

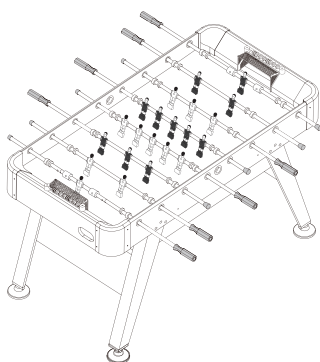

GET READY TO PLAY



CORNER

CZ Stolní fotbal

DE Tischfußball

FR Football de table

GB Table football

PL Piłkarzyki

SK Stolný futbal

UA Настільний футбол



CZ	NÁVOD K POUŽITÍ	1
DE	BEDIENUNGSANLEITUNG	13
FR	INSTRUCTIONS D'UTILISATION	25
GB	INSTRUCTION	37
PL	INSTRUKCJA OBSŁUGI	49
SK	NÁVOD NA POUŽITIE	61
UA	ІНСТРУКЦІЯ З ЕКСПЛУАТАЦІЇ	73











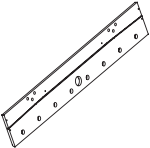
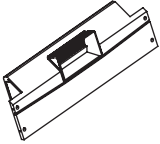
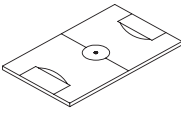
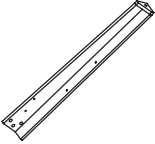

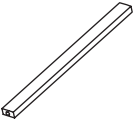
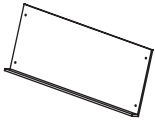
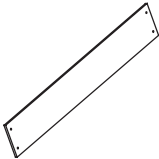
**PRZED UŻYCIEM PRODUKTU, PRZECZYTAJ UWAŻNIE CAŁĄ INSTRUKCJĘ.
ZACHOWAJ INSTRUKCJĘ OBSŁUGI NA PRZYSZŁOŚĆ.**

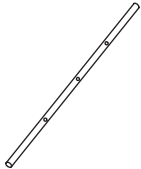
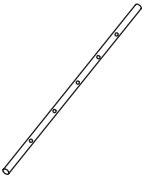
1. Pełne bezpieczeństwo i skuteczność użytkowania, może zostać osiągnięte, pod warunkiem złożenia i użytkowania stołu zgodnie z instrukcją. Pamiętaj, aby użytkownicy produktu zostali poinformowani o wszystkich ograniczeniach, ostrzeżeniach i środkach ostrożności. Nie ponosimy odpowiedzialności za problemy lub obrażenia spowodowane postępowaniem niezgodnym z zasadami określonymi w niniejszej instrukcji.
2. Produkt wolno stosować wyłącznie zgodnie z jego przeznaczeniem.
3. Stół przeznaczony tylko do użytku domowego, nie może być wykorzystywany w profesjonalnych klubach.
4. Produkt przeznaczony do użytku przez osoby dorosłe. Podczas użytkowania niepełnoletni powinni przebywać pod nadzorem dorosłych.
5. Stół należy przechowywać w suchym i ciepłym miejscu, z dala od bezpośredniego promieniowania słonecznego. Nie może być przechowywany na zewnątrz oraz w pomieszczeniu o dużej wilgotności.
6. Ustaw stół na poziomej, stabilnej, równej, czystej i wolnej od innych przedmiotów powierzchni. Nie zaleca się przenoszenia zmontowanego stołu.
7. Montaż stołu powinien być przeprowadzany przez dwie osoby.
8. Przed rozpoczęciem korzystania, sprawdź, czy produkt nie jest uszkodzony oraz czy wszystkie jego części znajdują się na swoich miejscach. Uszkodzony produkt nie spełnia warunków bezpieczeństwa. Nie należy go samodzielnie naprawiać.
9. Nie dokonuj żadnych regulacji ani modyfikacji stołu, oprócz opisanych w niniejszej instrukcji. W razie problemów skontaktuj się z serwisem (dane kontaktowe podane są w dalszej części instrukcji).

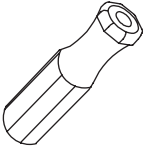

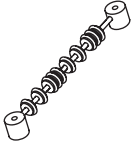
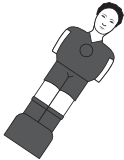
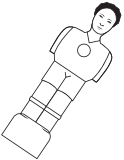

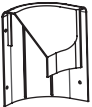





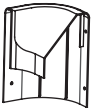

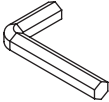
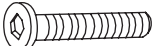

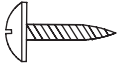
Lista części

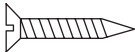
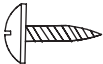
<p>1</p>  <p>Długi bok 2 szt.</p>	<p>2</p>  <p>Krótki bok 2 szt.</p>	<p>3</p>  <p>Pole gry 1 szt.</p>	<p>4</p>  <p>Lewa noga 2 szt.</p>	<p>5</p>  <p>Prawa noga 2 szt.</p>
<p>6</p>  <p>Podpora 2 szt.</p>	<p>7</p>  <p>Krótki stabilizator 2 szt.</p>	<p>8</p>  <p>Długi stabilizator 2 szt.</p>	<p>9</p>  <p>Prowadnica – 2 graczy 2 szt.</p>	<p>10</p>  <p>Prowadnica – 3 graczy/ bramkarz 4 szt.</p>
<p>11</p>  <p>Prowadnica – 5 graczy 2 szt.</p>	<p>12</p>  <p>Podkładka prowadnicy 16 szt.</p>	<p>13</p>  <p>Gumowy odbojnik 16 szt.</p>	<p>14</p>  <p>Uchwyt 8 szt.</p>	<p>15</p>  <p>Zaślepka prowadnicy 8 szt.</p>
<p>16</p>  <p>Licznik 2 szt.</p>	<p>17</p>  <p>Figurka zawodnika 11 szt.</p>	<p>18</p>  <p>Figurka zawodnika 11 szt.</p>	<p>19</p>  <p>Stopka poziornująca 4 szt.</p>	<p>20</p>  <p>Lewy narożnik 2 szt.</p>





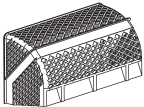



Lista części

<p>21</p>  <p>Prawy narożnik 2 szt.</p>	<p>22</p>  <p>Ogranicznik 4 szt.</p>	<p>23</p>  <p>Piłka 3 szt.</p>	<p>A1</p>  <p>Klucz imbusowy 1 szt.</p>	<p>A2</p>  <p>Śruba 1/4"x1-1/8" 12 szt.</p>
<p>A3</p>  <p>Podkładka 1/4" 12 szt.</p>	<p>A4</p>  <p>Wkręt okrągły 4x35mm 4 szt.</p>	<p>A5</p>  <p>Wkręt 4x12mm 16 szt.</p>	<p>A6</p>  <p>Wkręt 3x18mm 22 szt.</p>	<p>A7</p>  <p>Wkręt 4x35 12 szt.</p>
<p>A8</p>  <p>Wkręt 4x15mm 16 szt.</p>	<p>A9</p>  <p>Wkręt 3x8mm 8 szt.</p>	<p>P1</p>  <p>Nakładka na otwory przewodnic – zamontowana 16 szt.</p>	<p>P2</p>  <p>Nakładka wlotu na piłkę – zamontowana 2 szt.</p>	<p>P3</p>  <p>Nakrętka – zamontowana 16 szt.</p>
<p>P4</p>  <p>Nakładka – zamontowana 2 szt.</p>	<p>P5</p>  <p>Kieszon – zamontowana 2 szt.</p>			



Schemat montażu

1/11

- 1  x2
 Zamontowane
- P1  x16
 Zamontowane
- P2  x2
- 2  x1
 Zamontowane
- P4  x1
 Zamontowane
- P5  x1
 Zamontowane
- A7  x4

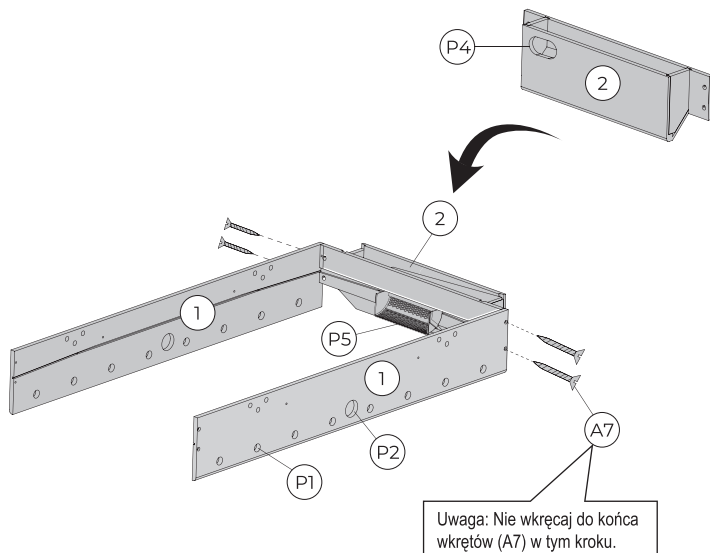

2/11

- 3  x1

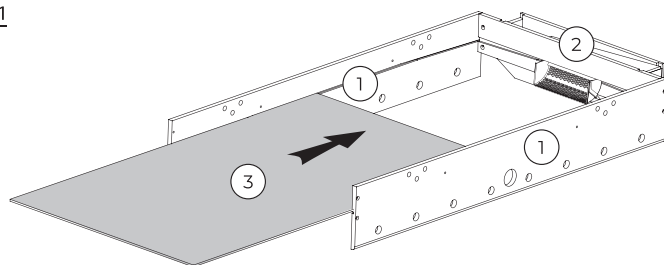

Uwaga: W tym kroku pole gry powinno być montowane grafiką do dołu.



Schemat montażu

3/11

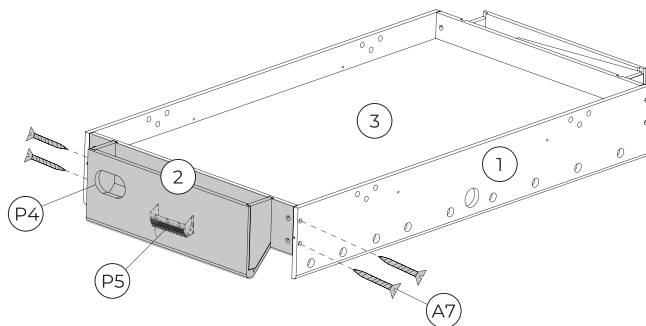
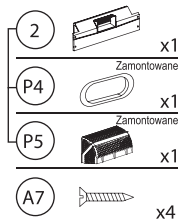

Uwaga: W tym kroku dokręć śruby A7.



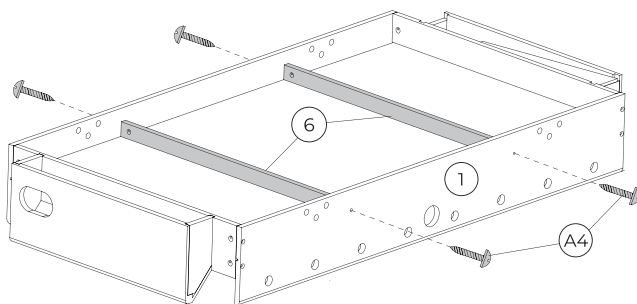
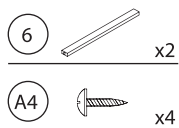



4/11







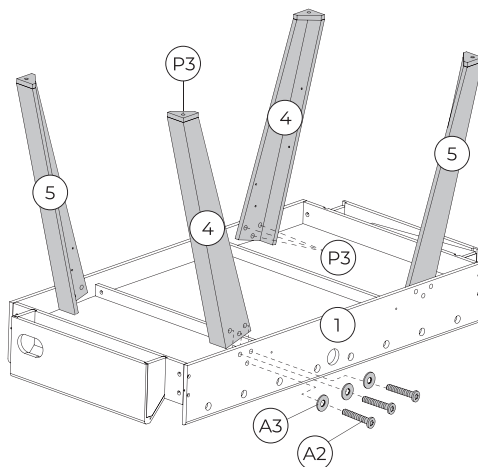

Schemat montażu

5/11

- 4  x2
- 5  x2
- P3  x16
Zamontowane
- A1  x1
- A2  x12
- A3  x12



6/11

- 8  x2
- 19  x4
- A8  x8

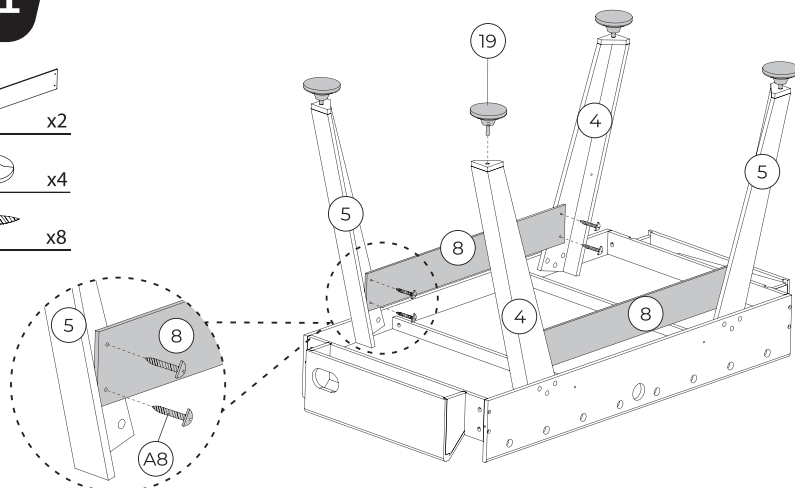



Schemat montażu

7/11

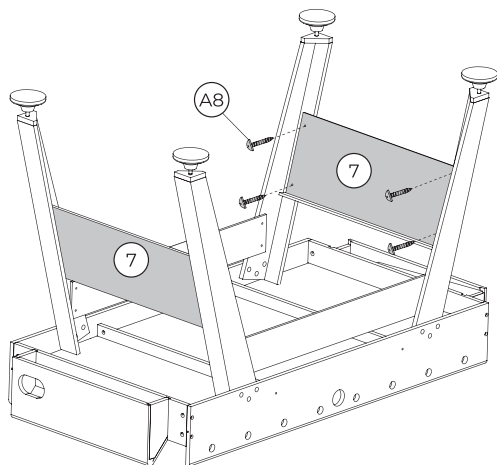

Uwaga! Przenosząc lub obracając stół nie wolno chwytać za nogi. Nie wolno też stawiać stołu w pozycji, gdzie cały ciężar spoczywa na jednej lub dwóch nogach.





Schemat montażu

8/11

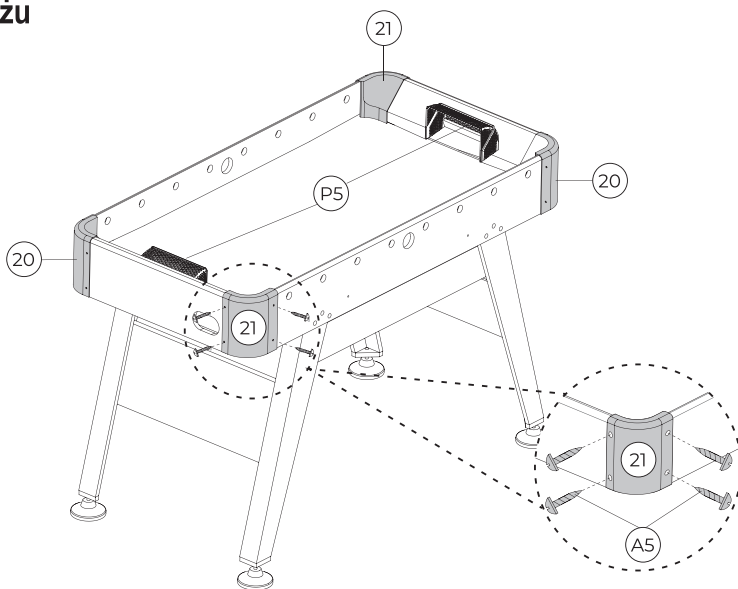
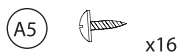

9/11

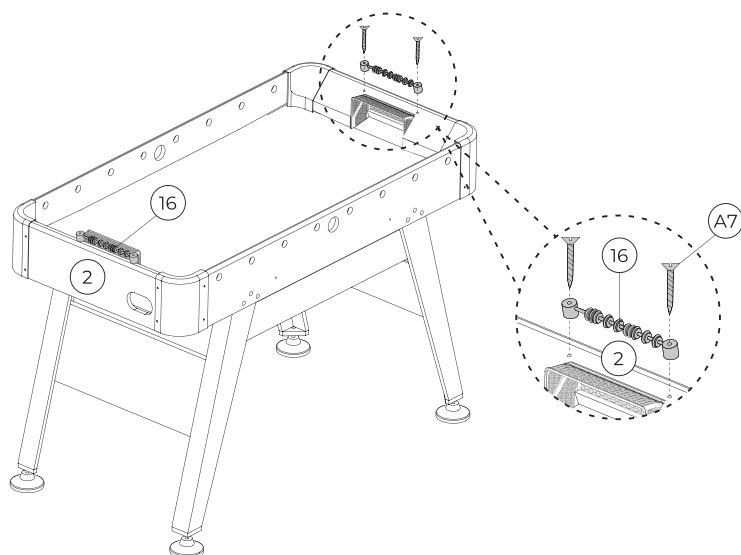
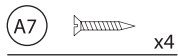
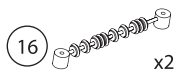



Schemat montażu

10/11

- 9 x2
- 10 x4
- 11 x2
- 12 x16
- 13 x16
- 17 x11
- 18 x11
- 22 x4
- A6 x22
- A9 x8

Uwaga: Otwór na końcu prowadnicy wyznacza miejsce, gdzie będzie założony uchwyt (14).

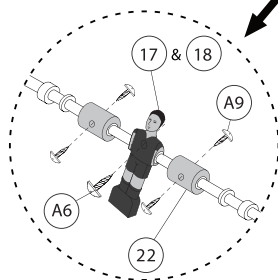
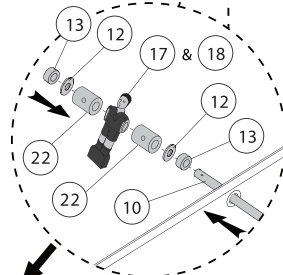
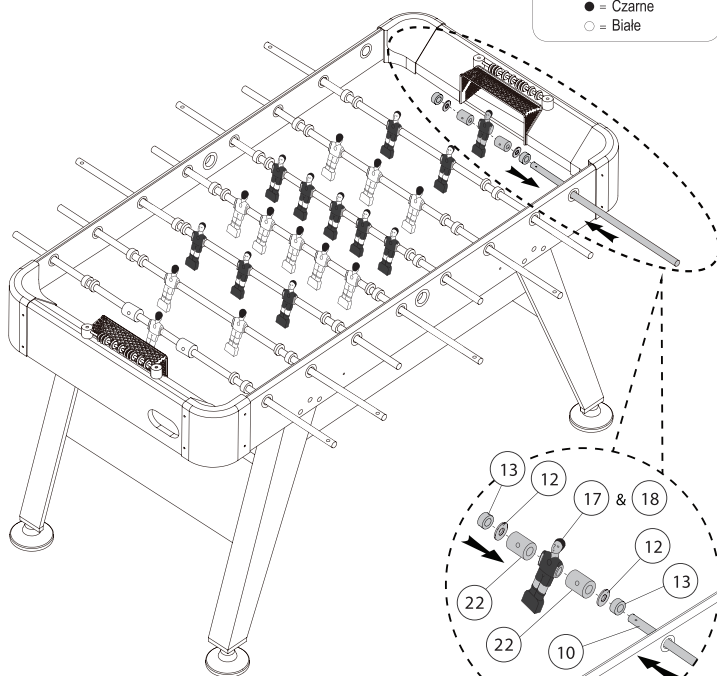
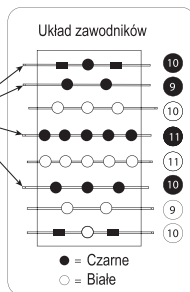

Prowadnice z zawodnikami z tej samej drużyny muszą mieć uchwyty z tej samej strony stołu.



Schemat montażu

11/11

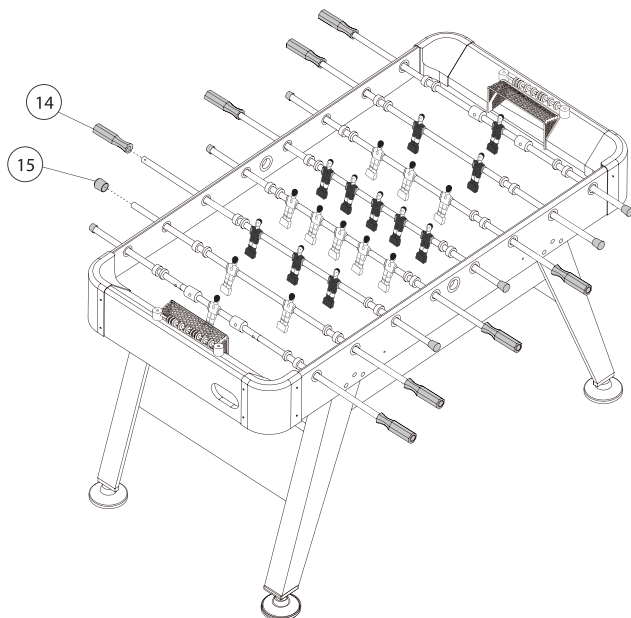
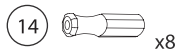

PL

Czyszczenie i konserwacja



1. Regularnie przecieraj stół suchą lub wilgotną ściereczką. Dzięki temu usuniesz warstwę osiadłego na nim kurzu i pyłu.
2. Chroni stół przed promieniowaniem UV oraz bezpośrednim kontaktem z wodą.
3. Nie stawiaj na stole naczyń, kubków oraz innych przedmiotów, które mogą zostawić widoczne ślady na polu gry lub bandach.

PL

Rozwiązywanie problemów



Problem	Możliwe rozwiązanie
Stół jest niestabilny.	Dostosuj ustawienie stołu za pomocą stopek poziomujących (19).



Zasady gwarancji

1. Sprzedawca w imieniu Gwaranta udziela gwarancji na zakupiony towar na okres 24 miesięcy od daty sprzedaży.
2. Reklamacje można składać:
 - poprzez formularz na stronie internetowej: <https://www.hop-sport.pl/serwis/>
Po dokonaniu zgłoszenia, nadany zostanie indywidualny numer reklamacji.
 - pisemnie na adres korespondencyjny:
Hegen Polska Sp. z o.o.
ul. Spółdzielcza 21
72-010 Police
Polska
 - telefonicznie pod numerem telefonu: **12 311 03 30**.
3. Po złożeniu reklamacji, pracownik serwisu skontaktuje się ze Zgłaszającym oraz poinstruuje o dalszych czynnościach. W razie potrzeby możliwy jest kontakt z serwisem pod numerem telefonu: 12 311 03 30.
4. Jeżeli sprzęt wymaga naprawy w serwisie, zostanie odebrany na koszt Sprzedającego. W tym celu, należy przygotować kompletne urządzenie wraz z akcesoriami oraz danymi pozwalającymi na identyfikację Zgłaszającego (nr zamówienia, dane osobowe i kontaktowe).
5. Wady lub uszkodzenia sprzętu ujawnione w okresie gwarancji, będą bezpłatnie usuwane w ciągu 14 dni roboczych od daty dostarczenia sprzętu do serwisu. W przypadku konieczności sprowadzenia części zza granicy, termin wykonania naprawy może ulec wydłużeniu.
6. W postępowaniu gwarancyjnym zastosowanie mają przepisy kodeksu cywilnego, właściwe dla kraju dostawy towaru.
7. Gwarancją nie są objęte elementy ulegające eksploatacji.
8. Gwarancja nie obejmuje uszkodzeń powstałych na skutek użytkowania sprzętu niezgodnie z zasadami określonymi w niniejszej instrukcji.
9. Gwarancja jest ważna na terenie Niemiec, Czech, Polski, Słowacji, Francji, Ukrainy i Wielkiej Brytanii.

Serwis gwarancyjny i pogwarancyjny

Wszelkich napraw gwarancyjnych i pogwarancyjnych dokonuje importer i zarazem dystrybutor urządzenia.

Hegen Polska Sp. z o. o.
ul. Spółdzielcza 21
72-010 Police
Polska

+48 12 362 66 22 – Infolinia
+48 12 311 03 30 – Serwis
serwis@hop-sport.pl

Hegen Polska Sp. z o. o.
Plac Konstytucji 3 Maja 2B
32-300 Olkusz
Polska

Gwarancja na sprzedany towar konsumpcyjny nie wyłącza, nie ogranicza ani nie zawiesza uprawnień Kupującego wynikających z niezgodności towaru z umową.



Ten produkt jest dostarczany w opakowaniu, by uchronić go od ewentualnych uszkodzeń podczas transportu. Opakowania są surowcami nieprzetworzonymi i mogą być recyklowane. Wyrzuć je materiały według ich rodzaju.

DISTRIBUTION:

DE

*Hegen Deutschland GmbH
Papenreue 53
22453 Hamburg*

CZ

*Hegen Česko s.r.o.
Stavbařů 2201/36
734 01 Karviná-Mizerov*

PL

*Hegen Polska Sp. z o.o.
Plac Konstytucji 3 Maja 2B
32-300 Olkusz*



**PREMIER
STAR**

HERGESTELLT IN CHINA