

Shark **STAINFORCE**

CORDLESS STAIN-DESTROYING SYSTEM

HX100-serien

HX100 Serie

HX100 Series

Gama HX100

Série HX100

Serie HX100

HX100-serie

HX100 Series

Seria HX100

Série HX100

HX100-sarja

HX100-serien

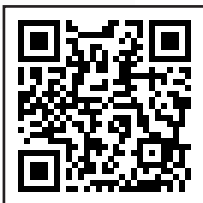

Scan QR code to view
HOW-TO VIDEOS.

*Product color may vary by model.

Vigtige sikkerhedsinstruktioner	3
Hvad der er inkluderet	4
Kom i gang	5
Sådan rengøres apparatet	6
Tips og værktøjer	7
Tømning af tanken til snavset vand	8
Fuld rengøring	9
Selvrenøringssyklus	10
Shark-rengøringsmiddel	11
Opladning af din Stainforce	12
Fejlfinding	13
Tre (3) års begrænset garanti	14
2 års begrænset batterigaranti	15

VIGTIGE SIKKERHEDSANVISNINGER KUN TIL PRIVAT BRUG

LÆS OMHYGGELIGT IGENNEM FØR BRUG. GEM DISSE ANVISNINGER. KUN TIL HUSHOLDNINGSBRUG.

LÆS ALLE ANVISNINGER, INDEN DU BRUGER DENNE SPOT- OG PLETRENSER

⚠ ADVARSEL FOR AT REDUCERE FAREN FOR BRAND, ELEKTRISK STØD, PERSON- ELLER EJENDOMSSKADE:

Dette apparat er ikke beregnet til at blive brugt af personer (herunder børn) med nedsatte fysiske og mentale evner, svækkede sanser eller manglende erfaring og viden, medmindre de er blevet vejledt eller instrueret i apparatets korrekte anvendelse af en person, der er ansvarlig for deres sikkerhed. Børn skal være under opsyn for at sikre, at de ikke leger med apparatet.

Generelle sikkerheds- og brugsanvisninger

- UNDGÅ** at indsætte en genstand i åbningerne. Undgå brug, hvis åbningerne er blokerede. Hold apparatet fri for støv, frug, hår og andet, som kan reducere luftstrømningen.
- For at reducere risikoen for brand eller elektrisk stød på grund af skade på interne komponenter, bør du KUN bruge Shark-formularen, som er beregnet til brug med denne apparat.
- Områderne nær dit rengøringsareal kan blive våde. Vær forsigtig for at undgå at glide og falde.
- UNDGÅ** at genopfylde sprayeren med andre kemikalier. Brug KUN Shark-formularen.
- UNDGÅ** at betjene apparatet, hvis nogen udvendig overflade af det er våd. Hvis apparatet er vådt, så aftør med en klud før brug.
- Inden hver brug skal du omhyggeligt efterse alle dele for skader eller slitage. Hvis en del er beskadiget eller slidt, skal du straks stoppe brugen. **UNDGÅ** brug, hvis en del er beskadiget, eller hvis pletrenseren ikke fungerer som den skal, er blevet tabt, efterladt udendørs eller nedsænket i vand.
- Pletrenserens krop må **IKKE** nedsænkes i eller oversprøjtes med vand. Tør overfladen af med en tør klud for at rengøre den.
- UNDGÅ** brug uden tanken til snavset vand og værktøjer eller filtre på rette plads.
- Brug kun identiske Shark-reservedele. Brug kun Shark-filtre og -tilbehør.
- UNDGÅ** at placere apparatet på ujævne overflader.
- Brug **IKKE** i følgende områder:
 - Underbelyste områder.
 - Udendørs områder.
 - Steder, der er indelukket og kan indeholde eksplosive eller giftige dampe (lightervæske, benzin, petroleum, maling, malingfortyndere, malbekæmpelsesmidler eller brændbart støv).
- Hold hår, løststående tøj, fingre og alle dele af kroppen væk fra åbninger og bevægelige dele.
- Opbevar **IKKE** apparatet på steder, hvor temperaturen når frysepunktet, da dette kan beskadige indvendige dele.
- FØRSTEHJÆLP:** Opbevares utilgængeligt for børn. Forårsager hudirritation og alvorlig øjenirritation. Ved kontakt med øjnene skylles uafbrudt med vand i flere minutter. Fjern eventuelle kontaktlinser, hvis det kan gøres nemt. Fortsæt med at skylle. Ved kontakt med hud: Vask med rigeligt vand og sæbe. Søg lægehjælp, hvis hud- og øjenirritation fortsætter.
- Genbrug venligst beholderen. Indholdet/beholderen bortskaffes på en godkendt losseplads i overensstemmelse med kravene fra den lokale affaldsbortskaffelsesmyndighed. Må **IKKE** hældes i afløb eller vandløb i koncentreret form.
- Dette produkt er kun til brug på tæpper og polstrede overflader. Brug ikke apparatet på hårde overflader som træ, laminat, fliser, metal osv.
- Sharks rengøringsmiddel indeholder brintovrilte, som kan beskadige visse materialer, såsom ubehandlet træ, fliser, metal og elektronik. Vær forsigtig, når du bruger kemikalier eller opbevarer kemikaliefasker. Sprøjt kun på polstrede eller tæppeplagte overflader som tiltænkt.
- Udfør altid en kemisk spottest på et diskret eller skjult område af materialet, før du går rent.

Sikkerhedsinstruktioner for elektriske dele

- Du må **IKKE** ændre stikket, der leveres med apparatet. Hvis stikket ikke passer helt ind i stikkontakten, skal du vende det. Hvis det stadig ikke passer, skal du kontakte en kvalificeret elektriker.
- Stikket må **IKKE** tvinges ind i stikkontakten, og du må ikke forsøge at modificere det.
- UNDGÅ** at trække i ledningen, lukke døre på den, eller trække den omkring skarpe kanter eller hjørner. Når stikket trækkes ud, skal du tage fat i selve stikket fremfor ledningen. Hold ledningen væk fra varme overflader.
- For at reducere risikoen for stød og utilsigtet betjening skal du afbryde strømmen og trække stikket til pletrenseren ud, inden du foretager eventuel justering, rengøring, vedligeholdelse eller fejlfinding.
- UNDGÅ** at håndtere stikket eller pletrenseren med våde hænder.
- Hvis du tilslutter apparatet til en forlængerledning, skal du sikre dig, at ledningen ikke er mere end 15 meter lang, så du undgår skader på apparatet.
- Brug kun Sharks oplader GANGQI GQ20A-180050-AG and YINLI YLJXA-E180050. Brug af forkert oplader kan resultere i manglende opladning og/eller usikre forhold.
- Batteriet er apparatets strømkilde. **UNDGÅ** at bære apparatet, mens du har fingeren på knappen. **UNDGÅ** at oplade pletrenseren, mens den er tændt.

Batterisikkerhed

- Batteriet bør ikke opbevares ved temperaturer under 3 °C eller over 40 °C for at sikre lang batterilevetid.
- Ved forkert brug kan der udstødes væske fra batteriet. Undgå kontakt med denne væske, da den kan forårsage irritation eller forbrændinger. Hvis der finder kontakt sted, skal du skylle med vand. Hvis væsken kommer i kontakt med øjnene, skal der søges lægehjælp.
- Batteriet kan ikke repareres. Ring til kundeservice, hvis du har spørgsmål eller bekymringer.
- UNDGÅ** at udsætte apparatet for ild eller temperaturer over 130 °C, da det kan forårsage en eksplosion.
- Dette apparat indeholder batterier, der ikke kan udskiftes
- Kemi- og materialesikkerhed**
 - Sprøjt **IKKE** opløsningen på din hud eller i dine øjne.
 - Brug **IKKE** til støvsugning af:
 - Store genstande
 - Hårde eller skarpe genstande (glas, søm, skruer eller mønter)
 - Store mængder støv (f.eks. murstøv)
 - Osede eller brændende genstande (varmt kul, cigaretskoder eller tændstikker)
 - Brandfarlige eller brændbare materialer (lightervæske, benzin eller petroleum)
 - Giftige materialer (klorholdigt blegemiddel, ammoniak eller afløbsrens)

Børnesikring

- UNDGÅ** at apparatet bruges af børn eller som legetøj. Det er nødvendigt at overvåge apparatet nøje, hvis det bruges i nærheden af børn.
- Dette apparat kan bruges af personer med nedsatte fysiske og mentale evner, nedsat følelsens eller manglende erfaring eller viden, hvis de har fået vejledning eller instruktion i at bruge apparatet på en sikker måde og forstår de risici, der er i forbindelse med brug af apparatet. Rengøring og vedligeholdelse må ikke udføres af børn.



Denne mærkning angiver, at dette produkt ikke må bortskaffes sammen med andet husholdningsaffald i EU. Produktet skal på ansvarlig vis afleveres til genbrug for at fremme bæredygtig genanvendelse af råmaterialer og for at forhindre mulig skade på miljøet eller folkesundheden fra ukontrolleret bortskaffelse af affald.

Ved aflevering af dit brugte apparat bedes du anvende de tilgængelige returnerings- og indsamlingsystemer eller kontakte forhandleren, hvor du købte produktet. De kan sørge for, at produktet bliver genanvendt på en miljømæssigt forsvarlig måde.

GEM DETTE INSTRUKTIONSHÆFTE

DETTE ER INKLUDERET

- | | | |
|--|----------------------------------|---|
| A Håndtag | F Hårfilter | K Oplader |
| B Strømknap | G Ladekontakt | L Genanvendelig opløsnings-sprayer |
| C Udløser til tank til snavset vand | H Låge til hurtig tømning | M Shark-genopfyldningspatron |
| D Tank til snavset vand | I Pletmundstykke | N Opbevaringskasse |
| E Vandseparators motor | J Sprækkemundstykke | |

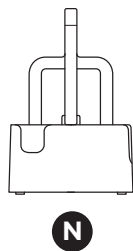
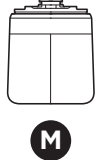
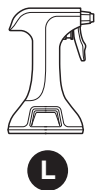
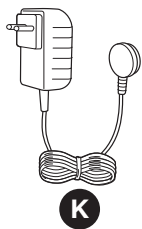
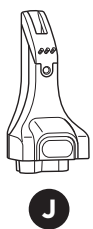
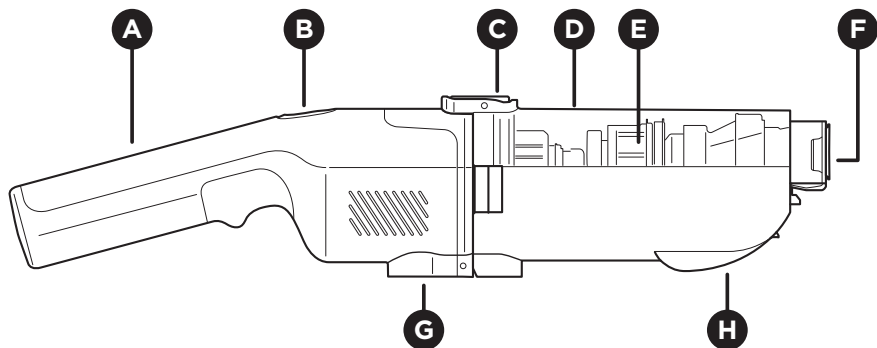

KOM GODT I GANG

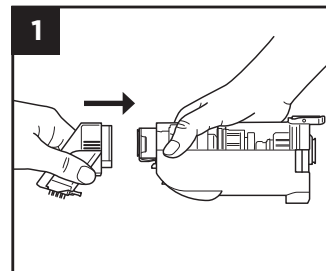

1 Justér pletmundstykket med enden af tanken til snavset vand. Indsæt mundstykket på tanken, indtil det klikker på plads.

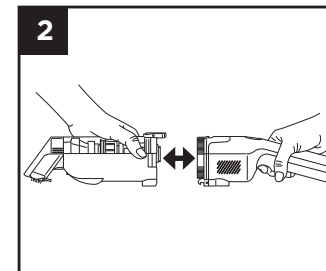

2 Justér håndtaget med den anden ende af tanken, og indsæt derefter håndtaget, indtil det klikker sikkert på plads.

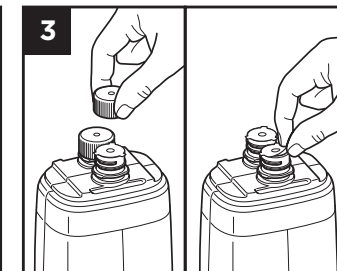

3 Skru begge kapsler af genopfyldningspatronen, og træk derefter folieforsøglingerne af.

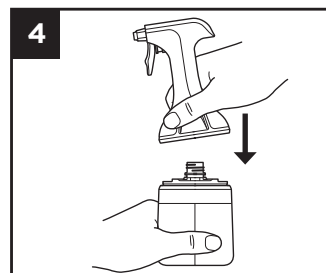

4 Tryk sprayeren ned over åbningerne på toppen af flasken. Sørg for, at den klikker sikkert på plads.

Bemærk: Den passer kun på én måde.

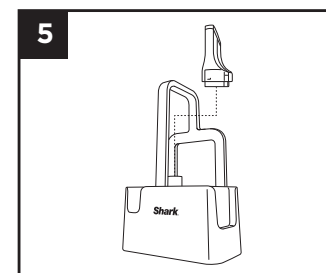

5 Placer sprækkemundstykket på værktøjsstativet inden i opbevaringskassen.

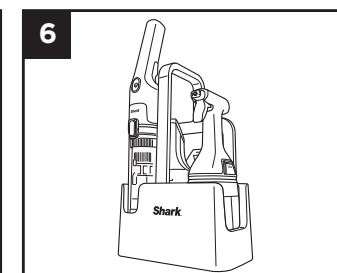

6 Placer apparatet og sprayflasken i opbevaringskassen.

Bemærk: StainForce kan kun opbevares i opbevaringskassen, hvis pletværktøjet er monteret.

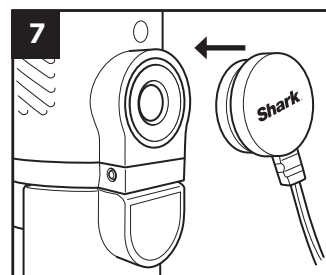

7 Oplad apparatet helt før brug. For at starte opladningen skal du tilslutte opladeren til porten på håndtaget.

Det kan tage op til 4 timer at oplade apparatet helt.

BEMÆRK: Ikke alt tilbehør følger med alle apparater. Værktøjer kan variere efter model. Besøg sharkclean.eu for yderligere tilbehør

BEMÆRK: Oplad batteriet helt efter brug for de bedste resultater og den maksimale driftstid næste gang.

RENGØRING

Klargøring til brug:

1. Sørg for at oplade apparatet helt før første ibrugtagning. Se afsnittet Opladning af din StainForce for vejledning.
2. StainForce er kun designet til rengøring af tæpper og polstring. Må ikke anvendes på hårde overflader.
3. Før du sprøjter på en tør plet, skal du støvsuge overfladen med en traditionel støvsuger for at fjerne løst snavs.
4. Følg altid instruktionerne nedenfor for rengøring af våde og tørre pletter.

BEMÆRK: • Når tanken til snavset vand er fuld, vil apparatet automatisk slukke, og indikationslampen vil blinke hvidt.
• Rent vand er ikke nødvendigt for at bruge dette produkt.

TRIN 1 - FORBEHANDLING

TIL TØRRE PLETTER

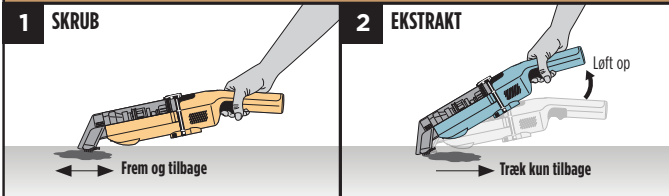

1. **Skrub først** – Bryd løse partikler op, før du påfører væske. Sørg for, at børstehårene kommer i fuld kontakt med pletten.
2. **Ekstrakt** – Tænd for strømmen. Løft håndtaget og træk væk for at fjerne tørt affald, så det ikke genaktiverer pletten.
3. Når ekstraktion er udført kan du fortsætte til **Trin 2 – Rengøring**.

TIL VÅDE PLETTER



1. **Udfør ekstraktion først** – Sug væsken op for at forhindre, at plet spredes sig.
2. Når ekstraktion er udført kan du fortsætte til **Trin 2 – Rengøring**.

TRIN 2 - RENGØRING

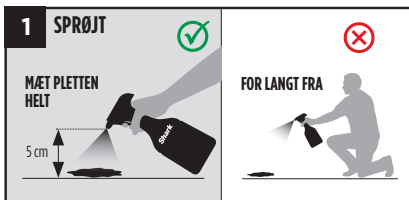

1. **Mæt pletten med rengøringsmiddel.** Hold flasken direkte over pletten (5 cm) for optimal dækning.
2. Lad opløsningen sidde i et par minutter, og **sprøjt igen** for at danne **mindst to lag** før du foretager ekstraktionen.

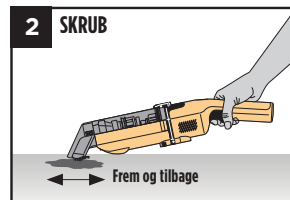

1. **Placér børstehårene fladt mod overfladen.**
2. **Skrub pletten grundigt, frem og tilbage.**

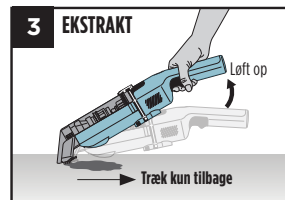

1. Tænd. **Løft håndtaget**, mens du vipper apparatet op.
2. **Tryk hårdt ned** for at **aktivere sugning**.
3. **Træk bagud** hen over pletten for at foretage ekstraktion.

TRIN 3 - GENTAG (HVIS NØDVENDIGT)

Hvis du føler, at pletten ikke er helt fjernet, gentag **Trin 2**.

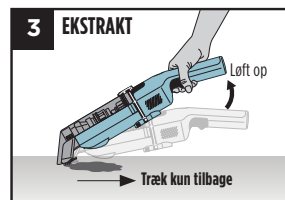
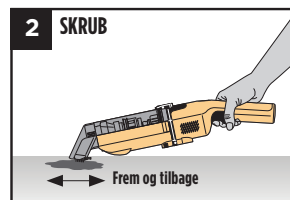
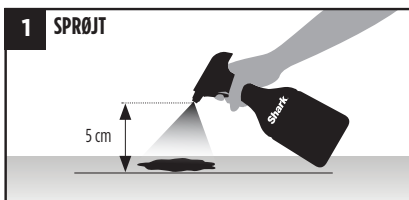

TIPS OG VÆRKTØJER

Rengøringstips:

1. For at rengøre blækpletter skal du scrubbe forsigtigt for at undgå at sprede den. Foretag ekstraktion af pletten straks efter sprayning.
2. For ældre og hårdere pletter skal du lade sprayopløsningen sidde i 5 minutter før fjernelse.
3. Hvis en svær plet ikke blev fjernet skal du vente i 24 timer og gentag pletfjernelsesprocessen. Meget gamle eller hårde pletter kan kræve flere forsøg for at blive helt fjernet.

Scan QR-koden for at se INSTRUKTIONS-VIDEOER.



VÆRKTØJSGUIDE

	Plet mundstykke	Sprække mundstykke
Svære pletter	✓	✓
Sarte pletter	✓ (Med hårgribende enheder)	
Pletter i skarpe hjørner		✓
Håropsamling	✓ (Med hårgribende enheder)	
Tørre pletter	✓	✓
Våde pletter	✓	✓
Selvrensende cyklus	✓	
Opbevaring	Altid på apparatet	Kun værktøjsstativ

Inkluderede værktøjer kan variere efter model.

VENDBARE BØRSTER

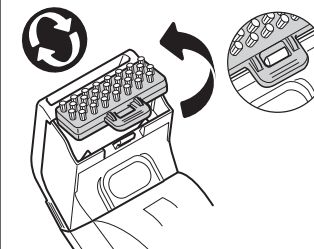

Til hårde pletter

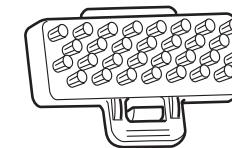

Børstehår

Til hår, lette pletter og sarte overflader.

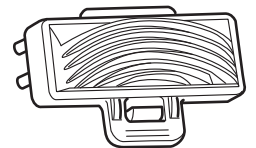

Hårgribende enheder

TIPS:

- Brug børstehårene til grundig rengøring og til at agitere pletter.
- Brug hårgribende enheder på sarte eller hårde overflader for at undgå sammenfiltring.
- Brug korte bagudgående bevægelser til hårfjernelse for at undgå klumpning.

VIGTIGT

1. Tøm og rengør altid apparatet efter hver brug. UNDGÅ at opbevare apparatet med snavset vand i tanken, da dette risikerer opbygning af lugt, svamp og mug.
2. Efter vedligeholdelse skal du sørge for, at hver del er installeret korrekt, da dit apparat ellers måske ikke fungerer ordentligt.
3. Oplad altid apparatet efter hver brug.

Brug af låge til hurtig tømning

Lågen er designet til at muliggøre kontinuerlig rengøring med minimal stoppetid, og den giver dig mulighed for hurtigt og nemt at tømme tanken til snavset vand – perfekt til håndtering af større pletter og store mængder spildt væske.

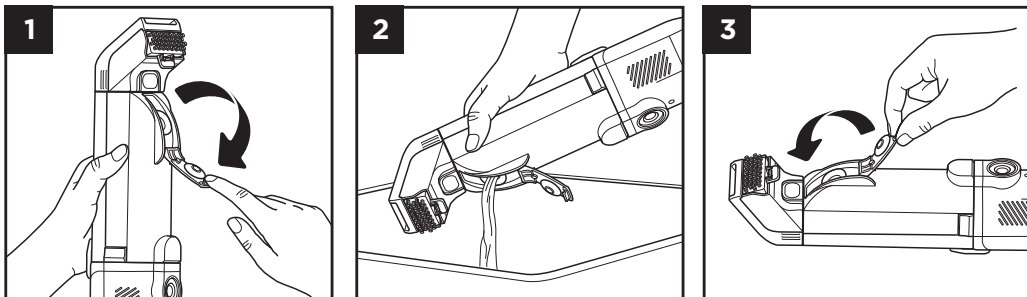

1 Justér apparatet med lågen til hurtig tømning vendt opad. Træk lågen ned for at åbne den.

2 Bær apparatet til en vask eller et afløb og hæld det snavsede vand ud gennem lågen.

3 Når det snavsede vand er helt drænet, skal du lukke lågen og trykke den fast, indtil den klikker i.

Hurtig rengøring

Efter en let rengøringssession kan du udføre en hurtig rengøring af din StainForce i stedet for en fuld rengøring.

Bemærk: (Efter 3 på hinanden følgende hurtige rengøringer, skal du udføre en fuld rengøring.) Se afsnittet om fuld rengøring.

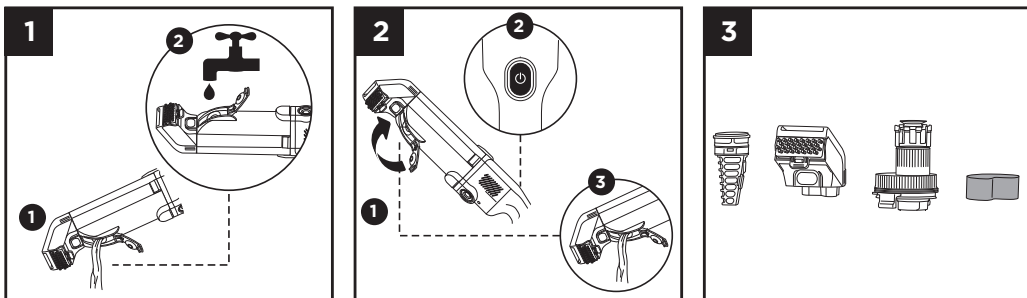

1 Tøm tanken til snavset vand i en vask eller et afløb ved hjælp af lågen til hurtig tømning. Fyld tanken med 100 ml vand gennem lågen til hurtig tømning. Luk lågen helt.

2 For at aktivere en hurtig rengøringscyklus skal du trykke på tænd/sluk-knappen og lad den køre i cirka 30 sekunder. Sluk for strømmen, åbn derefter lågen igen og fjern det beskidte vand gennem lågen til hurtig tømning. Når alt vandet er tømt skal du lade alle dele lufttørre helt.

3 Tjek de andre dele og værktøjerne, og rengør dem om nødvendigt. Lad dem derefter tørre helt. Se afsnittet om fuld rengøring for flere detaljer.

BEMÆRK:

UNDGÅ at nedsænke håndtaget i væske. Lad alle dele lufttørre helt før genmontering.

RENGØRING AF VÆRKTØJERNE

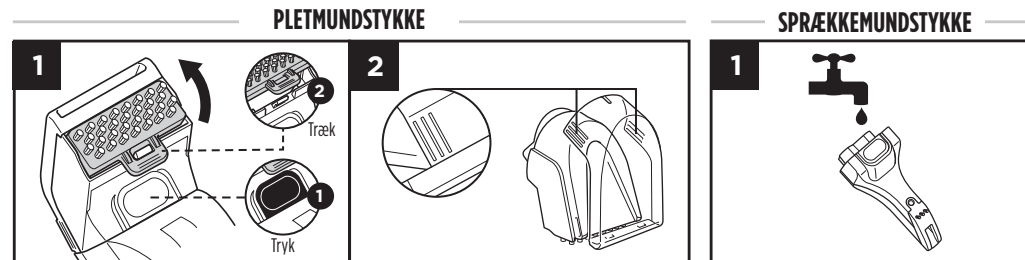

Tryk på udløserknappen på værktøjet for at adskille det fra vandtanken. Træk i fanen for at fjerne børsterne fra værktøjet.

Tryk på begge sider af værktøjet for at løsne vinduet. Skyl børsterne, værktøjet og vinduet med vand, og lad derefter det hele lufttørre.

Skyl sprækkemundstykket med rindende vand, og lad det derefter lufttørre.

RENGØRING AF TANKEN TIL SNAVSET VAND

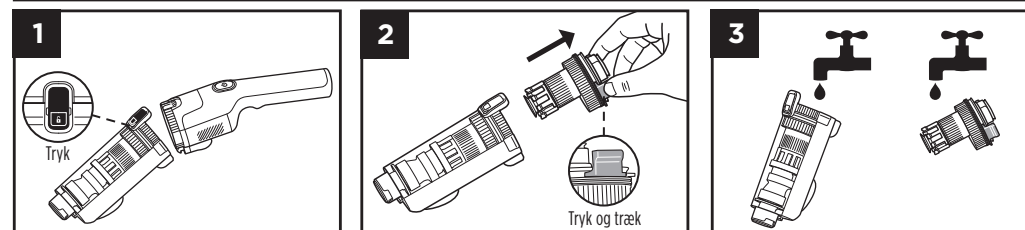

Tryk på udløserknappen for at adskille tanken fra håndtaget.

For at fjerne motoren inden i tanken skal du klemme tapperne på begge sider af motoren, og derefter trække den ud af tanken.

Vask tanken med sæbevand, og skyl den farvede del af motoren let under en vandhane, inden du lader den lufttørre helt.

RENGØRING AF FILTRE

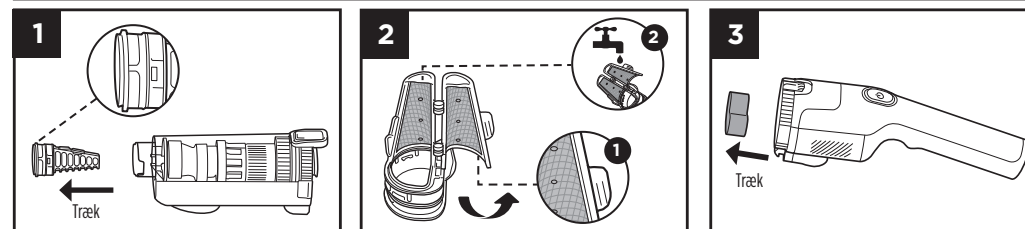

Når rengøringsværktøjerne er adskilt, skal du fjerne hårfilteret fra åbningen i enden af vandtanken. Grib fat i tapperne på begge sider af filteret og træk det ud.

Åben filteret. Fjern alt hår eller snavs og skyl filteret med rindende vand.

Træk skumfilteret ud af håndtaget. Skyl kun filteret med vand. Klem overskydende vand ud, og lad filteret lufttørre helt, før det geninstalleres.

UNDGÅ at nedsænke håndtaget i væske.

BEMÆRK:

Sørg for at tjekke, skylle og lufttørre filtrene efter hver rengøringssession. Sørg for at geninstallere filtrene, før de bruges. Sørg for, at hårfilteret er ordentligt lukket, før du geninstallerer det. Hvis værktøjet samler snavs, skal det skylles med vand og lufttørre.

SELVRENSENDE CYKLUS

Den selvrensende funktion er designet til problemfri vedligeholdelse og give din StainForce en hurtig rengøring, efter du har brugt den til at håndtere små uheld.

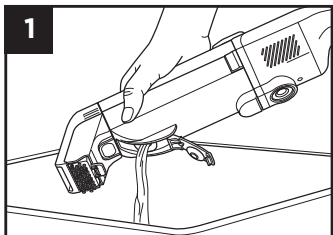

1 Tøm tanken til snavset vand ved hjælp af **lågen til hurtig tømning**.

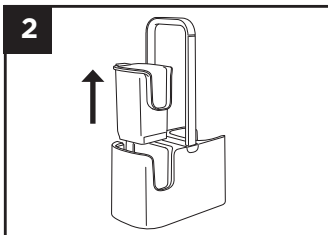

2 Klem forsigtigt på tapperne på siden af koppen i selvrensningskassen. Træk den op og ud af kassen.

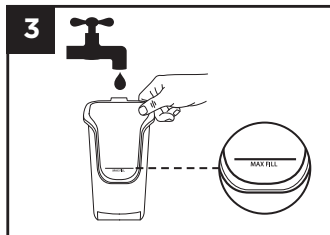

3 Fyld koppen med rent vand til **Maks. påfyldningslinjen**, og sæt derefter koppen tilbage i kassen.

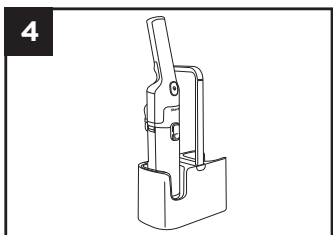

4 Med pletmundstykket tilsluttet, **indsæt** StainForce i koppen.

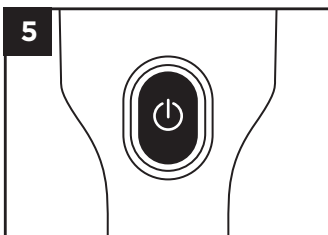

5 Tænd for din StainForce i 30 sekunder.

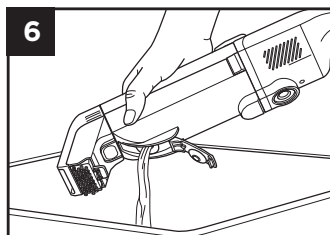

6 Sluk for strømmen og fjern StainForce fra koppen. Åbn **lågen til hurtig tømning** og hæld vandet ud i et afløb. Gentag hvis nødvendigt.

BEMÆRK: Hvis apparatet har brug for yderligere rengøring – følg instruktionerne i afsnittet om fuld rengøring.

SHARK® RENGØRINGSOPLØSNING



Brug **KUN** Shark-brandede rengøringsopløsninger og sprøjteflasker. Dit StainForce-apparat er ikke kompatibel med andre kemiske opløsninger eller rengøringsmidler. Opløsningsprøjten er **genanvendelig. UNDGÅ at bortskaffe.**

UDSKIFTNING AF RENGØRINGSOPLØSNINGEN

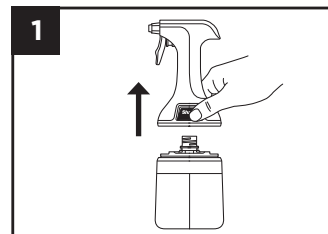

1 Tryk på begge knapper samtidig og løft for at adskille den genanvendelige sprøjte fra flasken med opløsningen.

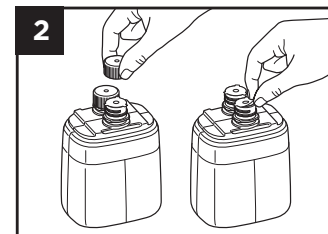

2 Fjern begge kapsler fra den nye flaske med opløsning, og pil derefter folieforseglingerne af.

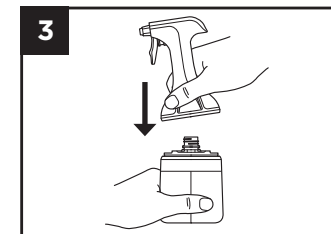

3 Tryk sprøjten ned over åbningerne i flasken, indtil den klikker sikkert på plads.

Bemærk: Den passer kun på én måde.

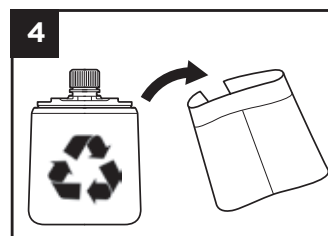

4 Fjern etiketten fra den tomme opløsningsflaske og genbrug flasken.

Er du ved at løbe tør?
Scan QR-koden for at bestille erstatninger, eller besøg sharkclean.eu

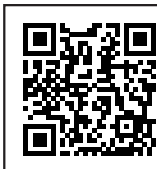

VIGTIGT: Før du rengør en overflade, skal du tjekke producentens mærkat. **UNDGÅ** at rengøre sarte tæpper (inklusive uld, bomuld, silke, antikke eller væg-til-væg-tæpper), medmindre de har et producentmærkat. Hvis producentens mærkat siger S eller "Kun professionel rengøring," må du **IKKE** rengøre den overflade. Hvis mærkatet siger W eller WS, kan du **GODT** bruge Shark-rengøringsmiddel på den overflade.

OPLADNING AF DIN STAINFORCE

Det er vigtigt at oplade din StainForce fuldt, før du bruger den for første gang, samt efter hver brug.

Når batteriet er fuldt opladet, vil strømknappens indikatorlampe lyse grønt i 5 sekunder.

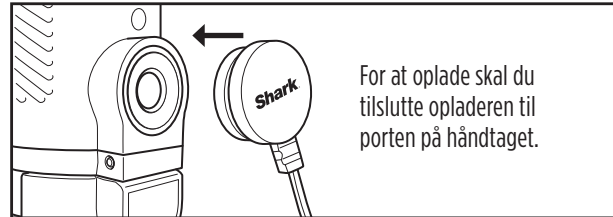

LED-INDIKATORLAMPER

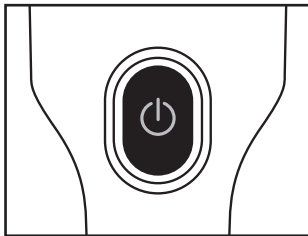

Fejlmeddelelser

Tank til snavset vand er fuld



Blinkende hvidt lys

Tank til snavset vand mangler



Blinkende hvidt/rødt lys

Forkert oplader



Blinkende rødt/grønt lys

OPLADNINGSDIAGNOSTIK

100 - 51 % opladet



Konstant hvidt

50 - 26 % opladet



Konstant orange

25 - 1 % opladet



Blinkende rødt

Opladning nødvendig



Konstant rødt

Enhed oplader



Pulserende orange

Fuldt opladet



Konstant grønt

TEKNISKE SPECIFIKATIONER

HX100-serien: 14,4 V DC
Strømforbrug i standby: 0,1 W

GEM DISSE OPLYSNINGER

Modelnummer: _____

Købsdato: _____
(Gem kvitteringen)

Butik hvor apparatet er købt: _____

FEJLFINDING

PROBLEM	LØSNING
Lav eller ingen sugeevne	Tjek for og fjern eventuelt fastsiddende snavs fra StainForce-filtrene, rengøringsmundstykkerne og -tanken. Sørg for, at alle dele er sikkert tilsluttet.
Kan ikke installere værktøj	Sørg for, at hårfilteret er helt lukket og indsat. Værktøjer kan ikke placeres på apparatet uden hårfilteret.
Kan ikke installere sprayhovedet på genopfyldningen.	Sprayhovedet passer kun i én retning, så vend det rundt og prøv at klikke det på plads igen.
Vandseparatormotoren drejer ikke	Fjern vandseparatormotoren og fjern eventuelt fastsiddende snavs. Skyl motoren med rent vand og sørg for, at den drejer frit. Saml apparatet igen og begynd rengøringen.
Apparatet oplades ikke	Sørg for, at apparatet er helt opladet (Sørg for, at du bruger den korrekte oplader) Prøv en anden stikkontakt. Tør opladekontakten på apparatet af med en klud for at fjerne eventuelt snavs eller ophobning.
Væske lækker fra apparatet	Sørg for, at tanken til snavset vand er korrekt fastgjort til håndtaget. Sørg for, at lågen til hurtig tømning er lukket ordentligt. Fjern skumfilteret, og lad apparatet tørre, før det samles og bruges.
Apparatet udsender luft, der lugter dårligt.	Skil apparatet ad og udfør vedligeholdelse med rent sæbevand. Lad alle dele lufttørre helt før genmontering.
Snavs i tanken til snavset vand	Skil din Stain Force ad og udfør fuld vedligeholdelse. Saml apparatet igen og sørg for, at lågen til hårfilteret er lukket, og at det er sikkert indsat.
Indikatorlampen for fuld tank til snavset vand blinker – Tanken er tom. (LED-lampen blinker hvidt)	Fjern vandseparatormotoren og fjern eventuelt fastsiddende snavs. Skyl motoren med rent vand og sørg for, at den drejer frit. Saml apparatet igen og begynd rengøringen. Fjern og genmonter tanken til snavset vand.
LED-lampen blinker hvidt Tank til snavset vand er fuld	Tøm tanken til snavset vand via lågen til hurtig tømning ved at fjerne vandseparatormotoren og hælde det snavsede vand ud.
LED-lampen skifter mellem hvidt/rødt Tanken til snavset vand mangler.	Installer tanken til snavset vand på håndtaget. Vent 15 sekunder efter tømning af tanken til snavset vand, før apparatet genstartes. Sørg for, at tanken til snavset vand er helt installeret i begge ender og er klikket sikkert på plads.
LED-lampen skifter mellem rødt/orange Udtømning/opladningsbeskyttelse.	Fjern eventuelle blokeringer fra luftvejen. Sørg for, at du bruger den rigtige oplader.
LED-lampen skifter mellem blå/orange. Overophedningsbeskyttelse	Lad apparatet køle ned til stuetemperatur i minimum 30 minutter, før det tændes.
LED-lampen blinker orange/hvidt Overstrømsbeskyttelse af vandseparator.	Sørg for at vandseparatormotoren i tanken til beskidt vand drejer frit. Hvis motoren sidder fast skal du fjern den, geninstaller den, og prøv igen. Hvis problemet fortsætter, skal du kontakte kundeservice.
LED-lampen blinker grønt/hvidt Forkert oplader	Sørg for at du bruger den medfølgende Shark-oplader.
LED-lampen blinker lilla	Kontakt kundeservice.

Forbrugere, der køber et produkt i Danmark, drager fordel af juridiske rettigheder i forbindelse med roduktets kvalitet (dine lovbestemte rettigheder). Du kan gøre disse rettigheder gældende over for forhandleren. Hos Shark er vi dog så sikre på vores produkters kvalitet, at vi giver dig en fabriksgaranti på tre år . Disse vilkår og betingelser vedrører kun vores fabriksgaranti – dine lovbestemte rettigheder påvirkes ikke.

Vilkårene nedenunder beskriver betingelserne og omfanget af vores garanti. De påvirker ikke dine lovbestemte rettigheder eller din forhandlers forpligtelser og din kontrakt med denne.

Litium ION batteripakken er ikke dækket af den 3-årige garanti (se garanti for batteri nedenfor)

SHARK-GARANTIER

Hvert Shark- produkt leveres med en garanti, der omfatter gratis dele og arbejdskraft. Du kan finde online-support på sharkclean.dk

Hvordan registrerer jeg min Shark-garanti?

Køb foretaget fra Shark-hjemmesiden registreres automatisk for den garanti på tre år. Du kan registrere din garanti online inden for 28 dage efter købet. For at spare tid skal du vide følgende om dit produkt:

- Dato for købet af produkt (kvittering eller leveringsseddel)

Besøg sharkclean.dk for at registrere online

VIGTIGT:

- Garantien vil kun dække dit produkt fra købsdatoen og i købslandet.
- Den gratis Shark-garanti er kun gyldig i det land, hvor produktet er købt.
- Behold altid kvitteringen. Kvitteringen skal bruges til at bekræfte de oplysninger, du har givet os, hvis der skulle være behov for at bruge garantien. Hvis en gyldig kvittering ikke kan fremvises, kan det gøre din garanti ugyldig.

HVAD ER FORDELENE VED AT REGISTRERE MIN GRATIS SHARK-GARANTI?

Når du registrerer din garanti, har vi dine oplysninger ved hånden, hvis der nogensinde skulle være behov for at komme i kontakt med hinanden. Du kan også modtage råd, om hvordan du får det bedste ud af din Shark- produkt og høre de seneste nyheder om ny Shark-teknologi og udgivelser. Registreres garantien online, får du straks bekræftelse på, at vi har modtaget dine oplysninger.

HVOR LÆNGE ER NYE SHARK-PRODUKT DÆKKET AF GARANTIEN?

Vores tillid til vores design- og kvalitetskontrol betyder, at der er tre års garanti på din nye Sharkenhed.

HVAD DÆKKER DEN GRATIS SHARK-GARANTI?

Reparation eller udskiftning af Shark- produkt (efter Sharks valg) inklusive alle dele og alt arbejde. En Shark-garanti er en udvidelse af dine lovbestemte rettigheder som kunde.

HVAD DÆKKER DEN GRATIS SHARK-GARANTI IKKE?

1. Normal slitage af sliddele (såsom tilbehør). Reservedele kan købes på sharkclean.dk
2. Skader forårsaget af forkert brug, misbrug, uagtsom håndtering, manglende udførelse af nødvendig vedligeholdelse eller skade på grund af forkert håndtering under transport.
3. Skader forårsaget af vedligeholdelse, der ikke er godkendt af Shark.
4. Litium-ionbatteriet. Se nedenfor for garanti på batteri.

HVOR KAN JEG KØBE ORIGINALE SHARK-DELE OG TILBEHØR?

Shark-dele og tilbehør er udviklet af de samme teknikere, der også har udviklet Shark-enheden. Du finder et komplet udvalg af Shark-reservedele og reservedele/tilbehør til alle Shark-maskiner på sharkclean.dk

Husk, at skader forårsaget af brug af uoriginale Shark-dele muligvis ikke er dækket af din garanti.

Forbrugere, der køber et produkt i Danmark, drager fordel af juridiske rettigheder i forbindelse med roduktets kvalitet (dine lovbestemte rettigheder). Du kan gøre disse rettigheder gældende over for forhandleren. Hos Shark er vi dog så sikre på vores produkters kvalitet, at vi giver dig en fabriksgaranti på to år . Disse vilkår og betingelser vedrører kun vores fabriksgaranti – dine lovbestemte rettigheder påvirkes ikke.

Hvert Shark- produkt leveres med en garanti, der omfatter gratis dele og arbejdskraft. Du kan finde online-support på sharkclean.dk

VIGTIGT:

- Garantien vil kun dække dit produkt fra købsdatoen og i købslandet.
- Den gratis Shark-garanti er kun gyldig i det land, hvor produktet er købt.
- Behold altid kvitteringen. Kvitteringen skal bruges til at bekræfte de oplysninger, du har givet os, hvis der skulle være behov for at bruge garantien. Hvis en gyldig kvittering ikke kan fremvises, kan det gøre din garanti ugyldig.

HVOR LÆNGE ER NYE SHARK-PRODUKT DÆKKET AF GARANTIEN?

Vores tillid til vores design- og kvalitetskontrol betyder, at der er to års garanti på din nye Sharkenhed.

HVAD DÆKKER DEN GRATIS SHARK-GARANTI?

Reparation eller udskiftning af Shark-batteriet (efter Sharks valg) inklusive alle dele og alt arbejde. En Shark-garanti er en udvidelse af dine lovbestemte rettigheder som kunde.

HVAD DÆKKER DEN GRATIS SHARK-GARANTI IKKE?

1. Normal slitage af sliddele (såsom tilbehør). Reservedele kan købes på sharkclean.dk
2. Skader forårsaget af forkert brug, misbrug, uagtsom håndtering, manglende udførelse af nødvendig vedligeholdelse eller skade på grund af forkert håndtering under transport.
3. Skader forårsaget af vedligeholdelse, der ikke er godkendt af Shark.
4. Brug af batteriet til andre formål end normal husholdningsbrug.

HVOR KAN JEG KØBE ORIGINALE SHARK-DELE OG TILBEHØR?

Shark-dele og tilbehør er udviklet af de samme teknikere, der også har udviklet Shark-enheden. Du finder et komplet udvalg af Shark-reservedele og reservedele/tilbehør til alle Shark-maskiner på sharkclean.dk

Husk, at skader forårsaget af brug af uoriginale Shark-dele muligvis ikke er dækket af din garanti.

GENBRUG AF LI-ION-BATTERI

Bortskaf eller aflever dit Li-Ion-batteri fra Shark til genanvendelse i overensstemmelse med lokale bestemmelser eller forskrifter, når det skal udskiftes. I nogle områder er det ulovligt at smide brugte litium-ion-batterier i skraldespanden. Returnér brugte batterier til en godkendt genbrugsstation eller en forhandler med henblik på genanvendelse. Kontakt din lokale genbrugsstation for at få oplysninger om, hvor du kan aflevere dit brugte batteri.

INHALT

Wichtige Sicherheitshinweise.....	17
Lieferumfang.....	18
Erste Schritte.....	19
Reinigung.....	20
Tipps und Zubehör.....	21
Entleeren des Schmutzwassertanks.....	22
Vollständige Reinigung.....	23
Selbstreinigungszyklus.....	24
Shark Reinigungslösung.....	25
Aufladen Ihres StainForce.....	26
Fehlerdiagnose und -behebung.....	27
Drei (3) Jahre eingeschränkte Garantie.....	28
2 Jahre eingeschränkte Akku-Garantie.....	29

WICHTIGE SICHERHEITSHINWEISE NUR FÜR DEN GEBRAUCH IM HAUSHALT

LESEN SIE DIESE ANLEITUNG VOR GEBRAUCH SORGFÄLTIG DURCH UND BEWAHREN SIE SIE AUF. NUR FÜR DEN GEBRAUCH IM HAUSHALT.
LESEN SIE ALLE ANWEISUNGEN, BEVOR SIE DIESEN FLECKENREINIGER VERWENDEN.

⚠️ WARNHINWEIS ZUR VERRINGERUNG DES RISIKOS VON BRÄNDEN, STROMSCHLÄGEN, VERLETZUNGEN ODER SACHSCHÄDEN:

Dieses Gerät darf nicht durch Personen mit eingeschränkten physischen, sensorischen oder geistigen Fähigkeiten (einschließlich Kindern) oder ohne die nötige Erfahrung und das Wissen verwendet werden, es sei denn, sie werden von einer für ihre Sicherheit verantwortlichen Person beaufsichtigt oder haben von dieser Person Anweisungen zur Verwendung des Geräts erhalten. Beaufsichtigen Sie Kinder, um zu verhindern, dass sie mit dem Gerät spielen.

Allgemeine Sicherheits- und Gebrauchshinweise

1. Stecken Sie **KEINE** Gegenstände in die Öffnungen. Benutzen Sie das Gerät niemals, wenn eine Öffnung blockiert ist. Halten Sie alle Öffnungen von Staub, Fusseln, Haaren und allem, was den Luftstrom einschränken könnte, frei.
2. Um das Risiko von Bränden oder Stromschlägen aufgrund von Schäden an internen Komponenten zu verringern, verwenden Sie **AUSSCHLIESSLICH** Shark Reinigungslösung in den originalen Behältern, die für die Verwendung mit diesem Gerät vorgesehen sind.
3. Die Bereiche um die zu reinigende Stelle herum können nass werden. Seien Sie vorsichtig, um Ausrutschen und Stürze zu vermeiden.
4. Füllen Sie den Sprühkopf **NICHT** mit anderen Chemikalien auf. Verwenden Sie **NUR** die Shark Reiniger.
5. Nehmen Sie das Gerät **NICHT** in Betrieb, wenn die Außenflächen nass sind. Wenn das Gerät nass ist, trocknen Sie es vor dem Gebrauch mit einem Tuch ab.
6. Überprüfen Sie jedes Teil vor jedem Gebrauch sorgfältig auf Schäden oder Verschleiß. Wenn ein Teil beschädigt oder abgenutzt ist, stellen Sie die Verwendung sofort ein. Verwenden Sie den Spot Cleaner **NICHT**, wenn Teile beschädigt sind oder wenn der Fleckenreiniger nicht ordnungsgemäß funktioniert, heruntergefallen ist, im Freien gelagert oder in Wasser getaucht wurde.
7. Tauchen Sie das Gehäuse des Fleckenreinigers **NICHT** in Wasser ein und setzen Sie es keinem Spritzwasser aus. Verwenden Sie zum Reinigen der Oberfläche ein trockenes Tuch.
8. Benutzen Sie das Gerät **NICHT** ohne Schmutzwassertank, Aufsätze oder Filter.
9. Verwenden Sie ausschließlich identische Shark Ersatzteile. Verwenden Sie ausschließlich Filter und Zubehör der Marke Shark.
10. Stellen Sie das Gerät **NICHT** auf unebene Oberflächen.
11. Verwenden Sie das Gerät **NICHT** in folgenden Bereichen:
 - a. In schwach beleuchteten Bereichen.
 - b. In Außenbereichen.
 - c. In abgeschlossenen Bereichen, die möglicherweise explosive oder toxische Gase oder Dämpfe enthalten (Feuerzeugflüssigkeit, Benzin, Kerosin, Farbe, Farbverdüner, Mottenschutzmittel oder entflammbarer Staub).
12. Halten Sie Haare, lose Kleidung, Finger und Körperteile von Öffnungen und beweglichen Teilen fern.
13. Lagern Sie das Gerät **NICHT** an Orten, an denen die Temperaturen den Gefrierpunkt erreichen, um eine Beschädigung der Innenteile zu vermeiden.
14. **ERSTE HILFE:** Außerhalb der Reichweite von Kindern aufbewahren. Verursacht Haut- und schwere Augenreizung. Spülen Sie bei Augenkontakt unverzüglich mehrere Minuten lang mit Wasser nach. Entfernen Sie nach Möglichkeit vorhandene Kontaktlinsen. Spülen Sie weiter. Waschen Sie bei Kontakt mit der Haut diese mit Wasser und Seife. Wenn die Haut- und Augenreizung anhält, konsultieren Sie einen Arzt.
15. Recyceln Sie den Behälter. Entsorgen Sie den Inhalt/Behälter unter Beachtung der Vorschriften der zuständigen Abfallbehörde bei einer zugelassenen Abfallentsorgungsstelle. Darf **NICHT** in konzentrierter Form in die Kanalisation oder in Fließgewässer gelangen.
16. Dieses Produkt ist nur für Teppiche und Polstermöbel geeignet. Nicht auf harten Oberflächen wie Holz, Laminat, Fliesen, Metall usw. verwenden.
17. Shark Reinigungslösung enthält Wasserstoffperoxid, das einige Materialien wie unversiegeltes Holz, Fliesen, Metall und Elektronik beschädigen kann. Seien Sie vorsichtig beim Versprühen von Chemikalien oder bei der Lagerung von Chemikalienflaschen. Wie vorgesehen nur auf gepolsterte oder mit Teppichböden versehene Flächen sprühen.
18. Führen Sie vor der Reinigung immer einen chemischen Stichprobentest an einer unauffälligen oder versteckten Stelle des Materials durch.

Hinweise zur elektrischen Sicherheit

19. Der mit dem Gerät gelieferte Stecker darf **NICHT** verändert werden. Sollte der Stecker nicht richtig in die Steckdose passen, drehen Sie ihn um und versuchen Sie es erneut. Falls der Stecker weiterhin nicht passt, wenden Sie sich an einen qualifizierten Elektriker.
20. Pressen Sie den Stecker **NICHT** mit Gewalt in die Steckdose und versuchen Sie **NICHT**, Änderungen am Stecker vorzunehmen.
21. Ziehen Sie **NICHT** am Kabel, klemmen Sie das Kabel nicht in oder unter Türen ein und führen Sie es nicht um scharfe Kanten oder Ecken. Fassen Sie das Netzkabel immer am Stecker an und ziehen Sie es daran aus der Steckdose. Halten Sie das Netzkabel von heißen Oberflächen fern.
22. Um das Risiko eines Stromschlags und eines unbeabsichtigten Einschaltens zu verringern, schalten Sie den Fleckenreiniger vor jeder Einstellung, Reinigung, Wartung oder Fehlerdiagnose und -behebung aus und ziehen Sie den Netzstecker.
23. Fassen Sie den Stecker oder den Fleckenreiniger **NICHT** mit nassen Händen an.
24. Wenn Sie das Gerät an ein Verlängerungskabel anschließen, achten Sie darauf, dass das Kabel eine Länge von 15 m nicht überschreitet, um Schäden am Gerät zu vermeiden.
25. Verwenden Sie ausschließlich das Shark Ladegerät GANGI GQ20A-180050-AG and YINLI YLJA-E180050. Die Verwendung eines anderen Ladegeräts könnte dazu führen, dass das Gerät nicht auflädt oder gefährliche Situationen auftreten.
26. Der Akku dient als Stromquelle des Geräts. Berühren Sie die Taste **NICHT**, wenn Sie das Gerät tragen. Laden Sie den Fleckenentferner **NICHT** bei eingeschaltetem Gerät auf.

Sicherheitshinweise zum Akku

27. Der Akku sollte nicht bei Temperaturen unter 3 °C oder über 40 °C aufbewahrt werden, um eine lange Akkulaufzeit zu gewährleisten.
28. Bei falscher Handhabung könnten Flüssigkeiten aus dem Akku austreten. Kontakt mit solchen Flüssigkeiten muss unbedingt vermieden werden, da er zu Reizungen und Verbrennungen führen kann. Bei Kontakt unbedingt gründlich mit Wasser abwaschen. Sollte die Flüssigkeit in die Augen geraten, suchen Sie unverzüglich einen Arzt auf.
29. Das Akku-Pack ist nicht wartungsfähig. Wenden Sie sich bei Fragen oder Bedenken an den Kundendienst.
30. Setzen Sie den Akku **NIEMALS** Flammen oder Temperaturen über 130 °C aus, da dies zu einer Explosion führen kann.
31. Dieses Gerät enthält Batterien, die nicht ausgetauscht werden können.

Sicherheitshinweise zu Chemikalien und Materialien

31. Sprühen Sie die Lösung **NICHT** auf Ihre Haut oder in Ihre Augen.
32. Verwenden Sie das Gerät **NICHT**, um Folgendes aufzusaugen:
 - a. Große Gegenstände
 - b. Harte oder spitze Gegenstände (Glas, Nägel, Schrauben oder Münzen)
 - c. Große Mengen an Staub (z. B. Staub von Trockenbau)
 - d. Rauchende oder brennende Gegenstände (heiße Kohlen, Zigarettenstummel oder Streichhölzer)
 - e. Entzündliche oder brennbare Materialien (Feuerzeugflüssigkeit, Benzin oder Kerosin)
 - f. Toxische Stoffe (wie Chlorbleiche, Ammoniak oder Abflussreiniger)

Kindersicherheit

33. Dieses Produkt darf **NICHT** von Kindern oder als Spielzeug verwendet werden. Falls Sie Gerät in der Nähe von Kindern verwenden, müssen diese unbedingt beaufsichtigt werden.
34. Dieses Gerät kann unter Aufsicht oder nach ausreichender Einweisung von Personen mit verminderten physischen, sensorischen oder geistigen Fähigkeiten oder einem Mangel an Erfahrung und Kenntnissen verwendet werden, wenn sie die damit verbundenen Risiken kennen. Die Reinigung und durch den Anwender vorzunehmende Wartungsarbeiten dürfen nicht von Kindern ausgeführt werden.

BEWAHREN SIE DIESE BEDIENUNGSANLEITUNG AUF

Diese Kennzeichnung zeigt an, dass das Produkt innerhalb der EU nicht mit dem normalen Hausmüll entsorgt werden darf. Indem Sie sicherstellen, dass dieses Gerät korrekt entsorgt wird, helfen Sie mit, potenziell negativen Folgen für die Umwelt und die menschliche Gesundheit vorzubeugen, und Sie tragen dazu bei, dass Materialien nachhaltig wiederverwendet werden.



Benutzen Sie bitte für die Rückgabe des Altgeräts entsprechende Rückgabe- und Sammelsysteme oder kontaktieren Sie den Einzelhändler, bei dem Sie das Gerät gekauft haben. Dieser kann das Produkt für ein umweltfreundliches und sicheres Recycling zurücknehmen.

LIEFERUMFANG

- | | | |
|--|----------------------------------|--|
| A Griff | F Haarfilter | K Ladegerät |
| B Ein/Aus-Taste | G Ladekontakt | L Wiederverwendbarer Lösungssprühkopf |
| C Entriegelung des Schmutzwassertanks | H Schnellverschlussklappe | M Shark Nachfüllkartusche |
| D Schmutzwassertank | I Fleckenaufsatz | N Aufbewahrungsbehälter |
| E Wasserabscheider-Motor | J Fugendüse | |

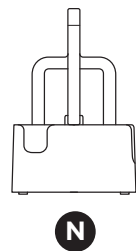
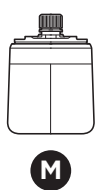
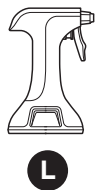
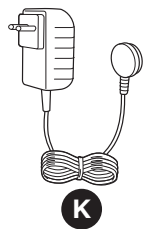
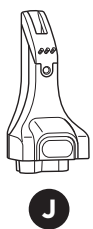
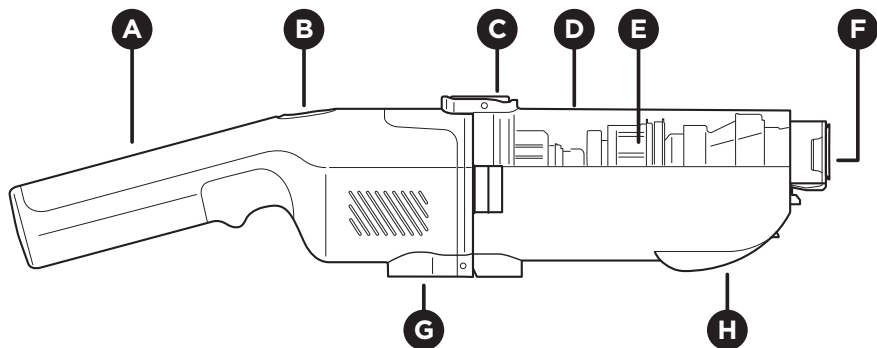

ERSTE SCHRITTE

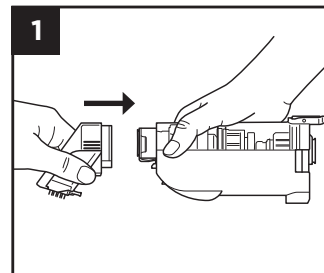

1 Richten Sie den Fleckenaufsatz auf das Ende des Schmutzwassertanks aus. Setzen Sie den Aufsatz auf den Tank, bis er einrastet.

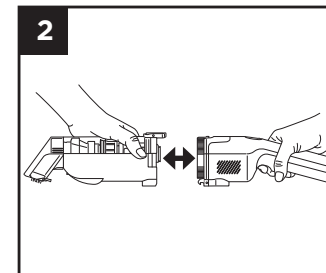

2 Richten Sie den Griff auf das andere Ende des Tanks aus und setzen Sie ihn ein, bis er sicher einrastet.

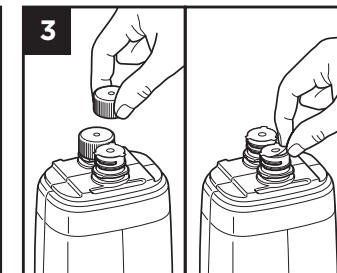

3 Drehen Sie beide Kappen der Nachfüllkartusche ab und entfernen Sie anschließend die Folienversiegelungen.

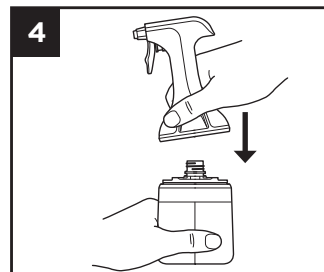

4 Drücken Sie den Sprühkopf auf die oberen Öffnungen der Flasche. Achten Sie darauf, dass er sicher einrastet.

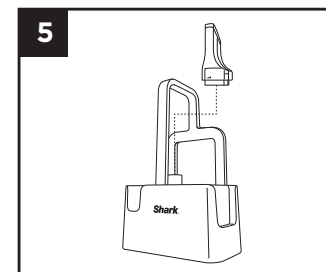

5 Setzen Sie die Fugendüse auf die Halterung im Inneren des Behälters.

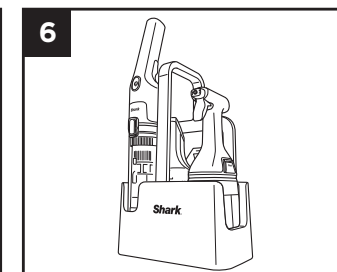

6 Legen Sie das Gerät und die Sprühflasche in den Behälter.

Hinweis: Der StainForce kann nur im Behälter aufbewahrt werden, wenn der Fleckenaufsatz angebracht ist.

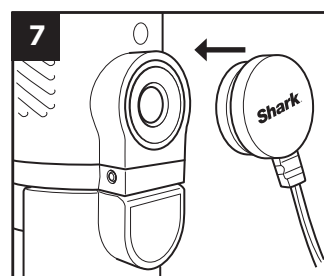

7 Laden Sie das Gerät vor dem Gebrauch vollständig auf. Um den Ladevorgang zu beginnen, schließen Sie das Ladegerät an den Anschluss am Griff an.

Der vollständige Ladevorgang kann bis zu 4 Stunden dauern.

HINWEIS: Nicht alle Geräte werden mit dem kompletten Zubehör geliefert. Das Zubehör variiert je nach Modell. Weiteres verfügbares Zubehör finden Sie unter sharkclean.eu

HINWEIS: Laden Sie den Akku nach jedem Gebrauch vollständig auf, um beim nächsten Mal beste Ergebnisse und eine maximale Laufzeit zu erzielen.

REINIGUNG

Zum Gebrauch vorbereiten:

1. Gerät vor dem ersten Gebrauch vollständig aufladen. Anweisungen finden Sie im Abschnitt Aufladen Ihres StainForce.
2. Der StainForce ist ausschließlich für die Reinigung von Teppichen und Polstermöbeln bestimmt. Nicht auf harten Oberflächen verwenden.
3. Bevor Sie einen trockenen Fleck besprühen, saugen Sie die Oberfläche mit einem herkömmlichen Staubsauger ab, um losen Schmutz zu entfernen.
4. Befolgen Sie stets die nachstehenden Anweisungen zur Reinigung von nassen und trockenen Flecken.

HINWEIS: • Wenn der Schmutzwassertank voll ist, schaltet sich das Gerät automatisch aus und die LED-Anzeige blinkt weiß.
• Für die Verwendung dieses Produkts ist kein sauberes Wasser erforderlich.

SCHRITT 1: VORBEHANDLUNG

FÜR TROCKENE FLECKEN

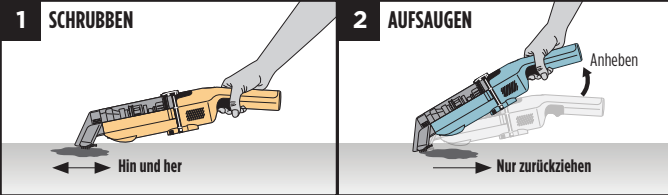

1. **Erst schrubben** – Entfernen Sie lose Partikel, bevor Sie Reinigungsflüssigkeit verwenden. Stellen Sie sicher, dass die Borsten vollständig mit dem Fleck in Kontakt kommen.
2. **Aufsaugen** – Einschalten. Heben Sie den Griff an und ziehen Sie das Gerät über die Stelle, um trockenen Schmutz zu entfernen und ein erneutes Ausbreiten des Flecks zu verhindern.
3. Fahren Sie nach dem Aufsaugen mit **Schritt 2 – Reinigen – fort**.

FÜR NASSE FLECKEN



1. **Erst aufsaugen** – Saugen Sie die Flüssigkeit auf, um zu verhindern, dass sich der Fleck ausbreitet.
2. Fahren Sie nach dem Aufsaugen mit **Schritt 2 – Reinigen – fort**.

SCHRITT 2: REINIGEN



1. **Tränken Sie den Fleck** großzügig mit der Reinigungslösung. Halten Sie die Flasche direkt über den Fleck (5 cm), um eine optimale Deckung zu erzielen.
2. Lassen Sie die Lösung einige Minuten einwirken und **sprühen Sie dann erneut**, um **mindestens zwei Schichten Lösung aufzutragen**, bevor Sie sie absaugen.

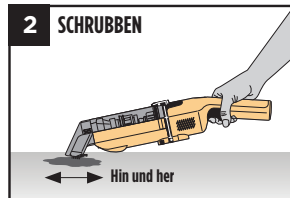

1. **Positionieren Sie die Borsten flach** auf der Oberfläche.
2. **Schrubben Sie den Fleck mit festem Druck in Hin- und Herbewegungen.**

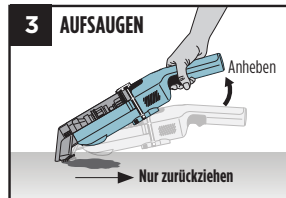

1. Einschalten. **Heben Sie den Griff an** und kippen Sie das Gerät leicht nach oben.
2. **Drücken Sie das Gerät fest nach unten, um die Saugfunktion zu aktivieren.**
3. **Ziehen Sie das Gerät rückwärts über den Fleck zum Aufsaugen.**

SCHRITT 3: WIEDERHOLEN (FALLS ERFORDERLICH)

Wenn Sie das Gefühl haben, dass der Fleck nicht vollständig entfernt wurde, wiederholen Sie **Schritt 2**.

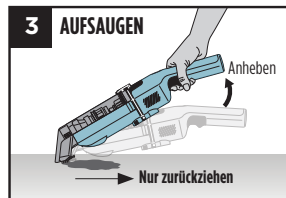
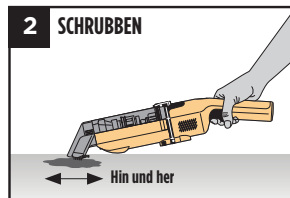
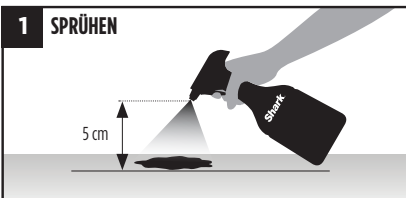

TIPPS UND ZUBEHÖR

Reinigungstipps:

1. Um Tintenflecken zu entfernen, sollten Sie vorsichtig schrubben, damit sie sich nicht ausbreiten. Den Fleck sofort nach dem Sprühen absaugen.
2. Bei älteren und hartnäckigeren Flecken die Lösung vor dem Absaugen 5 Minuten einwirken lassen.
3. Bei besonders hartnäckigen Flecken empfiehlt es sich, 24 Stunden zu warten und die Reinigung zu wiederholen. Bei besonders alten oder starken Flecken kann eine vollständige Reinigung mehrere Anläufe benötigen.

Scannen Sie den QR-Code, um die **ANLEITUNGSVIDEOS** anzuschauen.



AUFSATZEMPFEHLUNGEN

	Flecken- aufsatz	Fugen- düse
Hartnäckige Flecken	✓	✓
Flecken auf empfindlichen Oberflächen	✓ (Mit Lamellenaufsatz)	
Flecken an Ecken und Kanten		✓
Tierhaare aufnehmen	✓ (Mit Lamellenaufsatz)	
Trockene Flecken	✓	✓
Nasse Flecken	✓	✓
Selbstreinigungszyklus	✓	
Aufbewahrung	Immer am Gerät	Nur Aufsatzhalterung

Das mitgelieferte Zubehör variiert je nach Modell.

WENDBARE BORSTEN

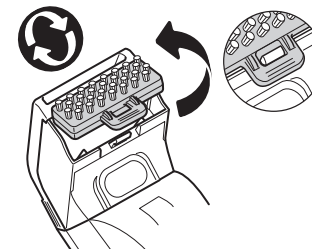

Für hartnäckige Flecken

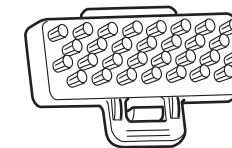

Borsten

Für Haare, leichte Flecken und empfindliche Oberflächen

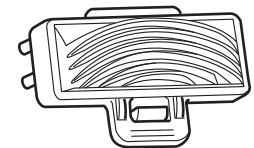

Lamellenaufsatz

TIPPS:

- Verwenden Sie die Borsten für die Tiefenreinigung und zum Auflockern von Flecken.
- Verwenden Sie auf empfindlichen oder rauen Oberflächen den Lamellenaufsatz, um Verfilzungen zu vermeiden.
- Zur Haarentfernung sollten Sie kurze, rückwärts gerichtete Bewegungen ausführen, um Verklumpungen zu vermeiden.

WICHTIG:

1. Leeren und reinigen Sie das Gerät nach jedem Gebrauch. Lagern Sie das Gerät NICHT mit schmutzigem Wasser im Tank – dies begünstigt die Entstehung von unangenehmen Gerüchen, Schimmel und Fäulnis.
2. Vergewissern Sie sich nach der Wartung, dass alle Teile korrekt installiert sind, da Ihr Gerät sonst möglicherweise nicht richtig funktioniert.
3. Laden Sie das Gerät nach jedem Gebrauch auf.

Die Verwendung der Schnellverschlussklappe

Die Schnellverschlussklappe ermöglicht eine kontinuierliche Reinigung mit minimalen Unterbrechungen und erlaubt ein schnelles und einfaches Entleeren des Schmutzwassertanks – perfekt für größere Verschüttungen und Flecken.

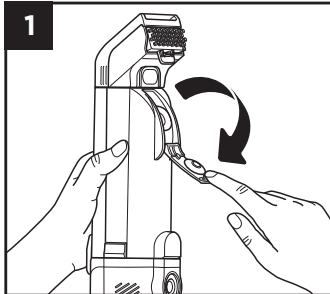

Das Gerät so ausrichten, dass die Schnellverschlussklappe nach oben zeigt. Ziehen Sie die Klappe nach unten, um sie zu öffnen.

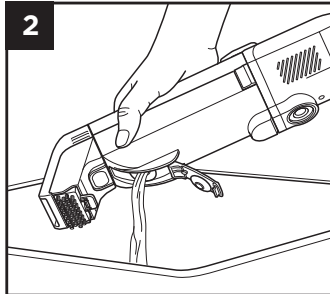

Tragen Sie das Gerät zu einem Waschbecken oder Abfluss und schütten Sie das Schmutzwasser über die Öffnung aus.

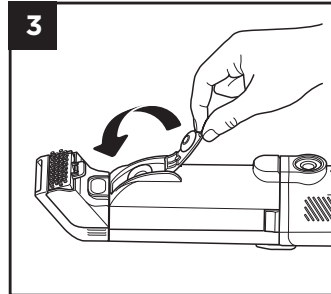

Sobald das Schmutzwasser vollständig abgelassen ist, schließen Sie die Klappe, indem Sie sie fest zudrücken, bis sie hörbar einrastet.

Schnelle Reinigung

Nach einer leichten Verwendung können Sie anstatt einer vollständigen Reinigung eine Schnellreinigung Ihres StainForce durchführen.

Hinweis: (Nach 3 aufeinanderfolgenden Schnellreinigungen müssen Sie eine vollständige Reinigung durchführen.) Siehe Abschnitt „Vollständige Reinigung“.

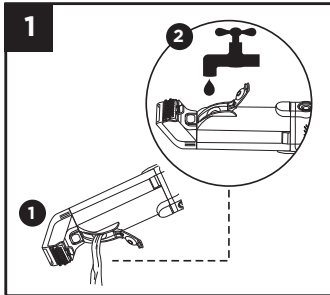

Entleeren Sie den Schmutzwassertank über die Schnellverschlussklappe in ein Waschbecken oder einen Abfluss. Füllen Sie den Tank durch die Schnellverschlussklappe mit 100 ml Wasser auf. Schließen Sie den Riegel der Schnellverschlussklappe.

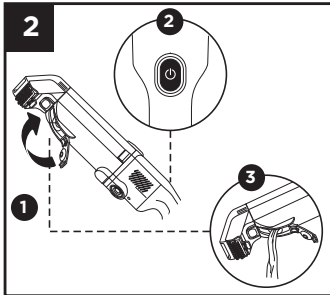

Um einen Schnellreinigungszyklus zu aktivieren, drücken Sie die Einschalttaste und lassen Sie das Gerät etwa 30 Sekunden lang laufen. Schalten Sie das Gerät aus, öffnen Sie wieder die Klappe und leeren Sie das Schmutzwasser durch die Schnellverschlussklappe aus. Lassen Sie nach vollständigem Entleeren alle Teile vollständig an der Luft trocknen.

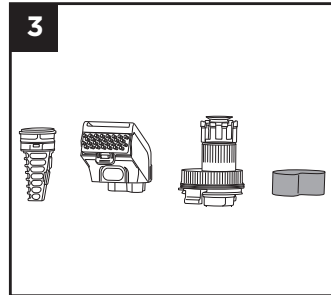

Überprüfen Sie auch die anderen Teile sowie Aufsätze und reinigen Sie sie bei Bedarf. Anschließend vollständig trocknen lassen. Weitere Informationen finden Sie im Abschnitt „Vollständige Reinigung“.

HINWEIS:

Tauchen Sie den Griff NICHT in Flüssigkeit. Lassen Sie die Teile vor dem Zusammenbau vollständig an der Luft trocknen.

REINIGUNG DER AUFSÄTZE

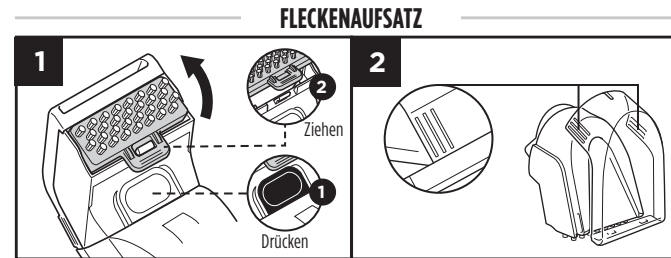

Drücken Sie die Entriegelungstaste am Aufsatz, um ihn vom Schmutzwassertank zu lösen. Ziehen Sie an der Lasche, um die Borsten vom Aufsatz zu entfernen.

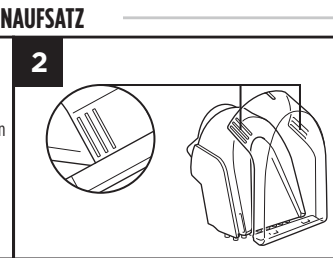

Drücken Sie auf beide Seiten des Aufsatzes, um das Fenster zu lösen. Spülen Sie die Borsten, den Aufsatz und das Fenster mit Wasser ab und lassen Sie diese anschließend an der Luft trocknen.

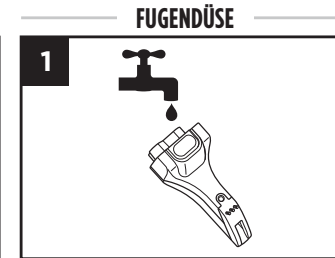

Spülen Sie die Fugendüse unter fließendem Wasser ab und lassen Sie sie dann an der Luft trocknen.

REINIGUNG DES SCHMUTZWSSERTANKS

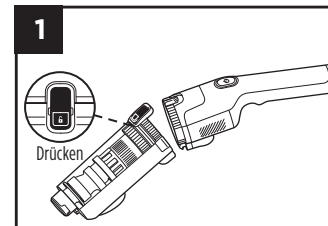

Drücken Sie die Entriegelungstaste, um den Tank vom Griff zu lösen.

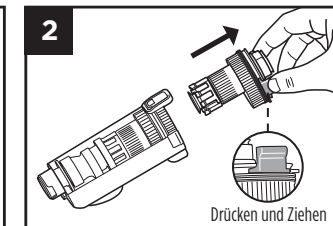

Um den Motor aus dem Tank herauszunehmen, drücken Sie auf die Laschen auf beiden Seiten des Motors und schieben ihn dann aus dem Tank.

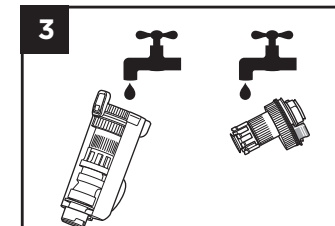

Reinigen Sie den Wassertank mit Seifenwasser und spülen Sie den farbigen Teil des Motors vorsichtig unter fließendem Wasser ab. Anschließend vollständig an der Luft trocknen lassen.

REINIGUNG DER FILTER

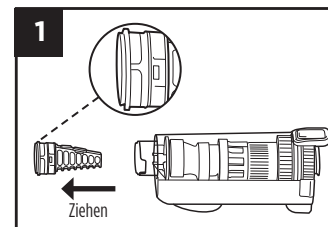

Entfernen Sie bei abgenommenen Reinigungsaufsätzen den Haarfilter aus der Öffnung am Ende des Wassertanks. Drücken Sie auf die Laschen auf beiden Seiten des Filters und ziehen Sie ihn heraus.

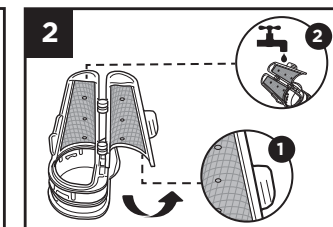

Ziehen Sie den Filter auf. Entfernen Sie alle Haare und Verunreinigungen und spülen Sie den Filter unter fließendem Wasser aus.

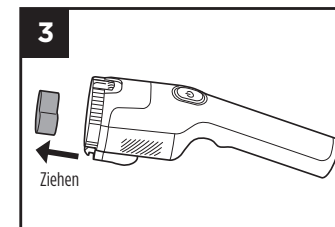

Ziehen Sie den Schaumstofffilter aus dem Griff. Spülen Sie den Filter nur mit Wasser. Drücken Sie das überschüssige Wasser aus und lassen Sie den Filter vor dem Wiedereinbau vollständig an der Luft trocknen.

Tauchen Sie den Griff NICHT in Flüssigkeit.

HINWEIS: Achten Sie darauf, die Filter nach jeder Reinigung zu überprüfen, auszuspülen und an der Luft zu trocknen. Achten Sie darauf, die Filter vor der Verwendung wieder einzusetzen. Vergewissern Sie sich, dass der Haarfilter richtig geschlossen ist, bevor Sie ihn wieder einbauen. Sollte sich Schmutz am Aufsatz sammeln, spülen Sie ihn mit Wasser ab und lassen Sie ihn vollständig an der Luft trocknen.

SELBSTREINIGUNGSZYKLUS

Die Selbstreinigung ermöglicht eine schnelle Reinigung des StainForce nach der Beseitigung kleinerer Verschmutzungen und sorgt für mühelose Wartung.

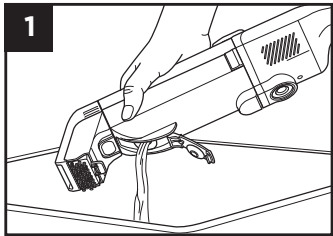

1 Entleeren Sie den Schmutzwassertank über die **Schnellverschlussklappe**.

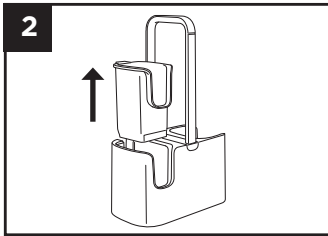

2 Drücken Sie die Lasche an der Seite des Selbstreinigungsbeckers vorsichtig zusammen. Ziehen Sie ihn nach oben aus dem Behälter.

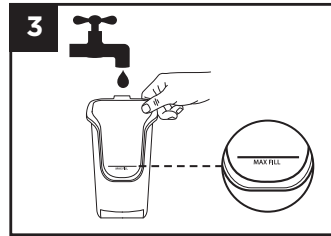

3 Füllen Sie den Becher bis zur Markierung „**Max Fill**“ mit sauberem Wasser und setzen Sie ihn dann wieder in den Aufbewahrungsbehälter ein.

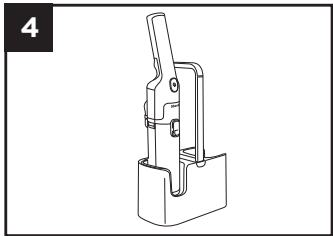

4 **Setzen** Sie bei angebrachtem Fleckenaufsatz den StainForce in den Becher **ein**.

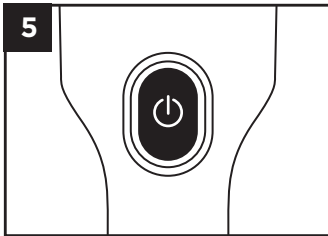

5 Schalten Sie den StainForce 30 Sekunden lang ein.

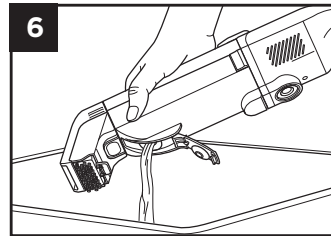

6 Schalten Sie das Gerät aus und nehmen Sie den StainForce aus dem Becher. Öffnen Sie die **Schnellverschlussklappe** und gießen Sie das Wasser in einen Abfluss. Wiederholen Sie den Zyklus bei Bedarf.

HINWEIS: Wenn das Gerät weiter gereinigt werden muss, befolgen Sie die Anweisungen im Abschnitt „Vollständige Reinigung“.

SHARK® REINIGUNGSLÖSUNG



AUSSCHLIESSLICH Reinigungslösungen und Sprühköpfe der Marke Shark verwenden. Ihr StainForce-Gerät ist nicht mit anderen chemischen Lösungen oder Reinigern kompatibel. Der Lösungssprühkopf ist **wiederverwendbar. NICHT entsorgen**.

WECHSELN DER REINIGUNGSLÖSUNG

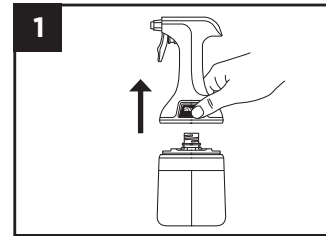

1 Drücken Sie beide Tasten gleichzeitig und heben Sie dann den Sprühkopf an, um ihn von der Lösungsflasche mit der Lösung zu lösen.

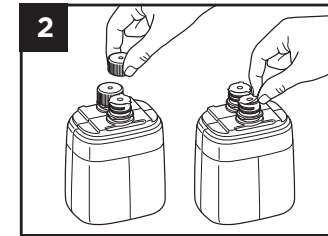

2 Entfernen Sie beide Kappen von der neuen Lösungsflasche und ziehen Sie dann die Folienversiegelung ab.

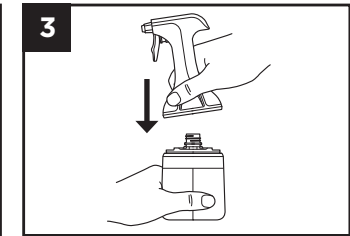

3 Drücken Sie den Sprühkopf nach unten über die Öffnungen in der Flasche, bis er sicher einrastet.

Hinweis: Passt nur in einer Ausrichtung.

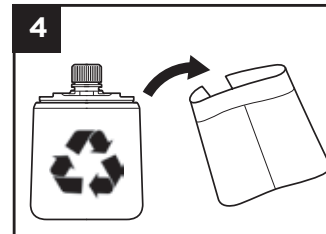

4 Entfernen Sie das Etikett von der leeren Lösungsflasche und entsorgen Sie die Flasche.

Fast leer?
Scannen Sie den QR-Code, um Ersatz zu bestellen, oder besuchen Sie sharkclean.eu.

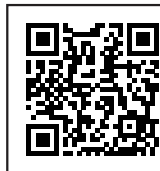

WICHTIG: Lesen Sie vor der Reinigung einer Oberfläche die Herstellerangaben. Reinigen Sie **KEINE** empfindlichen Teppiche (einschließlich Wolle, Baumwolle, Seide, antike Teppiche oder Läufer), es sei denn, sie tragen ein Herstelleretikett. Wenn auf den Herstellerangaben S oder „Nur chemische Reinigung“ angegeben ist, dürfen Sie die Oberfläche **NICHT** reinigen. Wenn auf den Herstellerangaben W oder WS angegeben ist, **DÜRFEN** Sie die Shark Reinigungslösung auf dieser Oberfläche verwenden.

AUFLADEN IHRES STAINFORCE

Es ist wichtig, den StainForce vor dem ersten Gebrauch und nach jedem Gebrauch vollständig aufzuladen.

Wenn der Akku vollständig geladen ist, leuchtet die LED der Einschalttaste 5 Sekunden lang durchgehend grün.



LED-ANZEIGELEUCHTEN

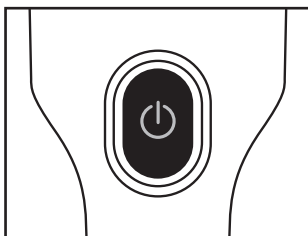

Fehlermeldungen

Schmutzwassertank voll



Blinkt weiß

Schmutzwassertank fehlt



Blinkt weiß/rot

Falsches Ladegerät



Blinkt rot/grün

LADEANZEIGE

100–51 %
aufgeladen



Konstant weiß

50–26 %
aufgeladen



Konstant orange

25–1 %
aufgeladen



Rot blinkend

Aufladen
erforderlich



Konstant rot

Gerät wird
geladen



Orange
pulsierend

Vollständig
aufgeladen



Konstant grün

TECHNISCHE DATEN

HX100 Serie: 14,4 V DC

Leistungsaufnahme im Standby-Modus: 0,1 W

BEWAHREN SIE FOLGENDE INFORMATIONEN GUT AUF

Modellnummer: _____

Kaufdatum: _____

(Beleg bitte aufbewahren)

Gekauft bei: _____

FEHLERDIAGNOSE UND -BEHEBUNG

PROBLEM	LÖSUNG
Geringe oder keine Saugkraft	Kontrollieren und entfernen Sie festsitzende Verunreinigungen aus den StainForce-Filtern, den Reinigungsaufsätzen und dem Wassertank. Stellen Sie sicher, dass alle Teile fest angeschlossen sind.
Aufsatz kann nicht eingesetzt werden	Überprüfen Sie, ob der Haarfilter korrekt eingesetzt und fest verschlossen ist. Ohne eingesetzten Haarfilter kann kein Zubehör am Gerät befestigt werden.
Der Sprühkopf kann nicht am Nachfüllbehälter angebracht werden.	Der Sprühkopf passt nur in einer Ausrichtung – drehen Sie ihn um und versuchen Sie erneut, ihn einrasten zu lassen.
Der Wasserabscheider-Motor dreht sich nicht	Nehmen Sie den Wasserabscheider-Motor heraus und beseitigen Sie festsitzenden Schmutz. Spülen Sie den Motor mit sauberem Wasser aus und vergewissern Sie sich, dass er sich frei drehen kann. Setzen Sie das Gerät wieder zusammen und beginnen Sie mit der Reinigung.
Gerät wird nicht geladen	Stellen Sie sicher, dass das Gerät vollständig aufgeladen ist (stellen Sie sicher, dass Sie das richtige Ladegerät verwenden). Versuchen Sie es mit einer anderen Steckdose. Wischen Sie den Ladekontakt am Gerät mit einem Tuch ab, um Schmutz oder Ablagerungen zu entfernen.
Flüssigkeit tritt aus dem Gerät aus	Prüfen Sie, ob der Schmutzwassertank korrekt am Griff befestigt ist. Prüfen Sie, ob die Schnellverschlussklappe fest verschlossen ist. Entfernen Sie den Schaumstofffilter und lassen Sie das Gerät trocknen, bevor Sie es wieder zusammensetzen und verwenden.
Das Gerät stößt übel riechende Luft aus	Bauen Sie das Gerät auseinander und führen Sie eine Wartung mit sauberem Seifenwasser durch. Lassen Sie die Teile vor dem Zusammenbau vollständig an der Luft trocknen.
Abgelagerter Schmutz im Schmutzwassertank	Nehmen Sie Ihren StainForce auseinander und führen Sie eine vollständige Wartung durch. Bauen Sie das Gerät wieder zusammen und vergewissern Sie sich, dass die Klappe des Haarfilters verschlossen und korrekt eingesetzt ist.
Die LED-Anzeige „Schmutzwassertank voll“ blinkt – der Tank ist leer (LED blinkt weiß)	Nehmen Sie den Wasserabscheider-Motor heraus und beseitigen Sie festsitzenden Schmutz. Spülen Sie den Motor mit sauberem Wasser aus und vergewissern Sie sich, dass er sich frei drehen kann. Setzen Sie das Gerät wieder zusammen und beginnen Sie mit der Reinigung. Nehmen Sie den Schmutzwassertank ab und bringen Sie ihn wieder an.
LED blinkt weiß Schmutzwassertank voll	Leeren Sie den Schmutzwassertank über die Schnellverschlussklappe oder durch Herausnehmen des Wasserabscheider-Motors und Ausgießen des Wassers.
LED abwechselnd weiß/rot Schmutzwassertank fehlt	Setzen Sie den Schmutzwassertank auf den Griff. Warten Sie nach dem Entleeren des Schmutzwassertanks 15 Sekunden, bevor Sie das Gerät neu starten. Vergewissern Sie sich, dass der Schmutzwassertank an beiden Enden vollständig installiert und fest eingerastet ist.
LED abwechselnd rot/orange Entlade-/Ladeschutz	Entfernen Sie alle Rückstände aus dem Luftstrom. Stellen Sie sicher, dass Sie das richtige Ladegerät verwenden.
LED abwechselnd blau/orange Überhitzungsschutz	Lassen Sie das Gerät vor dem Einschalten mindestens 30 Minuten lang auf Raumtemperatur abkühlen.
LED blinkt orange/weiß Überstromschutz des Wasserabscheiders	Vergewissern Sie sich, dass sich der Motor des Wasserabscheiders im Schmutzwassertank frei dreht. Wenn der Motor klemmt, entfernen Sie ihn, bauen Sie ihn wieder ein und versuchen Sie es erneut. Wenn das Problem weiterhin besteht, wenden Sie sich an den Kundendienst.
LED blinkt grün/weiß Falsches Ladegerät	Verwenden Sie nur das mitgelieferte Shark Ladegerät.
LED blinkt lila	Kontaktieren Sie den Kundendienst.

DREI (3) JAHRE BESCHRÄNKTE GARANTIE FÜR HX100EUT/HX100EUCP

Wenn Sie als Verbraucher ein Produkt in Deutschland kaufen, erhalten Sie automatisch Ihre gesetzlichen Gewährleistungsrechte hinsichtlich der Mangelfreiheit des jeweiligen Produktes. Sie können diese gesetzlichen Rechte Ihrem Einzelhändler, bei dem Sie das Produkt erworben haben, gegenüber geltend machen oder uns gegenüber, sofern Sie das Produkt direkt bei Shark erworben haben. Die Inanspruchnahme dieser gesetzlichen Rechte ist unentgeltlich.

Allerdings haben wir bei Shark so großes Vertrauen in die Qualität unserer Produkte, dass wir Ihnen eine zusätzliche Herstellergarantie von Drei (3) Jahren bieten. Die Garantiefrist beginnt mit der Lieferung des Produktes. Diese Garantie schränkt Ihre gesetzlichen Rechte aus dem Kaufvertrag mit dem Einzelhändler, bei dem Sie das Produkt erworben haben, oder die Verpflichtungen Ihres Einzelhändlers aus dem Kaufvertrag mit ihm nicht ein. Das gilt auch gegenüber uns, wenn Sie das Produkt direkt von Shark erworben haben.

Nachfolgend werden die Bedingungen und der Umfang unserer Herstellergarantie beschrieben, die Shark Germany GmbH, Rotfeder-Ring 9, 60327 Frankfurt am Main (Deutschland) gibt.

SHARK-GARANTIE**WO IST DIE GARANTIE RÄUMLICH GÜLTIG?**

Bitte beachten Sie, dass die drei Jahres-Garantie für alle Produkte Geltung hat, die bei einem Händler (online und offline) mit Sitz in Deutschland gekauft wurden.

Die Garantie gilt nur in dem Land, in dem das Produkt gekauft wurde.

WIE MACHE ICH DIE GARANTIE GELTEND?

Wenden Sie sich hierzu bitte an unseren Kundendienst. Unsere Kundendienst-Helpline (69 5060 7266) ist von Montag bis Freitag von 9.00 bis 18.00 Uhr für Sie da. Der Anruf ist kostenlos, und Sie werden sofort zu einem Mitarbeiter von uns durchgestellt. Halten Sie hierzu auch bitte Ihren Kaufbeleg bereit. Bitte bewahren Sie den Kaufbeleg immer auf. Wenn ein Garantiefall eintritt, brauchen wir den Kaufbeleg, um zu prüfen, ob die Informationen, die Sie uns gegeben haben, korrekt sind. Wenn Sie keinen gültigen Kaufbeleg vorlegen können, verlieren Sie dadurch Ihren Garantieanspruch.

Sie können unserem Kundendienst auch eine E-Mail an kundendienst-de@sharkinja.com schicken. Bitte fügen Sie auch hier eine Kopie Ihres Kaufbeleges bei und schildern Sie uns Ihren Garantiefall so detailliert wie möglich.

Wenn Sie uns mit einem Garantieanspruch kontaktieren, werden wir in erster Linie entsprechende Fehlerbehebungsmaßnahmen mit Ihnen durchführen und, je nach Ergebnis, den weiteren Verlauf mit Ihnen besprechen. In den meisten Fällen werden wir Ihnen Ersatzteile schicken oder Ihr Gerät komplett ersetzen, falls der Fehler nicht mit einem Ersatzteil gelöst werden kann.

Sie erhalten auch Online-Unterstützung unter sharkclean.de

WIE REGISTRIERE ICH MEINE GARANTIE?

Sie können Ihre Garantie innerhalb von 28 Tagen ab dem Kaufdatum online registrieren.

Um Zeit zu sparen, halten Sie bitte die folgenden Informationen zu Ihrem

Produkt bereit:

- Modellnummer
- Seriennummer (falls verfügbar)
- Kaufdatum des Produkts (Kauf- oder Lieferbeleg)

Um sich zu registrieren, besuchen Sie bitte sharkclean.de

WELCHE VORTEILE HABE ICH VON DER REGISTRIERUNG MEINER GARANTIE?

Die Registrierung der Garantie ist keine Voraussetzung für deren Geltendmachung. Wenn Sie Ihre Garantie aber registrieren, können Sie auch unseren Newsletter mit Tipps, Ratschlägen und Gewinnspielen abonnieren. Über den Newsletter erhalten Sie aktuelle Nachrichten zu neuen Technologien und Produkten von Shark. Wenn Sie Ihre Garantie online registrieren, erhalten Sie sofort eine Bestätigung, dass Ihre Daten bei uns eingegangen sind.

Details zu unserer Datenschutzrichtlinie finden Sie unter sharkclean.de

WAS WIRD DURCH DIE GARANTIE ABGEDECKT?

Reparatur oder Ersatz Ihres Produkts (nach Wahl von uns), einschließlich aller Teile und der Arbeitszeit bei Konstruktions-, Material- und Verarbeitungsfehlern (inklusive Transport- und Versandkosten).

WAS WIRD DURCH DIE GARANTIE NICHT ABGEDECKT?

- Normaler Verschleiß.
- Versehentliche Beschädigungen, Fehler, verursacht durch fahrlässigen Gebrauch oder nachlässige Pflege, Fehlbedienung, Vernachlässigung, achtlose oder unsachgemäße Handhabung des Produkt, die nicht in Übereinstimmung mit den Anweisungen in der mitgelieferten Bedienungsanleitung von Shark zu Ihrem Produkt erfolgt.
- Gebrauch des Produkt zu anderen Zwecken als dem normalen Gebrauch im Haushalt.
- Der Gebrauch von Teilen, die nicht in Übereinstimmung mit den Anweisungen in der Bedienungsanleitung montiert oder installiert wurden.
- Verwendung von Teilen und Zubehör, die keine Originalkomponenten von Shark sind.
- Fehlerhafte Installation (außer, wenn die Installation von Shark durchgeführt wurde).
- Wenn Reparaturen oder Änderungen, die nicht von Shark und seinen Handelsvertretern oder Vertragshändlern, sondern von Dritten durchgeführt wurden, es sei denn, Sie können nachweisen, dass die Reparaturen oder Änderungen, die von anderen durchgeführt wurden, nicht mit dem Mangel zusammenhängen, für den Sie die erweiterte Garantie ausüben.

WAS GESCHIEHT, WENN MEINE GARANTIE AUSLÄUFT?

Shark stellt keine Produkt her, die nur für eine begrenzte Zeit funktionieren. Wir wissen es zu schätzen, wenn Kunden ihr Produkt auch nach Ablauf der Garantiefrist reparieren lassen möchten. Bitte kontaktieren Sie in diesem Falle unsere Kundendienst-Helpline unter der Rufnummer 69 5060 7266.

Wo kann ich Originalersatzteile und Originalzubehör von Shark kaufen?

Die vollständige Palette der Ersatz- und Zubehörteile von Shark für alle Shark-Produkte finden Sie unter sharkclean.de

ZWEI (2) JAHRE EINGESCHRÄNKTE AKKU-GARANTIE

Wenn Sie als Verbraucher ein Produkt in Deutschland kaufen, erhalten Sie automatisch Ihre gesetzlichen Gewährleistungsrechte hinsichtlich der Mangelfreiheit des jeweiligen Produktes. Sie können diese gesetzlichen Rechte Ihrem Einzelhändler, bei dem Sie das Produkt erworben haben, gegenüber geltend machen oder uns gegenüber, sofern Sie das Produkt direkt bei Shark erworben haben. Die Inanspruchnahme dieser gesetzlichen Rechte ist unentgeltlich.

Allerdings haben wir bei Shark so großes Vertrauen in die Qualität unserer Produkte, dass wir Ihnen eine zusätzliche Herstellergarantie von zwei (2) Jahren bieten. Die Garantiefrist beginnt mit der Lieferung des Produktes. Diese Garantie schränkt Ihre gesetzlichen Rechte aus dem Kaufvertrag mit dem Einzelhändler, bei dem Sie das Produkt erworben haben, oder die Verpflichtungen Ihres Einzelhändlers aus dem Kaufvertrag mit ihm nicht ein. Das gilt auch gegenüber uns, wenn Sie das Produkt direkt von Shark erworben haben.

Nachfolgend werden die Bedingungen und der Umfang unserer Herstellergarantie beschrieben, die Shark Germany GmbH, Rotfeder-Ring 9, 60327 Frankfurt am Main (Deutschland) gibt.

WICHTIG

- Die Herstellergarantie für den Akku gilt für zwei (2) Jahre ab dem Lieferdatum.
- Bitte bewahren Sie den Kaufbeleg immer auf. Wenn ein Garantiefall eintritt, benötigen wir Ihren Kaufbeleg, um zu prüfen, ob die Informationen, die Sie uns gegeben haben, korrekt sind. Ohne gültigen Kaufbeleg kann Ihr Garantieanspruch erlöschen.

WIE LANG IST DIE GARANTIEZEIT FÜR AKKUS DER NEUEN SHARK-PRODUKT?

Da wir großes Vertrauen in unsere Konstruktion und Qualitätskontrolle setzen, beträgt die Garantie für den Akku / die Akkus Ihres neuen Shark-Produkt insgesamt zwei Jahre.

Die Garantiebedingungen zur Inanspruchnahme der Garantie für den Shark Produkt gelten entsprechend.

Deutschland: +49 69 5060 7266

Österreich: +43 800 002105

RECYCLING DES LITHIUM-IONEN-AKKUS

Sollten Sie Ihren Shark Lithium-Ionen-Akku austauschen müssen, entsorgen oder recyceln Sie ihn gemäß den örtlichen Verordnungen und Vorschriften. In einigen Regionen ist es illegal, Lithium-Ionen-Akkus im Hausmüll zu entsorgen. Bringen Sie verbrauchte Akkus zum Recycling in ein autorisiertes Recyclingzentrum oder ins Geschäft. Kontaktieren Sie Ihr örtliches Recyclingzentrum für weitere Informationen zur Entsorgung von verbrauchten Akkus.

Important Safety Instructions 31

What's Included 32

Getting Started 33

How To Clean 34

Tips and Tools 35

Emptying The Dirty Water Tank 36

Full Cleaning 37

Self-Wash Cycle 38

Shark Cleaning Solution 39

Charging Your Stainforce 40

Troubleshooting 41

Three (3) Year Limited Warranty 42

2 Year Limited Battery Guarantee 43



This marking indicates that this product should not be disposed with other household wastes throughout the UK. To prevent possible harm to the environment or human health from uncontrolled waste disposal, recycle it responsibly to promote the sustainable reuse of material sources.

To return your used device, please use the return and collection systems or contact the retailer where this product was purchased. They can take this product for environmentally safe recycling.

IMPORTANT SAFETY INSTRUCTIONS FOR HOUSEHOLD USE ONLY

READ CAREFULLY BEFORE USE. SAVE THESE INSTRUCTIONS. FOR HOUSEHOLD USE ONLY.
READ ALL INSTRUCTIONS BEFORE USING THIS SPOT AND STAIN CLEANER

⚠ WARNING TO REDUCE THE RISK OF FIRE, ELECTRIC SHOCK, INJURY, OR PROPERTY DAMAGE:

This appliance is not intended for use by persons (including children) with reduced physical, sensory or mental capabilities, or lack of experience and knowledge, unless they have been given supervision or instruction concerning use of the appliance by a person responsible for their safety. Children should be supervised to ensure that they do not play with the appliance.

General Safety and Usage Instructions

- DO NOT** put any object into openings. Do not use with any opening blocked; keep free of dust, lint, hair, and anything that may reduce air flow.
- To reduce the risk of fire or electric shock due to internal component damage, use ONLY Shark formula, as intended for use with this appliance.
- The areas around where you are cleaning may become wet. Use care to avoid slipping and falling.
- DO NOT** refill the solution sprayer with any different chemicals. Use ONLY Shark formula.
- DO NOT** operate if any exterior surface of the appliance is wet. If the appliance is wet, dry with a cloth before use.
- Before each use, carefully inspect each part for damage or wear. If a part is damaged or worn out, immediately discontinue use. **DO NOT** use if any part is damaged or if stain cleaner is not working as it should, has been dropped, left outdoors, or submerged in water.
- DO NOT** immerse or spray water on the body of the stain cleaner. To clean the surface, wipe with a dry cloth.
- DO NOT** use without the dirty water tank, tools, or filters in place.
- Use only identical Shark replacement parts. Only use Shark branded filters and accessories.
- DO NOT** place the appliance on uneven surfaces.
- DO NOT** use in the following areas:
 - Poorly lit areas.
 - Outdoor areas.
 - Spaces that are enclosed and may contain explosive or toxic fumes or vapors (lighter fluid, gasoline, kerosene, paint, paint thinners, mothproofing substances, or flammable dust).
- Keep hair, loose clothing, fingers, and all parts of the body away from openings and moving parts.
- DO NOT** store unit where temperatures reach freezing levels to avoid damaging internal parts.
- FIRST AID:** Keep out of reach of children. Causes skin and serious eye irritation. If in eyes, rinse continuously with water for minutes. Remove contact lenses if present and easy to do so. Continue rinsing. If on skin, wash with soap and water. If skin and eye irritation persists, seek medical attention.
- Please recycle container. Dispose of contents/container with licensed waste disposal site in accordance with the requirements of the local waste disposal authority. **DO NOT** dispose in drains or watercourses in concentrate form.
- This product is for use on carpets and upholstery only. Do not use on hard surfaces like wood, laminate, tile, metal, etc.
- Shark Cleaning Solution contains hydrogen peroxide, which has the potential to damage some materials like unsealed wood, tile, metal, and electronics. Use caution when spraying chemicals or storing chemical bottles. Only spray on upholstered or carpeted surfaces as intended.
- Always conduct a chemical spot test on a discreet or hidden area of the material before cleaning.

Electrical Safety Instructions

- DO NOT** modify the plug provided with the appliance. If the plug does not fit fully into the socket, reverse the plug. If it still does not fit, contact a qualified electrician.
- DO NOT** force the plug into the socket or try to modify it.
- DO NOT** pull cable, close door on cable, or wrap it around sharp edges or corners. To unplug, grasp the plug, not the cable. Keep cable away from heated surfaces.
- To reduce the risk of shock and unintended operation, turn off and unplug stain cleaner before any adjustment, cleaning, maintenance, or troubleshooting.
- DO NOT** handle plug or stain cleaner with wet hands.
- If plugging unit into extension cord, ensure cord is no more than 15 meters long to prevent damage to the unit.
- Use only Shark charger GANGQI GQ20A-180050-AG and YINLI YLJXA-E180050. Use of an incorrect charger may result in no charging, and/or unsafe conditions.
- The battery is the power source for the appliance. **DO NOT** carry the appliance with your finger on the button. **DO NOT** charge stain cleaner with the power on.

Battery Safety

- Battery should not be stored at temperatures below 3°C (37.4°F) or above 40°C (104°F) to maintain long term battery life.
- Under abusive conditions, liquid may be ejected from the battery. Avoid contact with this liquid, as it may cause irritation or burns. If contact occurs, flush with water. If liquid contacts eyes, seek medical help.
- The battery pack is non-serviceable. Call Customer Service with any questions and concerns.
- DO NOT** expose stain cleaner to fire or temperature above 130°C (266°F) as it may cause explosion.

This appliance contains batteries that are non-replaceable

Chemical and Material Safety

- DO NOT** spray solution on your skin or in your eyes.
- DO NOT** use to pick up:
 - Large objects
 - Hard or sharp objects (glass, nails, screws, or coins)
 - Large quantities of dust (e.g., drywall dust)
 - Smoking or burning objects (hot coals, cigarette butts, or matches)
 - Flammable or combustible materials (lighter fluid, gasoline, or kerosene)
 - Toxic materials (chlorine bleach, ammonia, or drain cleaner)

Child Safety

- DO NOT** allow appliance to be used by children or as a toy. Close supervision is necessary when used near children.
- This appliance can be used by persons with reduced physical, sensory, or mental capabilities or lack of experience or knowledge if they have been given supervision or instruction concerning use of the appliance in a safe way and understand the hazards involved. Cleaning and user maintenance shall not be done by children.

SAVE THESE INSTRUCTIONS

WHAT'S INCLUDED

- A** Handle
- B** Power Button
- C** Dirty Water Tank Release
- D** Dirty Water Tank
- E** Water Separator Motor
- F** Hair Filter
- G** Charging Contact
- H** Quick-Pour Door
- I** Stain Tool
- J** Crevice Tool
- K** Charger
- L** Reusable Solution Sprayer
- M** Shark Refill Cartridge
- N** Storage Caddy

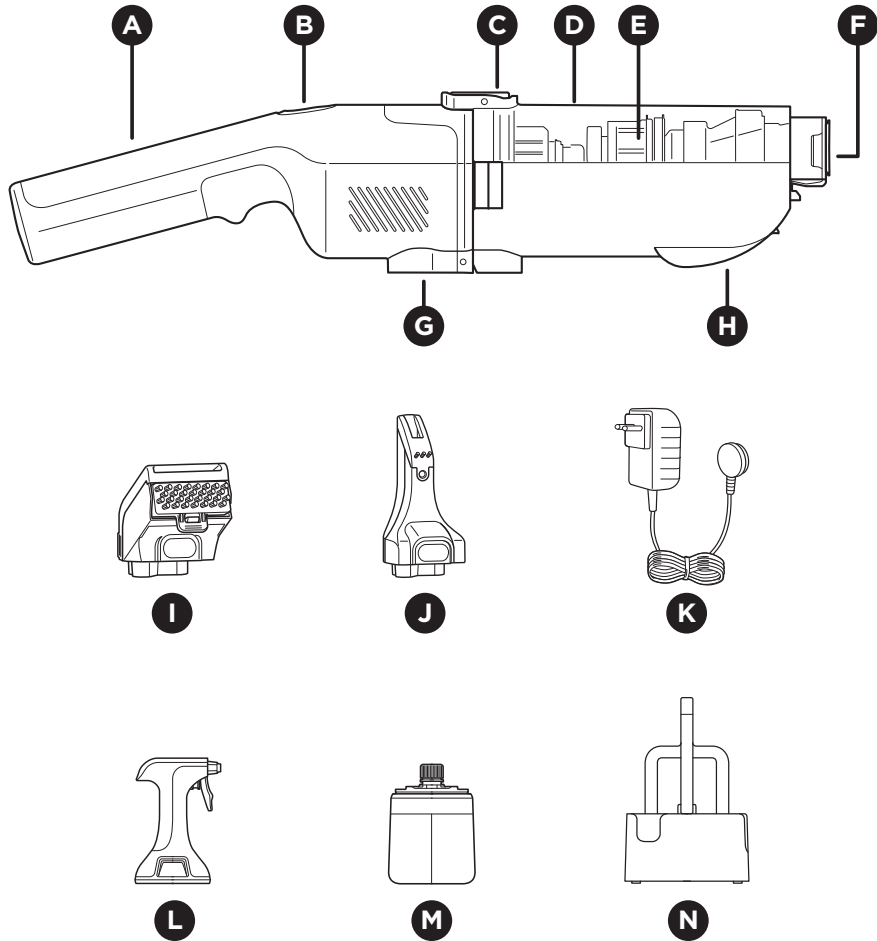

GETTING STARTED

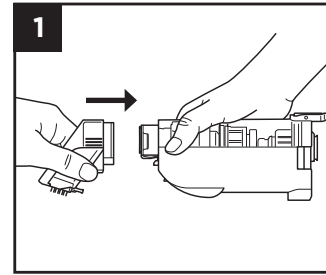

Align the Stain Tool with the end of the Dirty Water Tank. Insert the tool onto the tank until it clicks into place.

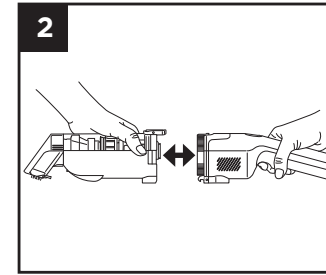

Align the handle with the other end of the tank, then insert the handle until it clicks securely into place.

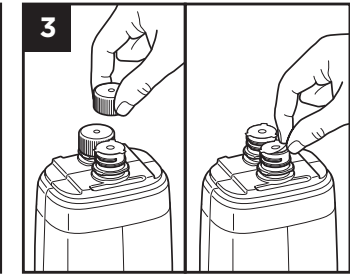

Twist off both caps on the Refill Cartridge, then peel off the foil seals.

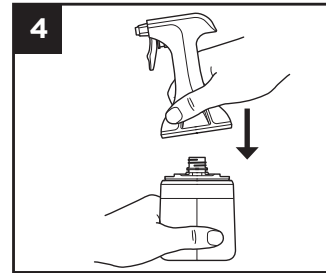

Press the sprayer down over the openings on top of the bottle. Make sure it clicks securely into place.

Note: It only fits one way.

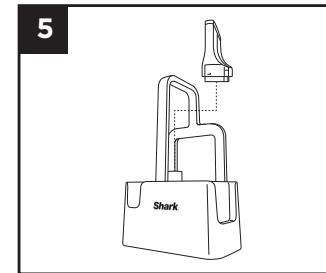

Place the Crevice Tool onto the Tool Post on the inside of the Caddy.

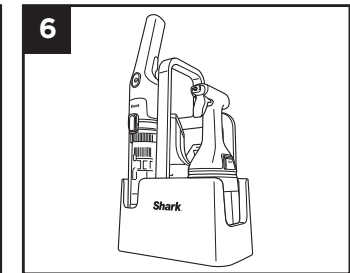

Place the unit and the Spray Bottle into the caddy.

Note: The StainForce can only be stored in the caddy with the Stain Tool attached.

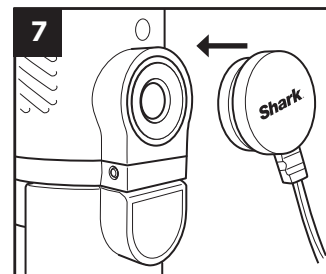

Charge the unit fully before use. To begin charging, connect the charger to the port on the handle.

It can take up to 4 hours to charge completely.

NOTE: Not all accessories come with all units. Tools may vary by model. For additional accessories available, please visit sharkclean.eu

NOTE: Charge battery completely after every use for best results and maximum runtime next time.

HOW TO CLEAN

Preparing for Use:

1. Before first use, make sure to charge the unit completely. See Charging Your StainForce section for instructions.
2. StainForce is designed for cleaning carpets and upholstery only. Do not use on hard surfaces.
3. Before spraying a dry stain, vacuum the surface with a traditional vacuum cleaner to remove loose dirt.
4. Always follow instructions below for cleaning wet and dry stains.

NOTE: • When the dirty water tank is full, the unit will automatically turn off the the LED will blink white.
• Clean water is not required to use this product.

STEP 1 - PRE-TREAT

FOR DRY STAINS

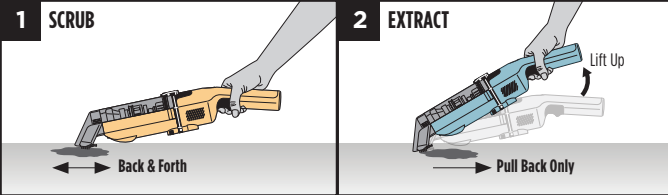

1. **Scrub first** - Break up loose particles before applying any liquid. Ensure that the bristles make full contact with the stain.
2. **Extract** - Power on. Lift handle and drag to remove dry debris, preventing it from reactivating the stain.
3. Once extracted, proceed to **Step 2 - Clean**.

FOR WET STAINS

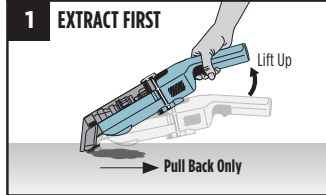

1. **Extract first** - Suction up the liquid spill to prevent spreading the stain.
2. Once extracted, proceed to **Step 2 - Clean**.

STEP 2 - CLEAN

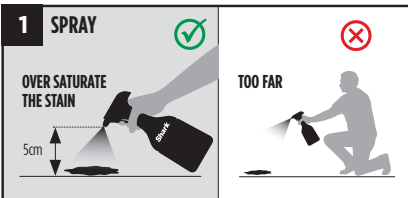

1. **Over saturate** the stain with cleaning solution. Hold the bottle directly over the stain (2 inches) for optimal coverage.
2. Allow it to sit for a few minutes, and **spray again** to form **at least two layers of solution** before extracting.

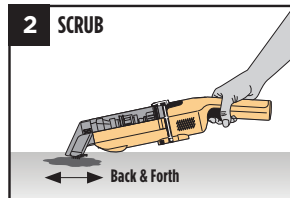

1. **Place the bristles flat** to the surface.
2. Firmly **scrub** the stain, **back and forth**.

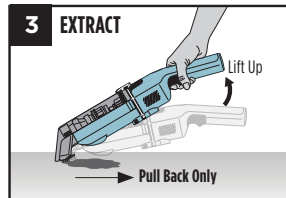

1. Power on. **Lift the handle**, tilting the unit up.
2. **Push down firmly** to engage suction.
3. **Drag backwards** over the stain **to extract**.

STEP 3 - REPEAT (IF NECESSARY)

If you feel the stain is not fully removed, repeat **Step-2**.

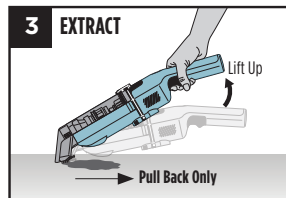
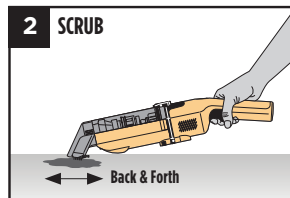
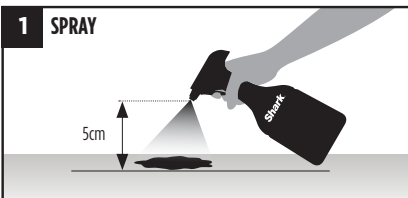

TIPS AND TOOLS

Cleaning Tips:

1. To clean ink stains, scrub carefully to avoid spreading. Extract the stain immediately after spraying.
2. For older and tougher stains, let the spray solution sit for 5 minutes before extracting.
3. If a difficult stain was not removed, wait 24 hours and repeat the stain cleaning process. Very old or tough stains may require multiple attempts to fully clean.

Scan QR code to view **HOW-TO VIDEOS.**



TOOL GUIDE

	Stain Tool	Crevice Tool
Tough Stains	✓	✓
Delicate Stains	✓ (With Hair-Gripping Fins)	
Tight Corner Stains		✓
Hair Pickup	✓ (With Hair-Gripping Fins)	
Dry Stains	✓	✓
Wet Stains	✓	✓
Self-Wash Cycle	✓	
Storage	Always on the unit	Tool post only

Included tools may vary by model.

REVERSIBLE BRISTLES

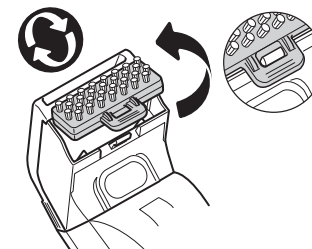

For tough stains

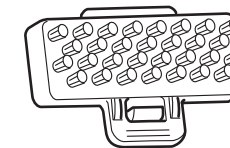

Bristles

For hair, light stains & delicate surfaces.

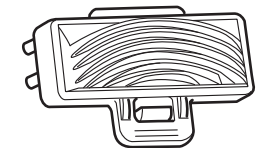

Hair-Gripping Fins

TIPS:

- Use bristles for deep cleaning and to agitate stains.
- Use Hair-Gripping Fins on delicate or hairy surfaces to prevent tangling.
- For hair removal, use short backward strokes to avoid clumping.

IMPORTANT

1. Always empty and clean the unit after each use. DO NOT store the unit with dirty water in the tank as this risks the build up of odors, mold and mildew.
2. After maintenance please make sure each part is installed correctly or your unit may not work properly.
3. Always charge the unit after every use.

Using the Quick-Pour Door

Designed to enable continuous cleaning with minimal stoppage, the quick-pour door allows you to quickly and easily empty the dirty water tank—perfect for handling large spills and stains.

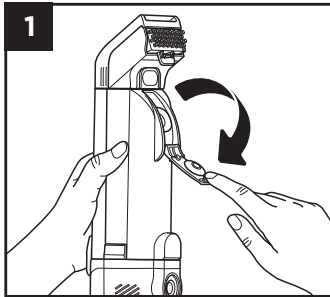

Align the unit with the quick-pour door facing up. Pull down the door to open. Carry the unit to a sink or drain and pour

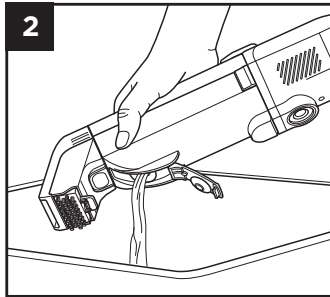

the dirty water out through the door. When the dirty water is completely

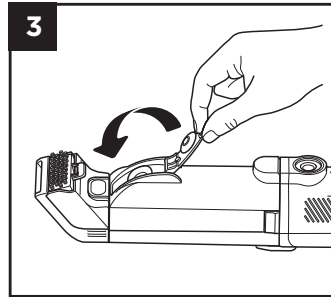

drained, close the door, pressing firmly until it clicks shut.

Quick Cleaning

After a light cleaning session, you can do a quick clean of your StainForce, rather than a complete clean.

Note: (After 3 consecutive quick cleans, you will need to do a full clean.) See full cleaning section.

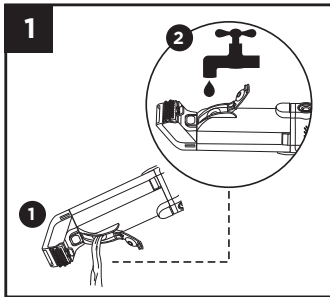

Empty the dirty water tank into a sink or drain, using the quick-pour door. Refill the tank with 100ml of water, adding it through the quick-pour door. Close the latch on the quick-pour door.

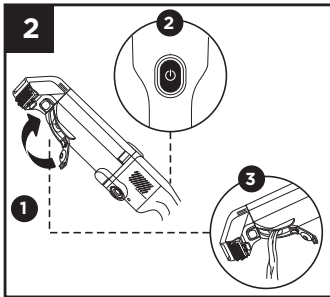

To activate a quick-clean cycle, press the power button and let it run for approximately 30 seconds. Turn off the power, then reopen the door and empty out the dirty water through the quick-pour door. Once fully drained, allow all parts to air dry fully.

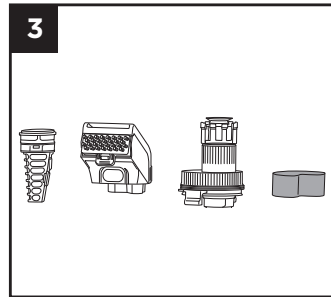

Check the other parts and the tools and clean them if necessary, allowing them to dry fully. See the Full Cleaning section for details.

NOTE:
DO NOT submerge the handle in liquid. Please allow all the parts to air-dry fully before reassembly.

CLEANING THE TOOLS

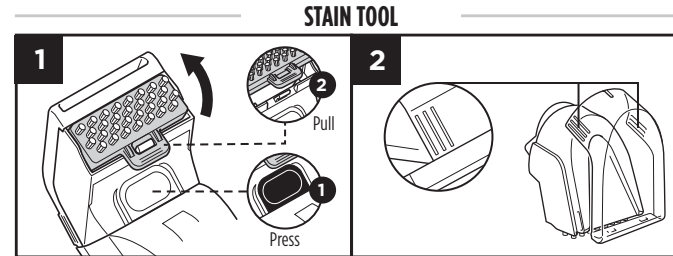

Press the release button on the tool to detach it from the water tank. Pull the tab to remove the bristles from the tool.

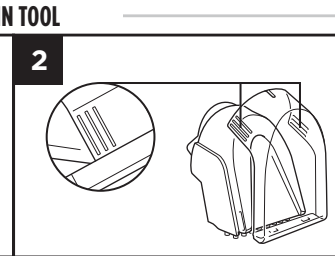

Press both sides of the tool to detach the window. Rinse off the bristles, tool, and window with water then allow to air dry.

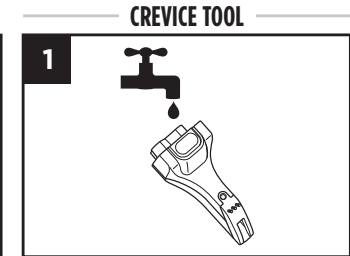

Rinse off the Crevice Tool with running water, then allow it to air-dry.

CLEANING THE DIRTY WATER TANK

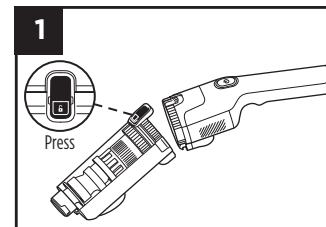

Press the release button to detach the tank from the handle.

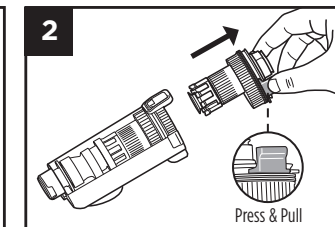

To remove the motor from inside the tank, squeeze the tabs on both sides of the motor, then slide it out of the tank.

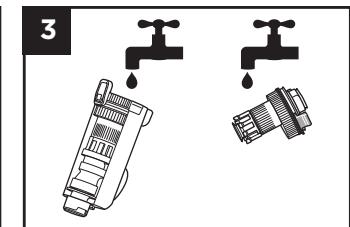

Wash the tank with soapy water, and rinse the colored section of the motor lightly under a tap before allowing to air dry fully.

CLEANING FILTERS

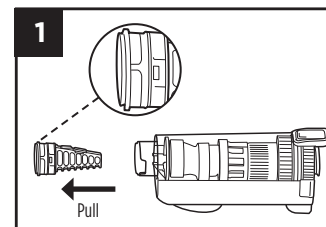

With the cleaning tools detached, remove the hair filter from the opening in the end of the water tank. Grip the tabs on both sides of the filter and pull it out.

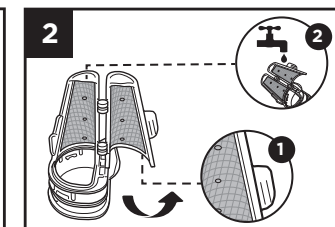

Pull the filter open. Remove any hair or debris and rinse the filter with running water.

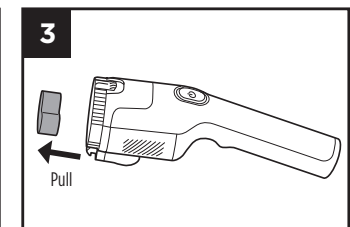

Pull the foam filter out of the handle. Rinse the filter with water only. Squeeze out excess water, then allow the filter to air-dry completely before reinstalling.

Do NOT submerge the handle in liquid.

NOTE: Make sure to inspect, rinse, and air-dry the filters after each cleaning session. Make sure to reinstall the filters before use. Make sure that the hair filter is properly closed before reinstalling the hair filter into place. If the tool collects debris, rinse it with water and allow it to air dry.

SELF-WASH CYCLE

Designed for effortless maintenance, the self-wash feature helps give your StainForce a quick clean after tackling small messes.

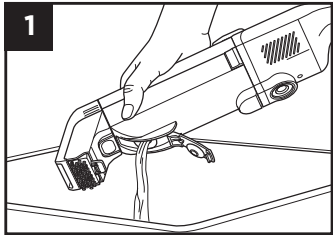

Empty the dirty water tank, using the **quick-pour** door.

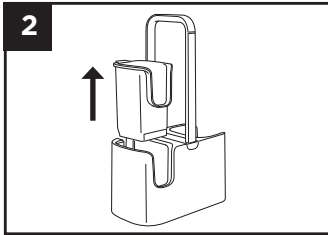

Gently squeeze the tab on the side of the self-wash caddy cup. Pull it up and out of the caddy.

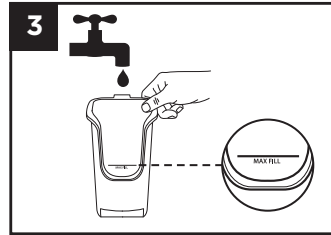

Fill the cup with clean water to the **Max Fill** line, then replace the cup in the caddy.

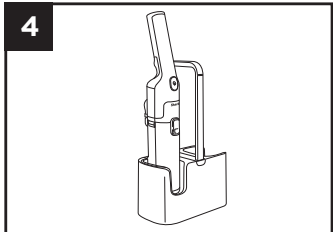

With the Stain Tool attached, **insert** the StainForce into the cup.

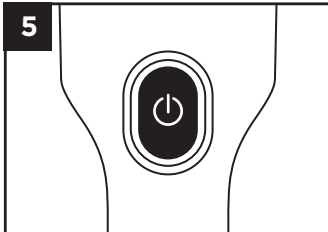

Power on your StainForce for 30 seconds.

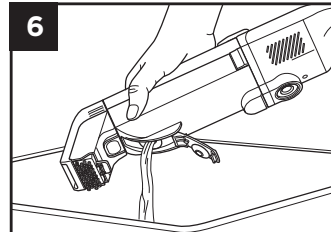

Turn off power and remove the StainForce from the cup. Open the **quick-pour** door latch and pour the water down a drain. Repeat the cycle if needed.

NOTE: If unit needs further cleaning - follow the instructions in the Full Cleaning section.

SHARK® CLEANING SOLUTION



Use **ONLY** Shark branded cleaning solutions and sprayers. Your StainForce unit is not compatible with other chemical solutions or cleaners.

The Solution Sprayer is **reusable**. **DO NOT** dispose of it.

REPLACING THE CLEANING SOLUTION

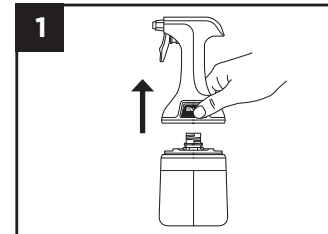

Squeeze both buttons at the same time and lift to detach the reusable solution sprayer from the bottle of solution.

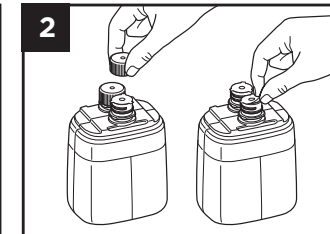

Remove both caps from the new bottle of solution, then peel off the foil seals.

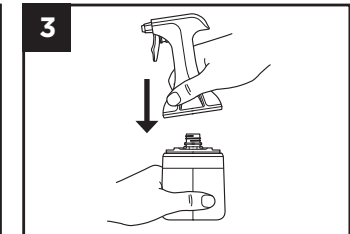

Press the sprayer down over the openings in the bottle until it clicks securely into place.

Note: It only fits one way.

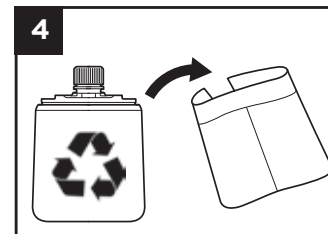

Remove the label from the empty solution bottle and recycle the bottle.

Running low?
Scan QR code to order replacements, or visit sharkclean.eu



IMPORTANT: Before cleaning a surface, check the manufacturer's tag. **DO NOT** clean delicate rugs (including wool, cotton, silk, antique, or area rugs) unless they have a manufacturer's tag. If the manufacturer's tag says S or "Dry Clean Only," **DO NOT** clean that surface. If the tag says W or WS, you **CAN** use Shark Cleaning Solution on that surface.

CHARGING YOUR STAINFORCE

It's important to fully charge your StainForce before using it for the first time, and after every use.

When the battery is fully charged, the power button LED will be solid green for 5 seconds.

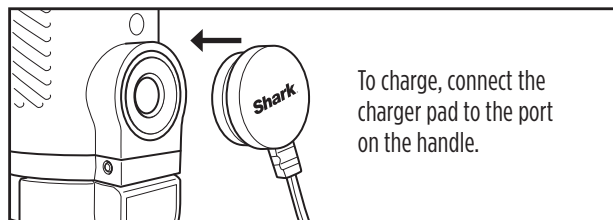

LED INDICATOR LIGHTS

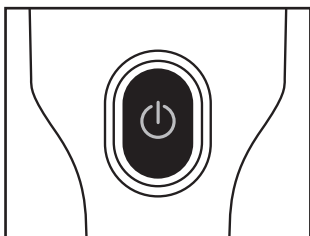

Error Warnings

Dirty Water Tank Full

 Blinking White

Dirty Water Tank Missing

 Blinking White/Red

Wrong Charger

 Blinking Red/Green

CHARGING INDICATORS

100 - 51% Charged

 Solid White

50 - 26% Charged

 Solid Orange

25 - 1% Charged

 Blinking Red

Recharge Needed

 Solid Red

Unit Charging

 Breathing Orange

Fully Charged

 Solid Green

TECHNICAL SPECIFICATIONS

HX100 Series: 14.4V DC

The standby power consumption : 0.1 W

RECORD THIS INFORMATION

Model Number: _____

Date of Purchase: _____
 (Keep receipt)

Store of Purchase: _____

TROUBLESHOOTING

PROBLEM	SOLUTION
Low or no suction	Inspect and remove any trapped debris from the StainForce filters, cleaning tools and tank. Make sure all parts are connected securely.
Cannot Install Tool	Ensure the Hair Filter is fully closed and inserted. Tools cannot be placed on the unit without the Hair Filter present.
Cannot install spray head onto refill.	The spray head only fits in one direction, turn it around and try to click into place again.
Water Separator Motor not spinning	Remove the Water Separator Motor, clear any stuck debris. Rinse the motor with clean water and ensure it spins freely. Reassemble the unit and begin cleaning.
Unit not charging	Make sure the unit is fully charged (Ensure you are using the correct charger) Try a different socket. Wipe the charging contact on the unit with a cloth to remove any debris or build up.
Liquid is leaking from the unit	Make sure the Dirty Water Tank is correctly attached to the handle. Make sure the Quick-Pour Door is firmly closed. Remove the foam filter, and allow unit to dry before reassembly and use.
Unit is emitting air that smells bad.	Disassemble unit and perform maintenance with clean, soapy water. Allow all parts to air-dry fully before reassembling.
Debris present in the Dirty Water Tank	Disassemble your Stain Force and perform full maintenance. Reassemble the unit, ensuring that the hair filter door is closed and it is securely inserted.
Dirty Water Tank Full indicator light flashing - Tank is empty. (LED blinking white)	Remove the Water Separator Motor, clear any stuck debris. Rinse the motor with clean water and ensure it spins freely. Reassemble the unit and begin cleaning. Detach and re-attach the Dirty Water Tank.
LED blinking white Dirty Water Tank Full	Empty the Dirty Water Tank via Quick Pour, if by removing the Water Separator Motor and pouring out the dirty water.
LED alternating white/red Dirty Water Tank missing.	Install the Dirty Water Tank onto the handle. Wait 15 seconds after emptying dirty water tank before restarting the unit. Make sure the dirty water tank is completely installed on both ends and is clicked securely into place.
LED alternating red/Orange Discharge/charge protection.	Remove any blockages from the air path. Ensure you are using the correct charger.
LED Alternating blue/orange. Overheat protection	Allow the unit to cool down to room temperature for a minimum of 30 minutes before powering on.
LED blinking orange/white Water separator overcurrent protection.	Make sure the water separator motor in the dirty water tank is spinning freely. If the motor is stuck, remove it, reinstall, then try again. If the issue persists, contact Customer Service.
LED blinking Green/white Wrong Charger	Make sure you are using the included Shark charger.
LED blinking purple	Contact Customer Service.

THREE (3) YEAR LIMITED WARRANTY

When a consumer buys a product in Europe, they get the benefit of legal rights relating to the quality of the product (your statutory rights). You can enforce these rights against your retailer. We give you an additional manufacturer's guarantee of three years. These terms and conditions relate to our manufacturer's guarantee only – your statutory rights are unaffected.

The conditions below describe the prerequisites and scope of our guarantee. They do not affect your statutory rights or the obligations of your retailer and your contract with them.

The Lithium-ION power pack is not covered by the 3 year guarantee (see battery guarantee below).

SHARK GUARANTEES

Every Shark product comes with a free parts and labour guarantee. You'll also find online support at sharkclean.eu

HOW DO I REGISTER MY SHARK GUARANTEE?

You can register your guarantee online within 28 days of purchase. To save time, you'll need the following information about your product.

- Date you purchased the product (receipt or delivery note).
- To register online, please visit sharkclean.eu

IMPORTANT:

- The guarantee will only cover your product from the date of purchase.
- The free Shark guarantee is only valid in the country where the product was purchased.
- Please keep your receipt at all times. Should you need to use your guarantee we will need your receipt to verify the information you have supplied to us is correct. The inability to produce a valid receipt may invalidate your guarantee.

WHAT ARE THE BENEFITS OF REGISTERING MY FREE SHARK GUARANTEE?

When you register your guarantee we'll have your details to hand if we ever need to get in touch. You can also receive tips and advice on how to get the best out of your Shark product and hear the latest news about new Shark technology and launches. If you register your guarantee online, you'll get instant confirmation that we've received your details.

WHAT IS COVERED BY THE FREE SHARK GUARANTEE?

Repair or replacement of your Shark product (at Shark's discretion), including all parts and labour. A Shark guarantee is in addition to your legal rights as a consumer.

WHAT IS NOT COVERED BY THE FREE SHARK GUARANTEE?

1. Normal wear and tear of wearable parts (such as accessories). Replacement parts are available for purchase at sharkclean.eu
2. Damage caused by misuse, abuse, negligent handling, failure to perform required maintenance or damage due to mishandling in transit.
3. Damage caused by maintenance not authorised by Shark.
4. The Lithium ION power pack battery. Please see below for battery guarantee.

WHERE CAN I BUY GENUINE SHARK SPARES AND ACCESSORIES?

You'll find a full range of Shark spares and replacement parts/accessories for all Shark products at sharkclean.eu

Please remember that damage caused by the use of non-Shark spares may not be covered under your guarantee.

TWO (2) YEAR LIMITED BATTERY GUARANTEE

When a consumer buys a product in Europe, they get the benefit of legal rights relating to the quality of the product (your statutory rights). You can enforce these rights against your retailer. We give you an additional manufacturer's guarantee of two years. These terms and conditions relate to our manufacturer's guarantee only – your statutory rights are unaffected.

The conditions below describe the prerequisites and scope of our guarantee. They do not affect your statutory rights or the obligations of your retailer and your contract with them.

Every Shark product comes with a free parts and labour guarantee. You'll also find online support at sharkclean.eu

IMPORTANT:

- The guarantee will only cover your battery from the date of purchase.
- The free Shark guarantee is only valid in the country where the product was purchased.
- Please keep your receipt at all times. Should you need to use your guarantee we will need your receipt to verify the information you have supplied to us is correct. The inability to produce a valid receipt may invalidate your guarantee.

WHAT IS COVERED BY THE FREE SHARK GUARANTEE?

Repair or replacement of your Shark battery (at Shark's discretion), including all parts and labour. A Shark guarantee is in addition to your legal rights as a consumer.

WHAT IS NOT COVERED BY THE FREE SHARK GUARANTEE?

1. Normal wear and tear of wearable parts (such as accessories). Replacement parts are available for purchase at sharkclean.eu
2. Damage caused by misuse, abuse, negligent handling, failure to perform required maintenance or damage due to mishandling in transit.
3. Damage caused by maintenance not authorised by Shark.
4. Use of the battery for anything other than normal domestic household purposes.

WHERE CAN I BUY GENUINE SHARK SPARES AND ACCESSORIES?

You'll find a full range of Shark spares and replacement parts/accessories for all Shark products at sharkclean.eu

Please remember that damage caused by the use of non-Shark spares may not be covered under your guarantee.

RECYCLING THE LI-ION BATTERY

When the Shark Li-ion battery needs to be replaced, dispose of it or recycle it in accordance with local ordinances or regulations. In some areas, it is illegal to place spent lithium-ion batteries in the standard rubbish bin. Return spent batteries to an authorised recycle centre or to the retailer for recycling. Contact your local recycling centre for information on where to drop the spent battery.

Instrucciones de seguridad importantes 45

Componentes 46

Primeros pasos..... 47

Cómo se usa..... 48

Consejos y accesorios 49

Vaciado del depósito de agua sucia..... 50

Limpieza completa 51

Ciclo de autolavado 52

Solución de limpieza Shark..... 53

Cargar la StainForce 54

Resolución de problemas 55

Garantía limitada de tres (3) años 56

Garantía limitada de dos (2) años de la batería 57

INSTRUCCIONES DE SEGURIDAD

IMPORTANTES: SOLO PARA USO DOMÉSTICO

LEE DETENIDAMENTE ANTES DE USAR EL PRODUCTO. CONSERVA ESTE MANUAL DE INSTRUCCIONES. EXCLUSIVAMENTE PARA USO DOMÉSTICO.
LEE EL MANUAL DE INSTRUCCIONES COMPLETO ANTES DE USAR ESTE LIMPIADOR DE MANCHAS LOCALIZADAS

⚠ ADVERTENCIA PARA REDUCIR EL RIESGO DE INCENDIO, DESCARGA ELÉCTRICA, LESIONES O DAÑOS MATERIALES:

Este producto no lo deben utilizar personas (incluidos niños) con discapacidades físicas, sensoriales o intelectuales, o que carezcan de la experiencia y los conocimientos necesarios, a menos que otra persona responsable de su seguridad las supervise y las instruya debidamente. Supervisa a los niños para asegurarte de que no jueguen con el producto.

Instrucciones generales de seguridad y uso

- NO** introduzcas ningún objeto en las aberturas. No utilices el producto si hay alguna abertura obstruida; mantén las aberturas libres de polvo, pelusa, cabellos y todo aquello que pueda reducir el flujo de aire.
- Para reducir el riesgo de incendio o descarga eléctrica debido a daños en los componentes internos, utiliza ÚNICAMENTE la fórmula de Shark, tal y como está pensada para su uso en este producto.
- Las áreas alrededor del lugar de limpieza pueden mojarse. Ten cuidado para evitar resbalones y caídas.
- NO** rellenes el pulverizador de solución con productos químicos diferentes. Utiliza SOLO la fórmula de Shark.
- NO** utilices el producto si la superficie exterior está mojada. Si el producto está mojado, sécalo con un paño antes de usarlo.
- Antes de cada uso, inspecciona minuciosamente cada una de las piezas por si presentan daños o desgaste. Si alguna pieza se ve dañada o desgastada, deja de usar el producto inmediatamente. **NO** lo utilices si alguna pieza está dañada o si el limpiador de manchas no funciona como debería, se ha caído, se ha dejado al aire libre o se ha sumergido en agua.
- NO** sumerjas ni pulverices agua en el cuerpo del limpiador de manchas. Para limpiar la superficie, utiliza un paño seco.
- NO** lo utilices sin el depósito de agua sucia, los accesorios o los filtros montados en su lugar.
- Utiliza exclusivamente recambios Shark idénticos a la pieza que vas a sustituir. Utiliza exclusivamente filtros y accesorios de la marca Shark.
- NO** coloques el producto sobre superficies irregulares.
- NO** lo utilices en este tipo de lugares:
 - Zonas mal iluminadas.
 - Áreas al aire libre.
 - Espacios cerrados o que puedan contener humos o vapores explosivos o tóxicos (líquido combustible, gasolina, queroseno, pintura, diluyentes de pintura, antipolillas o polvo inflamable).
- Mantén todas las aberturas y piezas móviles del producto lejos del cabello, la ropa suelta, los dedos y cualquier otra parte del cuerpo.
- NO** guardes el producto en lugares con temperaturas bajo cero para evitar daños en los componentes internos.
- PRIMEROS AUXILIOS:** Mantén fuera del alcance de los niños. Puede provocar irritación ocular y cutánea grave. En caso de contacto con los ojos, aclara cuidadosamente con agua durante varios minutos. Quita las lentes de contacto si las llevas puestas y te resulta fácil hacerlo. Sigue aclarándote los ojos. Si entra en contacto con la piel, lávate con agua y jabón. Si persiste la irritación ocular o cutánea, busca atención médica.
- Recicla el envase. Elimina el contenido/envase en un centro de recolección de residuos local autorizado de acuerdo con los requisitos locales del organismo de gestión encargado de la eliminación de residuos. **NO** lo elimines a través del desagüe ni otros cursos de agua en forma concentrada.
- Este producto es para uso exclusivo en tapicerías, alfombras y moquetas. No lo utilices en superficies duras como madera, laminado, baldosas, metal, etc.
- La solución de limpieza de Shark contiene peróxido de hidrógeno, que puede dañar algunos materiales como madera sin sellar, baldosas, metal y componentes electrónicos. Ten precaución al pulverizar productos químicos o al guardar envases de productos químicos. Pulveriza únicamente sobre superficies tapizadas, alfombras o moquetas según lo previsto.
- Prueba del producto en una zona del material discreta u oculta antes de limpiarlo.

Instrucciones de seguridad eléctrica

- NO** modifiques el enchufe que viene con el producto. Si el enchufe no encaja completamente en la toma de corriente, dale la vuelta. Si sigue sin encajar, ponte en contacto con un electricista cualificado.
- NO** fuerces el enchufe en la toma de corriente ni intentes modificarlo.
- NO** tires del cable, no lo atrapes con las puertas, ni lo pases por bordes o esquinas afilados. Para desenchufar el producto, tira del enchufe (no del cable). Mantén el cable lejos de superficies calientes.
- Para reducir el riesgo de descargas y la puesta en marcha accidental, apaga y desenchufa el limpiador de manchas antes de ajustarlo, limpiarlo, solucionar cualquier fallo o llevar a cabo cualquier tarea de mantenimiento.
- NO** manipules el enchufe ni el limpiador de manchas con las manos mojadas.
- Para evitar daños en la unidad, si enchufas la unidad en un cable alargador, asegúrate de que este no tenga más de 15 metros de longitud.
- Utiliza únicamente un cargador de Shark GANGQI GQ20A-180050-AG and YINLI YLJXA-E180050. El uso de un cargador incorrecto puede provocar que la unidad no se cargue o que funcione en condiciones no seguras.
- Este producto recibe alimentación por medio de la batería. **NO** transportes el producto con el dedo sobre el botón de encendido. **NO** cargues el limpiador de manchas encendido.

Seguridad de la batería

- Para conservar su vida útil, la batería no se debe guardar a temperaturas inferiores a 3 °C ni por encima de 40 °C.
- Si se utiliza incorrectamente, la batería puede expulsar líquido. Evita el contacto con el líquido, ya que puede provocar irritaciones o quemaduras. Si se produce contacto, aclárate con agua. Si el líquido entra en contacto con los ojos, acude al médico.
- La batería no se puede reparar. Ponte en contacto con el Servicio de atención al cliente para cualquier consulta o problema.
- NO** expongas el limpiador de manchas al fuego ni a una temperatura superior a los 130 °C, ya que esto podría causar una explosión.
- Este producto contiene baterías que no son sustituibles.

Seguridad química y de los materiales

- NO** te rocíes solución sobre la piel o en los ojos.
- NO** utilices el producto para recoger:
 - Objetos de gran tamaño
 - Objetos duros o afilados (cristales, clavos, tornillos o monedas)
 - Grandes cantidades de polvo (p. ej., polvo de yeso)
 - Objetos humeantes o en combustión (brasas, colillas de cigarrillos o cerillas)
 - Materiales inflamables o combustibles (líquido para encender fuego, gasolina o queroseno)
 - Materiales tóxicos (lejía, amoníaco o limpiatuberías)

Seguridad infantil

- NO** permitas que los niños utilicen el producto o que lo tomen como un juguete. Extrema las precauciones cuando utilices el producto cerca de los niños.
- Este producto pueden utilizarlo personas en situación de discapacidad física, sensorial o intelectual o personas que carezcan de experiencia o conocimientos siempre que lo hagan bajo supervisión o hayan recibido instrucciones para utilizarlo en condiciones de seguridad y entiendan los riesgos que conlleva hacerlo. Los niños no deben encargarse de la limpieza ni del mantenimiento del producto.

Esta marca indica que en la UE este producto no debe eliminarse junto con otros residuos domésticos. Con el objetivo de evitar posibles daños medioambientales o para la salud humana que pueda ocasionar la eliminación de residuos no controlada, recicla el producto de forma responsable para fomentar la reutilización sostenible de las materias primas.



Para devolver cualquier producto usado, utiliza los sistemas de recogida y devolución, o ponte en contacto con el establecimiento donde adquiriste este producto. Ahí podrán encargarse de que se recicle de forma segura para el medioambiente.

GUARDA ESTE MANUAL DE INSTRUCCIONES

COMPONENTES

- A** Mango
- B** Botón de encendido/apagado
- C** Botón de desenganche del depósito de agua sucia
- D** Depósito de agua sucia
- E** Motor separador de agua
- F** Filtro de pelo
- G** Contacto de carga
- H** Tapa de vaciado rápido
- I** Accesorio para manchas
- J** Boquilla estrecha
- K** Cargador
- L** Pulverizador de solución reutilizable
- M** Cartucho de recambio de Shark
- N** Organizador

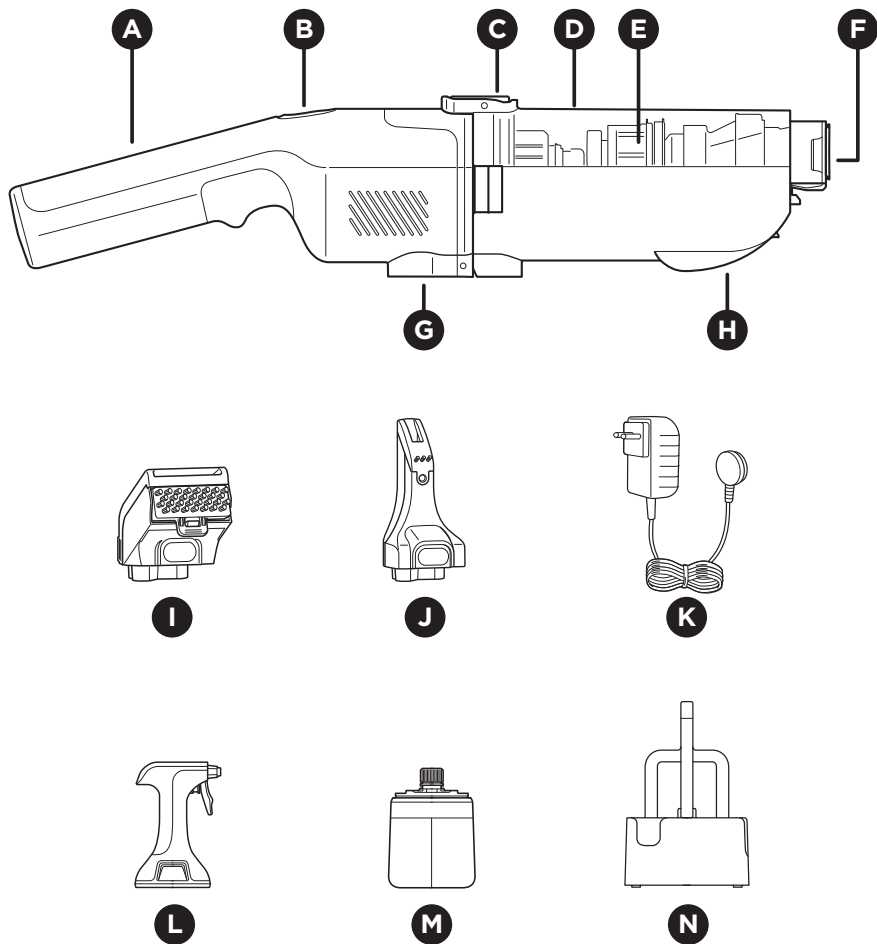

NOTA: No todos los accesorios se suministran con todos los modelos. Los accesorios pueden variar según el modelo. Para ver qué otros accesorios están disponibles, visita sharkclean.eu

PRIMEROS PASOS

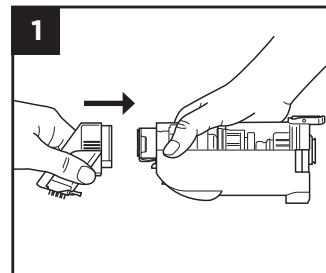

1 Alinea el accesorio de manchas con el extremo del depósito de agua sucia. Inserta el accesorio en el depósito hasta que encaje en su sitio.

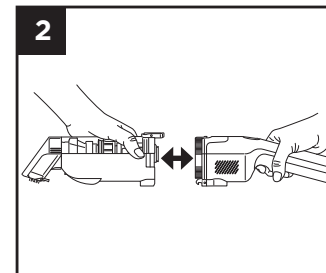

2 Alinea el mango con el otro extremo del depósito y, a continuación, introdúcelo hasta que encaje en su sitio.

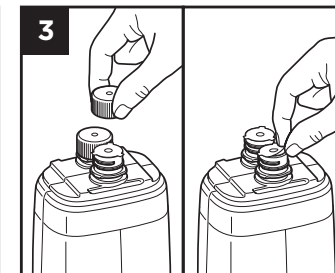

3 Desenrosca ambos tapones del cartucho de recambio y, a continuación, retira los sellos de aluminio.

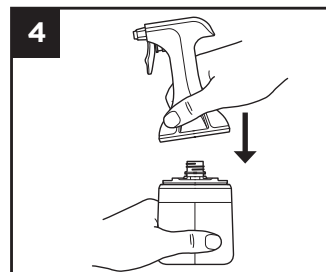

4 Presiona el pulverizador hacia abajo sobre las aberturas de la parte superior de la botella. Asegúrate de que se quede enganchado firmemente en su sitio.

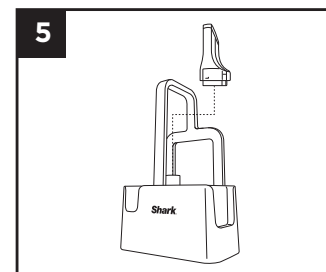

5 Coloca la boquilla estrecha en el compartimento para este accesorio en el interior del organizador.

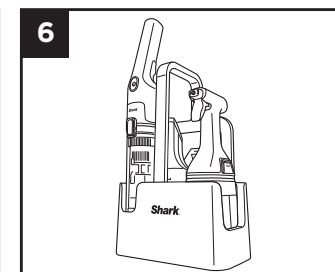

6 Coloca la unidad y el spray en el organizador.

Nota: La StainForce solo se puede guardar en el organizador con el accesorio para manchas acoplado.

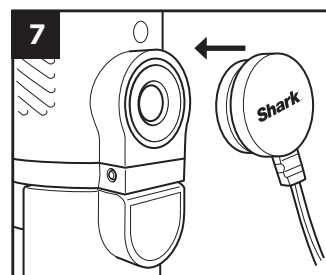

7 Carga la unidad completamente antes de usarla.

Para comenzar la carga, conecta el cargador al puerto del mango.

La carga puede tardar hasta 4 horas.

NOTA: Para obtener los mejores resultados y el máximo tiempo de autonomía la próxima vez, carga la batería completamente después de cada uso.

CÓMO SE USA

Preparación para usar el producto:

1. Antes del primer uso, asegúrate de cargar la unidad completamente. Consulta la sección «Cargar la StainForce» para ver instrucciones.
2. La StainForce está diseñada únicamente para limpiar tapicerías alfombras y moquetas. No la utilices en superficies duras.
3. Antes de pulverizar una mancha seca, aspira la superficie con una aspiradora tradicional para eliminar la suciedad suelta.
4. Sigue las instrucciones siguientes para limpiar las manchas húmedas y secas.

NOTA: • Cuando el depósito de agua sucia esté lleno, la unidad se apagará automáticamente y el LED parpadeará en blanco.
• No se necesita agua limpia para usar este producto.

PASO 1: PRETRATAMIENTO

PARA MANCHAS SECAS

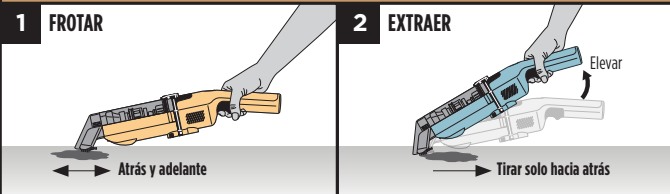

1. **Primero frotar:** rompe las partículas sueltas antes de aplicar cualquier líquido. Asegúrate de que las cerdas entren en contacto con la mancha.
2. **Extraer:** enciende la unidad. Levanta el mango y arrastra para eliminar los residuos secos a fin de evitar que reactiven la mancha.
3. Una vez extraídos, continúa con el **paso 2: limpiar**.

PARA MANCHAS HÚMEDAS



1. **Primero extraer:** succiona el líquido derramado para evitar que se propague la mancha.
2. Una vez extraído, continúa con el **paso 2: limpiar**.

PASO 2: LIMPIAR



1. **Satura bien la mancha** con la solución de limpieza. Sostén el envase directamente sobre la mancha (5 cm) para que la cobertura sea óptima.
2. Deja que repose durante unos minutos y **vuelve a pulverizar** para formar **al menos dos capas de solución** antes de extraerla.

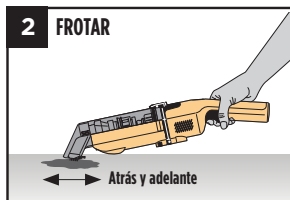

1. **Coloca las cerdas planas** en la superficie.
2. **Frota firmemente** la mancha, **atrás y adelante**.

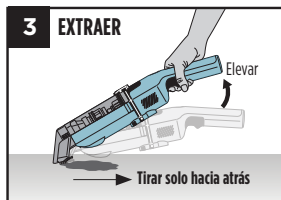

1. Enciende la unidad. **Levanta el mango** inclinando la unidad hacia arriba.
2. **Empuja** hacia abajo firmemente para **activar la succión**.
3. **Arrastra hacia atrás** sobre la mancha **para extraerla**.

PASO 3: REPETIR (SI ES NECESARIO)

Si notas que la mancha no se ha eliminado por completo, repite el **paso 2**.

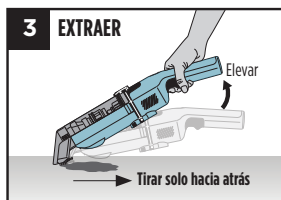
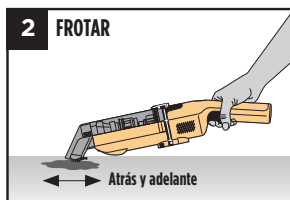
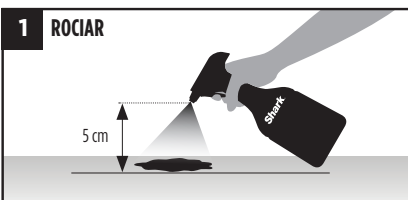

CONSEJOS Y ACCESORIOS

Consejos de limpieza:

1. Para limpiar manchas de tinta, frota con cuidado para evitar que se esparzan. Extrae la mancha inmediatamente después de pulverizar.
2. Para manchas más viejas y difíciles, deja que la solución de pulverización repose durante 5 minutos antes de extraerla.
3. Si una mancha difícil no se ha eliminado, espera 24 horas y repite el proceso de limpieza de manchas. Las manchas antiguas o resistentes pueden requerir varios intentos de limpieza completa.

Escanea el código QR para ver **VÍDEOS EXPLICATIVOS**.



GUÍA DE ACCESORIOS

	Accesorio para manchas	Boquilla estrecha
Manchas difíciles	✓	✓
Manchas delicadas	✓ (Con aletas atrapapelo)	
Manchas de esquina estrechas		✓
Recogida de pelo	✓ (Con aletas atrapapelo)	
Manchas secas	✓	✓
Manchas húmedas	✓	✓
Ciclo de autolavado	✓	
Almacenamiento	Siempre en la unidad	Solo en el compartimento del accesorio

Los accesorios incluidos pueden variar según el modelo.

CERDAS REVERSIBLES

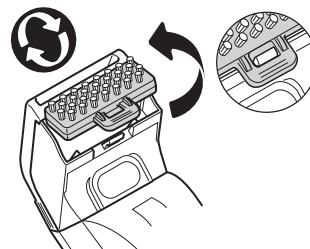

Para manchas difíciles

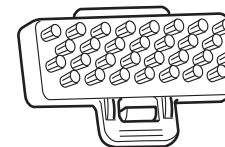

Cerdas

Para pelo, manchas ligeras y superficies delicadas.

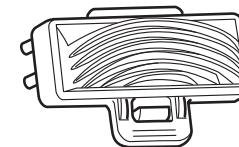

Aletas atrapapelo

CONSEJOS:

- Utiliza las cerdas para limpiar en profundidad y agitar las manchas.
- Utiliza las aletas atrapapelo en superficies delicadas o peludas para evitar enredos.
- Para eliminar el pelo, realiza movimientos cortos hacia atrás a fin de evitar que se aglomere.

VACIADO DEL DEPÓSITO DE AGUA SUCIA

IMPORTANTE

1. Vacía y limpia siempre la unidad después de cada uso. NO guardes la unidad con agua sucia en el depósito ya que podría acumular olores y moho.
2. Después del mantenimiento, asegúrate de que cada pieza esté instalada correctamente para que la unidad funcione correctamente.
3. Carga siempre la unidad después de cada uso.

Uso de la tapa de vaciado rápido

Diseñada para permitir una limpieza continua con un tiempo de parada mínimo, la tapa de vaciado rápido te permite vaciar rápida y fácilmente el depósito de agua sucia, y es perfecta cuando te enfrentas a grandes derrames y manchas.

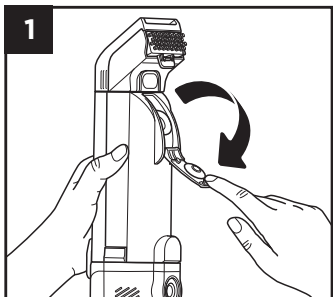

Alinea la unidad con la tapa de vaciado rápido hacia arriba. Tira de la tapa para abrirla.

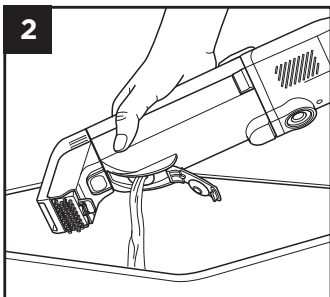

Lleva la unidad a un fregadero o al desagüe y vacía el agua sucia.

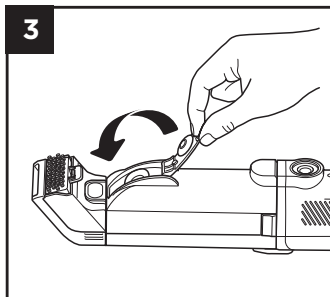

Cuando se haya vaciado por completo el agua sucia, cierra la tapa presionando firmemente hasta que escuches un clic.

Limpieza rápida

Después de una sesión de limpieza ligera, puedes hacerle una limpieza rápida a la StainForce, en lugar de una limpieza completa.

Nota: (Después de 3 limpiezas rápidas consecutivas, tendrás que hacer una limpieza completa). Consulta la sección «Limpieza completa».

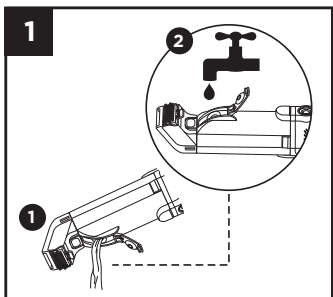

Vacía el depósito de agua sucia en un fregadero o desagüe utilizando la tapa de vaciado rápido. Rellena el depósito con 100 ml de agua, añadiéndolo a través de la tapa de vaciado rápido. Cierra la tapa de vaciado rápido.

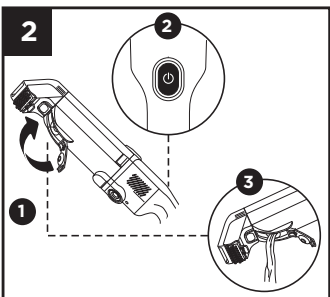

Para activar un ciclo de limpieza rápida, pulsa el botón de encendido/apagado y deja funcionar la unidad durante unos 30 segundos. Apaga la unidad, vuelve a abrir la tapa y vacía el agua sucia a través de la tapa de vaciado rápido. Una vez que se haya vaciado por completo, deja que todas las piezas se sequen al aire.

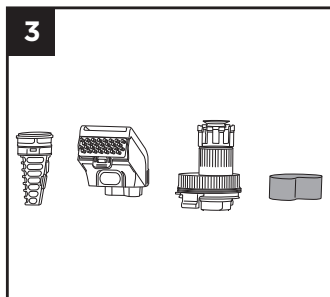

Comprueba las otras piezas y accesorios y límpialos si es necesario, dejando que se sequen completamente. Consulta la sección «Limpieza completa» para obtener más información.

NOTA:

NO sumerjas el mango en líquido. Deja que todas las piezas se sequen al aire antes de volver a montarlas.

LIMPIEZA COMPLETA

LIMPIEZA DE LOS ACCESORIOS

ACCESORIO PARA MANCHAS

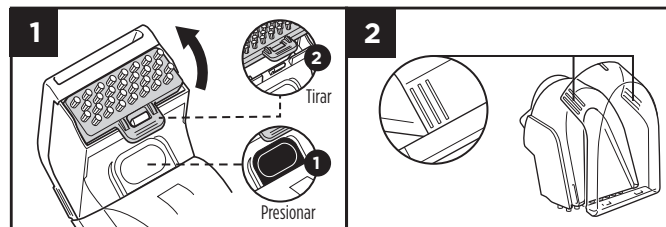

Presiona el botón de desenganche del accesorio para separarlo del depósito de agua. Tira de la lengüeta para retirar las cerdas del accesorio.

Presione ambos lados del accesorio para separar la ventana. Aclara las cerdas, el accesorio y la ventana con agua y luego deja que se sequen al aire.

BOQUILLA ESTRECHA

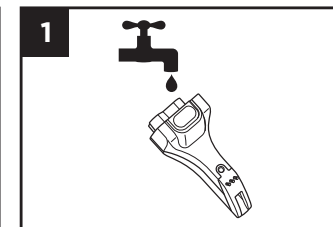

Aclara la boquilla estrecha con agua corriente y déjala secar al aire.

LIMPIEZA DEL DEPÓSITO DE AGUA SUCIA

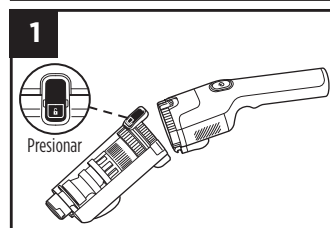

Pulsa el botón de desenganche para separar el depósito del mango.

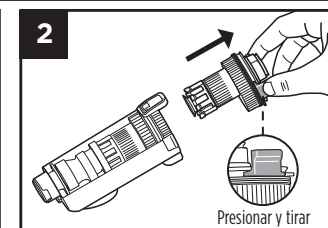

Para retirar el motor del interior del depósito, aprieta las lengüetas a ambos lados del motor y, a continuación, deslízalo fuera del depósito.

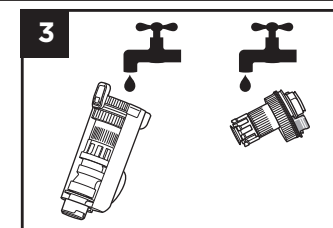

Lava el depósito con agua jabonosa y aclara ligeramente bajo el grifo la sección coloreada del motor; deja que se seque al aire completamente.

LIMPIEZA DE LOS FILTROS

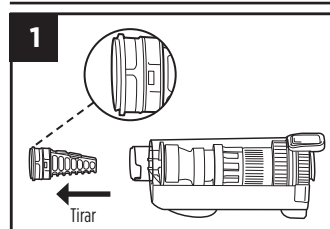

Con los accesorios de limpieza desmontados, saca el filtro de pelo de la abertura en el extremo del depósito de agua. Sujeta las lengüetas a ambos lados del filtro y tira de ellas hacia fuera.

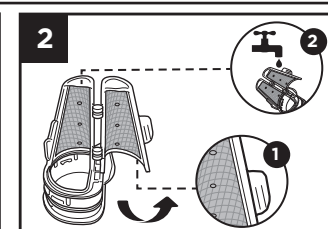

Tira del filtro para abrirlo. Elimina el pelo o los residuos y aclara el filtro con agua corriente.

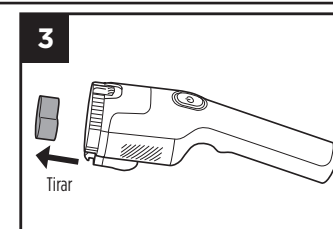

Extrae el filtro de espuma del mango. Aclara el filtro únicamente con agua. Elimina el exceso de agua y deja que el filtro se seque por completo al aire antes de volver a instalarlo.

NO sumerjas el mango en líquido.

NOTA: Asegúrate de inspeccionar, aclarar y secar al aire los filtros después de cada sesión de limpieza. Asegúrate de volver a instalar los filtros antes de usarlos. Asegúrate de que el filtro de pelo esté bien cerrado antes de volver a instalarlo en su sitio. Si el accesorio atrapa residuos, acláralo con agua y déjalo secar al aire.

CICLO DE AUTOLAVADO

Diseñado para llevar a cabo un mantenimiento sin esfuerzo, el ciclo de autolavado ayuda a que tu StainForce se limpie rápidamente después de pequeñas limpiezas.

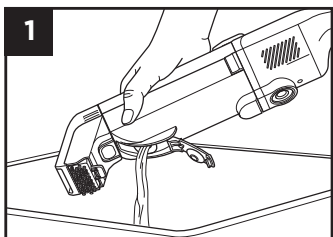

Vacía el depósito de agua sucia utilizando la tapa de **vaciado rápido**.

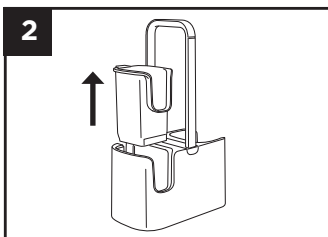

Aprieta suavemente la lengüeta en el lateral del recipiente de autolavado. Sácalo del organizador.

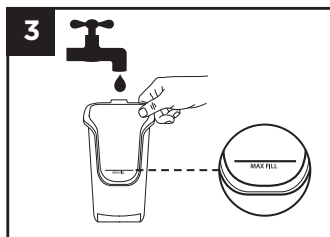

Llena el recipiente de autolavado con agua limpia hasta la **línea de llenado máximo**, luego vuelve a colocar el recipiente en el organizador.

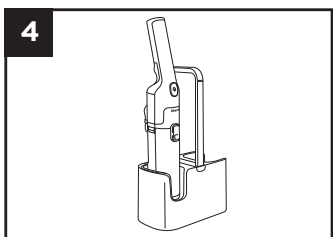

Con el accesorio para manchas acoplado, **inserta** la StainForce en el recipiente de autolavado.

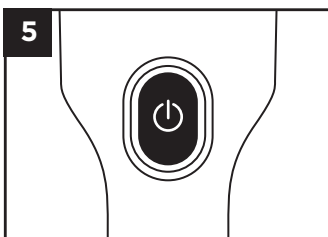

Enciende la StainForce y déjala funcionar 30 segundos.

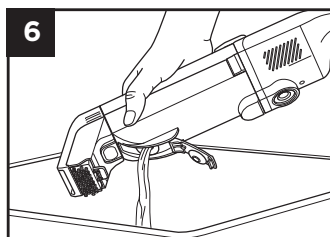

Apaga la unidad y saca la StainForce del recipiente de autolavado. Abre el pestillo de la tapa de **vaciado rápido** y vierte el agua por un desagüe. Repite el ciclo si es necesario.

NOTA: Si la unidad necesita más limpieza, sigue las instrucciones de la sección «Limpieza completa».

SOLUCIÓN DE LIMPIEZA DE SHARK®



Utiliza **SOLO** pulverizadores y soluciones de limpieza de la marca Shark. Tu unidad StainForce no es compatible con otras soluciones químicas o limpiadores.

El pulverizador de solución es **reutilizable**. **NO lo deseches**.

RECAMBIO DE LA SOLUCIÓN DE LIMPIEZA

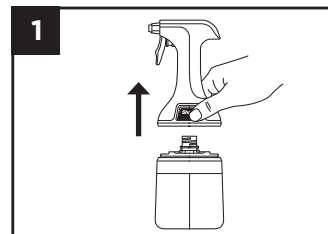

Aprieta ambos botones al mismo tiempo y levántalos para separar el pulverizador de solución reutilizable del envase de solución.

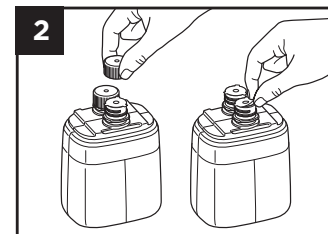

Quita ambos tapones del nuevo envase de solución y, a continuación, despegamos los sellos de aluminio.

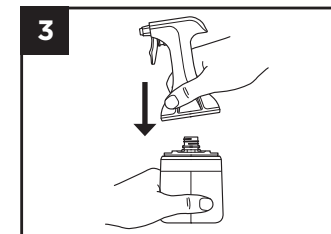

Coloca el pulverizador sobre las aberturas del envase y presiona hacia abajo hasta que encaje en su sitio.

Nota: Solo encaja en una posición.

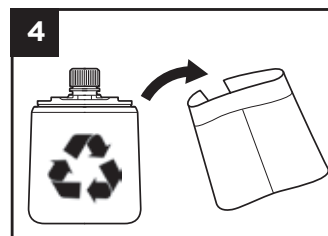

Retira la etiqueta del envase de solución vacío y recíclalo.

¿Se está agotando?
Escanea el código QR para pedir recambios o visita sharkclean.eu

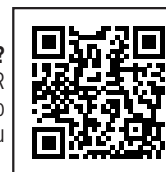

IMPORTANTE: Antes de limpiar una superficie, comprueba la etiqueta del fabricante. **NO** limpies alfombras delicadas (como alfombras de lana, algodón, seda o antiguas) a menos que tengan una etiqueta del fabricante. Si la etiqueta del fabricante dice S o «Solo limpieza en seco», **NO** limpies esa superficie. Si la etiqueta dice W o WS, **SÍ PUEDES** usar la solución de limpieza de Shark en esa superficie.

CARGAR LA STAINFORCE

Es importante que cargues completamente la StainForce antes de usarla por primera vez y después de cada uso.

Cuando la batería esté completamente cargada, el LED del botón de encendido/apagado se mantendrá fija en color verde durante 5 segundos.



INDICADORES LED LUMINOSOS

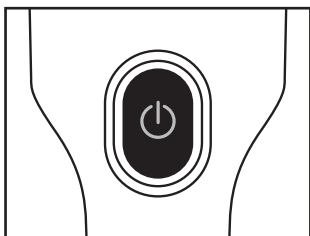

Advertencias de error

Depósito de agua sucia lleno



Parpadeando en blanco

Falta el depósito de agua sucia



Parpadeando en blanco/rojo

Cargador incorrecto



Parpadeando en rojo/verde

INDICADORES DE CARGA

100 - 51 % de carga



Blanco fijo

50 - 26 % de carga



Naranja fijo

25 - 1 % de carga



Rojo parpadeante

Recarga necesaria



Rojo fijo

Cargando la unidad



Naranja parpadeo lento

Carga completa



Verde fijo

ESPECIFICACIONES TÉCNICAS

Gama HX100: 14,4 V CC

El consumo de energía en modo de espera : 0,1 W

ANOTA LOS SIGUIENTES DATOS

Número de modelo: _____

Fecha de compra: _____

(Guarda el recibo)

Establecimiento de compra: _____

RESOLUCIÓN DE PROBLEMAS

PROBLEMA	SOLUCIÓN
Succión baja o nula	Inspecciona y elimina cualquier residuo atrapado en los filtros de la StainForce, los accesorios de limpieza y el depósito. Asegúrate de que todas las piezas estén bien conectadas.
No se puede instalar el accesorio	Asegúrate de que el filtro de pelo esté completamente cerrado e insertado. Los accesorios no se pueden colocar en la unidad sin el filtro de pelo.
No se puede instalar el cabezal de pulverización en el recambio.	El cabezal de pulverización solo encaja en una dirección; gíralo y vuelve a intentar encajarlo en su sitio.
El motor separador de agua no gira	Retira el motor separador de agua y elimina cualquier residuo atascado. Aclara el motor con agua limpia y asegúrate de que gire libremente. Vuelve a montar la unidad y comienza la limpieza.
La unidad no carga	Asegúrate de que la unidad esté completamente cargada (comprueba que estés utilizando el cargador correcto). Prueba con un enchufe diferente. Limpia el contacto de carga de la unidad con un paño para eliminar cualquier residuo o acumulación.
Hay fugas de líquido saliendo de la unidad	Asegúrate de que el depósito de agua sucia esté correctamente acoplado al mango. Asegúrate de que la tapa de vaciado rápido esté bien cerrada. Quita el filtro de espuma y deja que la unidad se seque antes de volver a montarla y usarla.
La unidad emite aire que huele mal	Desmonta la unidad y lleva a cabo el mantenimiento con agua limpia y jabonosa. Deja que todas las piezas se sequen al aire antes de volver a montarlas.
Hay residuos presentes en el depósito de agua sucia	Desmonta la StainForce y lleva a cabo el mantenimiento completo. Vuelve a montar la unidad, asegurándote de que la tapa del filtro de pelo esté cerrada y de que este esté bien insertado.
Indicador luminoso de depósito de agua sucia lleno parpadeante: el depósito está vacío (Indicador LED blanco parpadeante)	Retira el motor separador de agua y elimina cualquier residuo atascado. Aclara el motor con agua limpia y asegúrate de que gire libremente. Vuelve a montar la unidad y comienza la limpieza. Desmonta y vuelve a montar el depósito de agua sucia.
LED parpadeando en blanco Depósito de agua sucia lleno	Vacía el depósito de agua sucia mediante el sistema Quick Pour (Vaciado rápido) o retirando el motor separador de agua y vaciando el agua sucia.
LED alternando en blanco y rojo Falta el depósito de agua sucia	Instala el depósito de agua sucia en el mango. Espera 15 segundos después de vaciar el depósito de agua sucia antes de reiniciar la unidad. Asegúrate de que el depósito de agua sucia esté completamente instalado en ambos extremos y de que esté encajado en su sitio.
LED alternando en rojo y naranja Protección contra descarga/carga	Elimina cualquier obstrucción del conducto de aire. Asegúrate de que estés utilizando el cargador correcto.
LED alternando en azul y naranja Protección contra sobrecalentamiento	Deja que la unidad se enfríe a temperatura ambiente durante un mínimo de 30 minutos antes de encenderla.
LED parpadeando en naranja y blanco Protección contra sobrecorriente del separador de agua	Asegúrate de que el motor separador de agua del depósito de agua sucia gire libremente. Si el motor está atascado, retíralo, vuelve a instalarlo y vuelve a intentarlo. Si el problema persiste, ponte en contacto con el Servicio de atención al cliente.
LED parpadeando en verde y blanco Cargador incorrecto	Asegúrate de que estés utilizando el cargador Shark incluido.
LED parpadeando en morado	Llama al Servicio de atención al cliente.

Cuando un consumidor compra un producto en España, está amparado por los derechos legales en lo que respecta a la calidad de dicho producto (tus derechos legales). Puedes hacer valer esos derechos ante tu proveedor. No obstante, Shark confía tanto en la calidad de sus productos que te otorga una garantía adicional del fabricante de tres años. Estos términos y condiciones se refieren únicamente a la garantía que ofrece el fabricante: tus derechos legales no se ven afectados.

A continuación, se detallan los requisitos previos y el alcance de nuestra garantía, los cuales son emitidos por SharkShark Germany GmbH, Rotfeder-Ring 9, 60327 Frankfurt am Main (Alemania) (“nos”, “nuestro[s]”, “nuestra[s]” o “nosotros”). Dichas condiciones no afectan a sus derechos legales, a las obligaciones de su proveedor ni a los acuerdos que usted haya estipulado con él. Lo anteriormente mencionado resulta igualmente aplicable en el caso de que usted haya comprado el producto a Shark de forma directa. La unidad de alimentación de iones de litio no está cubierta por la garantía de tres años (consultar abajo la garantía de la batería).

GARANTÍAS DE SHARK

Todos los productos Shark están respaldados por una garantía gratuita contra defectos de materiales o mano de obra. Nuestro servicio de asistencia telefónica 900 839 453 está operativo de lunes a viernes, de 9:00 a 18:00 h. La llamada es gratuita y te permitirá ponerte en contacto directo con un representante de Shark. También puedes encontrar ayuda en línea en sharkclean.es

¿CÓMO DEBO REGISTRAR MI GARANTÍA SHARK?

Puede registrar su garantía en línea en un plazo de 28 días a partir de la fecha de compra. Para ahorrar tiempo, te informamos de que necesitarás los siguientes datos de tu producto:

- Fecha de compra del producto (factura, recibo o albarán). Para el registro en línea, entra en sharkclean.es

IMPORTANTE:

- La garantía cubre el producto durante tres (3) años a partir de la fecha de compra.
- La garantía Shark gratuita solo es válida en el país donde se compró el producto.
- Le rogamos que conserve en todo momento la factura o el recibo de compra. Si necesita utilizar la garantía, deberá proporcionarnos la factura o el recibo de compra para comprobar que la información suministrada es correcta. En caso de no poder presentar una factura o un recibo de compra válido, la garantía quedará invalidada.

¿CUÁLES SON LOS BENEFICIOS DE REGISTRAR MI GARANTÍA?

Al registrarte, nos permites disponer de tus datos por si necesitamos contactar contigo.

Si lo deseas, también puedes recibir consejos para optimizar el uso de tu producto e información sobre nuevos productos y tecnologías Shark. Si registras tu garantía en línea, recibirás inmediatamente la confirmación de que hemos recibido tus datos.

¿CUÁNTO DURAN LAS GARANTÍAS DE LOS PRODUCTOS NUEVOS SHARK?

Nuestra confianza en nuestro diseño y control de calidad significa que tu producto está garantizado por un total de tres años.

¿QUÉ CUBRE LA GARANTÍA GRATUITA SHARK?

Reparación o sustitución de su producto Shark (a discreción de Shark), incluyendo todas las piezas y la mano de obra. La garantía Shark es adicional a tus derechos legales como consumidor.

¿QUÉ ASPECTOS NO CUBRE LA GARANTÍA GRATUITA SHARK?

1. El desgaste normal y deterioro de las piezas (como, p. ej., los accesorios) no está cubierto por esta garantía. Las piezas de repuesto están disponibles para su compra en sharkclean.es
2. El daño causado por usos incorrectos, abusivos o una manipulación negligente, falta de mantenimiento requerido o daño debido a una mala manipulación en el transporte.
3. Daños causados por un mantenimiento no autorizado por Shark.
4. La unidad de alimentación de iones de litio. Consulte la página siguiente para obtener más información sobre la garantía de la batería.

¿DÓNDE PUEDO ADQUIRIR RECAMBIOS Y ACCESORIOS ORIGINALES SHARK?

Los recambios y accesorios Shark están diseñados por los mismos ingenieros que desarrollan tu producto. Puedes ver el catálogo de recambios, piezas de repuesto y accesorios Shark correspondientes a todos los productos Shark en sharkclean.es

Recuerda que los daños causados por el uso de recambios que no sean de Shark podrían no estar cubiertos por la garantía.

Cuando un consumidor compra un producto en España, está amparado por los derechos legales en lo que respecta a la calidad de dicho producto (tus derechos legales). Puedes hacer valer esos derechos ante tu proveedor. No obstante, Shark confía tanto en la calidad de sus productos que te otorga una garantía adicional del fabricante de dos años. Estos términos y condiciones se refieren únicamente a la garantía que ofrece el fabricante: tus derechos legales no se ven afectados.

A continuación, se detallan los requisitos previos y el alcance de nuestra garantía, los cuales son emitidos por SharkShark Germany GmbH, Rotfeder-Ring 9, 60327 Frankfurt am Main (Alemania) (“nos”, “nuestro[s]”, “nuestra[s]” o “nosotros”). Dichas condiciones no afectan a sus derechos legales, a las obligaciones de su proveedor ni a los acuerdos que usted haya estipulado con él. Lo anteriormente mencionado resulta igualmente aplicable en el caso de que usted haya comprado el producto a Shark de forma directa.

Todos las baterías Shark están respaldados por una garantía gratuita contra defectos de materiales o mano de obra. Nuestro servicio de asistencia telefónica 900 839 453 está operativo de lunes a viernes, de 9:00 a 18:00 h. La llamada es gratuita y te permitirá ponerte en contacto directo con un representante de Shark. También puedes encontrar ayuda en línea en sharkclean.es

IMPORTANTE:

- La garantía cubre la batería durante dos (2) años a partir de la fecha de compra.
- La garantía Shark gratuita solo es válida en el país donde se compró el producto.
- Le rogamos que conserve en todo momento la factura o el recibo de compra. Si necesita utilizar la garantía, deberá proporcionarnos la factura o el recibo de compra para comprobar que la información suministrada es correcta. En caso de no poder presentar una factura o un recibo de compra válido, la garantía quedará invalidada.

¿CUÁNTO DURAN LAS GARANTÍAS DE LAS BATERÍAS NUEVAS SHARK?

Nuestra confianza en nuestro diseño y control de calidad significa que la batería está garantizada por un total de dos años.

¿QUÉ CUBRE LA GARANTÍA GRATUITA SHARK?

Reparación o sustitución de su batería Shark (a discreción de Shark), incluyendo todas las piezas y la mano de obra. La garantía Shark es adicional a tus derechos legales como consumidor.

¿QUÉ ASPECTOS NO CUBRE LA GARANTÍA GRATUITA SHARK?

1. El desgaste normal y deterioro de las piezas (como, p. ej., los accesorios) no está cubierto por esta garantía. Las piezas de repuesto están disponibles para su compra en sharkclean.es
2. El daño causado por usos incorrectos, abusivos o una manipulación negligente, falta de mantenimiento requerido o daño debido a una mala manipulación en el transporte.
3. Daños causados por un mantenimiento no autorizado por Shark.
4. Uso de la batería para cualquier propósito distinto al de alimentar lo product Shark con la que se entrega.

¿DÓNDE PUEDO ADQUIRIR RECAMBIOS Y ACCESORIOS ORIGINALES SHARK?

Los recambios y accesorios Shark están diseñados por los mismos ingenieros que desarrollan tu producto. Puedes ver el catálogo de recambios, piezas de repuesto y accesorios Shark correspondientes a todos los productos Shark en sharkclean.es

Recuerda que los daños causados por el uso de recambios que no sean de Shark podrían no estar cubiertos por la garantía.

RECICLAJE DE LA BATERÍA DE IONES DE LITIO

Cuando sea necesario sustituir la batería de iones de litio de Shark, eliminala o recíclala de conformidad con la normativa y las ordenanzas locales. En algunos lugares es ilegal tirar las baterías de iones de litio gastadas a un contenedor de basura normal. Lleva la batería usada a un centro de reciclaje autorizado o bien a un minorista para que se encargue de reciclarla. Ponte en contacto con el centro de reciclaje más cercano para saber dónde puedes depositar la batería gastada.

Consignes de sécurité importantes	59
Contenu de la boîte	60
Prise en main	61
Nettoyage	62
Conseils et embouts	63
Vidage du réservoir à eaux grises	64
Nettoyage complet	65
Cycle auto-nettoyant	66
Solution de nettoyage Shark	67
Chargement du Stainforce	68
Dépannage	69
Garantie limitée de trois (3) ans	70
Garantie limitée de 2 ans pour la batterie	71



Ce symbole indique que cet appareil ne doit pas être jeté avec les ordures ménagères dans toute l'Europe. Afin de prévenir une éventuelle nocivité pour l'environnement ou la santé résultant de la mise au rebut non conforme des déchets, recyclez l'appareil de manière responsable pour favoriser la réutilisation durable des matériaux.

Pour renvoyer votre appareil usagé, utilisez les systèmes de retour et de collecte ou contactez le détaillant auprès duquel cet appareil a été acheté. Il pourra procéder au recyclage de cet appareil dans le respect de l'environnement.

CONSIGNES DE SÉCURITÉ IMPORTANTES, APPAREIL DESTINÉ À UN USAGE DOMESTIQUE UNIQUEMENT

LIRE ATTENTIVEMENT AVANT USAGE. CONSERVER CETTE NOTICE D'UTILISATION.
APPAREIL DESTINÉ UNIQUEMENT À UN USAGE DOMESTIQUE.
LIRE LA NOTICE D'UTILISATION AVANT D'UTILISER CE NETTOYEUR DÉTACHANT.

⚠ AVERTISSEMENT AFIN DE RÉDUIRE LES RISQUES D'INCENDIE, DE DÉCHARGES ÉLECTRIQUES, DE BLESSURES OU DE DOMMAGES MATÉRIELS :

Cet appareil n'est pas conçu pour être utilisé par des personnes (y compris les enfants) dont les capacités physiques, sensorielles ou mentales sont réduites, ou qui manquent d'expérience et de connaissances, à moins qu'elles n'aient été supervisées ou aient reçu des consignes sur l'utilisation de l'appareil par une personne responsable de leur sécurité. Les enfants doivent être surveillés afin qu'ils ne jouent pas avec l'appareil.

Consignes générales de sécurité et d'utilisation

- NE PAS** introduire d'objets dans les ouvertures de l'appareil. Ne pas utiliser l'appareil si une ouverture est bouchée ; enlever la poussière, les peluches, les poils, les cheveux et tout ce qui peut gêner le passage de l'air.
- Pour réduire le risque d'incendie ou de choc électrique dû à l'endommagement des composants internes, utiliser UNIQUEMENT la formule Shark, comme prévu pour l'utilisation de cet appareil.
- Les zones autour de l'endroit où le nettoyage est effectué peuvent être humides. Faire attention à ne pas glisser ni tomber.
- NE PAS** remplir le vaporisateur de solution avec un autre produit chimique. Utiliser UNIQUEMENT la formule Shark.
- NE PAS** faire fonctionner l'appareil si ses surfaces extérieures sont mouillées. S'il est mouillé, sécher l'appareil avec un chiffon avant de l'utiliser.
- Avant toute utilisation, bien vérifier qu'aucune pièce n'est endommagée ou usée. Si une pièce est endommagée ou usée, cesser immédiatement d'utiliser l'appareil. **NE PAS** utiliser si une pièce est endommagée ou si le nettoyeur détachant ne fonctionne pas correctement, s'il est tombé par terre, a été laissé à l'extérieur ou a été immergé dans l'eau.
- NE PAS** immerger ni vaporiser de l'eau sur le corps du nettoyeur détachant. Utiliser un chiffon sec pour nettoyer la surface.
- NE PAS** utiliser sans avoir installé le réservoir à eaux grises, les embouts et les filtres.
- Utiliser uniquement des pièces de rechange Shark identiques aux pièces d'origine. Utiliser uniquement des filtres et accessoires de la marque Shark.
- NE PAS** placer l'appareil sur des surfaces inégales.
- NE PAS** utiliser l'appareil dans les zones suivantes :
 - les zones peu éclairées ;
 - les zones extérieures ;
 - les espaces fermés pouvant contenir des vapeurs ou fumées explosives ou toxiques (essence à briquet, carburant, kérosène, peinture, diluants à peinture, produits antimites ou poussières inflammables).
- Tenir à distance les cheveux, vêtements amples, doigts et membres des ouvertures ainsi que des pièces mobiles.
- NE PAS** ranger l'appareil dans des endroits où les températures s'approchent de zéro pour éviter d'endommager les composants internes.
- PREMIERS SECOURS** : Garder hors de portée des enfants. Produit très irritant pour la peau et les yeux. En cas de contact avec les yeux, rincer en continu à l'eau pendant plusieurs minutes. Si nécessaire et dans la mesure du possible, retirer les lentilles de contact. Continuer à rincer. En cas de contact avec la peau, laver à l'eau et au savon. Si l'irritation de la peau et des yeux persiste, consulter un médecin.
- Merci de recycler cet emballage. Mettre au rebut le contenu/emballage dans un site d'élimination des déchets agréé, conformément aux exigences des autorités locales chargées de l'élimination des déchets. **NE PAS** jeter dans les égouts ou dans des cours d'eau sous forme concentrée.
- Ce produit est uniquement destiné à être utilisé sur les moquettes, les tapis et les tissus d'ameublement. Ne pas utiliser sur des surfaces dures comme le bois, le laminé, le carrelage, le métal, etc.
- La solution de nettoyage Shark contient du peroxyde d'hydrogène, qui peut potentiellement endommager certains matériaux comme le bois non vitrifié, le carrelage, le métal et les composants électroniques. Faire attention lors de la vaporisation de produits chimiques ou du stockage des flacons de produits chimiques. Vaporiser uniquement sur les surfaces tapissées ou les moquettes, comme prévu.
- Toujours effectuer un test de réaction chimique sur une zone discrète ou cachée du matériau avant de le nettoyer.

Consignes de sécurité électrique

- NE PAS** modifier la prise fournie avec l'appareil. Retourner la prise si elle n'entre pas complètement dans la prise de courant. Si elle n'entre toujours pas dans la prise de courant, contacter un électricien qualifié.
- NE PAS** forcer la prise dans la prise de courant et ne pas essayer de la modifier.
- NE PAS** tirer ni fermer de porte sur le câble ni l'enrouler autour de bords ou de coins tranchants. Pour débrancher l'appareil, saisir la prise et non le câble d'alimentation. Éloigner le câble d'alimentation des surfaces chaudes.
- Pour réduire le risque de choc et de démarrage intempestif, éteindre et débrancher le nettoyeur détachant avant tout réglage, nettoyage, entretien ou dépannage.
- NE PAS** manipuler la prise ou le nettoyeur détachant avec les mains mouillées.
- Lorsque l'appareil est branché sur une rallonge, veiller à ce que le câble ne fasse pas plus de 15 mètres pour éviter d'endommager l'appareil.
- Utiliser uniquement le chargeur Shark GANGQI GQ20A-180050-AG and YINLI YLXA-E180050. L'utilisation d'un chargeur inadéquat peut entraîner une incapacité à charger et/ou des conditions dangereuses.
- La batterie représente la source d'alimentation de l'appareil. **NE PAS** porter l'appareil en ayant le doigt sur le bouton. **NE PAS** charger le nettoyeur détachant lorsqu'il est sous tension.

Consignes de sécurité pour la batterie

- Ne pas stocker la batterie à une température inférieure à 3 °C ou supérieure à 40 °C afin de préserver sa durée de vie.
- Dans des conditions abusives, du liquide peut être éjecté de la batterie. Éviter tout contact avec ce liquide, car il peut provoquer des irritations ou des brûlures. En cas de contact, rincer abondamment à l'eau. En cas de contact du liquide avec les yeux, faire appel à un professionnel de santé.
- La batterie n'est pas réparable. Appeler le service client en cas de questions ou de doutes.
- NE PAS** exposer le nettoyeur détachant au feu ou à une température supérieure à 130 °C car il existe un risque d'explosion.
- Cet appareil contient une batterie non remplaçable

Consignes de sécurité en matière de produits chimiques et de matériaux

- NE PAS** vaporiser la solution sur la peau ou dans les yeux.
- NE PAS** utiliser l'appareil pour aspirer :
 - de gros objets ;
 - de objets durs ou tranchants (verre, clous, vis ou pièces de monnaie) ;
 - de grosses quantités de poussière (p. ex. : poussière de plâtre) ;
 - de objets fumants ou en cours de combustion (cendres chaudes, mégots de cigarettes ou allumettes) ;
 - des produits inflammables ou combustibles (essence à briquet, carburant ou kérosène) ;
 - des solutions toxiques (eau de javel, ammoniac ou nettoyeur pour canalisations).

Consignes de sécurité concernant les enfants

- NE PAS** permettre aux enfants d'utiliser l'appareil ou de s'en servir comme un jouet. Redoubler de vigilance en cas d'utilisation de l'appareil à proximité d'enfants.
- Cet appareil peut être utilisé par des personnes dont les capacités mentales, sensorielles ou physiques sont réduites, ou présentant un manque d'expérience ou de connaissances, à condition qu'elles soient surveillées ou aient reçu des consignes sur la manière d'utiliser l'appareil en toute sécurité, et qu'elles comprennent les risques liés à son utilisation. Le nettoyage et l'entretien par l'utilisateur ne doivent pas être effectués par des enfants.

CONSERVER CETTE NOTICE D'UTILISATION

COMPREND

- A** Manche
- B** Bouton d'alimentation
- C** Système de déverrouillage du réservoir à eaux grises
- D** Réservoir à eaux grises
- E** Moteur du séparateur d'eau
- F** Filtre à poils et cheveux
- G** Contact de charge
- H** Clapet à versement rapide
- I** Embout pour taches
- J** Suceur plat
- K** Chargeur
- L** Vaporisateur de solution réutilisable
- M** Cartouche de recharge Shark
- N** Panier de rangement

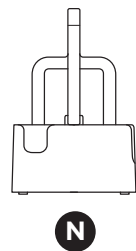
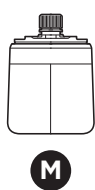
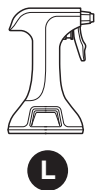
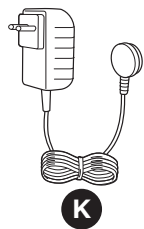
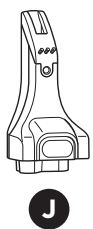
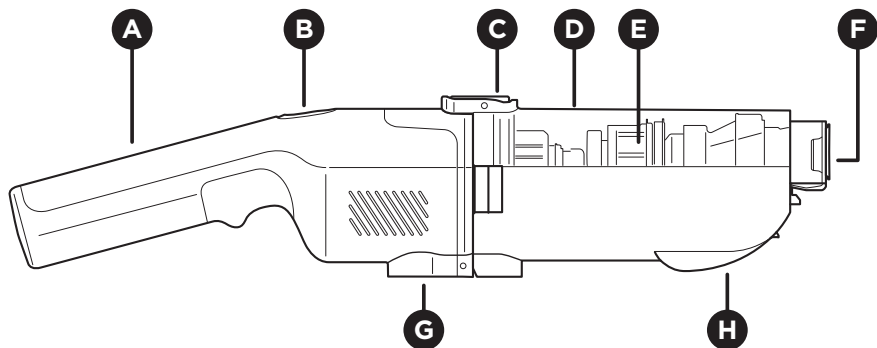

PRISE EN MAIN

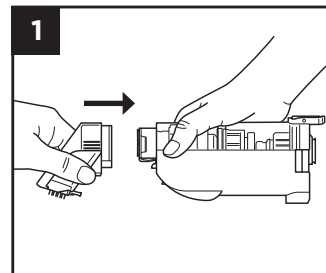

Alignez l'embout pour taches avec l'extrémité du réservoir à eaux grises. Insérez l'embout dans le réservoir jusqu'à entendre un clic.

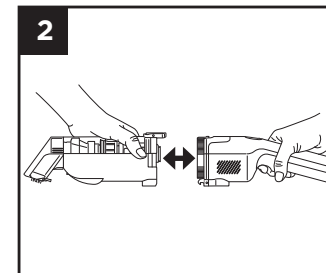

Alignez le manche avec l'autre extrémité du réservoir, puis insérez le manche jusqu'à entendre un clic.

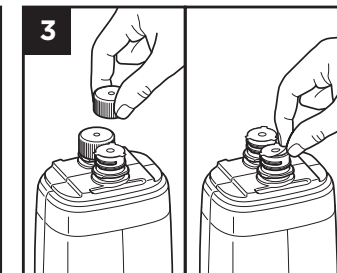

Dévissez les deux bouchons de la cartouche de recharge, puis retirez les opercules en aluminium.

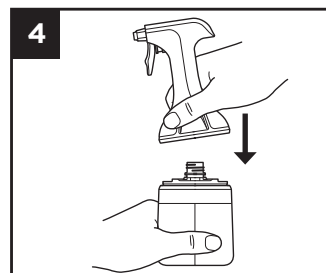

Insérez le vaporisateur dans l'ouverture située sur le dessus du flacon. Assurez-vous qu'il s'enclenche correctement.

Remarque : il ne peut s'installer que dans un seul sens.

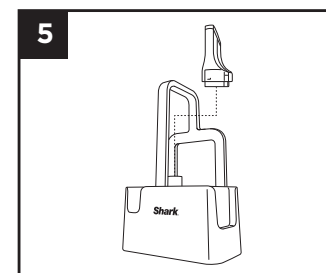

Placez le suceur plat sur le support à embouts à l'intérieur du panier.

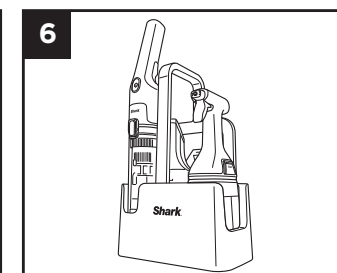

Placez l'appareil et le vaporisateur dans le panier.

Remarque : Le StainForce ne peut être rangé dans le panier qu'avec l'embout pour taches installé.

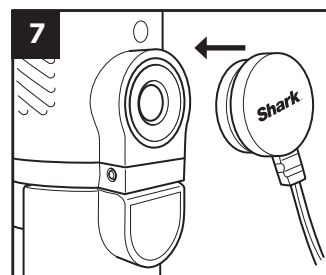

Chargez complètement l'appareil avant son utilisation. Pour le charger, connectez le chargeur au port situé sur le manche.

Le chargement complet peut prendre jusqu'à 4 heures.

REMARQUE : Tous les accessoires ne sont pas fournis avec tous les appareils. Les embouts peuvent varier selon le modèle. Pour obtenir des accessoires supplémentaires, rendez-vous sur sharkclean.eu

REMARQUE : Chargez complètement la batterie après chaque utilisation pour de meilleurs résultats et une autonomie maximale lors de la prochaine utilisation.

NETTOYAGE

Mise en place :

1. Avant la première utilisation, assurez-vous de charger complètement l'appareil. Consultez la section Chargement du StainForce pour obtenir les consignes.
2. Le StainForce est conçu pour nettoyer uniquement les moquettes, les tapis et les tissus d'ameublement. Ne l'utilisez pas sur des surfaces dures.
3. Avant de vaporiser une tache sèche, aspirez la surface avec un aspirateur traditionnel pour enlever la saleté.
4. Suivez toujours les consignes ci-dessous pour nettoyer les taches sèches et humides.

REMARQUE : • Lorsque le réservoir à eaux grises est plein, l'appareil s'éteint automatiquement et le voyant LED clignote en blanc.
• Il n'est pas nécessaire d'utiliser de l'eau claire avec ce produit.

ÉTAPE 1 - PRÉTRAITER

POUR LES TACHES SÈCHES

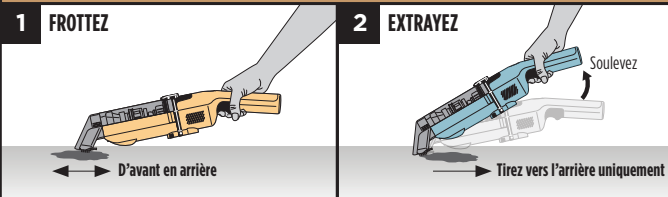

1. **Frottez en premier** - Retirez les particules non adhérentes avant d'appliquer du liquide. Assurez-vous que les picots soient totalement en contact avec la tache.
2. **Extrayez** - Allumez l'appareil. Soulevez le manche et faites glisser l'appareil pour éliminer les débris secs, ce qui empêchera d'étaler la tache.
3. Une fois l'extraction réalisée, passez à l'étape 2 - Nettoyer.

POUR LES TACHES HUMIDES

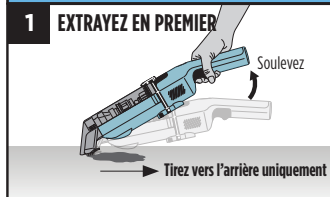

1. **Extrayez en premier** - Aspirez le liquide renversé pour éviter d'étaler la tache.
2. Une fois l'extraction réalisée, passez à l'étape 2 - Nettoyer.

ÉTAPE 2 - NETTOYER

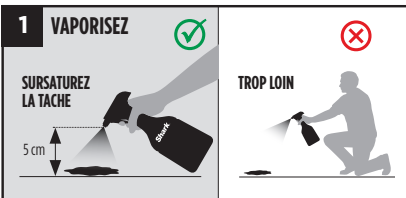

1. **Sursaturez la tache** avec la solution nettoyante. Maintenez le flacon directement au-dessus de la tache (5 cm) pour une couverture optimale.
2. Laissez agir pendant quelques minutes, puis **vaporisez à nouveau** pour former **au moins deux couches de solution** avant de passer à l'extraction.

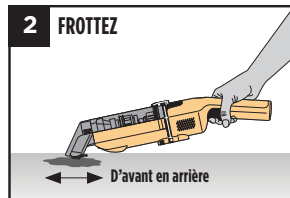

1. Placez les **picots à plat** sur la surface.
2. Frottez **fermement** la tache, **d'avant en arrière**.

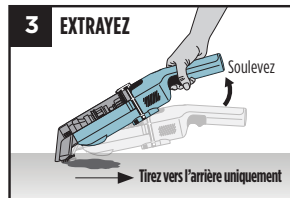

1. Allumez l'appareil. **Soulevez le manche**, en inclinant l'appareil vers le haut.
2. **Appuyez fermement** vers le bas pour **engager l'aspiration**.
3. **Faites glisser vers l'arrière** sur la tache **pour effectuer l'extraction**.

ÉTAPE 3 - RÉPÉTER (SI NÉCESSAIRE)

Si vous pensez que la tache n'est pas complètement éliminée, répétez l'étape 2.

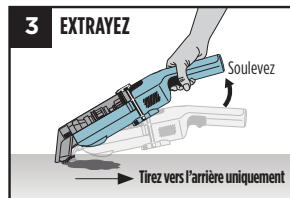
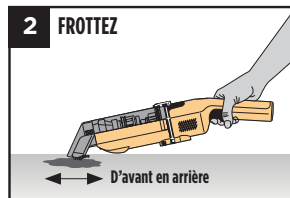
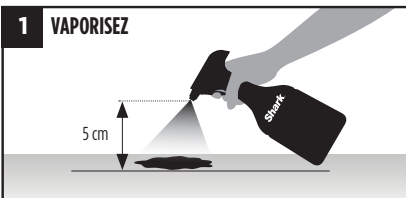

CONSEILS ET EMBOUTS

Conseils de nettoyage :

1. Pour nettoyer les taches d'encre, frottez délicatement pour éviter de les étaler. Extrayez la tache immédiatement après la vaporisation.
2. Pour les taches anciennes et tenaces, laissez agir la solution vaporisée pendant 5 minutes avant de l'extraire.
3. Si une tache tenace n'a pas été éliminée, patientez 24 heures et répétez l'opération de nettoyage des taches. Les taches très anciennes ou vraiment tenaces peuvent nécessiter plusieurs tentatives de nettoyage complet.

Scannez le QR code pour regarder des **TUTORIELS VIDÉO**.



GUIDE DES EMBOUTS

	Embout pour taches	Suceur plat
Taches tenaces	✓	✓
Taches délicates	✓ (avec lamelles attrape-pois)	
Taches dans les petits recoins		✓
Aspiration des poils et cheveux	✓ (avec lamelles attrape-pois)	
Taches sèches	✓	✓
Taches humides	✓	✓
Cycle auto-nettoyant	✓	
Rangement	Toujours sur l'appareil	Uniquement sur le support à embouts

Les embouts fournis peuvent varier selon le modèle.

PICOTS INTERCHANGEABLES

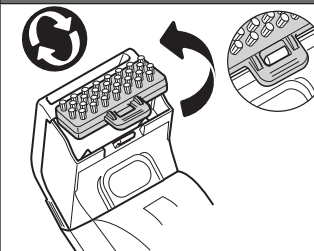

Pour les taches tenaces

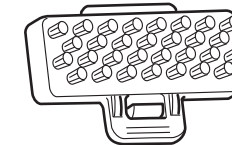

Picots

Pour les poils et cheveux, les taches légères, ainsi que les surfaces délicates.

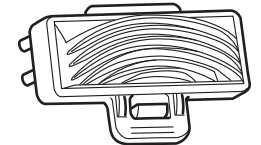

Lamelles attrape-pois

CONSEILS :

- Utilisez les picots pour nettoyer en profondeur et déloger les taches.
- Utilisez les lamelles attrape-pois sur les surfaces délicates ou duveteuses pour éviter l'emmêlement.
- Pour retirer les poils et cheveux, effectuez de petits mouvements vers l'arrière pour éviter les amas.

IMPORTANT

1. Pensez à toujours vider et nettoyer l'appareil après chaque utilisation. NE stockez PAS l'appareil avec de l'eau sale dans le réservoir, car les odeurs et les moisissures risqueraient de proliférer.
2. Après l'entretien, assurez-vous que chaque pièce est correctement installée, car l'appareil pourrait ne pas fonctionner correctement.
3. Chargez toujours l'appareil après chaque utilisation.

Utilisation du clapet à versement rapide

Conçu pour un nettoyage continu avec un minimum d'arrêts, le clapet à versement rapide permet de vider facilement et rapidement le réservoir à eaux grises. C'est l'idéal pour traiter efficacement les taches et les déversements importants.

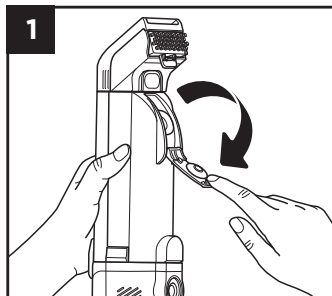

Alignez l'appareil avec le clapet à versement rapide orienté vers le haut. Abaissez le clapet pour l'ouvrir.

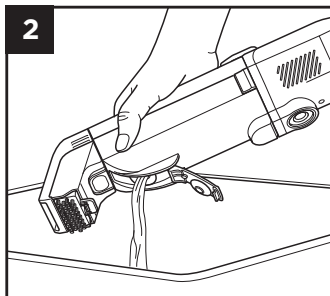

Placez l'appareil au-dessus d'un évier ou d'une canalisation et versez l'eau sale par le clapet.

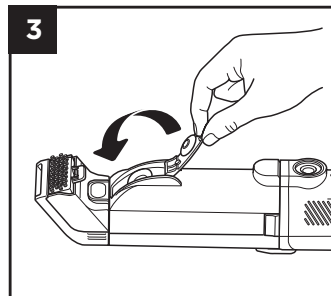

Lorsque les eaux grises sont complètement vidangées, fermez le clapet en appuyant fermement dessus jusqu'à entendre un clic.

Nettoyage rapide

Après une session de nettoyage léger, vous pouvez nettoyer rapidement votre StainForce, plutôt qu'effectuer un nettoyage complet.

Remarque : Après 3 nettoyages rapides consécutifs, vous devrez effectuer un nettoyage complet. Consultez la section sur le nettoyage complet.

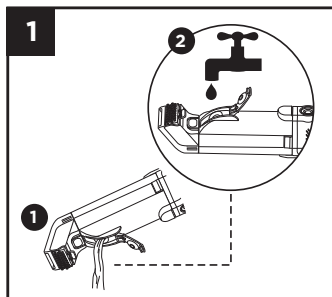

Videz le réservoir à eaux grises dans un évier ou une canalisation à l'aide du clapet à versement rapide. Remplissez le réservoir avec 100 ml d'eau, en l'ajoutant par le clapet à versement rapide. Fermez le loquet du clapet à versement rapide.

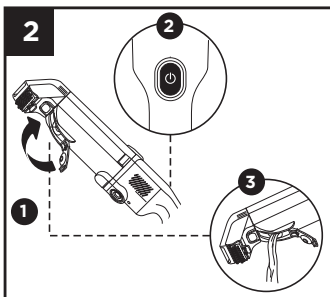

Pour activer un cycle de nettoyage rapide, appuyez sur le bouton d'alimentation et laissez l'appareil fonctionner pendant environ 30 secondes. Mettez ensuite l'appareil hors tension, puis rouvrez le clapet à versement rapide et videz l'eau sale. Une fois la vidange terminée, laissez toutes les pièces sécher complètement à l'air libre.

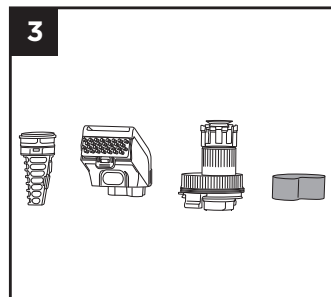

Vérifiez les autres pièces ainsi que les embouts et nettoyez-les si nécessaire, puis laissez-les sécher complètement. Consultez la section Nettoyage complet pour plus de détails.

REMARQUE :

N'immergez PAS le manche dans du liquide.

Laissez toutes les pièces sécher complètement à l'air libre avant de les réassembler.

NETTOYAGE DES EMBOUTS

EMBOUT POUR TACHES

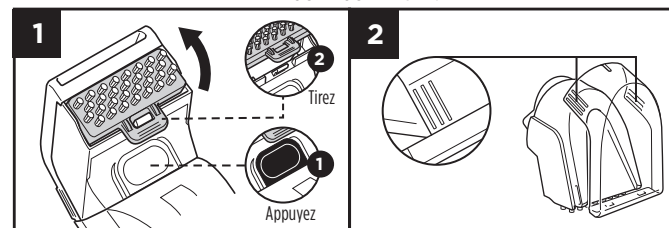

Appuyez sur le bouton de déverrouillage de l'embout pour le détacher du réservoir d'eau. Tirez sur la languette pour retirer les picots de l'embout.

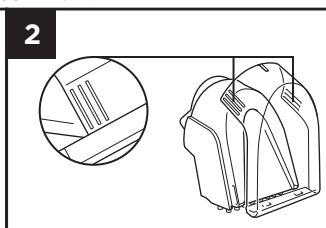

Appuyez sur les deux côtés de l'embout pour détacher le couvercle. Rincez les picots, l'embout et le couvercle avec de l'eau, puis laissez sécher à l'air libre.

SUCEUR PLAT

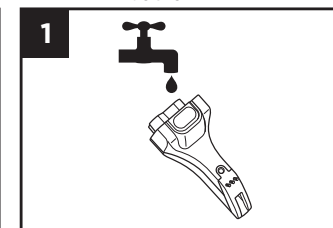

Rincez le suceur plat sous l'eau du robinet, puis laissez-le sécher à l'air libre.

NETTOYAGE DU RÉSERVOIR À EAUX GRISSES

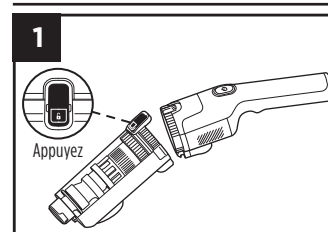

Appuyez sur le bouton de déverrouillage pour détacher le réservoir du manche.

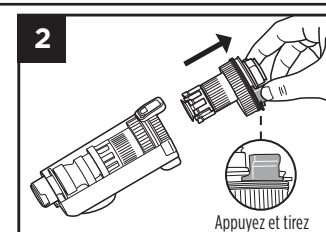

Pour retirer le moteur de l'intérieur du réservoir, appuyez sur les languettes des deux côtés du moteur, puis faites-le glisser hors du réservoir.

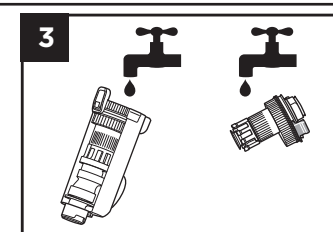

Lavez le réservoir à l'eau savonneuse et rincez légèrement la partie colorée du moteur sous le robinet avant de laisser sécher complètement à l'air libre.

NETTOYAGE DES FILTRES

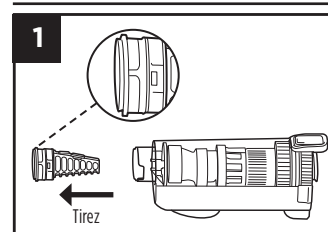

Une fois les embouts de nettoyage détachés, retirez le filtre à poils et cheveux de l'ouverture située à l'extrémité du réservoir d'eau. Saisissez les languettes des deux côtés du filtre pour l'enlever.

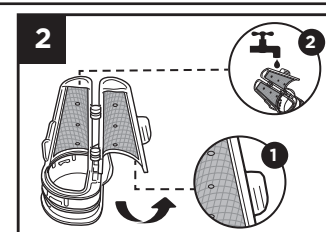

Ouvrez le filtre. Retirez les poils et cheveux ou les débris, puis rincez le filtre sous l'eau du robinet.

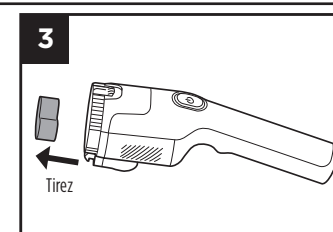

Retirez le filtre en mousse du manche. Rincez le filtre uniquement à l'eau. Enlevez l'excédent d'eau, puis laissez le filtre sécher complètement à l'air libre avant de le réinstaller.

N'immergez PAS le manche dans du liquide.

REMARQUE : Assurez-vous d'inspecter, de rincer et de sécher les filtres à l'air libre après chaque session de nettoyage. Assurez-vous de réinstaller les filtres avant utilisation.

Assurez-vous que le filtre à poils et cheveux est correctement fermé avant de le remettre en place. Si l'embout collecte des débris, rincez-le à l'eau et laissez-le sécher à l'air libre.

CYCLE AUTO-NETTOYANT

Conçu pour un entretien sans effort, le StainForce dispose d'une fonction auto-nettoyante qui permet de nettoyer rapidement l'appareil après avoir éliminé les petites saletés.

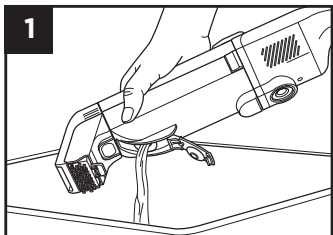

Videz le réservoir à eaux grises à l'aide du **clapet à versement rapide**.

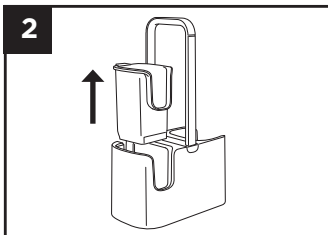

Appuyez doucement sur la languette située sur le côté du bac auto-nettoyant du panier. Tirez-le vers le haut et sortez-le du panier.

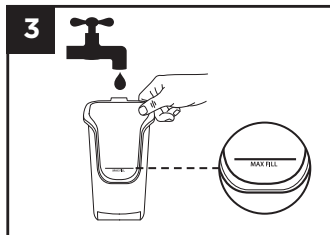

Remplissez le bac avec de l'eau claire jusqu'à la ligne **Max fill (Remplissage maximal)**, puis replacez-le dans le panier.

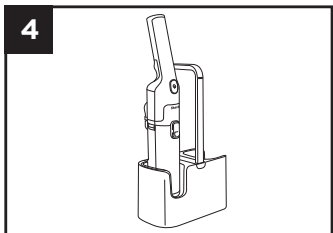

Une fois l'embout pour taches installé, **insérez** le StainForce dans le bac.

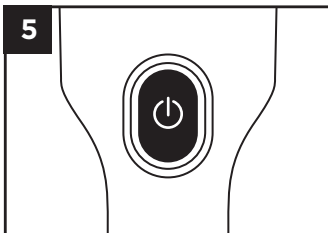

Allumez le StainForce pendant 30 secondes.

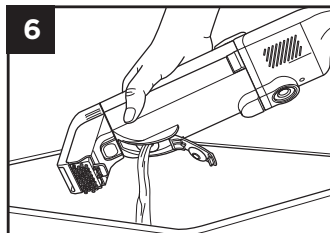

Éteignez l'appareil et retirez le StainForce du bac. Ouvrez le loquet du **clapet à versement rapide** et versez l'eau dans une canalisation. Réitérez le cycle si nécessaire.

REMARQUE : Si l'appareil a besoin d'un nettoyage supplémentaire, suivez les consignes de la section Nettoyage complet.

SOLUTION NETTOYANTE SHARK®



Utilisez **UNIQUEMENT** des solutions nettoyantes et des vaporisateurs de marque Shark. L'appareil StainForce n'est pas compatible avec d'autres solutions chimiques ou nettoyantes.

Le vaporisateur de solution est **réutilisable**.
Veuillez **NE PAS** le jeter.

REPLACEMENT DE LA SOLUTION NETTOYANTE

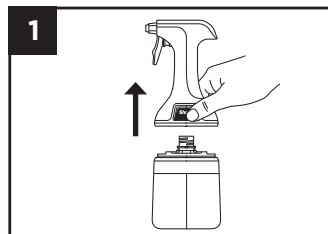

Pressez les deux boutons en même temps et soulevez pour détacher le vaporisateur de solution réutilisable du flacon de solution.

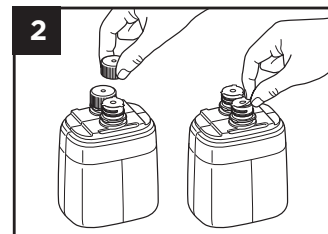

Retirez les deux bouchons du nouveau flacon de solution, puis enlevez les opercules en aluminium.

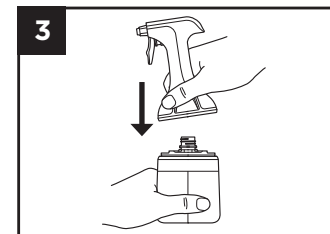

Appuyez sur le vaporisateur pour l'installer dans les ouvertures du flacon jusqu'à entendre un clic.

Remarque : il ne peut s'installer que dans un seul sens.

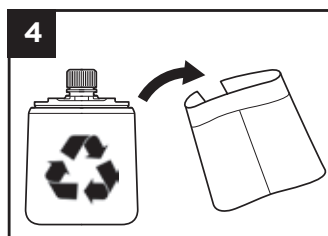

Retirez l'étiquette du flacon de solution vide avant de le recycler.

Besoin de recharge ?
Scannez le QR code pour commander des pièces de rechange ou rendez-vous sur sharkclean.eu

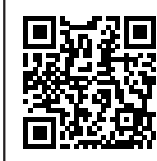

IMPORTANT : Avant de nettoyer une surface, vérifiez l'étiquette du fabricant. **NE nettoyez PAS** les tapis délicats (la laine, le coton, la soie, les tapis anciens ou les tapis en général) à moins qu'ils ne présentent une étiquette du fabricant. Si l'étiquette du fabricant indique S ou « Nettoyage à sec uniquement », **NE nettoyez PAS** cette surface. Si l'étiquette indique W ou WS, vous **POUVEZ** utiliser la solution nettoyante Shark sur cette surface.

CHARGEMENT DU STAINFORCE

Il est important de charger complètement le StainForce avant de l'utiliser pour la première fois, puis après chaque utilisation.

Lorsque la batterie est complètement chargée, le voyant LED du bouton d'alimentation reste illuminé en vert fixe pendant 5 secondes.

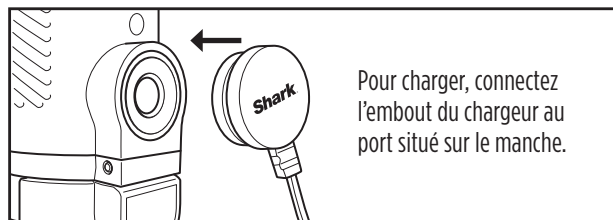

VOYANTS LUMINEUX

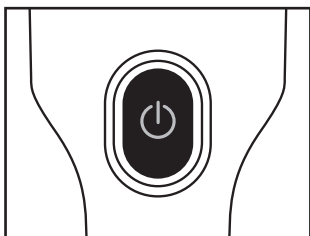

Avertissements d'erreur

Réservoir à eaux grises plein



Voyant blanc clignotant

Réservoir à eaux grises manquant



Voyants blanc/rouge clignotants

Mauvais chargeur



Voyants rouge/vert clignotants

INDICATEURS DE CHARGE

100 à 51 % de charge



Blanc fixe

50 à 26 % de charge



Orange fixe

25 à 1 % de charge



Rouge clignotant

Recharge nécessaire



Rouge fixe

Appareil en charge



Orange respirant

Recharge terminée



Vert fixe

CARACTÉRISTIQUES TECHNIQUES

Série HX100 : 14,4 V CC

CONSUMMATION EN VEILLE : 0,1 W

INFORMATIONS À CONSERVER

Numéro de modèle : _____

Date d'achat : _____

(Conserver le reçu)

Boutique d'achat : _____

RÉSOLUTION DES PROBLÈMES

PROBLÈME	SOLUTION
Aspiration faible ou inexistante	Inspectez et retirez les débris coincés dans les filtres du StainForce, les embouts de nettoyage et le réservoir. Assurez-vous que toutes les pièces sont bien connectées.
Impossible d'installer l'embout	Assurez-vous que le filtre à poils et cheveux est complètement fermé et inséré. Les embouts ne peuvent pas être placés sur l'appareil sans le filtre à poils et cheveux.
Impossible d'installer la tête du vaporisateur sur la recharge.	La tête du vaporisateur ne peut s'installer que dans un seul sens. Tournez-la et réessayez de la mettre en place.
Le moteur du séparateur d'eau ne tourne pas	Retirez le moteur du séparateur d'eau et éliminez les débris coincés. Rincez le moteur à l'eau claire et assurez-vous qu'il tourne librement. Réassemblez l'appareil et commencez le nettoyage.
L'appareil ne se charge pas	Assurez-vous que l'appareil est complètement chargé (veillez à utiliser le chargeur approprié). Essayez une autre prise. Essuyez le contact de charge de l'appareil à l'aide d'un chiffon pour éliminer les éventuels débris ou accumulations.
Du liquide fuit de l'appareil	Assurez-vous que le réservoir à eaux grises est correctement fixé au manche. Assurez-vous que le clapet à versement rapide est bien fermé. Retirez le filtre en mousse, puis laissez l'appareil sécher avant de le réassembler et de l'utiliser.
L'appareil émet des mauvaises odeurs.	Démontez l'appareil, puis effectuez un entretien avec de l'eau propre et savonneuse. Laissez les pièces sécher complètement à l'air libre avant de les réassembler.
Des débris sont présents dans le réservoir à eaux grises	Démontez le StainForce et effectuez un entretien complet. Remontez l'appareil en vous assurant que la porte du filtre à poils et cheveux est fermée et bien insérée.
Le voyant de réservoir à eaux grises plein clignote - Le réservoir est vide (le voyant LED clignote en blanc)	Retirez le moteur du séparateur d'eau et éliminez les débris coincés. Rincez le moteur à l'eau claire et assurez-vous qu'il tourne librement. Réassemblez l'appareil et commencez le nettoyage. Détachez et fixez à nouveau le réservoir à eaux grises.
Le voyant LED clignote en blanc Réservoir à eaux grises plein	Videz le réservoir à eaux grises par le clapet à versement rapide ou en retirant le moteur du séparateur d'eau puis en versant les eaux grises.
Le voyant LED clignote alternativement en blanc/rouge Réservoir à eaux grises manquant	Installez le réservoir à eaux grises sur le manche. Attendez 15 secondes après avoir vidé le réservoir à eaux grises avant de redémarrer l'appareil. Assurez-vous que le réservoir à eaux grises est complètement et correctement installé aux deux extrémités.
Le voyant LED clignote alternativement en rouge/orange Protection contre les décharges/charges	Retirez les obstructions du passage de l'air. Assurez-vous d'utiliser le bon chargeur.
Le voyant LED clignote alternativement en bleu/orange Protection contre la surchauffe	Laissez l'appareil refroidir à température ambiante pendant au moins 30 minutes avant de le mettre sous tension.
Le voyant LED clignote alternativement en orange/blanc Protection contre les surintensités du séparateur d'eau	Assurez-vous que le moteur du séparateur d'eau dans le réservoir à eaux grises tourne librement. Si le moteur est coincé, retirez-le, réinstallez-le, puis réessayez. Si le problème persiste, contactez le service d'assistance à la clientèle.
Le voyant LED clignote alternativement en vert/blanc Mauvais chargeur	Assurez-vous d'utiliser le chargeur Shark fourni.
Le voyant LED clignote en violet	Contactez le service clientèle.

LA GARANTIE SHARK

Lorsqu'un client achète un produit en France, il bénéficie des droits légaux relatifs à la qualité du produit (vos droits légaux : garantie légale de conformité de 2 ans à compter de la délivrance et garantie légale des vices cachés de 2 ans à compter de la découverte du vice). Le client peut faire valoir ces droits à l'encontre de son détaillant. Shark a une grande confiance dans la qualité de ses produits et fournit donc une garantie commerciale supplémentaire gratuite pouvant aller jusqu'à deux ans.

Ces conditions contractuelles se réfèrent uniquement à la garantie commerciale et ne portent aucune atteinte à vos droits légaux. Nos conditions de garantie commerciale sont les suivantes. Elles n'affectent en rien vos droits légaux ni les obligations de votre revendeur à votre égard.

Chaque batterie Shark est garantie pièces et main-d'œuvre. Vous trouverez une assistance en ligne sur sharkclean.fr

IMPORTANT

- La garantie commerciale couvre votre batterie pendant 2 ans à partir de la date d'achat
- Il est indispensable de conserver le justificatif d'achat.
- La garantie gratuite Shark n'est valable que dans le pays où le produit a été acheté.

Pour utiliser la garantie commerciale, vous devez présenter votre justificatif d'achat afin que nous puissions vérifier vos droits. L'impossibilité de présenter un justificatif d'achat valable peut annuler la garantie commerciale.

QUELLE EST LA DURÉE DE LA GARANTIE COMMERCIALE POUR LES BATTERIES SHARK NEUFS ?

Compte tenu de notre confiance dans notre design et notre contrôle qualité, votre nouvelle batteries Shark est garanti pour une durée totale de deux ans à partir de la date d'achat.

QU'EST-CE QUI EST COUVERT PAR LA GARANTIE COMMERCIALE SHARK ?

La réparation ou le remplacement de votre batterie Shark (à la discrétion de Shark), y compris les pièces et la main-d'œuvre. Cette garantie Shark s'ajoute à vos droits légaux en tant que consommateur.

QU'EST-CE QUI N'EST PAS COUVERT PAR LA GARANTIE COMMERCIALE SHARK ?

1. L'usure normale des pièces d'usure (comme les accessoires) n'est pas couverte par cette garantie. Les pièces de rechange peuvent être achetées sur le site sharkclean.fr
2. Dommages causés par une utilisation incorrecte ou abusive, une manipulation négligente, un manquement à l'entretien requis ou des dommages dus à une mauvaise manipulation pendant le transport.
3. Dommages causés par une maintenance non autorisée par Shark.
4. Utilisation de la batterie à des fins autres que celles d'un usage domestique normal.

OÙ PUIS-JE ACHETER DES PIÈCES DE RECHANGE ET DES ACCESSOIRES D'ORIGINE SHARK ?

Les pièces de rechange et les accessoires Shark sont développés par les mêmes ingénieurs qui ont conçu votre produit Shark. Vous trouverez une gamme complète de pièces de rechange et d'accessoires Shark pour tous les produits Shark sur le site sharkclean.fr

Veillez noter que la garantie commerciale ne couvre pas les dommages résultant de l'installation ou de l'utilisation de pièces détachées autres que les pièces détachées Shark.

GARANTIES LÉGALES

Cette garantie commerciale s'applique sans préjudice du droit du consommateur de bénéficier de la garantie légale de conformité, dans les conditions prévues aux articles L217-3 et suivants du code de la consommation et de celle relative aux vices cachés, dans les conditions prévues aux articles 1641 à 1648 et 2232 du code civil.

Le consommateur dispose d'un délai de deux ans à compter de la délivrance du bien pour obtenir la mise en œuvre de la garantie légale de conformité en cas d'apparition d'un défaut de conformité. Durant ce délai, le consommateur n'est tenu d'établir que l'existence du défaut de conformité et non la date d'apparition de celui-ci.

Lorsque le contrat de vente du bien prévoit la fourniture d'un contenu numérique ou d'un service numérique de manière continue pendant une durée supérieure à deux ans, la garantie légale est applicable à ce contenu numérique ou ce service numérique tout au long de la période de fourniture prévue. Durant ce délai, le consommateur n'est tenu d'établir que l'existence du défaut de conformité affectant le contenu numérique ou le service numérique et non la date d'apparition de celui-ci.

La garantie légale de conformité emporte obligation pour le professionnel, le cas échéant, de fournir toutes les mises à jour nécessaires au maintien de la conformité du bien.

La garantie légale de conformité donne au consommateur droit à la réparation ou au remplacement du bien dans un délai de trente jours suivant sa demande, sans frais et sans inconvénient majeur pour lui.

Si le bien est réparé dans le cadre de la garantie légale de conformité, le consommateur bénéficie d'une extension de six mois de la garantie initiale.

Si le consommateur demande la réparation du bien, mais que le vendeur impose le remplacement, la garantie légale de conformité est renouvelée pour une période de deux ans à compter de la date de remplacement du bien.

Le consommateur peut obtenir une réduction du prix d'achat en conservant le bien ou mettre fin au contrat en se faisant rembourser intégralement contre restitution du bien, si :

- 1° Le professionnel refuse de réparer ou de remplacer le bien ;
- 2° La réparation ou le remplacement du bien intervient après un délai de trente jours ;
- 3° La réparation ou le remplacement du bien occasionne un inconvénient majeur pour le consommateur, notamment lorsque le consommateur supporte définitivement les frais de reprise ou d'enlèvement du bien non conforme, ou s'il supporte les frais d'installation du bien réparé ou de remplacement ;
- 4° La non-conformité du bien persiste en dépit de la tentative de mise en conformité du vendeur restée infructueuse.

Le consommateur a également droit à une réduction du prix du bien ou à la résolution du contrat lorsque le défaut de conformité est si grave qu'il justifie que la réduction du prix ou la résolution du contrat soit immédiate. Le consommateur n'est alors pas tenu de demander la réparation ou le remplacement du bien au préalable.

Le consommateur n'a pas droit à la résolution de la vente si le défaut de conformité est mineur.

Toute période d'immobilisation du bien en vue de sa réparation ou de son remplacement suspend la garantie qui restait à courir jusqu'à la délivrance du bien remis en état.

Les droits mentionnés ci-dessus résultent de l'application des articles L. 217-1 à L. 217-32 du code de la consommation.

Le vendeur qui fait obstacle de mauvaise foi à la mise en œuvre de la garantie légale de conformité encourt une amende civile d'un montant maximal de 300 000 euros, qui peut être porté jusqu'à 10 % du chiffre d'affaires moyen annuel (article L. 241-5 du code de la consommation).

Le consommateur bénéficie également de la garantie légale des vices cachés en application des articles 1641 à 1649 du code civil, pendant une durée de deux ans à compter de la découverte du défaut. Cette garantie donne droit à une réduction de prix si le bien est conservé ou à un remboursement intégral contre restitution du bien. »

SharkShark Europe Ltd, 1st/2nd Floor Building 3150, Thorpe Park, Century Way, Leeds, LS15 8ZB, United Kingdom	Numéro gratuit du service client – +33 (0)801 84 16 27 Adresse e-mail – serviceclients.fr@sharkninja.com
--	---

RECYCLAGE DE LA BATTERIE LITHIUM-ION

Lorsque la batterie lithium-ion Shark doit être remplacée, jetez-la ou recyclez-la conformément aux directives et réglementations locales. Dans certaines régions, il est interdit de jeter les batteries lithium-ion dans la poubelle de déchets ménagers. Rapportez les batteries usagées dans un centre de recyclage agréé ou chez un revendeur pour qu'elles soient recyclées. Pour plus d'informations sur les endroits où déposer les batteries usagées, contactez votre centre de recyclage local.

Importanti istruzioni di sicurezza.....	73
Contenuto della confezione.....	74
Introduzione.....	75
Pulizia.....	76
Suggerimenti e accessori.....	77
Svuotamento del serbatoio dell'acqua sporca.....	78
Pulizia completa.....	79
Ciclo di autolavaggio.....	80
Soluzione detergente Shark.....	81
Ricarica di Stainforce.....	82
Risoluzione dei problemi.....	83
Garanzia limitata di tre (3) anni.....	84
Garanzia limitata di due (2) anni sulla batteria.....	85

IMPORTANTI ISTRUZIONI DI SICUREZZA SOLO PER USO DOMESTICO

LEGGERE ATTENTAMENTE PRIMA DELL'USO E CONSERVARE QUESTE ISTRUZIONI.
SOLO PER USO DOMESTICO. LEGGERE LE ISTRUZIONI PRIMA DI USARE IL PULITORE.

⚠ AVVERTENZA PER RIDURRE IL RISCHIO DI INCENDIO, ELETTRUCUZIONE, LESIONI O DANNI MATERIALI:

Questo apparecchio non è destinato all'utilizzo da parte di persone (bambini compresi) con capacità fisiche, sensoriali o mentali ridotte, o prive di esperienza e conoscenze, a meno che una persona responsabile della loro sicurezza non ne supervisioni l'operato o non abbia fornito loro adeguate istruzioni sull'uso dell'apparecchio. È necessaria la supervisione di un adulto per garantire che i bambini non giochino con l'apparecchio.

Istruzioni generali per la sicurezza e l'uso

- NON** inserire alcun oggetto nelle aperture. Non utilizzare l'apparecchio in caso di aperture ostruite; tenere le aperture prive di polvere, pelucchi, capelli e qualsiasi cosa che possa ridurre il flusso d'aria.
- Per ridurre il rischio di incendio o di elettrocuzione dovuti a danni a componenti interni, inserire SOLO soluzioni Shark destinate all'uso con questo apparecchio.
- Le zone circostanti a quella di pulizia potrebbero bagnarsi. Fare attenzione a non scivolare o cadere.
- NON** riempire lo spruzzatore della soluzione con prodotti chimici diversi. Utilizzare SOLO la soluzione Shark.
- NON** utilizzare se una superficie esterna dell'apparecchio è bagnata. In tal caso, asciugare con un panno prima dell'uso.
- Prima di ogni utilizzo, controllare tutte le parti dell'apparecchio per individuare eventuali danni o segni di usura. Se sono presenti danni o segni di usura, interrompere immediatamente l'uso dell'apparecchio. **NON** utilizzare se una parte è danneggiata o se il pulitore non funziona come dovrebbe, è caduto, è stato lasciato all'aperto o è immerso in acqua.
- NON** immergere o spruzzare acqua sul corpo del pulitore. Pulire la superficie con un panno asciutto.
- NON** utilizzare senza aver inserito prima il serbatoio dell'acqua, gli accessori o i filtri.
- Utilizzare solo parti di ricambio Shark identiche. Utilizzare solo filtri e accessori a marchio Shark.
- NON** posizionare l'apparecchio su superfici irregolari.
- NON** utilizzare nei seguenti ambienti:
 - Aree con scarsa illuminazione
 - Aree esterne
 - Spazi chiusi e che possono contenere fumi o vapori esplosivi o tossici (liquidi per accendini, benzina, cherosene, vernici, diluenti, sostanze antitarne o polveri infiammabili)
- Tenere capelli, indumenti larghi, dita e qualsiasi altra parte del corpo lontano dalle aperture e dalle parti in movimento.
- NON** riporre l'unità in luoghi molto freddi per evitare danni alle parti interne.
- PRIMO SOCCORSO** – Tenere fuori dalla portata dei bambini. Provoca grave irritazione cutanea e oculare. In caso di contatto con gli occhi, sciacquare abbondantemente con acqua per alcuni minuti. Se si riesce, rimuovere eventuali lenti a contatto (laddove presenti). Continuare a sciacquare. In caso di contatto con la pelle, lavare con acqua e sapone. Se l'irritazione cutanea e oculare persiste, consultare un medico.
- Si prega di riciclare il contenitore. Smaltire il contenuto/contenitore presso centri autorizzati allo smaltimento dei rifiuti in conformità ai requisiti delle autorità locali competenti. **NON** disperdere il contenuto concentrato in scarichi o corsi d'acqua.
- Questo prodotto è destinato esclusivamente all'uso su tappeti e tappezzerie. Non utilizzare su superfici dure come legno, laminato, piastrelle, metallo e componenti elettronici.
- La soluzione detergente Shark contiene perossido di idrogeno, che può danneggiare alcuni materiali come legno non sigillato, piastrelle, metallo e componenti elettronici. Prestare attenzione quando si spruzzano prodotti chimici o durante la conservazione di tali prodotti. Spruzzare solo su tappezzeria o moquette/tappeti come previsto.
- Prima di pulire, eseguire sempre un test spruzzando la soluzione su un'area discreta o nascosta della superficie.

Istruzioni di sicurezza elettrica

- NON** modificare la spina in dotazione con l'apparecchio. Se la spina non entra completamente nella presa, girarla. Se anche in questo modo l'inserimento non è completo, contattare un elettricista qualificato.
- NON** forzare la spina nella presa o cercare di modificarla.
- NON** tirare il cavo, intrappolarlo sotto una porta o tirarlo attorno agli spigoli. Per staccare la spina, afferrare la spina e non il cavo. Tenere il cavo lontano da superfici riscaldate.
- Per ridurre il rischio di elettrocuzione e di funzionamento accidentale, spegnere e scollegare il pulitore prima di qualsiasi intervento di regolazione, pulizia, manutenzione o risoluzione dei problemi.
- NON** maneggiare la spina o il pulitore con le mani bagnate.
- Se si collega l'unità a una prolunga, assicurarsi che il cavo non sia più lungo di 15 metri per evitare danni all'unità.
- Utilizzare solo il caricabatterie Shark GANGQI GQ20A-180050-AG and YINLI YLXA-E180050. L'utilizzo di un caricabatterie non corretto può non caricare l'apparecchio e/o creare situazioni pericolose.
- La batteria è la fonte di corrente dell'elettrodomestico. **NON** trasportare l'apparecchio con il dito sul pulsante di accensione. **NON** caricare il pulitore quando è acceso.

Sicurezza della batteria

- Per assicurare una lunga durata della batteria, non tenerla a temperature inferiori a 3 °C o superiori a 40 °C.
 - Un uso improprio della batteria può causare la fuoriuscita del liquido interno. In tal caso, evitare ogni contatto con il liquido fuoriuscito, poiché può causare irritazione o ustioni. In caso di contatto, risciacquare con acqua. In caso di contatto con gli occhi consultare un medico.
 - La batteria non è riparabile. Per qualsiasi domanda o dubbio, rivolgersi al Servizio clienti.
 - NON** esporre il pulitore al fuoco o a temperature superiori a 130 °C in quanto potrebbe esplodere.
 - Questo apparecchio contiene batterie non sostituibili.
- ### Sicurezza dei materiali e delle sostanze chimiche
- NON** spruzzare la soluzione sulla pelle o sugli occhi.
 - NON** utilizzare per aspirare:
 - Oggetti di grandi dimensioni
 - Oggetti duri o appuntiti (vetro, chiodi, viti o monete)
 - Grandi quantità di polvere (ad es. polvere di gesso)
 - Oggetti fumanti o che bruciano (carboni ardenti, mozziconi di sigaretta o fiammiferi)
 - Materiali infiammabili o combustibili (liquido per accendini, benzina o cherosene)
 - Soluzioni tossiche (candeggina, ammoniaca o liquido disingorgante)

Sicurezza dei bambini

- NON** consentire l'utilizzo come giocattolo. Tenere lontano dalla portata dei bambini. Prestare estrema attenzione quando lo si utilizza in prossimità di bambini.
- Questo apparecchio può essere utilizzato da persone con ridotte capacità fisiche, sensoriali o mentali, o con scarsa esperienza o conoscenza, a condizione che lo adoperino sotto supervisione o che abbiano ricevuto istruzioni sull'uso dell'apparecchio in modo sicuro e che comprendano i pericoli connessi. La manutenzione e la pulizia non devono essere effettuate dai bambini.

CONSERVARE QUESTE ISTRUZIONI

Questo contrassegno indica che il prodotto non deve essere smaltito con altri rifiuti domestici nell'UE. Per evitare eventuali danni all'ambiente o alla salute dell'uomo causati dallo smaltimento incontrollato dei rifiuti, riciclare il prodotto in maniera responsabile allo scopo di favorire il riutilizzo sostenibile dei materiali.

Per lo smaltimento dell'apparecchio dopo l'utilizzo, occorre avvalersi dei sistemi di restituzione e raccolta o contattare il rivenditore presso cui il prodotto è stato acquistato. Il rivenditore può ritirare questo prodotto e garantire un riciclo sicuro per l'ambiente.



CONTENUTO DELLA CONFEZIONE

- | | | |
|---|--|--|
| A Manico | E Motore del separatore d'acqua | J Bocchetta per fessure |
| B Pulsante di accensione | F Filtro per peli/capelli | K Caricabatterie |
| C Pulsante di rilascio del serbatoio dell'acqua sporca | G Contatto di ricarica | L Spruzzatore per la soluzione riutilizzabile |
| D Serbatoio dell'acqua sporca | H Sportello a versamento rapido | M Cartuccia di ricarica Shark |
| | I Accessorio per le macchie | N Carrello di stoccaggio |

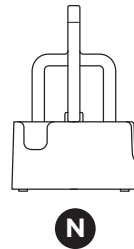
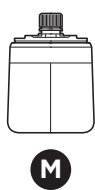
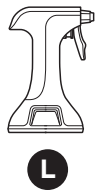
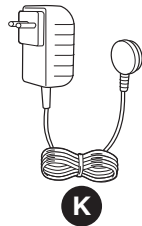
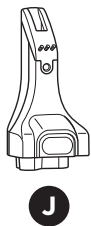
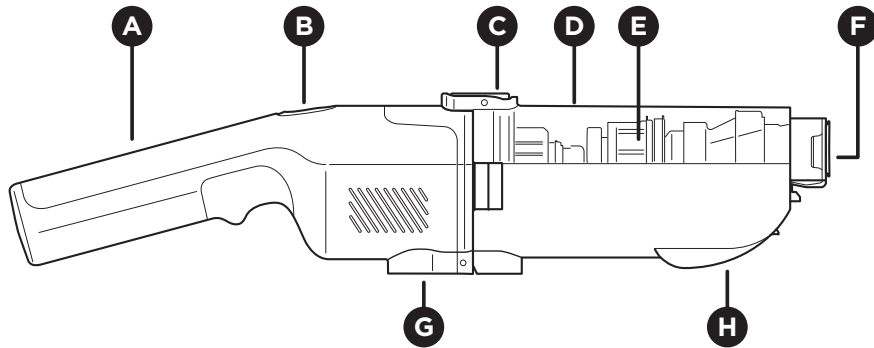

INTRODUZIONE

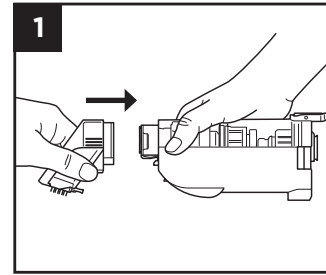

Allineare l'accessorio per le macchie all'estremità del serbatoio dell'acqua sporca. Inserire l'accessorio nel serbatoio finché non scatta in posizione.

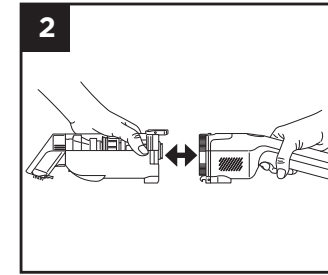

Allineare il manico all'altra estremità del serbatoio, quindi inserirlo fino a quando non scatta saldamente in posizione.

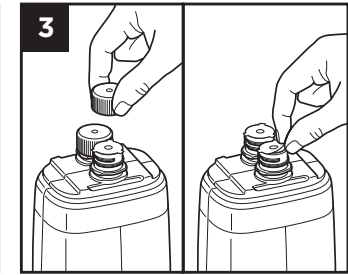

Rimuovere entrambi i tappi della cartuccia di ricarica, quindi staccare le guarnizioni in alluminio.

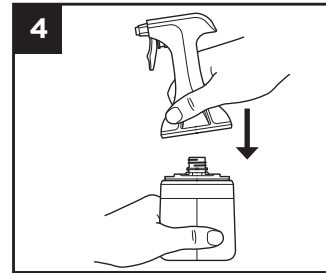

Premere lo spruzzatore sopra le aperture sulla parte superiore del flacone. Assicurarsi che scatti saldamente in posizione.

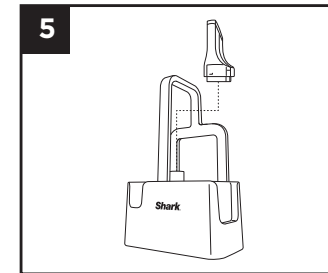

Posizionare la bocchetta per fessure sul supporto porta-accessori all'interno del carrello.

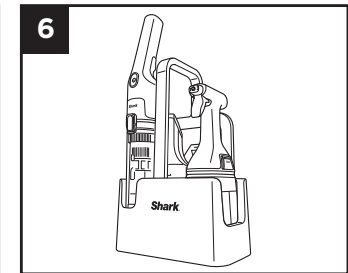

Collocare l'unità e il flacone spray nel carrello.
Nota - StainForce può essere riposto nel carrello con l'accessorio per le macchie inserito.

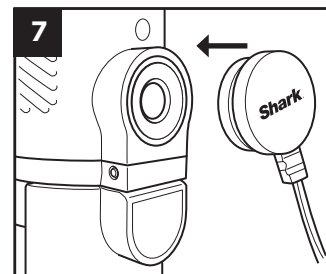

Caricare completamente l'unità prima dell'uso.
Per iniziare la ricarica, collegare il caricabatterie alla porta sul manico.
La ricarica completa può richiedere fino a 4 ore.

NOTA - Non tutti gli accessori sono in dotazione per tutte le unità. Gli accessori possono variare a seconda del modello. Per ulteriori accessori disponibili, visitare il sito sharkclean.eu

NOTA - Ricaricare completamente la batteria dopo ogni utilizzo per ottenere risultati migliori e la massima autonomia durante il ciclo di pulizia successivo.

PULIZIA

Preparazione all'uso:

1. Prima del primo utilizzo, assicurarsi di caricare completamente l'unità. Per istruzioni, vedere la sezione Ricarica di StainForce.
2. StainForce è progettato solo per la pulizia di tappeti e tappezzerie. Non utilizzare su superfici dure.
3. Prima di spruzzare su una macchia asciutta, passare un aspirapolvere tradizionale per rimuovere lo sporco superficiale.
4. Seguire sempre le istruzioni riportate di seguito per rimuovere le macchie bagnate e asciutte.

NOTA: • Quando il serbatoio dell'acqua sporca è pieno, l'unità si spegne automaticamente e il LED lampeggia in bianco.
• Per utilizzare questo prodotto non è necessaria acqua pulita.

PASSAGGIO 1 - ESEGUI IL PRE-TRATTAMENTO

PER MACCHIE ASCIUTTE

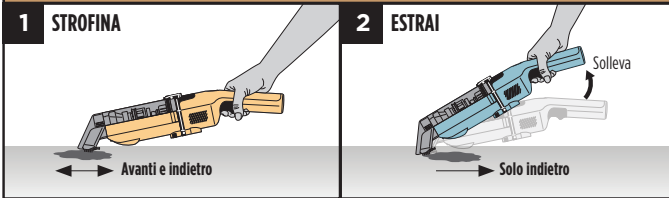

1. **Prima strofina** - Scomporre le particelle prima di applicare qualsiasi liquido. Assicurarsi che le setole siano completamente a contatto con la macchia.
2. **Estrai** - Accendere. Sollevare il manico e trascinarlo per rimuovere lo sporco asciutto, impedendogli di incrostarsi.
3. Una volta estratta la parte solida, procedere al **passaggio 2 - Pulisci**.

PER MACCHIE BAGNATE



1. **Prima estrai** - Aspirare il liquido fuoriuscito per evitare di diffondere la macchia.
2. Una volta estratta la parte liquida, procedere al **passaggio 2 - Pulisci**.

PASSAGGIO 2 - PULISCI



1. **Saturare la macchia** con la soluzione detergente. Tenere il flacone direttamente sopra la macchia (5 cm) per una copertura ottimale.
2. Lasciare riposare per qualche minuto e **spruzzare di nuovo** per formare **almeno due strati di soluzione** prima di procedere.

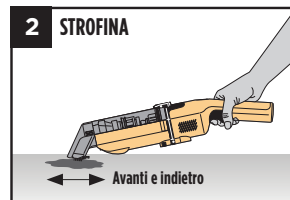

1. **Posizionare le setole in piano** sulla superficie.
2. **Strofinare con decisione** la macchia **avanti e indietro**.

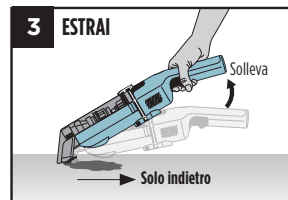

1. Accensione. **Sollevare il manico**, inclinando l'unità verso l'alto.
2. **Premere con decisione per attivare l'aspirazione**.
3. **Trascinare all'indietro** sopra la macchia **per rimuoverla**.

PASSAGGIO 3 - RIPETI (SE NECESSARIO)

Se la macchia non è stata completamente rimossa, ripetere il **passaggio 2**.

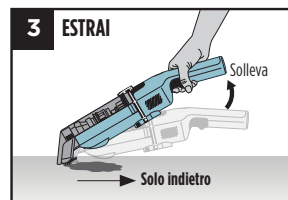
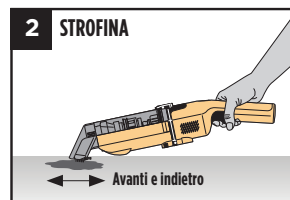
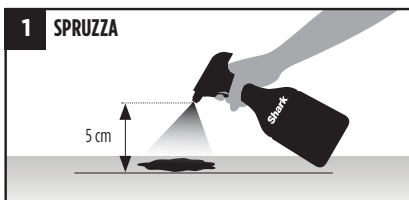

SUGGERIMENTI E ACCESSORI

Suggerimenti per la pulizia:

1. Per pulire le macchie d'inchiostro, strofinare con attenzione per evitare che si diffondano. Rimuovere la macchia immediatamente dopo la spruzzatura.
2. Per le macchie più vecchie e ostinate, lasciare riposare la soluzione spray per 5 minuti prima di procedere.
3. Se una macchia difficile non è stata rimossa, attendere 24 ore e ripetere il processo di pulizia. In caso di macchie molto vecchie o difficili, potrebbe essere necessario ripetere l'operazione più volte per rimuoverle completamente.

Scansiona il codice QR per visualizzare i **VIDEO TUTORIAL**.



GUIDA AGLI ACCESSORI

	Accessorio per le macchie	Bocchetta per fessure
Macchie ostinate	✓	✓
Macchie delicate	✓ (con alette cattura-peli)	
Macchie in angoli stretti		✓
Raccolta di peli	✓ (con alette cattura-peli)	
Macchie asciutte	✓	✓
Macchie bagnate	✓	✓
Ciclo di autolavaggio	✓	
Stoccaggio	Sempre sull'unità	Solo porta-accessori

Gli accessori inclusi possono variare a seconda del modello.

SETOLE REVERSIBILI

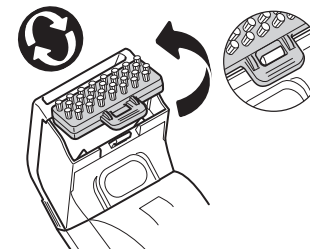

Per macchie difficili

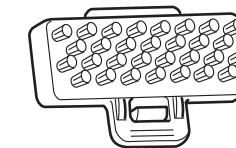

Setole

Per capelli, macchie leggere e superfici delicate.

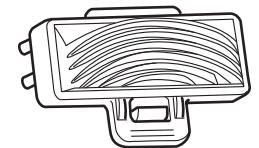

Alette cattura-peli

CONSIGLI:

- Utilizzare le setole per una pulizia profonda e per smuovere le macchie.
- Utilizzare le alette cattura-peli su superfici delicate o in pelo per evitare grovigli.
- Per la rimozione dei peli, eseguire brevi movimenti all'indietro per evitare intasamenti.

IMPORTANTE

1. Svuotare e pulire sempre l'unità dopo ogni utilizzo. **NON** riporre l'unità con l'acqua sporca nel serbatoio, in quanto ciò causa la formazione di cattivi odori e muffa.
2. Dopo la manutenzione, assicurarsi che ogni componente sia installato correttamente, altrimenti l'unità potrebbe non funzionare correttamente.
3. Ricaricare sempre l'unità dopo ogni utilizzo.

Utilizzo dello sportello a versamento rapido

Progettato per consentire una pulizia continua con un'interruzione minima, lo sportello a versamento rapido consente di svuotare rapidamente e facilmente il serbatoio dell'acqua sporca ed è perfetto per la pulizia di grandi sversamenti e macchie.

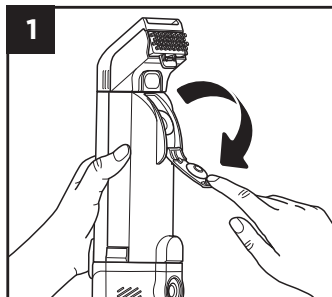

Allineare l'unità con lo sportello a versamento rapido rivolto verso l'alto. Tirare verso il basso lo sportello per aprirlo.

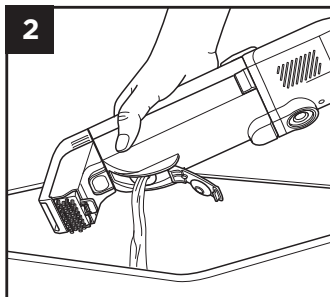

Portare l'unità sopra un lavandino o uno scarico e fare fuoriuscire l'acqua sporca attraverso lo sportello.

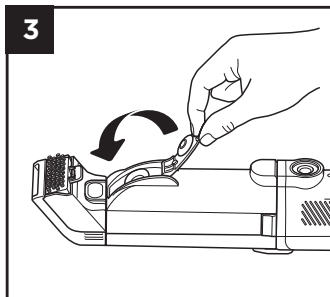

Quando l'acqua sporca sarà stata completamente scaricata, chiudere lo sportello premendo con decisione fino a udire uno scatto.

Pulizia rapida

Dopo una sessione di pulizia superficiale, è possibile eseguire una pulizia rapida di StainForce piuttosto che una pulizia completa. **Nota** - (Dopo 3 pulizie rapide consecutive, sarà necessario effettuare una pulizia completa.) Vedere la sezione Pulizia completa.

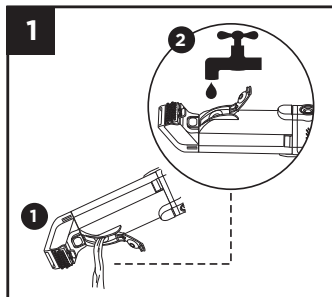

Svuotare il serbatoio dell'acqua sporca in un lavandino o in uno scarico, utilizzando lo sportello a versamento rapido. Riempire il serbatoio con 100 ml di acqua, aggiungendola attraverso lo sportello a versamento rapido. Chiudere il fermo sullo sportello a versamento rapido.

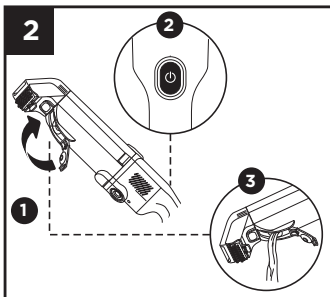

Per attivare un ciclo di pulizia rapida, premere il pulsante di accensione e lasciare l'unità in funzione per circa 30 secondi. Spegnere l'alimentazione, riaprire lo sportello e svuotare l'acqua sporca attraverso lo sportello a versamento rapido. Una volta svuotata completamente l'unità, lasciare asciugare completamente tutte le parti all'aria.

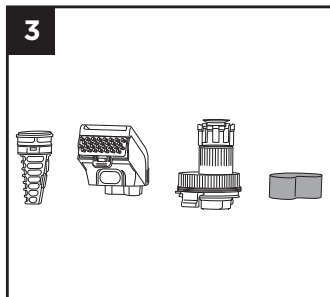

Controllare le altre parti e gli accessori e pulirli se necessario, lasciandoli asciugare completamente. Per i dettagli, vedere la sezione Pulizia completa.

NOTA - **NON immergere** il manico in liquidi. Attendere che tutte le parti si asciughino completamente all'aria prima di rimontarle.

PULIZIA DEGLI ACCESSORI

ACCESSORIO PER LE MACCHIE

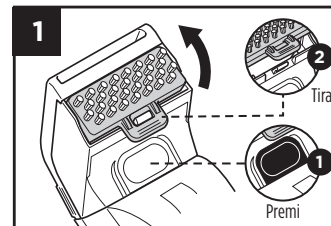

1 Premere il pulsante di rilascio sull'accessorio per staccarlo dal serbatoio dell'acqua. Tirare la linguetta per rimuovere le setole dall'accessorio.

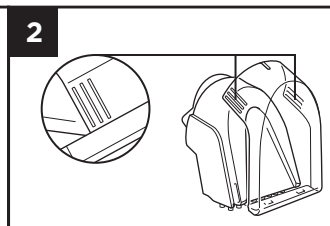

2 Premere entrambi i lati dell'accessorio per staccare la copertura trasparente. Sciacquare le setole, l'accessorio e la copertura trasparente con acqua, quindi lasciarli asciugare all'aria.

BOCCHETTA PER FESSURE

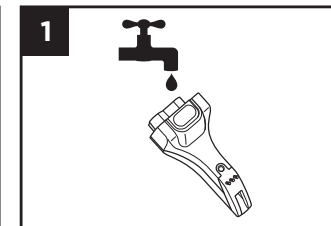

1 Sciacquare la bocchetta per fessure con acqua corrente, quindi lasciarla asciugare all'aria.

PULIZIA DEL SERBATOIO DELL'ACQUA SPORCA

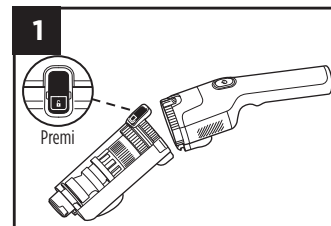

1 Premere il pulsante di rilascio per staccare il serbatoio dal manico.

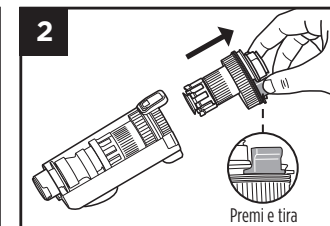

2 Per rimuovere il motore dall'interno del serbatoio, premere le linguette su entrambi i lati del motore, quindi farlo scorrere fuori dal serbatoio.

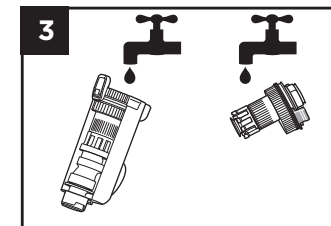

3 Lavare il serbatoio con acqua e sapone, e sciacquare leggermente la sezione colorata del motore sotto un rubinetto, quindi lasciare asciugare completamente all'aria.

PULIZIA DEI FILTRI

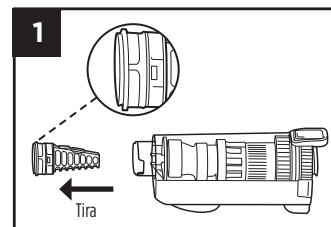

1 Con gli accessori per la pulizia staccati, rimuovere il filtro per peli/capelli dall'apertura all'estremità del serbatoio dell'acqua. Afferrare le linguette su entrambi i lati del filtro ed estrarlo.

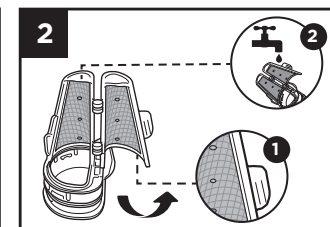

2 Aprire il filtro. Rimuovere eventuali peli o sporco e sciacquare il filtro con acqua corrente.

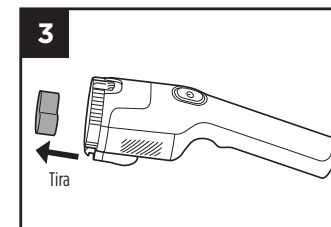

3 Estrarre il filtro in schiuma dal manico. Sciacquare il filtro solo con acqua. Strizzare il filtro per rimuovere l'acqua in eccesso, quindi lasciarlo asciugare completamente all'aria prima di reinstallarlo.

NON immergere il manico in liquidi.

NOTA - Assicurarsi di ispezionare, sciacquare e lasciare asciugare all'aria i filtri dopo ogni sessione di pulizia. Assicurarsi di reinstallare i filtri prima dell'uso. Assicurarsi che il filtro per peli/capelli sia chiuso correttamente prima di reinserirlo in posizione. Se l'accessorio raccoglie lo sporco, sciacquarlo con acqua e lasciarlo asciugare all'aria.

CICLO DI AUTOLAVAGGIO

Progettata per una manutenzione semplice, la funzione di autolavaggio aiuta a pulire rapidamente StainForce dopo la rimozione di macchie e sporco.

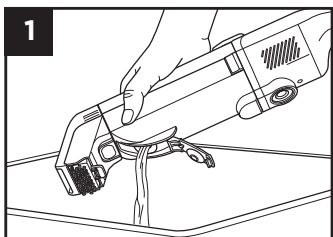

1 Svuotare il serbatoio dell'acqua sporca, utilizzando lo sportello a **versamento rapido**.

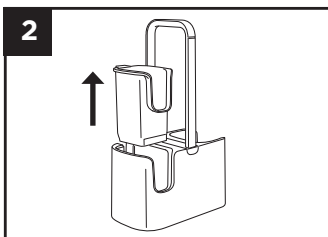

2 Premere delicatamente la linguetta laterale del contenitore di autolavaggio sul carrello. Tirare verso l'alto ed estrarlo dal carrello.

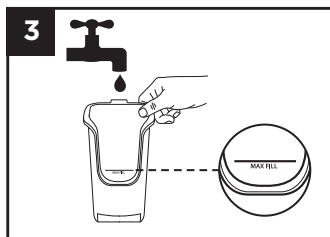

3 Riempire il contenitore con acqua pulita fino alla linea **di riempimento massimo**, quindi riposizionare il contenitore nel carrello.

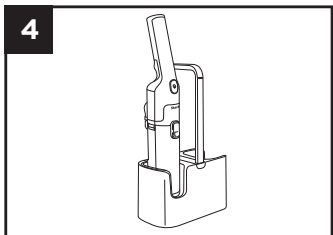

4 Dopo aver collegato l'accessorio per le macchie, **inserire** StainForce nel contenitore.

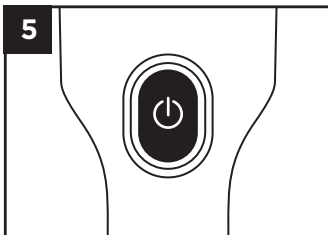

5 Accendere StainForce per 30 secondi.

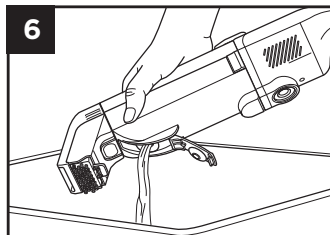

6 Spegnerne l'alimentazione e rimuovere StainForce dal contenitore. Aprire il fermo dello sportello a **versamento rapido** e versare l'acqua in uno scarico. Se necessario, ripetere il ciclo.

NOTA – Se l'unità necessita di ulteriore pulizia, seguire le istruzioni riportate nella sezione Pulizia completa.

SOLUZIONE DI PULIZIA SHARK®



Utilizzare **SOLO** soluzioni detergenti e spruzzatori a marchio Shark. L'unità StainForce non è compatibile con altre soluzioni chimiche o detergenti.

Lo spruzzatore della soluzione è **riutilizzabile**. **NON** gettarlo.

SOSTITUZIONE DELLA SOLUZIONE DETERGENTE

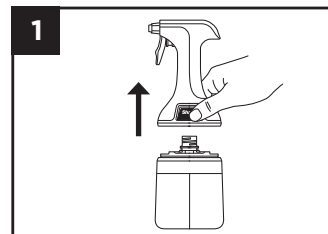

1 Premere entrambi i pulsanti contemporaneamente e sollevare per staccare lo spruzzatore riutilizzabile dal flacone della soluzione.

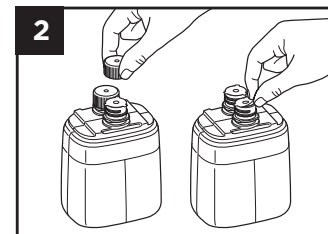

2 Rimuovere entrambi i tappi dal nuovo flacone della soluzione, quindi staccare le guarnizioni in alluminio.

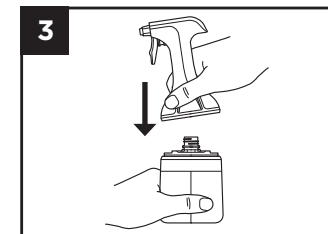

3 Premere lo spruzzatore sulle aperture del flacone fino a quando non scatta saldamente in posizione.

Nota – Si inserisce solo in un verso.

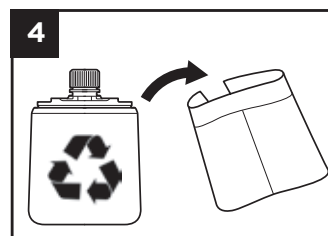

4 Rimuovere l'etichetta dal flacone di soluzione vuoto e riciclare il flacone.

Non ne hai abbastanza?
Scansiona il codice QR per ordinare i ricambi o visita sharkclean.eu



IMPORTANTE – Prima di pulire una superficie, controllare l'etichetta del produttore. **NON** pulire i tappeti delicati (tra cui lana, cotone, seta, antiquariato o moquette) a meno che non abbiano un'etichetta del produttore. Se l'etichetta del produttore indica S o "Lavaggio solo a secco", **NON** pulire la superficie. Se l'etichetta riporta W o WS, è **POSSIBILE** utilizzare la soluzione detergente Shark sulla superficie.

RICARICA DI STAINFORCE

È importante caricare completamente StainForce prima di utilizzarlo per la prima volta e dopo ogni utilizzo.

Quando la batteria è completamente carica, il LED del pulsante di accensione diventa verde fisso per 5 secondi.

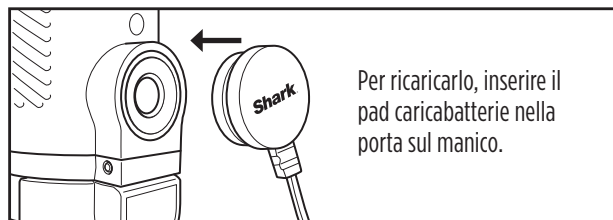

SPIE LUMINOSE

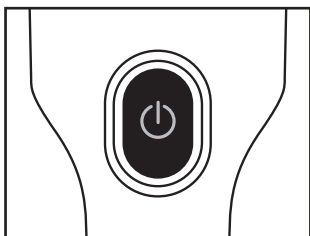

Avvertenze di errore

Serbatoio dell'acqua sporca pieno



Bianco lampeggiante

Serbatoio dell'acqua sporca mancante



Bianco/Rosso lampeggiante

Caricabatterie errato



Rosso/verde lampeggiante

INDICATORI DI CARICA

51-100% di carica



Bianco fisso

26-50% di carica



Arancione fisso

1-25% di carica



Rosso lampeggiante

Ricarica necessaria



Rosso fisso

Unità in carica



Arancione intermittente

Carica completa



Verde fisso

RISOLUZIONE DEI PROBLEMI

PROBLEMA	SOLUZIONE
Capacità di aspirazione bassa o nulla	Ispezionare e rimuovere l'eventuale sporco intrappolato nei filtri, negli accessori di pulizia e nel serbatoio di StainForce. Assicurarsi che tutte le parti siano inserite saldamente.
Impossibile installare l'accessorio	Assicurarsi che il filtro per capelli sia completamente chiuso e inserito. Gli accessori non possono essere posizionati sull'unità senza il filtro per peli/capelli.
Non è possibile installare la testina di spruzzatura sul ricambio	La testina di spruzzatura si inserisce in una sola direzione, girarla e provare a farla scattare di nuovo in posizione.
Il motore del separatore d'acqua non gira	Rimuovere il motore del separatore d'acqua, rimuovere l'eventuale sporcizia incastrata. Sciacquare il motore con acqua pulita e assicurarsi che giri liberamente. Rimontare l'unità e iniziare la pulizia.
L'unità non si carica	Accertarsi che l'unità sia completamente carica (assicurarsi di utilizzare il caricabatterie corretto). Provare una presa diversa. Pulire il contatto di ricarica dell'unità con un panno per rimuovere eventuale sporco o accumuli.
Perdita di liquido dall'unità	Assicurarsi che il serbatoio dell'acqua sporca sia inserito correttamente nell'impugnatura. Assicurarsi che lo sportello a versamento rapido sia saldamente chiuso. Rimuovere il filtro in schiuma e lasciare asciugare l'unità prima di rimontarla e utilizzarla.
L'unità emette aria con un cattivo odore	Smontare l'unità ed eseguire la manutenzione con acqua pulita e sapone. Lasciare asciugare completamente all'aria tutte le parti prima di rimontarle.
Sporcizia presente nel serbatoio dell'acqua sporca	Smontare StainForce ed eseguire la manutenzione completa. Rimontare l'unità, assicurandosi che lo sportello del filtro per peli/capelli sia chiuso e inserito saldamente.
Spia del serbatoio dell'acqua sporca pieno lampeggiante - Il serbatoio è vuoto. (LED bianco lampeggiante)	Rimuovere il motore del separatore d'acqua, rimuovere l'eventuale sporcizia incastrata. Sciacquare il motore con acqua pulita e assicurarsi che giri liberamente. Rimontare l'unità e iniziare la pulizia. Rimuovere e reinserire il serbatoio dell'acqua sporca.
LED bianco lampeggiante Serbatoio dell'acqua sporca pieno	Svuotare il serbatoio dell'acqua sporca mediante il versamento rapido, rimuovendo il motore del separatore d'acqua e versando l'acqua sporca.
LED bianco/rosso alternato Serbatoio dell'acqua sporca mancante	Installare il serbatoio dell'acqua sporca sul manico. Dopo aver svuotato il serbatoio dell'acqua sporca, attendere 15 secondi prima di riavviare l'unità. Assicurarsi che il serbatoio dell'acqua sporca sia completamente installato su entrambe le estremità e che sia bloccato saldamente in posizione.
LED rosso/arancione alternato Protezione da scarica/carica	Rimuovere eventuali ostruzioni dal passaggio dell'aria. Assicurarsi di utilizzare il caricabatterie corretto.
LED blu/arancione alternato Protezione da surriscaldamento	Lasciare raffreddare l'unità a temperatura ambiente per almeno 30 minuti prima di accenderla.
LED arancione/bianco lampeggiante Protezione da sovracorrente del separatore d'acqua	Assicurarsi che il motore del separatore d'acqua nel serbatoio dell'acqua sporca giri liberamente. Se il motore è bloccato, rimuoverlo, reinstallarlo e riprovare. Se il problema persiste, contattare il Servizio clienti.
LED verde/bianco lampeggiante Caricabatterie errato	Assicurarsi di utilizzare il caricabatterie Shark in dotazione.
LED viola lampeggiante	Contattare il Servizio clienti.

SPECIFICHE TECNICHE

Serie HX100: 14,4 V CC

Consumo di energia in standby: 0,1 W

ANNOTARE QUESTI DATI

Numero del modello: _____

Data di acquisto: _____

(conservare lo scontrino fiscale)

Negozi in cui è stato acquistato il prodotto: _____

Quando un consumatore acquista un prodotto in Italia, beneficia di una serie di diritti legali relativi alla qualità del prodotto (i diritti di legge del cliente). Il cliente può far valere questi diritti nei confronti del proprio rivenditore. Tuttavia, Shark ripone una tale fiducia nella qualità dei propri prodotti da offrire al cliente una garanzia del produttore supplementare della durata di tre anni. Questi termini e condizioni riguardano esclusivamente la garanzia del produttore, lasciando inalterati i diritti di legge del cliente.

Le condizioni che seguono descrivono i prerequisiti e il campo di applicazione della nostra garanzia. Non alterano in alcun modo i diritti di legge o gli obblighi di legge del rivenditore né il contratto del cliente con lo stesso.

La batteria agli ioni di litio non è coperta dalla garanzia di 3 anni (si prega di fare riferimento più avanti per la garanzia della batteria).

GARANZIE SHARK

Ogni prodotto Shark è provvisto di una garanzia gratuita relativa a ricambi e manodopera. La nostra linea diretta di assistenza clienti (800 035 863) è attiva dalle ore 09:00 alle ore 18:00, dal lunedì al venerdì. La telefonata è gratuita e il cliente verrà messo direttamente in contatto con un rappresentante di Shark. È anche possibile ricevere assistenza online visitando il sito sharkclean.it

COME DEVO FARE PER REGISTRARE LA MIA GARANZIA ESTESA SHARK?

È possibile registrare la propria garanzia online entro 28 giorni dall'acquisto. Per farti risparmiare tempo, ricorda di tenere a portata di mano le seguenti informazioni relativi prodotto:

- Data di acquisto prodotto (scontrino fiscale o bolla di consegna).

Per effettuare la registrazione online, visita il sito sharkclean.it

IMPORTANTE

- La Garanzia convenzionale copre il Prodotto per 3 anni a partire dalla data di acquisto.
- La Garanzia gratuita Shark è valida solo nel paese in cui è stato acquistato il prodotto.
- Ti chiediamo di conservare sempre il relativo scontrino fiscale. Qualora dovessi far valere la Garanzia convenzionale, avremo bisogno dello scontrino fiscale per verificare che le informazioni che ci hai fornito siano corrette. Qualora tu non sia in grado di fornirci uno scontrino fiscale valido, la garanzia non sarà valida.

QUALI SONO I VANTAGGI OFFERTI DALLA REGISTRAZIONE DELLA GARANZIA GRATUITA SHARK?

Quando il cliente registra la garanzia, l'azienda avrà i suoi dati qualora sia necessario contattarlo.

L'utente potrà inoltre ricevere suggerimenti e consigli su come sfruttare tutte le potenzialità prodotto o e conoscere le ultime notizie sulle nuove tecnologie e i lanci di nuovi prodotti Shark. Registrando la garanzia online, l'utente riceverà una conferma immediata della ricezione dei dati.

PER QUANTO TEMPO SONO GARANTITI GLI PRODOTTI SHARK NUOVI?

La nostra fiducia nel design e nella qualità significa che il tuo nuovo prodotto è garantito per un totale di trois anni.

CHE COSA COPRE LA GARANZIA GRATUITA SHARK?

La riparazione o la sostituzione del prodotto Shark (a discrezione di Shark), inclusi tutti i ricambi e la manodopera. La garanzia Shark va ad aggiungersi ai diritti legali dell'utente come consumatore.

CHE COSA NON COPRE LA GARANZIA GRATUITA SHARK?

1. La presente garanzia non copre la normale usura e rottura delle parti soggette a usura (ad esempio gli accessori). Le parti di ricambio possono essere acquistate sul sito sharkclean.it
2. Danni causati da uso non conforme, improprio, negligente nonché da una mancata manutenzione o danni causati da una manipolazione scorretta durante il trasporto.
3. Danni causati da manutenzione non autorizzata Shark.
4. Il caricabatterie per la batteria agli ioni di litio. Si prega di fare riferimento sotto per la garanzia della batteria.

DOVE È POSSIBILE ACQUISTARE RICAMBI E ACCESSORI ORIGINALI SHARK?

I ricambi e gli accessori Shark sono progettati dagli stessi ingegneri che hanno sviluppato prodotto. È possibile trovare una gamma completa di parti di ricambio, componenti sostitutivi e accessori Shark per tutti gli apparecchi Shark sul sito sharkclean.it

Si ricorda che i danni causati dall'uso di parti di ricambio non originali Shark potrebbero non essere coperti dalla garanzia.

Quando un consumatore acquista un prodotto in Italia, beneficia di una serie di diritti legali relativi alla qualità del prodotto (i diritti di legge del cliente). Il cliente può far valere questi diritti nei confronti del proprio rivenditore. Tuttavia, Shark ripone una tale fiducia nella qualità dei propri prodotti da offrire al cliente una garanzia del produttore supplementare della durata di due anni. Questi termini e condizioni riguardano esclusivamente la garanzia del produttore, lasciando inalterati i diritti di legge del cliente.

Ogni batteria Shark è provvisto di una garanzia gratuita relativa a ricambi e manodopera.

IMPORTANTE

- La Garanzia convenzionale copre la batteria per 2 anni a partire dalla data di acquisto.
- La Garanzia gratuita Shark è valida solo nel paese in cui è stato acquistato il prodotto.
- Ti chiediamo di conservare sempre il relativo scontrino fiscale. Qualora dovessi far valere la Garanzia convenzionale, avremo bisogno dello scontrino fiscale per verificare che le informazioni che ci hai fornito siano corrette. Qualora tu non sia in grado di fornirci uno scontrino fiscale valido, la garanzia non sarà valida.

PER QUANTO TEMPO SONO GARANTITI LE BATTERIE SHARK NUOVE?

La nostra fiducia nel design e nella qualità significa che la tua nuova batteria è garantita per un totale di due anni.

CHE COSA COPRE LA GARANZIA GRATUITA SHARK?

La riparazione o la sostituzione della batteria Shark (a discrezione di Shark), inclusi tutti i ricambi e la manodopera. La garanzia Shark va ad aggiungersi ai diritti legali dell'utente come consumatore.

CHE COSA NON COPRE LA GARANZIA GRATUITA SHARK?

1. La presente garanzia non copre la normale usura e rottura delle batterie. La batteria di ricambio possono essere acquistate sul sito sharkclean.it
2. Danni causati da uso non conforme, improprio, negligente nonché da una mancata manutenzione o danni causati da una manipolazione scorretta durante il trasporto.
3. Danni causati da manutenzione non autorizzata Shark.
4. Utilizzo della batteria per scopi diversi dal normale impiego domestico.

DOVE È POSSIBILE ACQUISTARE RICAMBI E ACCESSORI ORIGINALI SHARK?

I ricambi e gli accessori Shark sono progettati dagli stessi ingegneri che hanno sviluppato prodotto. È possibile trovare una gamma completa di parti di ricambio, componenti sostitutivi e accessori Shark per tutti gli apparecchi Shark sul sito sharkclean.it

Si ricorda che i danni causati dall'uso di parti di ricambio non originali Shark potrebbero non essere coperti dalla garanzia.

RICICLO DELLA BATTERIA AGLI IONI DI LITIO

Se la batteria agli ioni di litio Shark deve essere sostituita, smaltirla o riciclarla in linea con le ordinanze o le normative locali. In alcuni Paesi non è consentito lo smaltimento delle batterie agli ioni di litio nel cassonetto dell'indifferenziata. In tali circostanze, portare le batterie esauste presso un centro di riciclo o un rivenditore autorizzato per il riciclo. Per informazioni sullo smaltimento della batteria esausta, contattare il proprio centro di raccolta.

Belangrijke Veiligheidsinstructies 87

Wat is inbegrepen..... 88

Aan de slag..... 89

Hoe te reinigen 90

Tips en accessoires..... 91

Het vuilwaterreservoir legen 92

Volledige reiniging 93

Self-Wash cyclus..... 94

Shark reinigingsoplossing 95

Uw Stainforce opladen 96

Problemen oplossen 97

Beperkte garantie van drie (3) jaar 98

Beperkte accugarantie van 2 jaar 99

BELANGRIJKE VEILIGHEIDSinSTRUCTIES - UITSLUITEND VOOR HUISHOUDELIJK GEBRUIK

LEES ZORGVULDIG VÓÓR GEBRUIK. BEWAAR DEZE HANDLEIDING. ALLEEN VOOR THUISGEBRUIK. LEES ALLE INSTRUCTIES VOORDAT U DEZE VLEKKENREINIGER GEBRUIKT

⚠ WAARSCHUWING OM HET RISICO OP BRAND, ELEKTRISCHE SCHOKKEN, LETSEL OF MATERIËLE SCHADE TE BEPERKEN:

Dit apparaat is niet bedoeld voor het gebruik door personen (waaronder kinderen) met beperkte fysieke, zintuiglijke of verstandelijke vermogens of gebrek aan ervaring en kennis, tenzij deze personen onder toezicht staan of instructies gekregen hebben over het gebruik van het apparaat van een persoon die verantwoordelijk is voor hun veiligheid. Let op dat kinderen niet met het apparaat spelen.

Algemene veiligheids- en gebruiksaanwijzingen

- Plaats **GEEN** voorwerpen in de openingen. Gebruik het apparaat niet als een opening verstopt is; houd het vrij van stof, pluisjes, haar en alles wat de luchtstroom kan verminderen.
- Gebruik **ALLEEN** de Shark-formule, die bedoeld is voor gebruik met dit apparaat, om zo het risico van brand of elektrische schok door schade aan interne componenten te verminderen.
- De gebieden rondom waar u schoonmaakt, kunnen nat worden. Pas op voor uitglijden en vallen.
- GEBRUIK GEEN** andere chemicaliën om de oplossingspuit aan te vullen. Gebruik **ALLEEN** Shark-oplossing.
- GEBRUIK GEEN** apparaat waarvan de buitenkant nat is. Als het apparaat nat is, droog het dan eerst af voor gebruik.
- Controleer vóór elk gebruik zorgvuldig alle onderdelen op eventuele schade of slijtage. Apparaat waarvan een onderdeel beschadigd of versleten is, gebruik het dan niet langer. **GEBRUIK GEEN** apparaat waarvan een onderdeel beschadigd is of als de vlekkenreiniger niet werkt zoals het hoort, is gevallen, buiten is gelaten, of ondergedompeld is in water.
- DOMPEL** het apparaat **NIET** onder in water. **SPROEI GEEN WATER** op de behuizing van de vlekkenreiniger. Reinig het oppervlak met een droge doek.
- Gebruik dit apparaat **NIET** zonder het vuilwaterreservoir, hulpstukken of filters.
- Gebruik alleen identieke vervangende onderdelen van Shark. Gebruik alleen filters en accessoires van Shark.
- Plaats het apparaat **NIET** op ongelijke oppervlakken.
- NIET** gebruiken in de volgende omgevingen:
 - Slecht verlichte ruimten
 - Buiten.
 - Ruimtes die afgesloten zijn en mogelijk explosieve of giftige dampen of gassen bevatten (aanstekervloeistof, benzine, kerosine, verf, verfverduuners, middelen tegen motten of ontvlambaar stof).
- Houd haar, losse kleding, vingers en alle lichaamsdelen uit de buurt van openingen en bewegende delen.
- Bewaar het apparaat **NIET** op een plek waar het vriest om zo schade aan de binnenste onderdelen te voorkomen.
- EERSTE HULP:** Buiten bereik van kinderen houden. Veroorzaakt ernstige huid- en oogirritatie. Als het in de ogen terecht komt, spoelt u deze lang met water uit. Eventueel aanwezige contactlenzen verwijderen als dat gemakkelijk kan. Ga door met spoelen. Indien op de huid: was met zeep en water. Als huid- en oogirritatie aanhouden, raadpleeg dan een arts.
- Verpakking kan worden gerecycled. Voer de inhoud/verpakking af naar uw lokaal erkende afvalverwerkingslocatie en volg daarbij de plaatselijke voorschriften voor afvalverwerking. **NIET** in geconcentreerde vorm in riolen of waterlopen terecht laten komen.
- Dit product is alleen bedoeld voor gebruik op tapijten en meubels. Gebruik het niet op harde oppervlakken zoals hout, laminaat, tegel, metaal, enz.
- Shark reinigingsoplossing bevat waterstofperoxide, een stof die in staat is om sommige materialen zoals ongeoat hout, tegels, metaal en elektronica te beschadigen. Wees voorzichtig bij het spuiten van chemicaliën of het overgieten van flessen met chemicaliën. Smit alleen op gestoffeerde oppervlakken of tapijten waarvoor de oplossing bedoeld is.
- Test een chemische stof altijd eerst op een klein en niet-opvallend of verborgen deel van het materiaal voordat u gaat schoonmaken.

Instructies voor elektrische veiligheid

- Breng NOOIT wijzigingen aan** in de stekker van het apparaat. Als de stekker niet volledig in het stopcontact past, draai dan de stekker om. Als hij nog steeds niet past, neem dan contact op met een gekwalificeerde elektricien.
- FORCEER NOOIT** de stekker in het stopcontact en maak niet zelf aanpassingen.
- TREK NOOIT** aan het snoer, doe de deur niet dicht met de kabel ertussen en leidt de kabel niet om scherpe randen of hoeken. Houd aan de stekker vast, niet aan het snoer, om uit het stopcontact te trekken. Houd het snoer uit de buurt van warme oppervlakken.
- Om het risico op schokken en verkeerde bediening te verkleinen, zet u het apparaat uit en trekt u de stekker uit het stopcontact voordat u iets aanpast of reinigt, onderhoud uitvoert of problemen oplost.
- NIET** de stekker of het vlekkenreiniger met natte handen hanteren.
- Als u het apparaat op een verlengkabel aansluit, zorg er dan voor dat de kabel niet langer is dan 15 meter om schade aan het apparaat te voorkomen.
- Gebruik alleen Shark-oplader GANGQI G020A-180050-AG and YINLI YLJXA-E180050. Een verkeerde oplader gebruiken kan ervoor zorgen dat het apparaat niet oplaadt en/of er kunnen gevaarlijke omstandigheden ontstaan.
- De batterij is de voedingsbron van het apparaat. Draag het apparaat **NIET** met uw vinger op de aan-/uitknop. **NIET** de vlekkenreiniger opladen wanneer deze aan staat.

Batterijveiligheid

- Om de lange levensduur van de accu te behouden mag de accu niet worden bewaard bij temperaturen onder 3°C of boven 40°C.
- Bij verkeerd gebruik kan er vloeistof uit de accu lopen. Voorkom contact met de vloeistof, want deze kan irritatie of brandwonden veroorzaken. Bij contact, met water afspoelen. Bij contact met de ogen direct medische hulp zoeken.
- De accu kan niet worden vervangen of gerepareerd. Bel onze klantenservice als u vragen of opmerkingen hebt.
- Stel de vlekkenreiniger **NIET** bloot aan vuur of temperaturen boven 130°C, omdat dit een explosie kan veroorzaken.
- Dit apparaat bevat batterijen die niet vervangbaar zijn.

Chemische en materiaalveiligheid

- Smit de oplossing NOOIT** op de huid of in de ogen.
- Gebruik de stofzuiger NIET** voor het opzuigen van:
 - Grote voorwerpen
 - Harde of scherpe voorwerpen (glas, spijkers, schroeven of munten)
 - Grote hoeveelheden fijn stof (waaronder van gipsplaten)
 - Rokende of brandende voorwerpen (hete kolen, sigarettenpeuken of lucifers)
 - Ontvlambare of brandgevaarlijke materialen (aanstekervloeistof, benzine of lampolie)
 - Giftige materialen (chloorbleekmiddel, ammoniak of afvoerreiniger)

Kindveiligheid

- Laat dit apparaat **NIET** door kinderen bedienen of als speelgoed gebruikt worden. Nauwlettend toezicht is noodzakelijk als het apparaat in de buurt van kinderen wordt gebruikt.
- Dit apparaat kan worden gebruikt door personen met beperkte fysieke, zintuiglijke of verstandelijke vermogens of gebrek aan ervaring of kennis, mits deze personen het apparaat onder toezicht gebruiken of instructies hebben gekregen over het veilig gebruik ervan en zij begrijpen welke gevaren ermee gepaard gaan. Reiniging en ander onderhoud mag niet door kinderen worden uitgevoerd.



Deze markering geeft aan dat dit product in de EU niet bij het overige huisvuil mag worden weggegooid. Om schade aan het milieu of de gezondheid van de mens door ongecontroleerd weggooiën van afval te voorkomen, moet u het afval op een verantwoordelijke manier recycleren om het duurzame hergebruik van materialen te bevorderen.

Om uw gebruikte apparaat retour te sturen kunt u gebruikmaken van het retour- en inzamelsysteem of contact opnemen met de winkelier waar u dit product heeft gekocht. Zij kunnen dit product milieuvriendelijk laten recycleren.

BEWAAR DEZE INSTRUCTIES.

WAT IS INBEGREPEN

- | | | |
|---|--------------------------------|--------------------------------------|
| A Handgreep | F Haarfilter | K Oplader |
| B Aan/uit-knop | G Oplaadcontact | L Herbruikbare oplossingspuit |
| C Ontgrendeling vuilwaterreservoir | H Snel-leegklep | M Shark navulcartridge |
| D Vuilwaterreservoir | I Hulpstuk voor vlekken | N Opbergsysteem |
| E Waterscheidingsmotor | J Spleetmondstuk | |

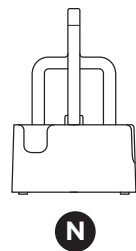
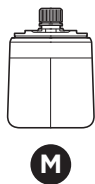
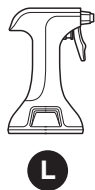
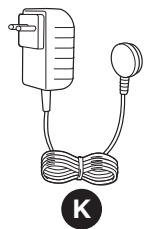
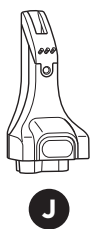
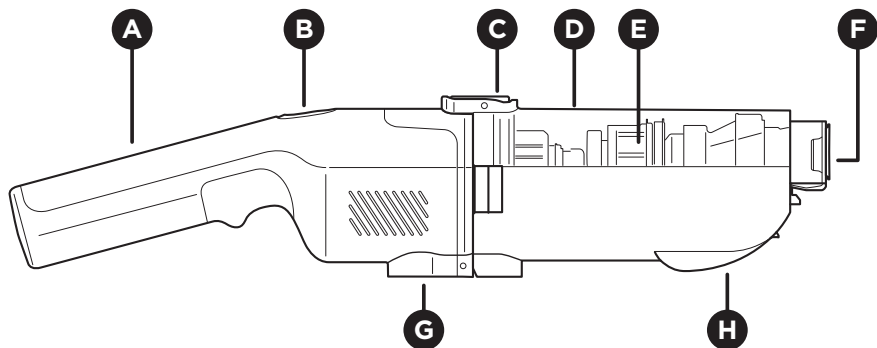

AAN DE SLAG

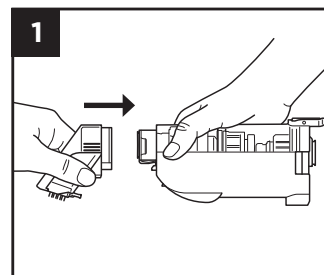

1 Lijn het hulpstuk voor vlekken uit met het uiteinde van het vuilwaterreservoir. Monteer het hulpstuk op de tank totdat het op zijn plaats klikt.

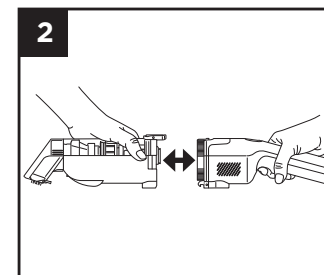

2 Lijn de handgreep uit met het andere uiteinde van het reservoir en steek de handgreep erin totdat deze goed vastklikt.

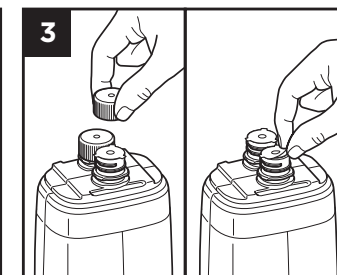

3 Draai beide doppen van de navulcartridge en verwijder de folietjes van de openingen.

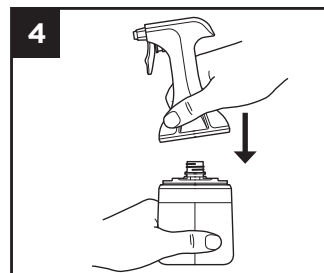

4 Druk de spuit op de openingen bovenop de fles. Zorg ervoor dat de spuit stevig op zijn plaats klikt.

Opmerking: Hij past maar op één manier.

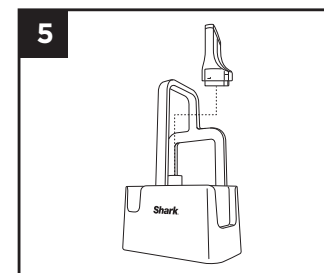

5 Plaats het spleetmondstuk op de hulpstukhouder aan de binnenkant van het opbergsysteem.

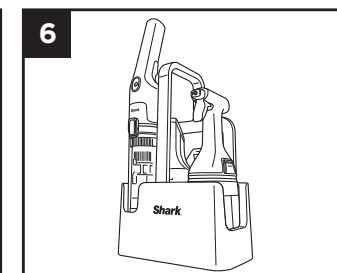

6 Plaats het apparaat en de sproeifles in het opbergsysteem.
Opmerking: De StainForce kan alleen in het opbergsysteem geplaatst worden met het hulpstuk voor vlekken bevestigd.

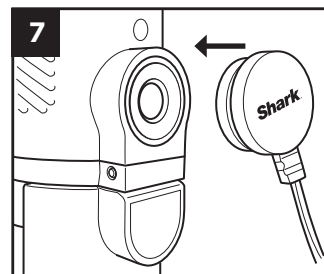

7 Laad het apparaat volledig op voor gebruik. Om op te laden, sluit u de oplader aan op de poort op de handgreep. Het kan tot 4 uur duren om volledig op te laden.

LET OP: Niet alle accessoires worden bij alle apparaten geleverd. De hulpstukken kunnen per model verschillen. Voor aanvullende accessoires, bezoek sharkclean.eu

OPMERKING: Laad de batterij volledig op na elk gebruik voor de beste resultaten en maximale looptijd de volgende keer.

HOE TE REINIGEN

Klaarmaken voor gebruik:

1. Zorg ervoor dat u de eenheid volledig oplaadt voor het eerste gebruik. Zie de sectie 'Uw StainForce opladen' voor instructies.
2. StainForce is enkel ontworpen voor het reinigen van tapijten en stoffering. Gebruik niet op harde oppervlakken.
3. Stofzuig, vóór u een droge vlek besproeit, het oppervlak met een traditionele stofzuiger om loszittend vuil te verwijderen.
4. Volg altijd de onderstaande instructies voor het reinigen van natte en droge vlekken.

OPMERKING: • Wanneer het vuilwaterreservoir vol zit, zal het apparaat automatisch uitschakelen en de led zal wit knipperen.
• Schoon water is niet vereist om dit product te gebruiken.

STAP 1 - VOORBEHANDELEN

VOOR DROGE VLEKKEN

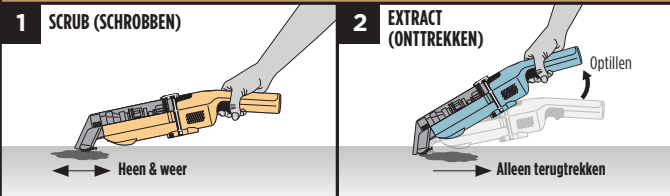

1. **Scrub first (Eerst schrobben)** - Verbreek losse deeltjes voordat u een vloeistof aanbrengt. Zorg ervoor dat de borstelharen volledig contact maken met de vlek.
2. **Extract (Onttrekken)** - Zet aan. Kantel de handgreep omhoog en trek naar je toe om droog vuil te verwijderen, zodat het de vlek niet opnieuw activeert.
3. Zodra de vloeistof onttrokken is ga je naar **Stap 2 - Reinigen**.

VOOR NATTE VLEKKEN

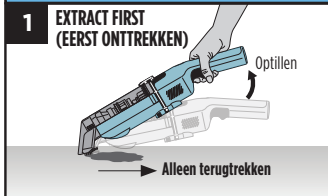

1. **Extract first (Eerst onttrekken)** - Zuig de vloeistof op om te voorkomen dat de vlek zich verspreidt.
2. Zodra de vloeistof onttrokken is ga je naar **Stap 2 - Reinigen**.

STAP 2 - REINIGEN



1. **Doorweek de vlek goed** met reinigingsoplossing. Houd de spuitfles direct boven de vlek (5 cm) voor optimale dekking.
2. Laat het een paar minuten inwerken en **spuit opnieuw om minimaal twee lagen oplossing** te vormen voordat u gaat onttrekken.

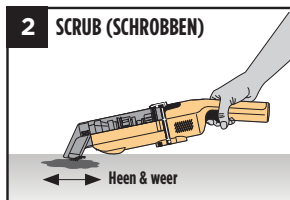

1. **Plaats de borstelharen plat** op het oppervlak.
2. **Schrob stevig over de vlek, heen en weer.**

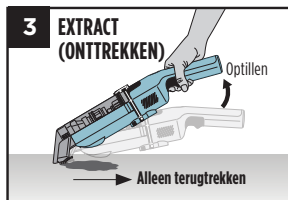

1. Zet aan. **Til de handgreep op** en kantel de eenheid omhoog.
2. **Duw stevig naar beneden om zuigkracht te activeren.**
3. **Trek terug over de vlek om te vuil te onttrekken.**

STAP 3 - HERHAAL (INDIEN NODIG)

Als u het gevoel hebt dat de vlek niet volledig is verwijderd, herhaal dan **Stap 2**.

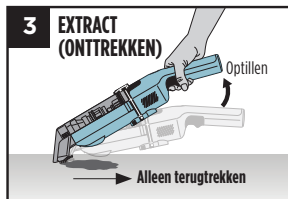
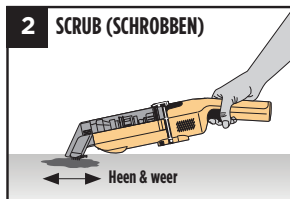
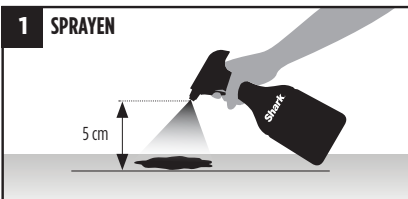

TIPS EN ACCESSOIRES

Schoonmaaktips:

1. Schrob om inktvlekken te reinigen extra voorzichtig, om verspreiding te voorkomen. Extract (onttrek) de vlek onmiddellijk na het besproeien.
2. Voor oudere en hardnekkige vlekken laat u de sproei-oplossing een paar minuten zitten voordat u deze onttrekt.
3. Als een hardnekkige vlek niet verwijderd is, wacht dan 24 uur en herhaal het vlekkenreinigingsproces. Bij zeer oude of hardnekkige vlekken kunnen meerdere pogingen nodig zijn om volledig schoon te maken.

Scan de QR-code voor het bekijken van UITLEGVIDEO'S.



HULPGIDS

	Hulpstuk voor vlekken	Spleetmondstuk
Hardnekkige vlekken	✓	✓
Delicate vlekken	✓ (met haargrijpende vinnen)	
Vlekken in krappe hoeken		✓
Haar oppikken	✓ (met haargrijpende vinnen)	
Droge vlekken	✓	✓
Natte vlekken	✓	✓
Self-Wash cyclus	✓	
Opbergen	Altijd op het apparaat	Alleen hulpstukhouder

De inbegrepen hulpstukken kunnen per model verschillen.

OMKEERBARE BORSTEL

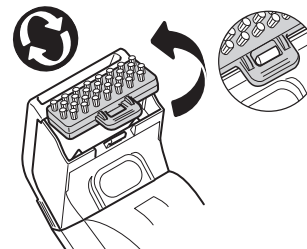

Voor hardnekkige vlekken

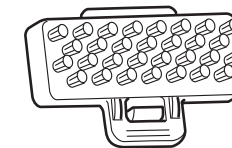

Borstelharen

Voor haar, lichte vlekken en delicate oppervlakken.

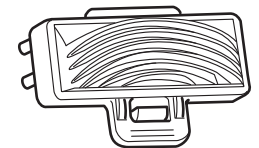

Haar-grijpende vinnen

TIPS:

- Gebruik borstelharen voor diepe reiniging en om vlekken te behandelen.
- Gebruik haargrijpende vinnen op delicate of harige oppervlakken om vervuilen te voorkomen.
- Voor het verwijderen van haar gebruikt u korte achterwaartse bewegingen om ophoping te voorkomen.

BELANGRIJK:

1. Leeg en reinig altijd de eenheid na elk gebruik. BERG de eenheid NIET op met vuil water in het reservoir, omdat dit de opbouw van geuren, schimmel en bacteriën bevordert.
2. Controleer na onderhoud of elk onderdeel correct is geïnstalleerd, anders werkt uw apparaat mogelijk niet goed.
3. Laad het apparaat altijd op na elk gebruik.

Gebruik van de Snel-leegklep

Ontworpen om continu reinigen met minimale onderbrekingen mogelijk te maken, de snel-leegklep laat u het vuilwaterreservoir snel en eenvoudig legen – perfect voor het omgaan met grote morsingen en vlekken.

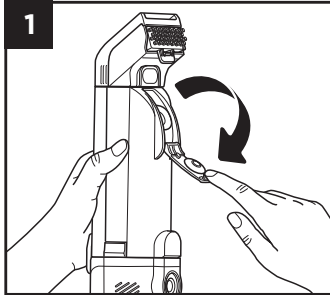

Stel het apparaat in met de snel-leegklep naar boven gericht. Trek de klep naar beneden om te openen.

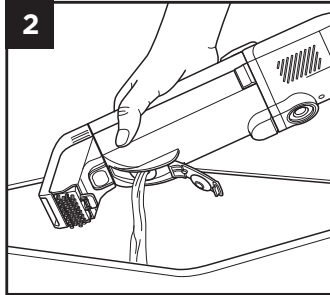

Breng het apparaat naar een gootsteen of afvoer en giet het vuilwater eruit via de klep.

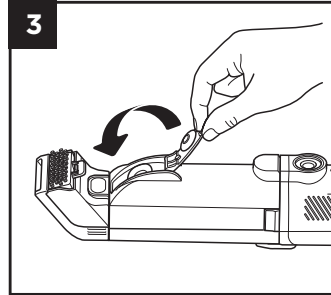

Wanneer het vuilwater volledig is afgevoerd, sluit de klep dan, druk stevig totdat deze dichtklikt.

Snelle Reiniging

Na een lichte schoonmaakbeurt kunt u een snelle reiniging van uw StainForce doen, in plaats van een volledige reiniging.

Opmerking: (Na 3 opeenvolgende snelle reinigingen, moet u een volledige reiniging doen.) Zie de sectie 'Volledige reiniging'.

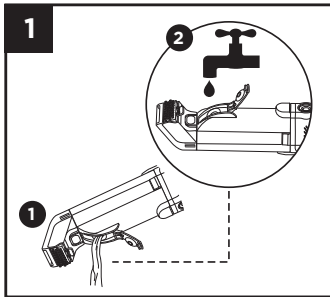

Leeg het vuilwaterreservoir, gebruikmakend van de snel-leegklep. Vul de tank bij met 100 ml water, door het toe te voegen via de snel-leegklep. Sluit het sluitmechanisme op de snel-leegklep.

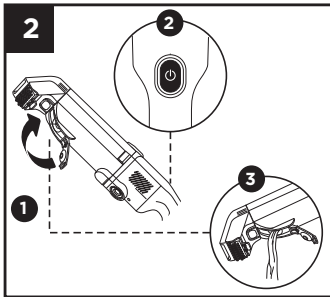

Om een snel-reinigingscyclus te activeren, drukt u op de aan-uitknop en laat het ongeveer 30 seconden draaien. Zet de stroom uit, open vervolgens de klep opnieuw en leeg het vuile water door de snel-leegklep. Zodra het volledig is geleegd, laat u alle onderdelen volledig aan de lucht drogen.

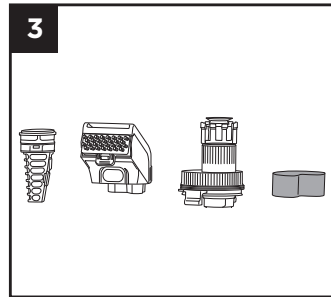

Controleer de andere onderdelen en de gereedschappen en reinig ze indien nodig, zodat ze volledig kunnen drogen. Zie de sectie 'Volledige reiniging' voor meer informatie.

OPMERKING:

DOMPEL de handgreep NIET onder in vloeistof.

Laat alle onderdelen volledig aan de lucht drogen voordat u ze weer in elkaar zet.

REINIGING VAN DE HULPSTUKKEN

HULPSTUK VOOR VLEKKEN

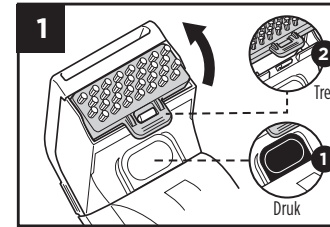

Druk op de ontgrendelknop om de tool van de handgreep los te koppelen. Trek aan de tab om de borstelharen van het gereedschap te verwijderen.

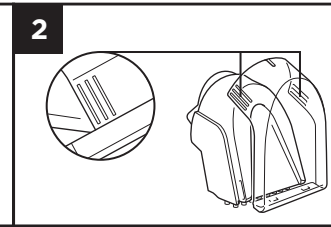

Druk aan beide zijden van de tool om het venster los te koppelen. Spoel de borstelharen, het hulpstuk en het venster af met water en laat ze aan de lucht drogen.

SPLEETMONDSTUK

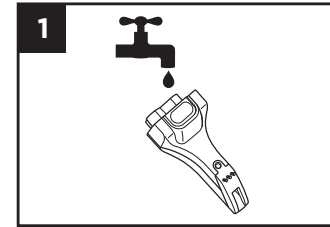

Spoel het spleetmondstuk af met stromend water en laat het aan de lucht drogen.

HET VUILWATERRESERVOIR REINIGEN

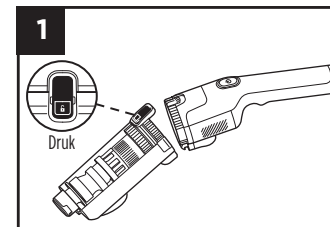

Druk op de ontgrendelknop om het reservoir van de handgreep los te koppelen.

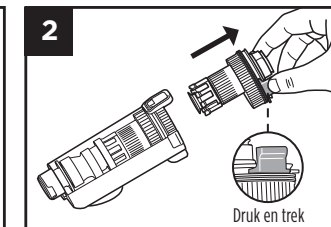

Om de motor uit de tank te verwijderen, knijpt u op de tabs aan beide zijden van de motor en schuift u deze uit de tank.

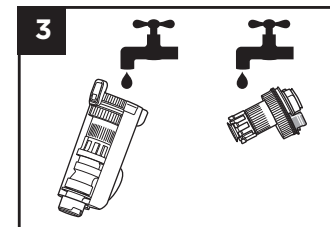

Was de tank met zeepwater en spoel het gekleurde gedeelte van de motor lichtjes onder de kraan af voordat u het volledig aan de lucht laat drogen.

DE FILTERS REINIGEN

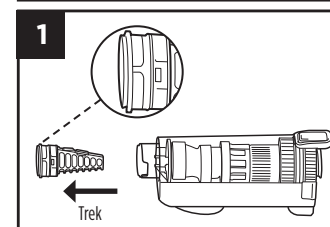

Met de schoonmaaktools losgekoppeld, verwijdert u het haarfilter uit de opening aan het uiteinde van het waterreservoir. Druk op de tabs aan beide zijden van het filter en trek het eruit.

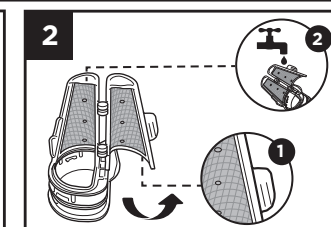

Trek het filter open. Verwijder haren of vuil en spoel het filter af met stromend water.

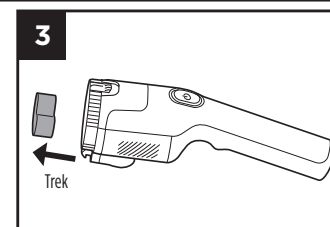

Trek het schuimfilter uit de handgreep. Spoel het filter alleen met water. Knijp overtollig water eruit en laat het filter volledig aan de lucht drogen voordat u het weer installeert.

DOMPEL de handgreep NIET onder in vloeistof.

OPMERKING: Zorg ervoor dat u de filters inspecteert, afspoelt en aan de lucht laat drogen na elke reinigingssessie. Zorg ervoor dat u de filters opnieuw plaatst voor gebruik.

Zorg ervoor dat het haarfilter goed gesloten is voordat u het haarfilter weer op zijn plaats installeert. Als er vuil achterblijft op het hulpstuk, spoel het dan af met water en laat het aan de lucht drogen.

SELF-WASH CYCLUS

Ontworpen voor moeiteloos onderhoud, de zelfwasfunctie helpt u uw StainForce snel schoon te maken na het opruimen van kleine rommel.

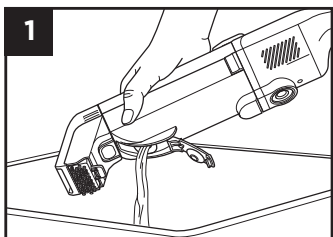

1 Leeg met behulp van de **snel-leegklep** het vuilwaterreservoir.

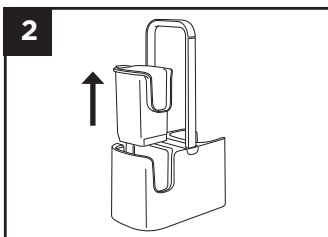

2 Druk voorzichtig het lipje van de self-wash cup in het opbergsysteem in. Trek de beker omhoog en uit het opbergsysteem.

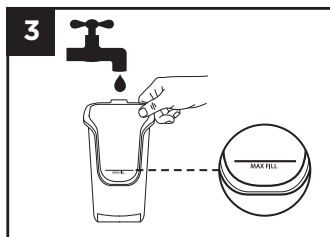

3 Vul de beker met schoon water tot aan de **Max Fill**-streep, plaats de beker vervolgens terug in het opbergsysteem.

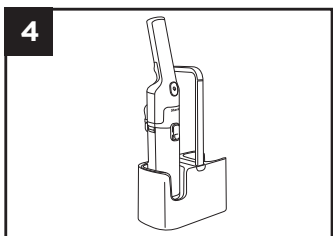

4 **Plaats** de StainForce, met het hulpstuk voor vlekken eraan bevestigd, in de beker.

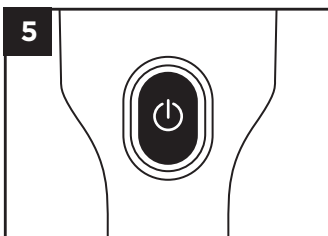

5 Zet uw StainForce aan voor 30 seconden.

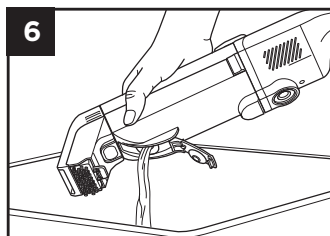

6 Zet de StainForce uit en haal hem uit de beker. Open de **snel-leegklepvergrendeling** en giet het water in een afvoer. Herhaal de cyclus indien nodig.

OPMERKING: Als het apparaat verder schoongemaakt moet worden, volg dan de instructies in de sectie 'Volledige reiniging'.

SHARK® REINIGINGSOPLOSSING



Gebruik **ENKEL** reinigungsoplossingen en spuiten van Shark. Uw StainForce-toestel is niet compatibel met andere chemische oplossingen of reinigungsmiddelen. De oplossingspuit is **herbruikbaar**. **GOOI HET NIET weg**.

DE REINIGINGSOPLOSSING VERVANGEN

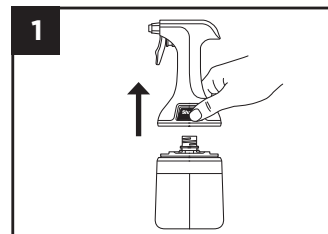

1 Knijp beide knoppen tegelijkertijd in en til om de herbruikbare oplossingspuit van de fles met oplossing te halen.

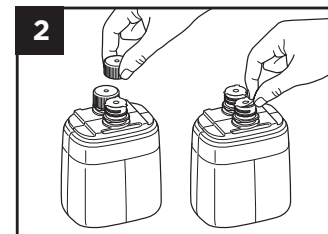

2 Verwijder beide doppen van de nieuwe fles oplossing, en trek dan de folietjes van de openingen.

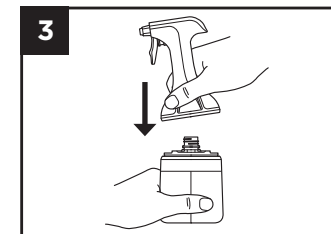

3 Druk de spuitser omlaag over de openingen in de fles totdat deze stevig op zijn plaats klikt.

Opmerking: Hij past maar op één manier.

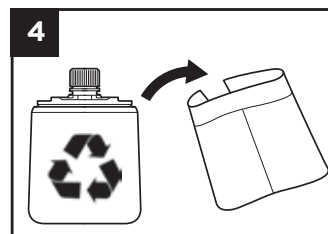

4 Verwijder het etiket van de lege fles en recycle de fles.

Bijna op?
Scan QR-code om vervangingen te bestellen, of bezoek sharkclean.eu



BELANGRIJK: Controleer het label van de fabrikant voordat u een oppervlak reinigt. **NIET** voor het reinigen van delicate tapijten (inclusief wol, katoen, zijde, antieke of vloerkleden) tenzij ze een etiket van de fabrikant hebben. Als er een S of "Alleen stomen" op het label staat, gebruik dan **NIET** dit apparaat om dat oppervlak te reinigen. Als er een W of WS op het label staat, kunt u **SHARK reinigungsoplossing** op dat oppervlak gebruiken.

UW STAINFORCE OPLADEN

Het is belangrijk om uw StainForce volledig op te laden voordat u deze voor de eerste keer gebruikt, en na elk gebruik.

Wanneer de batterij volledig is opgeladen, zal de led van de aan-uitknop 5 seconden lang ononderbroken groen oplichten.



LED-INDICATOR-LAMPJES

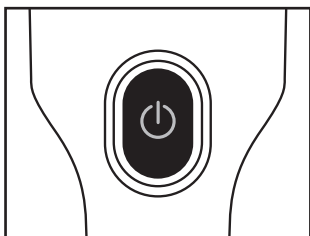

Foutwaarschuwingen

Vuilwater-reservoir vol



Knipperend wit

Vuilwater-reservoir ontbreekt



Knipperend wit/rood

Verkeerde oplader



Knipperend rood/groen

OPLAADINDICATOREN

100 – 51% opgeladen



Continu wit

50 - 26% Opgeladen



Continu oranje

25 - 1% Opgeladen



Knipperend rood

Opladen nodig



Continu rood

Eenheid laadt op



Pulserend oranje

Volledig opgeladen



Continu groen

TECHNISCHE SPECIFICATIES

HX100-serie: 14,4 V DC (gelijkstroom)

Stroomverbruik in stand-by: 0,1 W

NOTEER DEZE INFORMATIE

Modelnummer: _____

Datum van aankoop: _____

(Bewaar bon)

Winkel van aankoop: _____

PROBLEMEN OPlossen

PROBLEEM	OPLOSSING
Weinig of geen zuiging	Controleer en verwijder eventuele vastzittende resten uit de StainForce-filters, hulpstukken en tank. Zorg ervoor dat alle onderdelen stevig zijn aangesloten.
Kan hulpstuk niet monteren	Zorg ervoor dat het Haarfilter volledig gesloten en ingebracht is. Hulpstukken kunnen niet op de eenheid worden geplaatst zonder aanwezig Haarfilter.
Kan spuitmond niet op navulling installeren.	De spuitmond past maar op één manier, draai deze om en probeer opnieuw vast te klikken.
Waterscheidingsmotor draait niet	Verwijder de Waterscheidingsmotor, maak eventuele vastzittende rommel vrij. Spoel de motor af met schoon water en zorg ervoor dat deze vrij draait. Zet het apparaat weer in elkaar en begin met schoonmaken.
Apparaat laadt niet op	Zorg ervoor dat het apparaat volledig is opgeladen. (Zorg ervoor dat u de juiste oplader gebruikt.) Probeer een ander stopcontact. Veeg het oplaadcontact op het apparaat af met een doek om eventueel vuil of ophopingen te verwijderen.
Vloeistof lekt uit het apparaat	Zorg ervoor dat het vuilwaterreservoir op de juiste manier aan de handgreep is bevestigd. Zorg ervoor dat de snel-leegklep stevig is gesloten. Verwijder het schuimfilter en laat het apparaat drogen voordat u het weer in elkaar zet en gebruikt.
Het apparaat blaast lucht uit die slecht ruikt.	Demonteer het apparaat en voer onderhoud uit met schoon sop. Laat alle onderdelen volledig aan de lucht drogen voordat u ze weer in elkaar zet.
Vuil aanwezig in het vuilwaterreservoir	Demonteer uw Stain Force en voer volledig onderhoud uit. Zet het apparaat weer in elkaar, zorg ervoor dat het haarfilterdeurtje gesloten is en zorg dat het goed is geplaatst.
Indicatorlampje Vol Vuilwaterreservoir knippert - Reservoir is leeg. (led knippert wit)	Verwijder de Waterscheidingsmotor, maak eventuele vastzittende rommel vrij. Spoel de motor af met schoon water en zorg ervoor dat deze vrij draait. Zet het apparaat weer in elkaar en begin met schoonmaken. Verwijder het vuilwaterreservoir en bevestig het opnieuw.
De led knippert wit Vuilwaterreservoir is vol	Leeg het vuilwaterreservoir via de snel-leegklep, als door de waterscheidingsmotor te verwijderen en het vuile water eruit te gieten.
De led is afwisselend wit/rood Vuilwaterreservoir ontbreekt.	Monteer het vuilwaterreservoir op de handgreep. Wacht 15 seconden na het legen van het vuilwaterreservoir voordat u het apparaat opnieuw inschakelt. Zorg ervoor dat het vuilwaterreservoir aan beide uiteinden volledig gemonteerd is en stevig op zijn plaats klikt.
De led is afwisselend rood/oranje Ontladen/opladen bescherming.	Verwijder eventuele verstoppingen uit het luchtpad. Zorg ervoor dat u de juiste oplader gebruikt.
De led is afwisselend blauw/oranje. Oververhittingsbeveiliging	Laat het apparaat minimaal 30 minuten afkoelen tot kamertemperatuur voordat u het inschakelt.
De led knippert oranje/wit Waterafscheider overstroombeveiliging.	Zorg ervoor dat de Waterscheidingsmotor vrij kan draaien in het vuilwaterreservoir. Als de motor vastzit, verwijder deze, installeer opnieuw en probeer het nogmaals. Neem contact op met de klantenservice als dit probleem zich blijft voordoen.
De led knippert groen/wit Verkeerde oplader	Zorg ervoor dat u de meegeleverde Shark-oplader gebruikt.
De led knippert paars	Neem contact op met de klantenservice.

BEPERKTE GARANTIE VAN DRIE (3) JAAR

Wanneer een consument in Nederland een product koopt, krijgt hij/zij wettelijke rechten met betrekking tot de kwaliteit van het product (uw wettelijke rechten). U kunt uw winkelier aan deze rechten houden. Bij Shark hebben wij echter zoveel vertrouwen in de kwaliteit van onze producten, dat wij fabrieksgarantie van drie jaar geven. Deze voorwaarden hebben alleen betrekking op onze fabrieksgarantie - uw wettelijke rechten blijven onaangetast.

De onderstaande voorwaarden beschrijven de vereisten en omvang van onze garantie. Zij hebben geen invloed op uw wettelijke rechten of de verplichtingen van de verkoper van het product en uw overeenkomst met hen.

De Lithium-Ionbatterij valt niet onder de garantie van drie jaar (zie batterijgarantie hieronder).

SHARK-GARANTIE

Ieder product van Shark wordt geleverd met garantie op de onderdelen en werkzaamheden. U vindt online ondersteuning op sharkclean.nl

HOE REGISTREER IK MIJN SHARK-GARANTIE?

U kunt uw garantie binnen 28 dagen na aankoop online registreren. Om tijd te besparen, heeft u de volgende informatie over uw product:

- Datum van aankoop van de product

Bezoek sharkclean.nl om online te registreren

BELANGRIJK:

De garantie dekt uw Product gedurende 3 jaar vanaf de datum van aankoop.

Uw gratis Shark garantie is alleen geldig in het land waar het product is gekocht.

Bewaar altijd het aankoopbewijs. Wilt u gebruik maken van uw garantie, dan hebben wij het aankoopbewijs nodig om te controleren of de versterkte informatie correct is. Als u geen geldig aankoopbewijs kunt overleggen, zal uw garantie komen te vervallen.

WAT ZIJN DE VOORDELEN VAN HET REGISTREREN VAN MIJN GRATIS SHARK GARANTIE?

Als u uw garantie registreert, hebben wij uw gegevens bij de hand, in het geval wij contact met u op moeten nemen.

U kunt ook tips en adviezen krijgen over hoe u het meeste rendement uit uw product kunt halen en u zult op de hoogte worden gehouden over nieuwe technologieën en productlanceringen van Shark. Als u uw garantie online registreert, krijgt u onmiddellijk een bevestiging dat wij uw gegevens hebben ontvangen.

Hoe lang krijg ik garantie op een nieuw product van Shark?

Vanwege ons vertrouwen in ons ontwerp en onze kwaliteitscontrole heeft uw nieuwe product een garantie van in totaal drie jaar.

WAT WORDT ER DOOR DE GRATIS GARANTIE VAN SHARK GEDEKT?

Reparatie of vervanging van uw Shark-product (naar beoordeling van Shark), inclusief alle onderdelen en arbeid. De garantie van Shark is een aanvulling op uw wettelijke rechten als klant.

WAT WORDT ER DOOR DE GRATIS GARANTIE VAN SHARK NIET GEDEKT?

1. Normale slijtage van aan slijtage onderhevige onderdelen (zoals accessoires), vallen niet onder deze garantie. Vervangingsonderdelen zijn te koop op sharkclean.nl
2. Schade veroorzaakt door foutief gebruik, misbruik, achteloos handelen, het niet uitvoeren van het vereiste onderhoud of schade door een onjuiste behandeling tijdens het transport.
3. Schade veroorzaakt door niet door Shark geautoriseerd onderhoud.
4. DeLithium-ionbatterij. Kijk hieronder voor batterijgarantie.

WAAR KAN IK ORIGINELE ONDERDELEN EN ACCESSOIRES VAN SHARK KOPEN?

Onderdelen en accessoires van Shark zijn ontworpen door dezelfde ingenieurs die uw product hebben ontworpen. U vindt een uitgebreid assortiment Sharkonderdelen, -vervangingsonderdelen/-accessoires voor alle products van Shark op sharkclean.nl

Houd er rekening mee dat schade veroorzaakt door het gebruik van niet-originele Sharkreserveonderdelen mogelijk niet door uw garantie wordt gedekt.

BEPERKTE BATTERIJGARANTIE VAN TWEE (2) JAAR

Wanneer een consument in Nederland een product koopt, krijgt hij/zij wettelijke rechten met betrekking tot de kwaliteit van het product (uw wettelijke rechten). U kunt uw winkelier aan deze rechten houden. Bij Shark hebben wij echter zoveel vertrouwen in de kwaliteit van onze producten, dat wij fabrieksgarantie van twee jaar geven. Deze voorwaarden hebben alleen betrekking op onze fabrieksgarantie - uw wettelijke rechten blijven onaangetast. Ieder product van Shark wordt geleverd met garantie op de onderdelen en werkzaamheden. U vindt online ondersteuning op sharkclean.nl

BELANGRIJK:

De garantie dekt uw Batterij gedurende 2 jaar vanaf de datum van aankoop.

Uw gratis Shark garantie is alleen geldig in het land waar het product is gekocht.

Bewaar altijd het aankoopbewijs. Wilt u gebruik maken van uw garantie, dan hebben wij het aankoopbewijs nodig om te controleren of de versterkte informatie correct is. Als u geen geldig aankoopbewijs kunt overleggen, zal uw garantie komen te vervallen.

HOE LANG KRIJG IK GARANTIE OP EEN NIEUW BATTERIJ VAN SHARK?

Vanwege ons vertrouwen in ons ontwerp en onze kwaliteitscontrole heeft uw nieuwe batterij een garantie van in totaal twee (2) jaar.

Wat wordt er door de gratis garantie van Shark gedekt?

Reparatie of vervanging van uw Shark-batterij (naar beoordeling van Shark), inclusief alle onderdelen en arbeid. De garantie van Shark is een aanvulling op uw wettelijke rechten als klant.

WAT WORDT ER DOOR DE GRATIS GARANTIE VAN SHARK NIET GEDEKT?

1. Normale slijtage van aan slijtage onderhevige onderdelen (zoals accessoires), vallen niet onder deze garantie. Vervangingsonderdelen zijn te koop op sharkclean.nl
2. Schade veroorzaakt door foutief gebruik, misbruik, achteloos handelen, het niet uitvoeren van het vereiste onderhoud of schade door een onjuiste behandeling tijdens het transport.
3. Schade veroorzaakt door niet door Shark geautoriseerd onderhoud.
4. Het gebruik van de accu voor andere doeleinden dan de standaard huishoudelijke activiteiten.

WAAR KAN IK ORIGINELE ONDERDELEN EN ACCESSOIRES VAN SHARK KOPEN?

Onderdelen en accessoires van Shark zijn ontworpen door dezelfde ingenieurs die uw product hebben ontworpen. U vindt een uitgebreid assortiment Sharkonderdelen, -vervangingsonderdelen/-accessoires voor alle products van Shark op sharkclean.nl

Houd er rekening mee dat schade veroorzaakt door het gebruik van niet-originele Sharkreserveonderdelen mogelijk niet door uw garantie wordt gedekt.

RECYCLEN VAN DE LI-ION-BATTERIJ

Wanneer uw Shark lithium-ionaccu vervangen moet worden, moet u deze in overeenstemming met de plaatselijke verordeningen of voorschriften weggooien of recycleren. In sommige gebieden is het verboden om gebruikte lithium-ionaccus bij het gewone afval te gooien. Breng gebruikte accus naar een geautoriseerde recyclinglocatie of een winkelier voor recycling. Neem contact op met uw lokale recyclingcentrum als u niet weet waar u de gebruikte accu kunt inleveren.

Viktige sikkerhetsinstruksjoner 101

Hva som er inkludert 102

Kom i gang 103

Slik gjør du rent 104

Tips og verktøy 105

Slik tømmer du skittenvannstanken 106

Full rengjøring 107

Syklus for selvrensjøring 108

Sharks rengjøringsmiddel 109

Slik lader du STAINFORCE 110

Feilsøking 111

Tre (3) års begrenset garanti 112

To års begrenset garanti for batteriet 113



Merket indikerer at produktet ikke skal kastes sammen med annet husholdningsavfall i EU. Hvis du vil forhindre potensiell miljø- eller helseskade fra ukontrollert avhending av avfall, skal det resirkuleres på en ansvarlig måte for å fremme bærekraftig gjenbruk av materialer.

Bruk systemene for retur og innsamling, eller kontakt forhandleren der produktet ble kjøpt, for å returnere den brukte enheten din. De tar imot dette produktet for å resirkulere det på en miljøvennlig måte.

VIKTIGE SIKKERHETSINSTRUKSJONER BARE TIL HJEMMEBRUK

LES NØYE FØR BRUK. TA VARE PÅ DISSE INSTRUKSJONENE. BARE TIL HUSHOLDNINGSBRUK.
LES ALLE INSTRUKSJONENE FØR DU BRUKER EN SPOT AND STAIN CLEANER

⚠ ADVARSEL FOR Å REDUSERE BRANNFARE, ELEKTRISK STØT, PERSONSKADE ELLER SKADE PÅ EIENDOM:

Dette apparatet er ikke tiltenkt for bruk av noen personer (inkludert barn) med reduserte fysiske-, sensoriske- eller mentale evner eller mangel på erfaring og kunnskap, med mindre de har fått tilsyn eller veiledning om bruken av apparatet fra en person som er ansvarlig for sikkerheten deres. Barn må være under tilsyn for å sikre at de ikke leker med apparatet.

Generelle instruksjoner om sikkerhet og bruk

- IKKE** stikk gjenstander inn i åpninger. Ikke bruk hvis en åpning er blokkert. Hold åpningene frie for støv, lo, hår og annet som kan hindre luftstrømmen.
- Hvis du vil redusere risikoen for brann eller elektrisk sjokk forårsaket av skade på indre deler, bruker du KUN Sharks formel, slik bruken er ment for denne enheten.
- Mens du vasker, kan områdene rundt bli våte. Vær forsiktig for å unngå å skli og falle.
- IKKE** fyll andre kjemikalier i sprayen. Bruk KUN Sharks formel.
- IKKE** bruk hvis en del av enheten er våt på utsiden. Hvis apparatet er vått, tørker du av med en klut før bruk.
- Inspiser hver del nøye for skade eller slitasje før hver bruk. Hvis en del er skadet eller utslitt, må du umiddelbart slutte å bruke den. **IKKE** bruk hvis noen av delene er skadet eller hvis flekkfjernerer ikke fungerer som den skal, har falt ned, stått utendørs eller vært nedsenket i vann.
- IKKE** dypp eller spray vann på flekkfjernerens hoveddel. Tørk av med en tørt klut for å rengjøre overflaten.
- IKKE** bruk uten at skittenvannstanken, redskaper eller filtre er på plass.
- Bruk kun identiske reservedeler fra Shark. Bruk kun Shark-merkede filtre og tilbehør.
- IKKE** sett apparatet på ujevne flater.
- IKKE** bruk i følgende områder:
 - Dårlig belyste områder
 - Utendørs.
 - Rom som kan inneholde eksplosive eller giftige gasser eller damper (tennvæske, bensin, parafin, maling, malingstynner, møllettende stoffer eller brannfarlig støv).
- Hold hår, løse klær, fingre og alle kroppsdeler unna åpninger og bevegelige deler.
- IKKE** oppbevar enheten der temperaturene når frysepunktet for å unngå å skade interne deler.
- FØRSTEHJELP:** Oppbevarer utilgjengelig for barn. Forårsaker irritabel hud og alvorlig øveirritasjon. Hvis produktet kommer i øynene, skyller du kontinuerlig med vann i noen minutter. Fjern kontaktlinser hvis du bruker det, og hvis det er praktisk. Fortsett skyllingen. Vask med såpe og vann hvis du får det på huden. Ta kontakt med lege hvis irritasjonen vedvarer på huden eller i øynene.
- Vennligst resirkuler beholderen. Avhend innhold/tank på riktig deponi i samsvar med lokale krav for avhending av avfall. **IKKE** hell produktet ned i avløp hvis det er i konsentrert form.
- Produktet skal kun brukes på tepper og møbeltrekk. Ikke bruk på harde overflater som tre, laminat, fliser, metall osv.
- Shark rengjøringsmiddel inneholder hydrogenperoksid, som kan skade enkelte materialer som uforsøpset treverk, fliser, metall og elektronikk. Vær forsiktig når du sprayer kjemikalier eller oppbevarer flasker med sterke kjemikalier. Spray bare på polstrede eller teppelegte overflater som tiltenkt.
- Ta alltid kjemiske flekkprøver på et sted det (nesten) ikke synes på materialet, og før du gjør rent.

Elektriske sikkerhetsinstruksjoner

- IKKE** modifier støpselet som følger med apparatet. Hvis støpselet ikke passer helt inn i stikkkontakten, snur du bare støpselet. Ta kontakt med en kvalifisert elektriker hvis det fortsatt ikke passer.
- IKKE** tving støpselet inn i stikkkontakten eller forsøk å modifisere det.
- IKKE** trekk i kabelen, lukk døren på kabelen eller vikle den rundt skarpe kanter eller hjørner. Ta tak i støpselet, ikke kabelen, for å trekke ut støpselet. Hold ledningen unna varme overflater.
- Hvis du vil redusere risikoen for støt og utilsiktet drift, slår du av og kobler flekkfjerner fra før justering, rengjøring, vedlikehold eller feilsøking.
- IKKE** håndtør støpselet eller flekkfjernerer med våte hender.
- Hvis du kobler enheten til en skjøteledning, må du sørge for at ledningen ikke er mer enn 15 meter lang for å unngå skade på enheten.
- Bruk kun disse laderne fra Shark: GANGQI GQ20A-180050-AG and YINLI YLJXA-E180050. Bruk av en feil lader kan resultere i mangel på oppladning og/eller utrygge forhold.
- Batteriet er apparatets strømkilde. **IKKE** bær rundt på apparatet mens du har fingeren på knappen. **IKKE** lad flekkfjernerer mens strømmen er på.

Batterisikkerhet

- Batteriet bør ikke oppbevares ved temperaturer under 3 °C (*37,4 °F) eller over 40 °C (104 °F) for å opprettholde batteriets levetid på lang sikt.
- Under vanskelige forhold kan det komme væske ut av batteriet. Unngå kontakt med denne væsken, da den kan forårsake irritasjon eller brannskader. Skyll av med vann hvis det skulle oppstå kontakt. Oppsøk medisinsk hjelp dersom væsken kommer i kontakt med øynene.
- Batteripakken kan ikke repareres. Ring kundeservice hvis du har spørsmål eller lurer på noe.
- IKKE** utsett flekkfjernerer for flammer eller temperaturer over 130 °C, da det vil kunne forårsake eksplosjon.
- Apparatet inneholder batterier som ikke kan repareres
- Kjemikalie- og materialsikkerhet**
- IKKE** spray middelet på huden eller i øynene.
- IKKE** bruk til å plukke opp:
 - Store gjenstander
 - Harde eller skarpe objekter (glass, spikre, skruer eller mynter)
 - Store mengder støv (f.eks. gipsstøv)
 - Rykende eller brennende gjenstander (glødende kull, sigarettneiper eller fyrstikker)
 - Brannfarlige materialer som tar lett fyr (lightergass, bensin eller parafin).
 - Giftige materialer (klor, ammoniakk eller avløpsåpner)

Barns sikkerhet

- IKKE** la apparatet brukes av barn eller som leketøy. Hold nøye oppsyn når apparatet brukes i nærheten av barn.
- Dette apparatet kan brukes av personer med reduserte fysiske, sensoriske eller mentale evner eller mangel på erfaring eller kunnskap hvis de har blitt gitt tilsyn eller veiledning om bruken av apparatet på en sikker måte og forstår farene som er involvert. Rengjøring og vedlikehold skal ikke utføres av barn.

TA VARE PÅ DISSE INSTRUKSJONENE.

DETTE ER INKLUDERT

- | | | |
|---------------------------------------|----------------------------------|---|
| A Håndtak | F Hårfilter | K Lader |
| B Strømknapp | G Ladekontakt | L Rengjøringsmiddel på sprayflaske |
| C Utløser for skittenvannstank | H Hurtigfyllingsdør | M Patron til påfyll fra Shark |
| D Skittenvannstank | I Flekkfjerner | N Vogn til oppbevaring |
| E Motor som skiller ut vann | J Munnstykke til sprekker | |

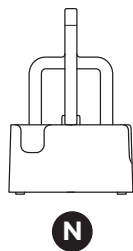
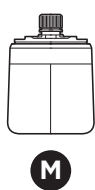
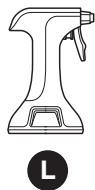
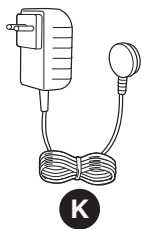
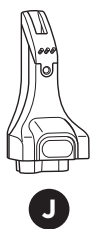
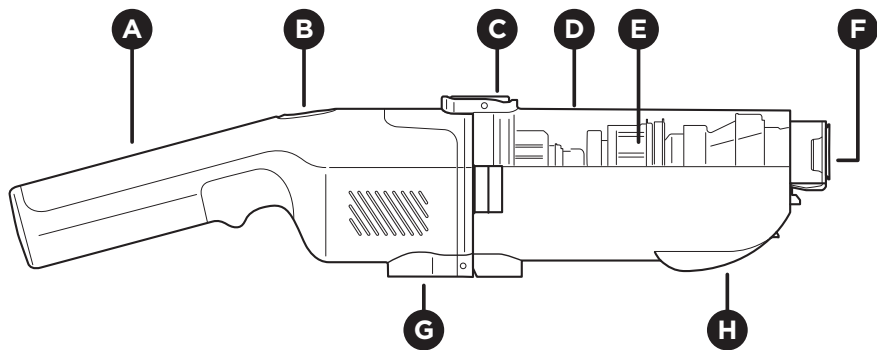

KOMME I GANG

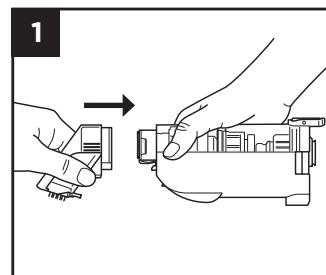

1
Ret inn flekkverktøyet med enden av skittenvannstanken. Før redskapet inn på beholderen til det klikker på plass.

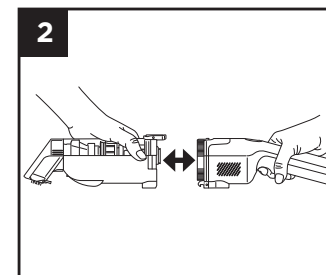

2
Juster håndtaket etter tankens andre ende, så fører du håndtaket inn til det klikker godt på plass.

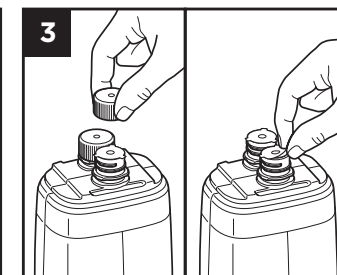

3
Vri begge lokkene av påfyllingspatronen, og trekk av folieforseglingen.

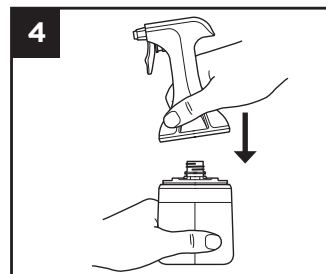

4
Trykk sprayeren ned over åpningene på toppen av flasken. Sørg for at den klikker sikkert på plass.

Merk: Den passer bare på én måte.

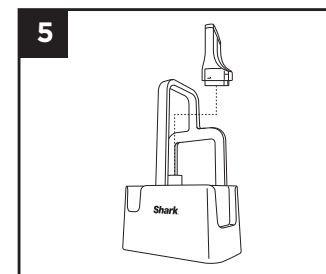

5
Sett munnstykket for sprekker på verktøystangen på innsiden av vognen.

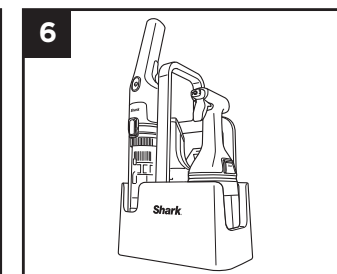

6
Sett enheten og sprayflasken i vognen. *Merk: StainForce skal bare oppbevares i vognen med flekkfjerner festet.*

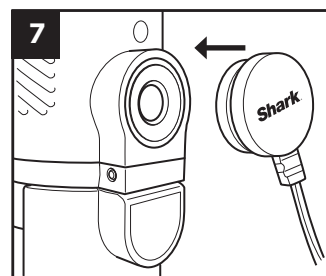

7
Lad enheten helt opp før bruk. Hvis du starte ladingen, kobler du den til porten på håndtaket.

Det kan ta opptil 4 timer å lade den helt opp.

MERK: Ikke alt tilbehør leveres med alle enheter. Redskaper kan variere fra modell til modell. Hvis du trenger andre deler eller tilbehør, går du til sharkclean.eu

MERK: Lad batteriet helt opp etter hver bruk for best mulig resultat og maksimal driftstid neste gang.

SLIK GJØR DU RENT

Klargjøre for bruk:

1. Pass på at enheten er helt ladet opp før du bruker den for første gang. Se under Slik lader du StainForce for instruksjoner.
2. StainForce er bare laget for å rengjøre tepper og møbeltrekk. Ikke bruk på harde overflater.
3. Før du sprayer på en tørr flekk, må du støvsuge flaten med en tradisjonell støvsuger for å fjerne løst smuss.
4. Følg alltid instruksjonene nedenfor for rengjøring av våte og tørre flekker.

MERK: • Når skittenvannstanken er full, vil enheten automatisk slå seg av, og LED-lampen blinker hvitt.
• Rent vann er ikke nødvendig for å bruke dette produktet.

TRINN 1: PREPP

FOR TØRRE FLEKKER

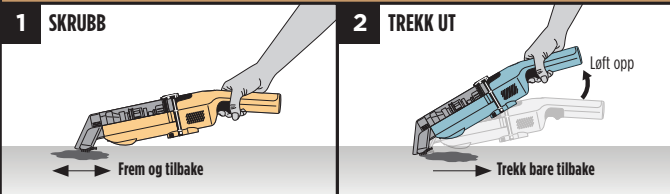

1. **Skubb først.** Bryt opp løse partikler før du påfører væske. Sørg for at busten får full kontakt med flekken.
2. **Trekk ut.** Slå på strømmen. Løft håndtaket og trekk for å fjerne tørre partikler, slik at de ikke aktiverer flekken på nytt.
3. Når det er trukket ut, går du videre til **Trinn 2: Rengjør.**

FOR VÅTE FLEKKER



1. **Trekk ut først.** Sug opp væsken for å unngå at flekken flyter ut.
2. Når det er trukket ut, går du videre til **Trinn 2: Rengjør.**

TRINN 2: RENGJØR

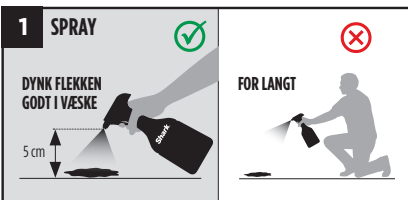

1. **Dyng** flekken **godt** med rengjøringsmiddel. Hold flasken rett over flekken (5 cm) for å dekke optimalt.
2. La det stå i noen minutter, før du **igjen sprayer** for å danne **minst to lag med rengjøringsmiddel** før du trekker ut.

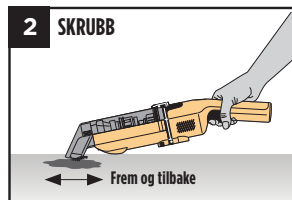

1. Legg busten flatt **mot overflaten.**
2. Skrubd godt på **flekken**, frem og tilbake.

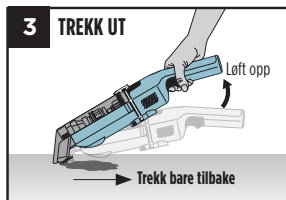

1. Slå strømmen på. **Løft håndtaket**, som vipper enheten opp.
2. **Trykk** godt ned for å **aktivere sugkraft.**
3. **Trekk bakover** over flekken for å **trekke ut.**

TRINN 3: GJENTA (OM NØDVENDIG)

Føler du at flekken sitter litt igjen, gjentar du bare **Trinn 2.**

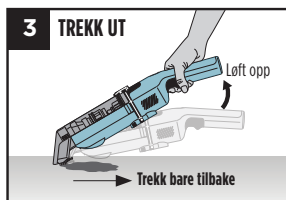
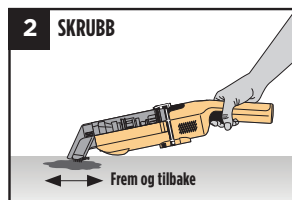
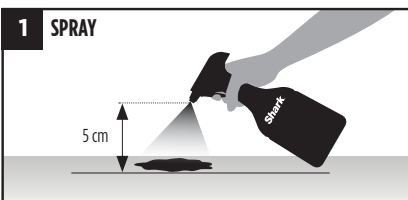

TIPS OG VERKTØY

Rengjøringstips:

1. Hvis du vil rengjøre blekkflekker, skrubber du forsiktig for å unngå at flekken utvider seg. Trekk ut flekken med en gang du har sprayet.
2. For eldre og vanskeligere flekker, lar du sprayløsningen virke i 5 minutter før du trekker ut.
3. Hvis du ikke fikk fjernet en vanskelig flekk, venter du bare i 24 timer og gjentar prosessen. For svært gamle eller vanskeligere flekker kan det kreve flere forsøk for at de skal forsvinne helt.

Skann QR-koden for å se **INSTRUKSJONS-VIDEOER.**



GUIDE TIL REDSKAPER

	Flekk-fjerner	Munnstykke til sprekker
Vanskelige flekker	✓	✓
Delikate flekker	✓ (har finner som griper hår)	
Flekker i trange hjørner		✓
Opphenting av hår	✓ (har finner som griper hår)	
Tørre flekker	✓	✓
Fuktige flekker	✓	✓
Selvrensende syklus	✓	
Oppbevaring	Alltid på enheten	Redskapshyller

Inkluderte redskaper kan variere etter modell.

REVERSIBLE BUSTER

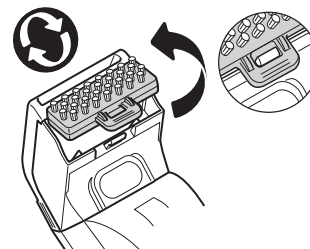

For vanskelige flekker

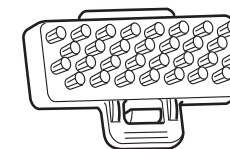

Buster

For hår, lette flekker og skjøre overflater.

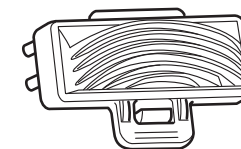

Finner som griper hår

TIPS:

- Bruk bust for dyp rengjøring og for å løsrive flekker.
- Bruk finner som griper hår på skjøre eller hårete overflater for å unngå floker.
- Under fjerning av hår bruker du korte bevegelser bakover for å unngå klumping.

VIKTIG

1. Tøm og rengjør enheten etter hver bruk. IKKE oppbevar enheten med skittent vann i tanken, da dette kan føre til opphopning av lukt, mugg og jordslag.
2. Etter vedlikehold må du kontrollere at alle delene er riktig montert, ellers kan det hende at enheten ikke fungerer som den skal.
3. Lad alltid enheten etter hver bruk.

Slik bruker du hurtigfyllingsluken

Luken er utformet for å muliggjøre kontinuerlig rengjøring med minimalt med stopp, og med hurtigfyllingsdøren kan du raskt og enkelt tømme skittenvannstanken. Perfekt for håndtering av mye søl og store flekker.

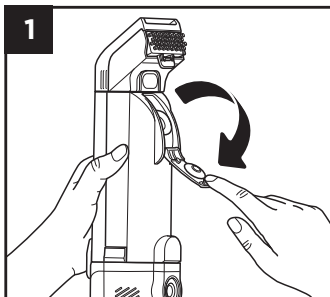

Rett inn enheten med hurtigfyllingsluken vendt opp. Trekk luken ned for å åpne. Bær enheten til en vask eller avløp og hell

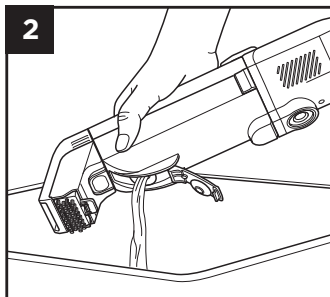

det skitne vannet ut gjennom luken.

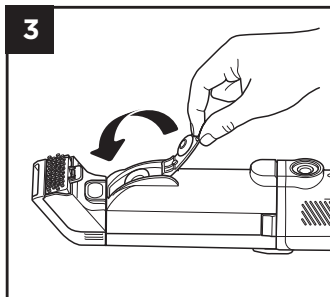

Når det skitne vannet er helt tømt ut, lukker du luken ved å trykke hardt til den klikker igjen.

Hurtigrengjøring

Etter en lett rengjøring kan du gjøre en rask rengjøring av StainForce i stedet for en fullstendig rengjøring.

Merk: (Etter lett rengjøring 3 ganger etter hverandre, må du gjøre en full rengjøring.) Se avsnittet Full rengjøring.

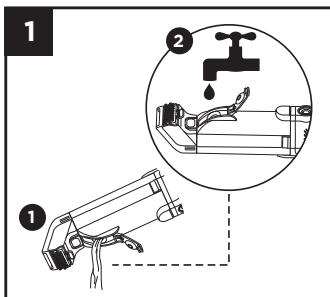

Tøm skittenvannstanken i en vask eller et avløp ved hjelp av hurtigfyllingsluken. Fyll tanken igjen med 100 ml vann gjennom hurtigfyllingsdøren. Lukk hengselen på hurtigfyllingsluken.

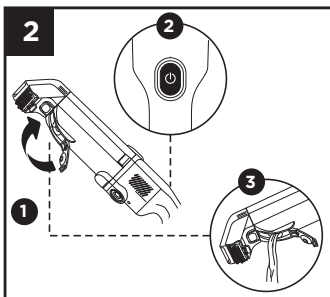

For å aktivere en hurtigrengjøringssyklus, trykker du på strømknappen og lar den gå i omtrent 30 sekunder. Slå strømmen av før du åpner luken igjen og tøm ut det skitne vannet gjennom hurtigfyllingsluken. Når alt vannet er tømt helt av, lar du alle deler lufttørke.

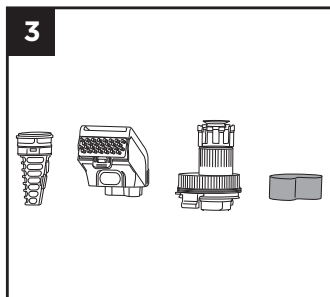

Kontroller de andre delene og redskapene. Rengjør dem om nødvendig, og la dem tørke helt. Se under Full rengjøring for mer informasjon.

MERK:

IKKE senk håndtaket i væske.

La alle delene lufttørke helt før du setter dem sammen igjen.

SLIK RENGJØR DU REDSKAPENE

REDSKAP TIL FLEKKER

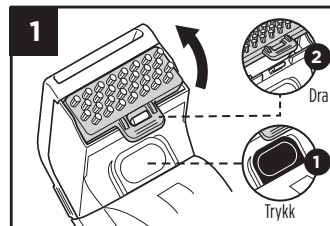

Trykk på Release (Frigi)-knappen på redskapet for å løsne det av vanntanken. Trekk i fliken for å fjerne busten fra redskapet.

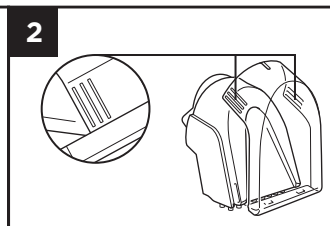

Trykk på begge sider av redskapet for å hekte av vinduet. Skyll av busten, redskapet og vinduet med vann, og la dem så lufttørke.

MUNNSTYKKE TIL SPREKKER

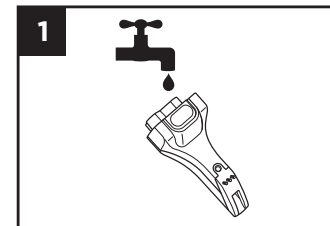

Skyll av munnstykket til sprekker med rennende vann, før du lar det lufttørke.

SLIK RENGJØR DU SKITTENVANNSTANKEN

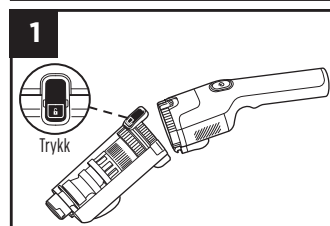

Trykk på Release (Frigi)-knappen for å løsne tanken fra håndtaket.

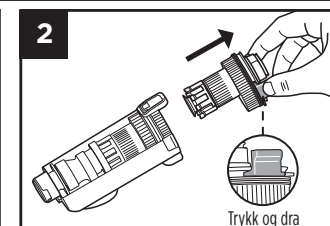

Hvis du vil ta motoren ut fra tanken, klemmer du flikene på begge sider av motoren og skyver den så ut av tanken.

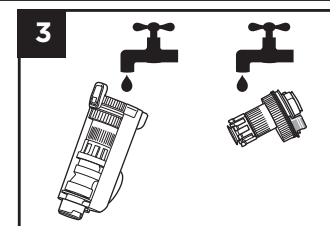

Vask tanken med såpevann, og skyll den fargede delen av motoren lett under en kran før du lar den lufttørke helt.

SLIK RENGJØR DU FILTRENE

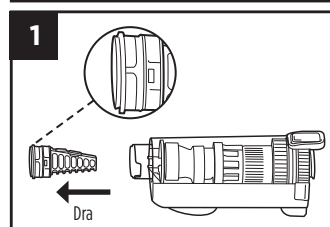

Når rengjøringsredskapene er tatt av, fjerner du hårfilteret fra åpningen i enden av vanntanken. Grip flikene på begge sider av filteret og trekk det ut.

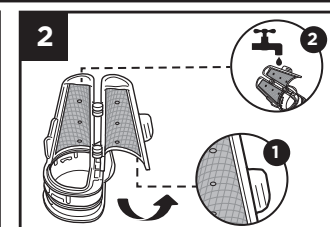

Trekk filteret opp. Fjern hår eller rusk og skyll filteret med rennende vann.

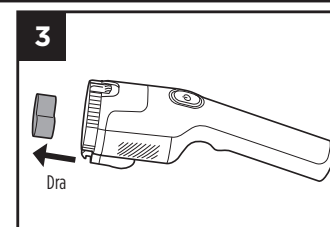

Trekk skumfilteret ut av håndtaket. Filteret skal bare skylles av med vann. Klem ut overflødig vann, og la filteret lufttørke helt før det settes tilbake.

IKKE senk håndtaket i væske.

MERK:

Pass på at du inspisierer, skyller og lufttørker filterne hver gang du har vasket av enheten. Pass på at du setter filterne tilbake før bruk.

Sørg for at hårfilteret er godt lukket før det settes tilbake på plass. Hvis redskapet samler rusk, skyller du av med vann og lar det lufttørke.

SELVRENGJØRINGSSYKLUS

StainForce er designet for enkelt vedlikehold, og selvvaskefunksjonen bidrar til å gi StainForce en rask rengjøring etter at du har håndtert smårusk.

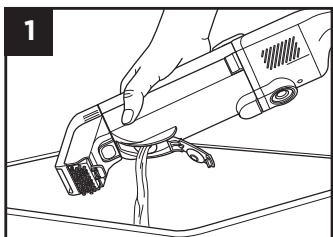

Løft luken til **hurtigfyllings**-luken for å tømme skittenvannstanken i en vask eller avløp.

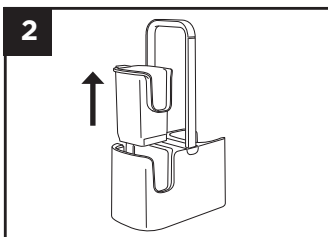

Klem lett på fliken på siden av koppen på den selvrensende vognen. Trekk den opp og ut av vognen.

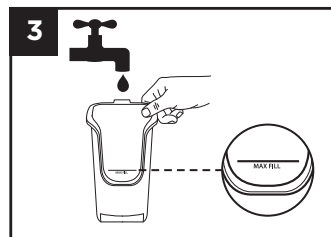

Fyll koppen med rent vann til streken som viser **Max Fill (Maks. fyll)** og skift ut koppen i vognen.

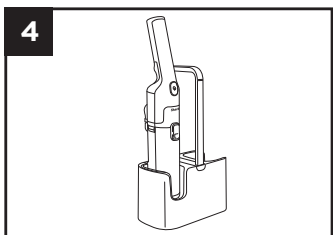

Når flekkfjernerer er festet, **fører du** StainForce inn i koppen.

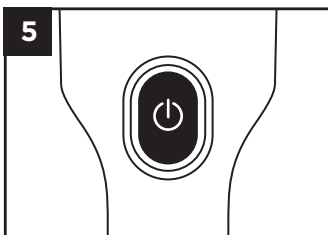

Slå StainForce på i 30 sekunder.

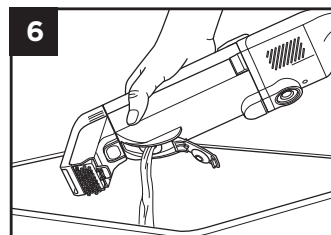

Slå strømmen av og ta StainForce ut av koppen. Åpne **hurtigfyllings**-luken og hell vannet ut i et avløp. Gjenta syklusen om det trengs.

MERK: Hvis enheten bør vaskes grundigere, følger du instruksjonene under Full rengjøring.

RENGJØRINGSMIDDEL FRA SHARK®



Bruk **KUN** rengjøringsmidler og sprayflasker fra merkevaren Shark. StainForce er ikke kompatibel med andre kjemiske løsninger eller rengjøringsmidler.

Sprayflasken med rengjøringsmiddel er **gjenbrukbar. IKKE kast den.**

SLIK FYLLER DU PÅ RENGJØRINGSMIDDEL

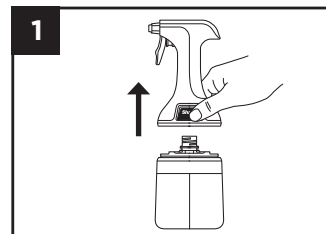

Klem på begge knappene samtidig, og løft for å løsne den gjenbrukbare løsnings-sprayeren fra flasken med løsning.

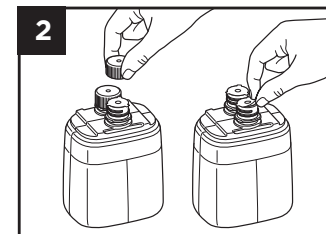

Fjern begge lokkene fra den nye flasken med løsning, og trekk deretter av folieforseglingene.

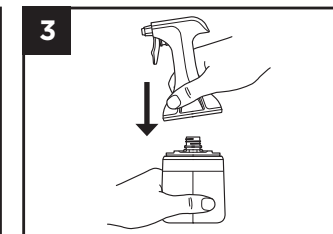

Trykk sprayeren ned over flaskens åpninger til den klikker godt på plass.

Merk: Den passer bare på én måte.

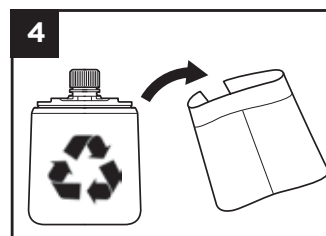

Ta lappen av den tomme løsningsflasken og resirkuler flasken.

Lite løsning?
Skann QR-koden for å bestille reservedeler, eller gå til sharkclean.eu



VIKTIG: Sjekk lappen fra produsenten før du rengjør en overflate. **IKKE** rengjør skjøre tepper (inkludert ull, bomull, silke, antikke tepper eller løse tepper) med mindre de har en merkelapp fra produsenten. Hvis produktet er merket med «S» eller «Kun rens» **skal du IKKE** rengjøre den overflaten. Hvis det står W eller WS på etiketten, **KAN** du bruke Shark Cleaning Solution på den overflaten.

SLIK LADER DU STAINFORCE

Det er viktig at du lader StainForce helt opp før du bruker den for første gang, og etter hvert bruk.

Når batteriet er helt oppladet, lyser strømknappens LED grønt i 5 sekunder.

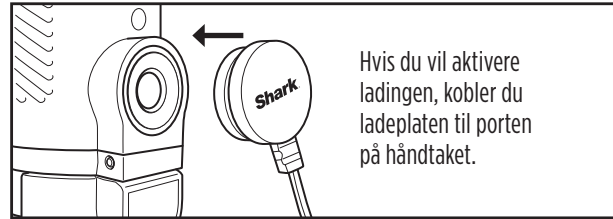

LED-INDIKATORLAMPER

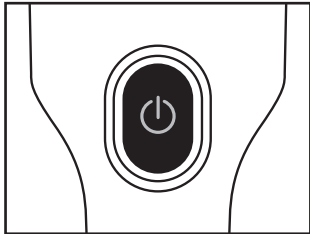

Feilmeldinger

Full skittenvannstank



Blinker hvitt

Skittenvannstank mangler



Blinker hvitt/rødt

Feil lader



Blinker rødt/grønt

LADEINDIKATORER

100–51 % ladet



Lyser hvitt

50–26 % ladet



Lyser oransje

25–1 % ladet



Blinker rødt

Trenger lading



Lyser rødt

Enheten lader



Blinker oransje

Fulladet



Lyser grønt

TEKNISKE SPESIFIKASJONER

HX100 Series: 14,4 V DC

Strømforbruk i standby-modus: 0,1 W

REGISTRER INFORMASJONEN

Modellnummer: _____

Kjøpsdato: _____

(Ta vare på kvitteringen)

Butikken hvor du kjøpte produktet: _____

FEILSØKING

PROBLEM	LØSNING
Lite eller ingen sugekraft	Se over og fjern alle partikler som sitter fast i StainForce-filtrene, rengjøringsredskaper og tanken. Se til at alle deler er sikkert koblet sammen.
Kan ikke montere redskap	Pass på at hårfilteret er helt lukket og ført inn. Redskaper skal ikke settes på enheten uten at hårfilteret er på plass.
Kan ikke montere sprayehodet på påfyllingsflasken.	Sprayens dyse passer bare i én retning, så snu det rundt og se om du får klikket den på plass igjen.
Motoren som skiller av vann, snurrer ikke	Fjern motoren som skiller av vann. Fjern alle fastsittende partikler. Skyll motoren med rent vann og se til at den snurrer greit. Monter enheten igjen og begynn rengjøringen.
Enheten lader ikke	Pass på at enheten er fulladet (Sørg for at du bruker riktig ladere) Prøv en annen stikkontakt. Tørk av enhetens ladekontakt med en klut for å fjerne eventuelle partikler eller oppbygging.
Det lekker væske fra enheten	Pass på at skittenvannstanken er festet riktig på håndtaket. Pass på at hurtigfyllingsluken er helt lukket. Fjern skumfilteret, og la enheten tørke før montering og bruk.
Enheten avgir luft som lukter vondt.	Demonter enheten og utfør vedlikehold med rent såpevann. La alle deler lufttørke helt før du monterer.
Avfall i skittenvannstanken	Demonter Stain Force og utfør fullt vedlikehold. Sett sammen enheten igjen, og sørg for at hårfilterdøren er lukket og at den sitter godt på plass.
Indikatorlampen for full skittenvannstank blinker. Tanken er tom. (LED blinker hvitt)	Fjern motoren som skiller av vann. Fjern alle fastsittende partikler. Skyll motoren med rent vann og se til at den snurrer greit. Monter enheten igjen og begynn rengjøringen. Hekt av og fest skittenvannstanken på igjen.
LED blinker hvitt Full skittenvannstank	Tøm skittenvannstanken ved hjelp av hurtigfyllingsluken, eller ved å fjerne motoren som skiller av vann og heller ut skittenvannet.
LED veksler mellom hvitt/rødt Mangler skittenvannstank.	Sett skittenvannstanken på håndtaket. Vent 15 sekunder etter at skittenvannstanken er tømt før du slår enheten på igjen. Sørg for at skittenvannstanken er helt installert i begge ender og klikket sikkert på plass.
LED veksler mellom rødt/oransje Vern mot utlading/lading.	Fjern eventuelle blokkeringer fra luftbanen. Sørg for at du bruker riktig lader.
LED veksler mellom blått/oransje. Beskyttelse mot overoppheting	La enheten avkjøles til romtemperatur i minst 30 minutter før du slår den på.
LED blinker oransje/hvitt Vern mot overstrøm for skillevegg til vann.	Pass på at motoren spinner fritt når den skiller av vann i skittenvannstanken. Hvis motoren sitter fast, må du fjerne den, installere den på nytt og prøve igjen. Hvis problemet vedvarer, kontakter du kundeservice.
LED blinker grønt/hvitt Feil lader	Sørg for at du bruker laderen fra Shark som følger med.
LED blinker lilla	Kontakt kundeservice.

Når en forbruker kjøper et produkt i Norge, får de fordelene av lovbestemte rettigheter relatert til produktets kvalitet (dine «lovfestede rettigheter»). Du kan håndheve disse rettighetene hos forhandleren din. Hos Shark er vi imidlertid så sikre på kvaliteten på produktene våre at vi gir deg en produsentgaranti på tre år. Disse vilkårene og betingelsene gjelder bare vår produsentgaranti – dine lovbestemte rettigheter påvirkes ikke.

Betingelsene nedenfor beskriver forutsetningene for og omfanget av garantien vår. De påvirker ikke dine lovfestede rettigheter eller forhandlerens forpliktelser og din kontrakt med dem.

Litium-ION-batteripakken er ikke dekket av 3-års garantien (se batterigaranti nedenfor).

SHARK-GARANTIER

Du finner nettsøtte på sharkclean.no

HVORDAN REGISTRERER JEG SHARK-GARANTIEN?

Kjøp fra Shark-nettstedet blir automatisk registret for den utvidede garantien på to år. Du kan registrere garantien på nett innen 28 dager etter kjøpet. For å spare tid, trenger du følgende informasjon om produkt:

- Kjøpsdato for produkt (kvittering eller følgeseddel).

For å registrere på nett, gå til sharkclean.no

VIKTIG:

- Garantien dekker produktet ditt i 3 år og starter fra kjøpsdatoen.
- Den frie Sharkgarantien er kun gyldig i landet der produktet ble kjøpt
- Ta vare på kvitteringen til enhver tid. Hvis du må benytte deg av garantien, må vi ha kvitteringen for å bekrefte at informasjonen du har oppgitt til oss er korrekt. Hvis du ikke kan fremlegge en gyldig kvittering, kan det føre til at garantien oppheves.

HVA ER FORDELENE VED Å REGISTRERE DEN FRIE SHARKGARANTIEN?

Etter at du har registrert garantien, har vi personopplysningene tilgjengelig hvis vi trenger å kontakte deg. Du kan også motta tips og råd om hvordan du best bruker Shark-produkt og få oppdateringer om ny Shark-teknologi og nye lanseringer. Hvis du registrerer garantien på nett, får du umiddelbart bekreftelse på at vi har mottatt personopplysningene dine.

HVOR LANG ER GARANTIEN FOR NYE SHARK-PRODUKT?

Vår tiltro til egen design og kvalitetskontroll betyr at din nye Shark-produkt er garantert for totalt tre år.

HVA DEKKES AV DEN FRIE SHARK-GARANTIEN?

Reparasjon eller bytte av en Shark-produkt (etter Sharks eget skjønn), inkludert alle deler og arbeid. En Sharkgaranti kommer i tillegg til lovfestede rettigheter som forbruker.

HVA DEKKES IKKE AV DEN FRIE SHARK-GARANTIEN?

1. Normal slitasje på bruksdeler (som for eksempel tilbehør). Erstatningsdeler er tilgjengelig for kjøp på sharkclean.no
2. Skade som følge av forsømmelse, feil bruk, uforsiktig bruk, unnlatelse av å utføre påkrevd vedlikehold eller skader som følge av feil håndtering under transport.
3. Skade som følge av vedlikehold ikke autorisert av Shark.
4. Litium-ION-batteripakke. Se nedenfor for batterigaranti.

HVOR KAN JEG KJØPE ORIGINALE SHARK-RESERVEDELER OG -TILBEHØR?

De samme ingeniørene som utviklet Shark-produkt har også utviklet vårt utvalg av Shark-reservedeler og -tilbehør. Du finner et komplett utvalg av reservedeler fra Shark, erstatningsdeler/tilbehør for alle Sharkprodukt på sharkclean.no

Husk at skade forårsaket av bruk av reservedeler som ikke er fra Shark, kanskje ikke dekkes av garantien din.

Når en forbruker kjøper et produkt i Norge, får de fordelene av lovbestemte rettigheter relatert til produktets kvalitet (dine «lovfestede rettigheter»). Du kan håndheve disse rettighetene hos forhandleren din. Hos Shark er vi imidlertid så sikre på kvaliteten på produktene våre at vi gir deg en produsentgaranti på to år. Disse vilkårene og betingelsene gjelder bare vår produsentgaranti – dine lovbestemte rettigheter påvirkes ikke.

Du finner nettsøtte på sharkclean.no

VIKTIG:

- Garantien dekker batteriet ditt i 2 år og starter fra kjøpsdatoen.
- Den frie Sharkgarantien er kun gyldig i landet der produktet ble kjøpt.
- Ta vare på kvitteringen til enhver tid. Hvis du må benytte deg av garantien, må vi ha kvitteringen for å bekrefte at informasjonen du har oppgitt til oss er korrekt. Hvis du ikke kan fremlegge en gyldig kvittering, kan det føre til at garantien oppheves.

HVOR LANG ER GARANTIEN FOR NYE SHARK-BATTERIER?

Vår tiltro til egen design og kvalitetskontroll betyr at din nye Shark-batteriet er garantert for totalt to år.

HVA DEKKES AV DEN FRIE SHARK-GARANTIEN?

Reparasjon eller bytte av en Shark-batteriet (etter Sharks eget skjønn), inkludert alle deler og arbeid. En Sharkgaranti kommer i tillegg til lovfestede rettigheter som forbruker.

HVA DEKKES IKKE AV DEN FRIE SHARK-GARANTIEN?

1. Normal slitasje på bruksdeler (som for eksempel tilbehør). Erstatningsdeler er tilgjengelig for kjøp på sharkclean.no
2. Skade som følge av forsømmelse, feil bruk, uforsiktig bruk, unnlatelse av å utføre påkrevd vedlikehold eller skader som følge av feil håndtering under transport.
3. Skade som følge av vedlikehold ikke autorisert av Shark.
4. Bruk av batteriet til alt annet enn normale husholdningsformål.

HVOR KAN JEG KJØPE ORIGINALE SHARK-RESERVEDELER OG -TILBEHØR?

De samme ingeniørene som utviklet Shark-produkt har også utviklet vårt utvalg av Shark-reservedeler og -tilbehør. Du finner et komplett utvalg av reservedeler fra Shark, erstatningsdeler/tilbehør for alle Sharkprodukt på sharkclean.no

Husk at skade forårsaket av bruk av reservedeler som ikke er fra Shark, kanskje ikke dekkes av garantien din.

SLIK GJENVINNER DU LITIUMBATTERIET FRA SHARK

Når batteriet må byttes ut, skal det avhendes eller resirkuleres i samsvar med lokale ordninger eller forskrifter. Noen steder er det ikke lov å kaste brukte litiumionbatterier i en vanlig søppeldunk. Lever brukte batterier til en autorisert gjenvinningsstasjon eller til forhandleren for resirkulering. Kontakt ditt lokale gjenvinningscenter for å få informasjon om hvor du kan levere det brukte batteriet.

Ważne instrukcje dotyczące bezpieczeństwa 115

W zestawie 116

Rozpoczęcie korzystania 117

Jak czyścić..... 118

Porady i końcówki 119

Opróżnianie zbiornika na brudną wodę..... 120

Pełne czyszczenie 121

Cykl samoczyszczący 122

Roztwór czyszczący Shark 123

Ładowanie Stainforce..... 124

Rozwiązywanie problemów 125

Trzyletnia (3) ograniczona gwarancja 126

Dwuletnia ograniczona gwarancja akumulatora..... 127

WAŻNE INSTRUKCJE DOTYCZĄCE BEZPIECZEŃSTWA - TYLKO DO UŻYTKU DOMOWEGO

NALEŻY PRZECZYTAĆ UWAŻNIE PRZED UŻYCIEM I ZACHOWAĆ TĘ INSTRUKCJĘ OBSŁUGI.
WYŁĄCZNIE DO UŻYTKU DOMOWEGO.
NALEŻY PRZECZYTAĆ WSZYSTKIE INSTRUKCJE PRZED UŻYCIEM TEGO ODKURZACZA PUNKTOWEGO I DO PLAM

⚠ OSTRZEŻENIE ABY OGRANICZYĆ RYZYKO POŻARU, PORAŻENIA PRĄDEM, OBRAŻEN CIAŁA LUB USZKODZENIA MIENIA:

Urządzenie nie jest przeznaczone do użytku przez osoby (w tym dzieci) o ograniczonych zdolnościach fizycznych, sensorycznych lub umysłowych, bez odpowiedniego doświadczenia i dostatecznej wiedzy, chyba że są one nadzorowane lub instruowane przez osobę odpowiedzialną za ich bezpieczeństwo. Dzieci powinny być nadzorowane, aby upewnić się, że nie bawią się urządzeniem.

Ogólne instrukcje dotyczące bezpieczeństwa i użytkownika

- NIE** wkładać żadnych przedmiotów do otworów. Nie używać, jeśli jakiegokolwiek otworu są zablokowane; utrzymywać w czystości i chronić przed kurzem, włóknami, włosami i wszystkim, co może ograniczać nadmuch.
- Aby zredukować ryzyko pożaru lub porażenia prądem z powodu uszkodzenia komponentów wewnętrznych, używać WYŁĄCZNIE formuły Shark, zgodnie z przeznaczeniem tego urządzenia.
- Obszary wokół sprzątanego miejsca mogą stać się wilgotne. Uważać, aby nie poślizgnąć się ani nie upaść.
- NIE** napelniać spryskiwacza roztworu innymi chemikaliami. Używać WYŁĄCZNIE formuły Shark.
- NIE** używać, jeśli jakiegokolwiek zewnętrzna powierzchnia urządzenia jest wilgotna. Jeśli urządzenie jest mokre, przed użyciem należy je osuszyć szmatką.
- Przed każdym użyciem należy dokładnie sprawdzić wszystkie części pod kątem uszkodzeń lub zużycia. Jeśli część jest uszkodzona lub użyta, należy zaprzestać używania urządzenia. **NIE** używać, jeśli jakiegokolwiek część jest uszkodzona lub jeśli środek czyszczący nie działa tak, jak powinien, jeśli urządzenie zostało upuszczone, pozostawione na zewnątrz lub zanurzone w wodzie.
- NIE** zanurzać ani nie spryskiwać wodą obudowy środka czyszczącego plamy. Aby wyczyścić powierzchnię, przetrzeć ją suchą szmatką.
- NIE** używać bez zbiornika na brudną wodę, końcówek ani zamontowanych filtrów.
- Używać wyłącznie identycznych części zamiennych marki Shark. Używać tylko filtrów i akcesoriów marki Shark.
- NIE** umieszczać urządzenia na nierównych powierzchniach.
- NIE** używać w następujących miejscach:
 - Slabo oświetlone obszary.
 - Obszary na zewnątrz.
 - obszary zamknięte mogące zawierać wybuchowe lub toksyczne opary lub pary (płyn do zapalniczek, benzyna, nafta, farby, rozpuszczalniki do farb, środki przeciwmolowe lub łatwopalne pyły).
- Włosy, luźne ubrania, palce i wszystkie części ciała muszą znajdować się z dala od otworów i ruchomych części.
- NIE** przechowywać urządzenia w miejscach, gdzie temperatura spada poniżej zera, aby uniknąć uszkodzenia części wewnętrznych.
- PIERWSZA POMOC:** Przechowywać w miejscu niedostępnym dla dzieci. Powoduje poważne podrażnienie skóry i oczu. W przypadku dostania się do oczu przemywać je wodą przez kilka minut. Wyjąć soczewki kontaktowe, jeżeli są i jest to łatwe. Nadal płukać. W przypadku kontaktu ze skórą: przemyć wodą z mydłem. Jeśli podrażnienie skóry i oczu utrzymuje się, skonsultować się z lekarzem.
- Opakowanie należy zutilizować. Zawartość i opakowanie należy zutilizować w upoważnionym do tego zakładzie utylizacji odpadów zgodnie z wymogami lokalnych władz. **NIE WOLNO** utylizować w postaci koncentratu do kanalizacji ani cieków wodnych.
- Ten produkt jest przeznaczony do użytku wyłącznie na dywanach i tapicerce. Nie używać na twardych powierzchniach, takich jak drewno, panele podłogowe, płytki, metal itp.
- Roztwór czyszczący marki Shark zawiera nadtlenek wodoru, który może uszkodzić niektóre materiały, takie jak nieimpregnowane drewno, płytki, metal i elektronikę. Należy zachować ostrożność podczas spryskiwania chemikaliami lub przechowywania butelek chemicznych. Spryskiwać tylko na tapicerowanych lub wykładzinowych powierzchniach, zgodnie z przeznaczeniem.
- Przed czyszczeniem należy zawsze przeprowadzić chemiczny test punktowy na małą widocznej lub ukrytej części materiału.

Instrukcje dotyczące bezpieczeństwa elektrycznego

- NIE WOLNO** modyfikować wtyczki dostarczonej z urządzeniem. Jeśli wtyczka nie pasuje do gniazdka, należy ją obrócić. Jeśli nadal nie pasuje, należy skontaktować się z wykwalifikowanym elektrykiem.
- NIE** wkładać wtyczki do gniazdka na siłę ani nie próbować jej modyfikować.
- NIE WOLNO** ciągnąć za przewód, blokować go drzwiami ani owijać go wokół ostrych krawędzi lub narożników. Aby odłączyć, należy chwycić wtyczkę, a nie przewód. Trzymać przewód z dala od nagrzaných powierzchni.
- Aby zmniejszyć ryzyko porażenia prądem i niezamierzonego działania, przed jakąkolwiek regulacją, czyszczeniem, konserwacją czy rozwiązywaniem problemów należy wyłączyć odkurzacz do plam i odłączyć go od źródła zasilania.
- NIE** dotykać wtyczki ani odkurzacza do plam mokrymi rękami.
- W przypadku podłączenia urządzenia do przedłużacza należy upewnić się, że jego długość nie przekracza 15 metrów, aby zapobiec uszkodzeniu urządzenia.
- Używać tylko ładowarki Shark GANGQI GQ20A-180050-AG and YINLI YLXA-E180050. Niewłaściwa ładowarka może nie ładować i/lub stwarzać niebezpieczne warunki.
- Akumulator jest źródłem zasilania urządzenia. **NIE WOLNO** przenosić urządzenia z palcem na przycisku. **NIE WOLNO** ładować odkurzacza do plam przy włączonym zasilaniu.

Bezpieczeństwo akumulatora

- Akumulatora nie należy przechowywać w temperaturze poniżej 3°C (37,4°F) lub powyżej 40°C (104°F), aby zapewnić jego długotrwały czas pracy.
- W skrajnych warunkach z akumulatora może wydobywać się ciecz. Należy unikać kontaktu z tą cieczą, ponieważ może ona powodować podrażnienia lub oparzenia. Jeśli dojdzie do kontaktu, należy spłukać wodą. W przypadku kontaktu cieczy z oczami należy zwrócić się o pomoc medyczną.
- Akumulator nie nadaje się do serwisowania. Wszelkie pytania i wątpliwości należy kierować do działu obsługi klienta.
- NIE WOLNO** wystawiać urządzenia na działanie ognia lub temperatury powyżej 130°C (266°F), ponieważ może to spowodować wybuch.
- To urządzenie zawiera niewymienny akumulator

Bezpieczeństwo chemiczne i materiałów

- NIE WOLNO** rozpylać roztworu na skórę lub do oczu.
- NIE** używać do zbierania:
 - dużych przedmiotów,
 - twardych lub ostrych przedmiotów (szkła, gwoździ, śrub lub monet),
 - dużych ilości kurzu (np. pyłu z płyt kartonowo-gipsowych)
 - palących się lub żarzących obiektów (gorących węgli, niedopałków papierosów, zapalek),
 - materiałów łatwopalnych lub wybuchowych (płynów do zapalniczek, benzyny czy nafty),
 - materiałów toksycznych (wybielacz chlorowy, amoniak lub udrażniacz do rur)

Bezpieczeństwo dzieci

- NIE WOLNO** pozwalać na używanie tego urządzenia przez dzieci lub jako zabawki. W przypadku używania w obecności dzieci konieczny jest ścisły nadzór.
- Tego urządzenia mogą używać osoby o ograniczonych możliwościach fizycznych, sensorycznych lub umysłowych oraz osoby bez odpowiedniego doświadczenia i wiedzy, jeśli są nadzorowane lub zostały poinstruowane w zakresie bezpiecznego korzystania z urządzenia i rozumieją związane z tym zagrożenia. Czyszczenie i konserwacja nie mogą być przeprowadzane przez dzieci.



To oznaczenie wskazuje, że na terenie UE produktu tego nie należy wyrzucać wraz z innymi odpadami domowymi. Aby zapobiec ewentualnym szkodom dla środowiska lub zdrowia wynikającym z niekontrolowanego usuwania odpadów, należy poddać to urządzenie recyklingowi w sposób odpowiedzialny, promując zrównoważone ponowne wykorzystanie źródeł surowców.

Aby zwrócić to urządzenie, należy skorzystać z systemu zwrotów i odbioru lub skontaktuj się z jego sprzedawcą. Sprzedawca może oddać ten produkt do recyklingu.

ZACHOWAJ NINIEJSZĄ INSTRUKCJĘ OBSŁUGI

W ZESTAWIE

- A** Uchwyt
- B** Przycisk zasilania
- C** Przycisk zwalniający zbiornika na brudną wodę
- D** Zbiornik na brudną wodę
- E** Silnik separatora wody
- F** Filtr na włosy
- G** Kontakt ładowania
- H** Drzwiczki do szybkiego wylewania
- I** Końcówka do usuwania plam
- J** Końcówka do szczelin
- K** Ładowarka
- L** Spryskiwacz do roztworów wielokrotnego użytku
- M** Wkład uzupełniający Shark
- N** Pojemnik do przechowywania

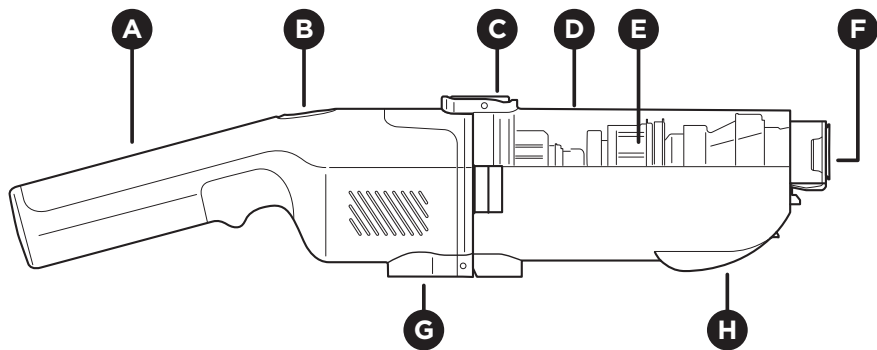

I

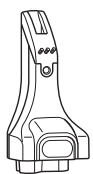

J

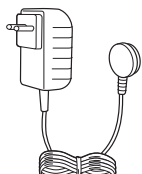

K



L

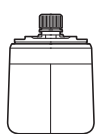

M

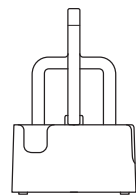

N

PIERWSZE KROKI

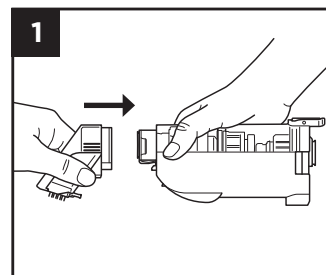

Ustaw końcówkę do plam w jednej linii z końcem zbiornika na brudną wodę. Włóż końcówkę do zbiornika, aż usłyszysz kliknięcie.

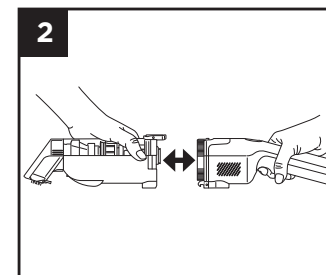

Ustaw uchwyt w jednej linii z drugim końcem zbiornika, a następnie włóż uchwyt, aż usłyszysz kliknięcie.

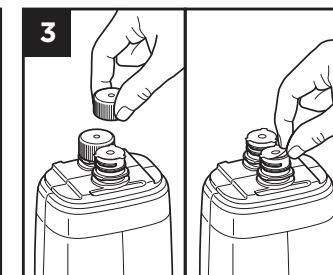

Przekręć obie zatyczki na wkładzie uzupełniającym, a następnie zdejmij folie zabezpieczające.

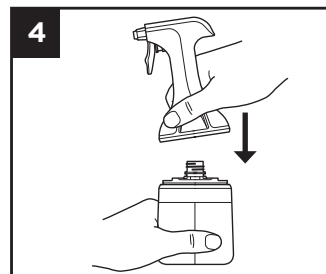

Docisnij spryskiwacz do otworów u góry butelki. Upewnij się, że słychać kliknięcie, gdy zaskoczy na swoje miejsce.

Uwaga: Pasuje tylko w jeden sposób.

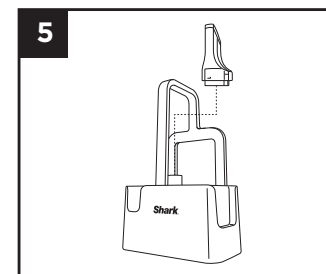

Umieść końcówkę do szczelin na słupku do końcówek wewnątrz pojemnika.

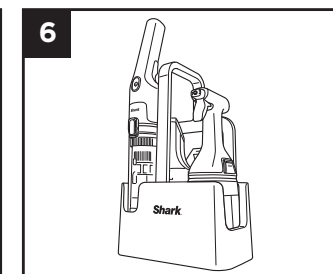

Umieść urządzenie i butelkę ze spryskiwaczem w pojemniku. *Uwaga: StainForce można przechowywać w pojemniku tylko z przymocowaną końcówką do plam.*

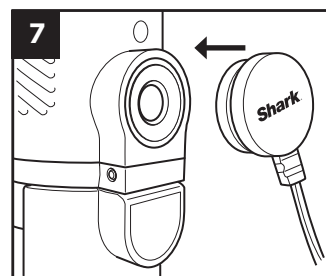

Naładuj urządzenie w pełni przed użyciem. Aby rozpocząć ładowanie, podłącz ładowarkę do portu na uchwycie.

Całkowite naładowanie może zająć do 4 godzin.

UWAGA: nie wszystkie akcesoria są w zestawie ze wszystkimi urządzeniami. Końcówki mogą się różnić w zależności od modelu. Dodatkowe akcesoria dostępne są na stronie sharkclean.eu

UWAGA: Całkowicie naładuj akumulator po każdym użyciu, aby uzyskać najlepsze rezultaty i maksymalny czas pracy następnym razem.

SPOSÓB CZYSZCZENIA

Przygotowanie do użycia:

1. Przed pierwszym użyciem upewnij się, że urządzenie jest całkowicie naładowane. Zapoznaj się z sekcją ładowanie StainForce w instrukcji obsługi.
2. StainForce jest przeznaczony wyłącznie do czyszczenia dywanów i tapicerki. Nie używać na twardych powierzchniach.
3. Przed spryskaniem suchej plamy należy odkurzyć powierzchnię tradycyjnym odkurzaczem, aby usunąć luźny brud.
4. Należy zawsze postępować zgodnie z poniższymi instrukcjami dotyczącymi czyszczenia plam mokrych i suchych.

UWAGA: • Kiedy zbiornik na brudną wodę jest pełny, urządzenie automatycznie się wyłączy, a lampka LED zacznie migać na biało.
• Do korzystania z tego produktu nie jest wymagana czysta woda.

KROK 1 – WSTĘPNE CZYSZCZENIE

SUCHE PLAMY

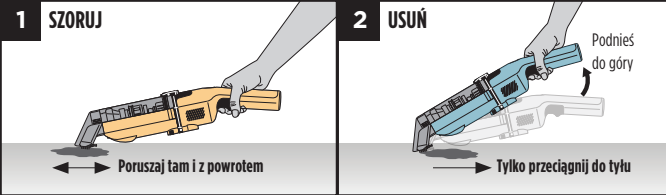

1. **Najpierw wyszoruj** – Rozbij luźne cząsteczki przed zastosowaniem jakiegokolwiek cieczy. Upewnij się, że włosie ma pełny kontakt z plamą.
2. **Usuń** – Włącz zasilanie. Podnieś uchwyt i przeciągnij, aby usunąć suchy brud, zapobiegając ponownemu uaktywnieniu się plamy.
3. Po usunięciu przejdź do **Kroku 2 – czyszczenia**.

MOKRE PLAMY



1. **Najpierw usuń** – Zassij rozlany płyn, aby zapobiec rozprzestrzenieniu się plamy.
2. Po usunięciu przejdź do **Kroku 2 – czyszczenia**.

KROK 2 – CZYSZCZENIE



1. Solidnie nasącz **plamę roztworem czyszczącym**. Trzymaj butelkę bezpośrednio nad plamą (5 cm) dla optymalnego pokrycia.
2. Pozostaw na kilka minut, a następnie **spryskaj ponownie**, aby utworzyć **co najmniej dwie warstwy roztworu** przed usunięciem.

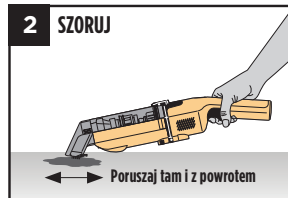

1. Umieść **włosie płasko na powierzchni**.
2. Mocno **szoruj plamę w przód i w tył**.

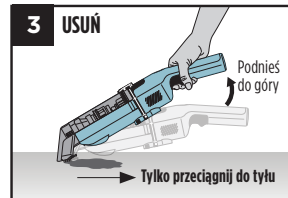

1. Włącz **Podnieś uchwyt**, przechylając urządzenie do góry.
2. **Naciśnij mocno w dół**, aby uruchomić ssanie.
3. **Przeciągnij do tyłu** nad plamą, aby usunąć.

KROK 3 – POWTÓRZ (W RAZIE POTRZEBY)

Jeśli uważasz, że plama nie została całkowicie usunięta, powtórz **Krok 2**.

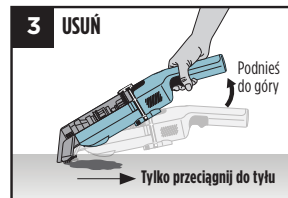
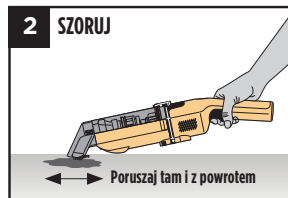
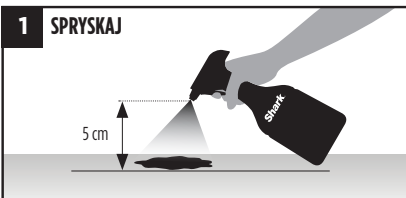

PORADY I KOŃCÓWKI

Wskazówki dotyczące czyszczenia:

1. Aby usunąć plamy z atramentu, dokładnie szoruj, aby uniknąć rozprzestrzenienia się plamy. Natychmiast usuń plamę po spryskaniu.
2. W przypadku starszych i trudniejszych do usunięcia plam pozostaw roztwór na 5 minut przed usunięciem.
3. Jeśli trudna plama nie została usunięta, odczekaj 24 godziny i powtórz proces czyszczenia plam. Czyszczenie starych lub uporczywych plam może wymagać wielokrotnych prób.

Zeskanuj kod QR, aby wyświetlić **FILMY INSTRUKTAŻOWE**.



PRZEWODNIK PO KOŃCÓWKACH

	Końcówka do plam	Końcówka do szczelin
Trudne do usunięcia plamy	✓	✓
Delikatne plamy	✓ (Z żeberkami wychwytyjącymi włosy)	
Plamy w ciasnych rogach		✓
Zbieranie włosów	✓ (Z żeberkami wychwytyjącymi włosy)	
Suche plamy	✓	✓
Mokre plamy	✓	✓
Cykl samoczyszczenia	✓	
Przechowywanie	Zawsze na urządzeniu	Tylko słupek do końcówek

Załączone końcówki mogą się różnić w zależności od modelu.

DWUSTRONNE WŁOSIE

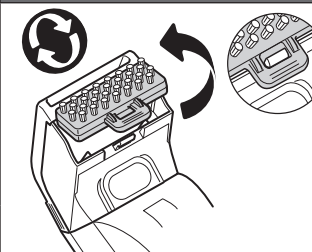

Do trudnych do usunięcia plam

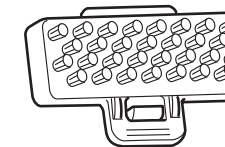

Włosie

Do włosów, lekkich plam i delikatnych powierzchni.

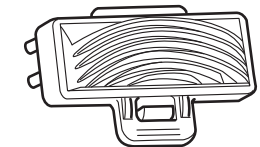

Żeberka wychwytyjące włosy

WSKAZÓWKI:

- Użyj włosia do głębokiego czyszczenia i rozbicia plam.
- Użyj żeberek wychwytyjących włosy na delikatnych lub włochatych powierzchniach, aby zapobiec splątaniu.
- Do usuwania włosów stosuj krótkie ruchy do tyłu, aby zapobiec ich zlepianiu się.

WAŻNE

1. Zawsze opróżniaj i czyść urządzenie po każdym użyciu. NIE przechowuj urządzenia z brudną wodą w zbiorniku, ponieważ grozi to gromadzeniem się zapachów, pleśni i grzybów.
2. Po konserwacji upewnij się, że każda część jest poprawnie zamontowana, w przeciwnym razie urządzenie może nie działać prawidłowo.
3. Zawsze ładuj urządzenie po każdym użyciu.

Używanie drzwiczek do szybkiego wylewania

Zaprojektowane tak, aby umożliwić ciągłe czyszczenie przy minimalnych przerwach, drzwiczki do szybkiego wylewania pozwalają szybko i łatwo opróżnić zbiornik na brudną wodę – idealne do radzenia sobie z rozlanymi płynami i dużymi plamami.

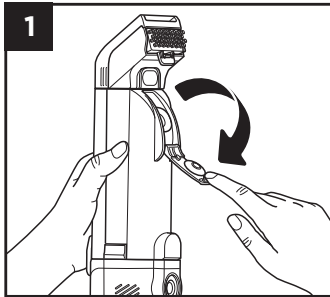

Ustaw urządzenie tak, aby drzwiczki do szybkiego wylewania były skierowane do góry. Pociągnij drzwiczki w dół, aby

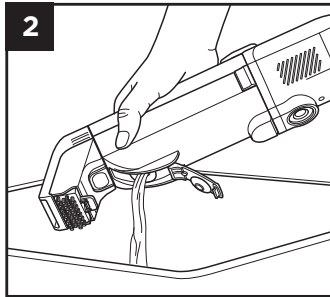

je otworzyć. Przenieś urządzenie do zlewu lub odpływu i wylej brudną wodę przez drzwiczki.

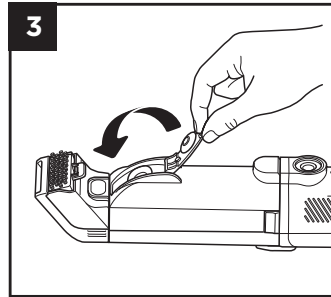

Gdy brudna woda całkowicie spłynie, zamknij drzwiczki, dociskając mocno, aż usłyszysz kliknięcie.

Szybkie czyszczenie

Po lekkim czyszczeniu możesz szybko oczyścić StainForce, zamiast przeprowadzać pełne czyszczenie.

Uwaga: (Po 3 kolejnych szybkich czyszczeniach będzie trzeba przeprowadzić pełne czyszczenie.) Zapoznaj się z sekcją Pełne czyszczenie.

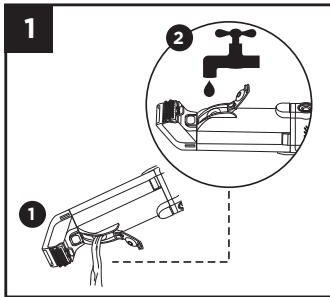

Opróżnij zbiornik na brudną wodę w zlewie lub odpływie, korzystając z drzwiczek do szybkiego wylewania. Wlej do zbiornika 100 ml wody przez drzwiczki do szybkiego wylewania. Zamknij zatrzask drzwiczek do szybkiego wylewania.

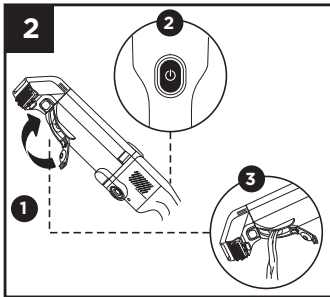

Aby aktywować cykl szybkiego czyszczenia, naciśnij przycisk zasilania i pozostaw urządzenie na około 30 sekund. Wyłącz zasilanie, a następnie otwórz drzwiczki i opróżnij brudną wodę przez drzwiczki do szybkiego wylewania. Po całkowitym opróżnieniu pozostaw wszystkie części do całkowitego wyschnięcia na powietrzu.

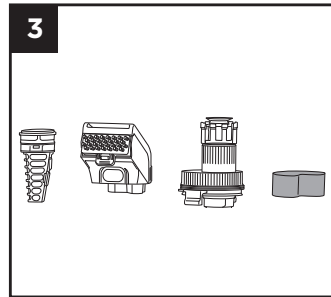

Sprawdź inne części i końcówki i w razie potrzeby wyczyść je, pozostawiając do całkowitego wyschnięcia. Szczegółowe informacje znajdują się w sekcji Pełne czyszczenie.

UWAGA:

NIE zanurzaj uchwytu w cieczy.

Przed ponownym montażem należy pozostawić wszystkie części na powietrzu do całkowitego wyschnięcia.

CZYSZCZENIE KOŃCÓWEK

KOŃCÓWKĄ DO PŁAM

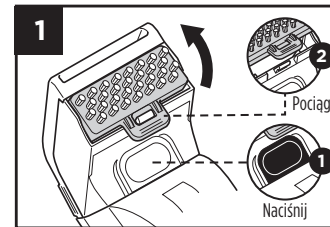

Naciśnij przycisk zwalniający na końcówce, aby odłączyć ją od zbiornika na wodę. Pociągnij zaczep, aby usunąć włosie z końcówki.

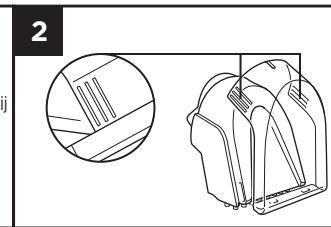

Naciśnij obie strony końcówki, aby odłączyć okienko. Wypłucz włosie, końcówkę i okienko wodą, a następnie pozostaw do wyschnięcia na powietrzu.

KOŃCÓWKĄ DO SZCELIN

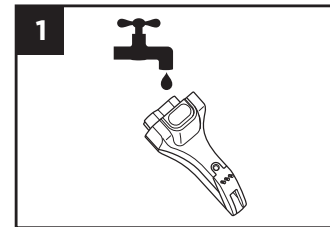

Wypłucz końcówkę do szczelin wodą, a następnie pozostaw do wyschnięcia na powietrzu.

CZYSZCZENIE ZBIORNIKA NA BRUDNĄ WODĘ

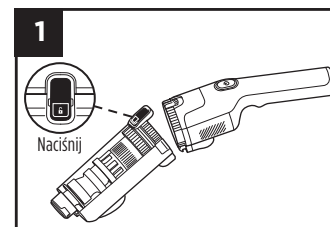

Naciśnij przycisk zwalniający, aby odłączyć zbiornik od uchwytu.

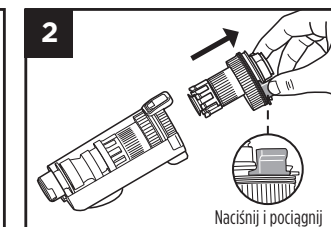

Aby wyjąć silnik z wnętrza zbiornika, ściśnij zaczepy po obu stronach silnika, a następnie wyciągnij go ze zbiornika.

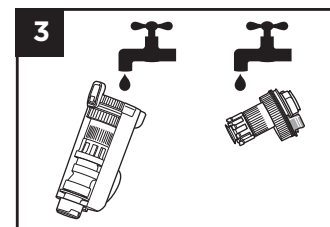

Umyj zbiornik wodą z mydłem, a następnie delikatnie wypłucz kolorową część silnika pod kranem i pozostaw do wyschnięcia na powietrzu.

CZYSZCZENIE FILTRÓW

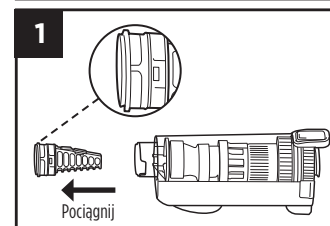

Po odłączeniu końcówek do czyszczenia wyjmij filtr do włosów z otworu na końcu zbiornika na wodę. Chwyć zaczepy po obu stronach filtra i wyjmij go.

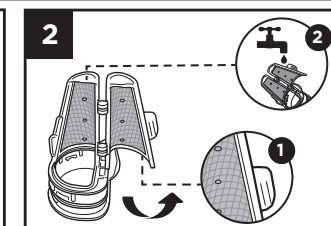

Otwórz filtr. Usuń włosy lub brud i wypłucz filtr pod bieżącą wodą.

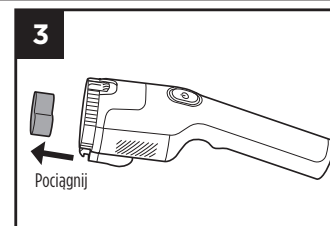

Wyjmij filtr piankowy z uchwytu. Oplucz filtr czystą wodą. Wyciśnij nadmiar wody, a następnie pozostaw filtr do całkowitego wyschnięcia na powietrzu przed ponownym zamontowaniem. **NIE zanurzaj uchwytu w cieczy.**

UWAGA:

Po każdym czyszczeniu należy sprawdzić, przepłukać i wysuszyć filtry na powietrzu. Przed użyciem należy ponownie zainstalować filtry. Przed ponownym zamontowaniem filtra do włosów należy upewnić się, że jest on prawidłowo zamknięty. Jeśli końcówka zbiera brud, przepłucz ją wodą i pozostaw do wyschnięcia na powietrzu.

CYKL SAMOCZYSZCZENIA

Zaprojektowana z myślą o łatwej konserwacji funkcja samoczyszczenia pomaga szybko wyczyścić odkurzacz StainForce po uporaniu się z drobnymi zabrudzeniami.

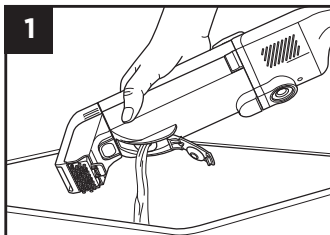

1 Opróżnij zbiornik na brudną wodę, korzystając z **drzwiczek** szybkiego wylewania.

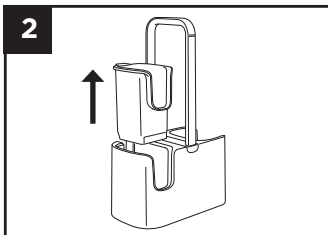

2 Delikatnie naciśnij zaczep po stronie kubka do samooczyszczania. Pociągnij go w górę i wyjmij z pojemnika.

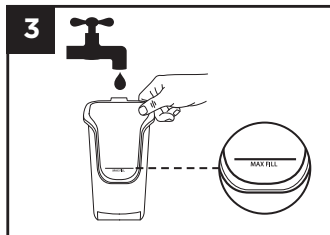

3 Napełnij kubek czystą wodą do **maksymalnego poziomu**, a następnie umieść kubek z powrotem w pojemniku.

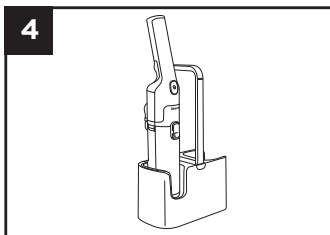

4 Po przyłączeniu końcówki do płam **włóż** StainForce do kubka.

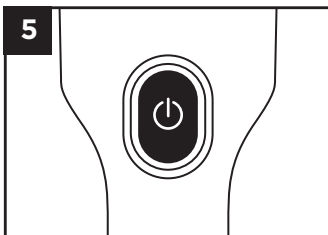

5 Włącz StainForce na 30 sekund.

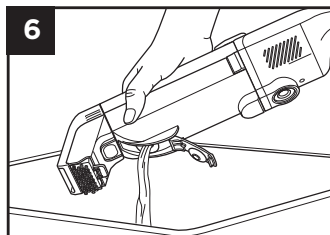

6 Wyłącz zasilanie i wyjmij StainForce z kubka. Zwolnij zatrzask drzwiczek **szybkiego wylewania** i wlej wodę do odpływu. Powtórz cykl w razie potrzeby.

UWAGA: Jeśli urządzenie wymaga dalszego czyszczenia, postępuj zgodnie z instrukcjami w sekcji Pełne czyszczenie.

ROZTWÓR CZYSZĄCY MARKI SHARK®



Używaj **WYŁĄCZNIE** roztworów do czyszczenia i spryskiwaczy marki Shark. Urządzenie StainForce nie jest kompatybilne z innymi chemicznymi roztworami ani środkami czyszczącymi. Spryskiwacz do roztworu jest **wielokrotnego użytku**. **NIE** utylizuj go.

WYMIANA ROZTWORU CZYSZĄCEGO

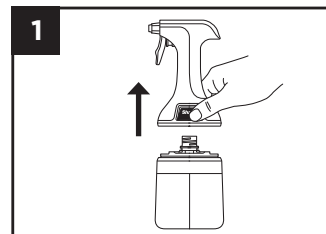

1 Naciśnij oba przyciski jednocześnie i unieś, aby odłączyć spryskiwacz do roztworu wielokrotnego użytku od butelki z roztworem.

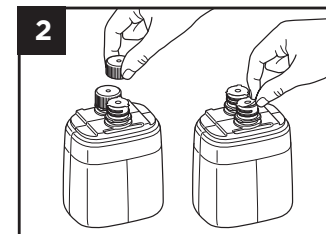

2 Usuń obie zatyczki z nowej butelki roztworu, a następnie zerwij folie ochronne.

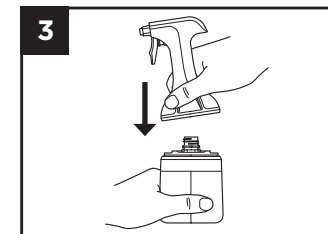

3 Dociśnij rozpylacz do otworów w butelce, aż zaskoczy na swoje miejsce.

Uwaga: Pasuje tylko w jeden sposób.

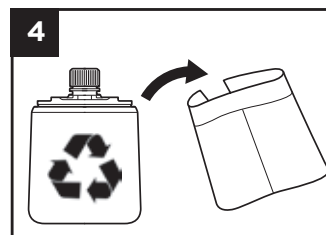

4 Zdejmij etykietę z pustej butelki po roztworze i poddaj butelkę recyklingowi.

Kończą Ci się zapasy?
Zeskanuj kod QR, aby zamówić zamienniki, lub odwiedź sharkclean.eu



WAŻNE: Przed wyczyszczeniem powierzchni sprawdź etykietę producenta. **NIE** należy czyścić delikatnych dywanów (w tym wełnianych, bawełnianych, jedwabnych, antycznych lub dywanów obszarowych), chyba że mają etykietę producenta. Jeśli na etykiecie producenta widnieje S lub „Tylko pranie chemiczne”, **NIE** należy czyścić tej powierzchni. Jeśli na etykiecie widnieje W lub WS, **MOŻNA** używać roztworu czyszczącego Shark na tej powierzchni.

ŁADOWANIE STAINFORCE

Należy w pełni naładować StainForce przed pierwszym użyciem i po każdym użyciu.

Gdy akumulator jest w pełni naładowany, dioda LED przycisku zasilania będzie przez 5 sekund świecić na zielono.





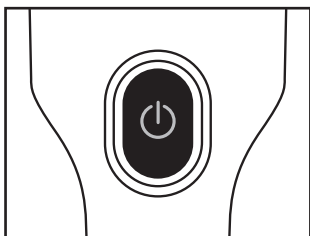



KONTROLKI LED



Ostrzeżenia o błędach

Pełny zbiornik na brudną wodę  Migająca biała dioda	Brak zbiornika na brudną wodę  Migająca biała/czerwona dioda	Niewłaściwa ładowarka  Migająca czerwona/zielona dioda
--	---	---

WSKAŹNIKI ŁADOWANIA

100–51% naładowania  Ciągłe białe światło	50–26% naładowania  Ciągłe pomarańczowe światło	25–1% naładowania  Migające czerwone światło	Wymagane ładowanie  Ciągłe czerwone światło	Urządzenie w trakcie ładowania  Migające pomarańczowe światło	Akumulator w pełni naładowany  Ciągłe zielone światło
--	--	---	---	---	--

DANE TECHNICZNE

Seria HX100: 14,4 V DC

Pobór mocy w trybie gotowości: 0,1 W

ZAPISZ TE INFORMACJE

Numer modelu: _____

Data zakupu: _____

(zachowaj paragon)

Miejsce zakupu: _____

ROZWIĄZYWANIE PROBLEMÓW

PROBLEM	ROZWIĄZANIE
Niskie lub brak ssania	Sprawdź i usuń wszelkie zanieczyszczenia z filtrów StainForce, końcówek czyszczących i zbiornika. Upewnij się, że wszystkie części są dobrze połączone.
Nie można zamontować końcówki	Upewnij się, że filtr do włosów jest całkowicie zamknięty i włożony. Końcówkę nie można umieszczać na urządzeniu bez zamontowanego filtra do włosów.
Nie można zamontować głowicy do rozpylania na wkładzie uzupełniającym.	Głowica rozpylająca pasuje tylko w jednym kierunku, obróć ją i spróbuj ponownie zatrzasknąć.
Silnik separatora wody nie obraca się	Wyjmij silnik separatora wody, usuń zablokowany brud. Oplucz silnik czystą wodą i upewnij się, że swobodnie się obraca. Ponownie zamontuj urządzenie i rozpocznij czyszczenie.
Urządzenie nie ładuje się	Sprawdź, czy urządzenie jest w pełni naładowane (upewnij się, że używasz odpowiedniej ładowarki) Spróbuj podłączyć do innego gniazdka. Wytrzyj ściereczką złącze ładowania na urządzeniu, aby usunąć wszelki brud lub osady.
Z urządzenia wycieka płyn.	Upewnij się, że zbiornik na brudną wodę jest prawidłowo przymocowany do uchwytu. Upewnij się, że drzwiczki do szybkiego wylewania są dobrze zamknięte. Wyjmij filtr piankowy i pozostaw urządzenie do wyschnięcia przed ponownym złożeniem i użyciem.
Urządzenie wydziela nieprzyjemny zapach.	Rozmontuj urządzenie i przeprowadź konserwację przy użyciu czystej wody z mydłem. Przed ponownym montażem pozostaw wszystkie części na powietrzu do całkowitego wyschnięcia.
Brud obecny w zbiorniku na brudną wodę	Zdemontuj urządzenie Stain Force i przeprowadź pełną konserwację. Ponownie zamontuj urządzenie, upewniając się, że drzwiczki filtra na włosy są zamknięte i odpowiednio włożone.
Migająca kontrolka pełnego zbiornika na brudną wodę – Zbiornik jest pusty. (lampa LED miga na biało)	Wyjmij silnik separatora wody, usuń zablokowany brud. Oplucz silnik czystą wodą i upewnij się, że swobodnie się obraca. Ponownie zamontuj urządzenie i rozpocznij czyszczenie. Wyjmij i ponownie zamontuj zbiornik na brudną wodę.
Lampka LED miga na biało Zbiornik na brudną wodę jest pełny	Opróżnij zbiornik na brudną wodę za pomocą drzwiczek szybkiego wylewania lub wyjmując silnik separatora wody i wylewając brudną wodę.
Lampka LED migająca naprzemiennie na biało/czerwono Brak zbiornika na brudną wodę.	Zamontuj zbiornik na brudną wodę na uchwycie. Przed ponownym uruchomieniem urządzenia odczekaj 15 sekund po opróżnieniu zbiornika brudnej wody. Upewnij się, że zbiornik na brudną wodę jest prawidłowo zamontowany z obu stron i zatrzasknięty na miejscu.
Lampka LED migająca naprzemiennie na czerwono/pomarańczowo Ochrona przed rozładowaniem/ładowaniem.	Usuń wszelkie przyczyny niedrożności z toru powietrza. Upewnij się, że używasz odpowiedniej ładowarki.
Lampka LED migająca naprzemiennie na niebiesko/pomarańczowo. Ochrona przed przegrzaniem	Przed włączeniem zasilania odczekaj co najmniej 30 minut, aż urządzenie ostygnie do temperatury pokojowej.
Lampka LED migająca na pomarańczowo/biało Ochrona przed przeciążeniem separatora wody.	Upewnij się, że silnik separatora wody w zbiorniku na brudną wodę obraca się swobodnie. Jeśli silnik jest zablokowany, wyjmij go, jeszcze raz włóż, a następnie spróbuj ponownie. Jeśli problem nie ustępuje, prosimy o kontakt z działem obsługi klienta.
Lampka LED migająca na zielono/biało Niewłaściwa ładowarka	Upewnij się, że używasz dołączonej ładowarki marki Shark.
Lampka LED migająca na fioletowo	Skontaktuj się z działem obsługi klienta.

Przy zakupie produktu w Polsce przysługują Ci prawa związane z jakością produktu (prawa ustawowe). Możesz dochodzić tych praw wobec sprzedawcy. My udzielamy dodatkowej, dwuletniej gwarancji producenta. Niniejsze warunki dotyczą wyłącznie gwarancji producenta – Twoje prawa ustawowe pozostają nienaruszone.

Poniższe postanowienia opisują warunki wstępne i zakres naszej gwarancji. Nie wpływają na Twoje prawa ustawowe ani na obowiązki sprzedawcy i zawartą z nim umowę.

Akumulator litowo-jonowy nie jest objęty 3-letnią gwarancją (patrz gwarancja na akumulator poniżej).

GWARANCJE SHARK

Każdego produktu Shark objęte jest bezpłatną gwarancją na części i robociznę. Wsparcie znajdziesz też online na stronie sharkclean.pl

JAK ZAREJESTROWAĆ GWARANCJĘ SHARK?

Gwarancję możesz zarejestrować online w ciągu 28 dni od daty zakupu. Aby zaoszczędzić czas, przygotuj poniższe informacje na temat produktu.

- Data zakupu urządzenia (paragon lub potwierdzenie odbioru).
- W celu rejestracji online odwiedź stronę sharkclean.pl

WAŻNE:

- Gwarancja obejmuje wyłącznie produkt od daty zakupu.
- Bezpłatną gwarancję Shark obowiązuje wyłącznie w kraju, w którym zakupiono produkt.
- Prosimy o zachowanie paragonu. Jeśli w przyszłości zechcesz skorzystać z gwarancji, będziemy potrzebować paragonu, aby sprawdzić poprawność przekazanych nam informacji. Brak ważnego paragonu może unieważnić gwarancję.

CO DAJE ZAREJESTROWANIE BEZPŁATNEJ GWARANCJI SHARK?

Po zarejestrowaniu gwarancji będziemy mieć Twoje dane na wypadek konieczności kontaktu z Tobą. Możesz też otrzymywać wskazówki i porady na temat optymalnego wykorzystania urządzenia Shark oraz najbardziej aktualne informacje o nowych technologiach i premierach Shark. Jeśli zarejestrujesz gwarancję online, natychmiast potwierdzimy otrzymanie Twoich danych.

CO OBEJMUJE BEZPŁATNA GWARANCJA SHARK?

Naprawę lub wymianę produktu Shark (według uznania Shark), w tym wszystkie części i robociznę. Gwarancja Shark jest uzupełnieniem Twoich praw konsumenckich.

CZEGO NIE OBEJMUJE BEZPŁATNA GWARANCJA SHARK?

1. Normalnego zużycia eksploatacyjnego części (takich jak akcesoria). Części zamienne można nabyć na stronie sharkclean.pl
2. Uszkodzeń spowodowanych niewłaściwym lub nadmiernym użytkowaniem, niedbałą obsługą, brakiem wymaganej konserwacji lub nieostrożnym obchodzeniem się podczas transportu.
3. Uszkodzeń spowodowanych konserwacją nieautoryzowaną przez Shark.
4. Akumulator litowo-jonowy. Gwarancja na akumulator znajduje się poniżej.

Gdzie kupić oryginalne części zamienne i akcesoria Shark

Pełną ofertę części zamiennych i akcesoriów Shark do wszystkich produktów Shark znajdziesz na stronie sharkclean.pl

Pamiętaj, że uszkodzenia spowodowane użyciem części zamiennych innych niż marki Shark mogą nie być objęte gwarancją.

Przy zakupie produktu w Polsce przysługują Ci prawa związane z jakością produktu (prawa ustawowe). Możesz dochodzić tych praw wobec sprzedawcy. My udzielamy dodatkowej, dwuletniej gwarancji producenta. Niniejsze warunki dotyczą wyłącznie gwarancji producenta – Twoje prawa ustawowe pozostają nienaruszone.

Poniższe postanowienia opisują warunki wstępne i zakres naszej gwarancji. Nie wpływają na Twoje prawa ustawowe ani na obowiązki sprzedawcy i zawartą z nim umowę.

Każdego Akumulator litowo-jonowy Shark objęte jest bezpłatną gwarancją na części i robociznę. Wsparcie znajdziesz też online na stronie sharkclean.pl

WAŻNE:

- Gwarancja obejmuje wyłącznie bateria od daty zakupu.
- Bezpłatną gwarancję Shark obowiązuje wyłącznie w kraju, w którym zakupiono produkt.
- Prosimy o zachowanie paragonu. Jeśli w przyszłości zechcesz skorzystać z gwarancji, będziemy potrzebować paragonu, aby sprawdzić poprawność przekazanych nam informacji. Brak ważnego paragonu może unieważnić gwarancję.

CO OBEJMUJE BEZPŁATNA GWARANCJA SHARK?

Naprawę lub wymianę baterii Shark (według uznania Shark), w tym wszystkie części i robociznę. Gwarancja Shark jest uzupełnieniem Twoich praw konsumenckich.

CZEGO NIE OBEJMUJE BEZPŁATNA GWARANCJA SHARK?

1. Normalnego zużycia eksploatacyjnego części (takich jak akcesoria). Części zamienne można nabyć na stronie sharkclean.pl
2. Uszkodzeń spowodowanych niewłaściwym lub nadmiernym użytkowaniem, niedbałą obsługą, brakiem wymaganej konserwacji lub nieostrożnym obchodzeniem się podczas transportu.
3. Uszkodzeń spowodowanych konserwacją nieautoryzowaną przez Shark.
4. Używanie akumulatora do celów innych niż normalne domowe.

Gdzie kupić oryginalne części zamienne i akcesoria Shark

Pełną ofertę części zamiennych i akcesoriów Shark do wszystkich produktów Shark znajdziesz na stronie sharkclean.pl

Pamiętaj, że uszkodzenia spowodowane użyciem części zamiennych innych niż marki Shark mogą nie być objęte gwarancją.

RECYKLING BATERII LITOWO-JONOWEJ

Gdy trzeba będzie wymienić baterię litowo-jonową Shark, należy ją zutylizować lub poddać recyklingowi zgodnie z lokalnymi rozporządzeniami lub przepisami. W niektórych regionach wyrzucanie zużytych baterii litowo-jonowych do zwykłego kosza na śmieci jest nielegalne. Zużyte baterie należy oddać do recyklingu w autoryzowanym punkcie recyklingu lub u sprzedawcy. Skontaktuj się z lokalnym centrum recyklingu, aby uzyskać informacje o tym, gdzie można oddać zużyte baterie.

Instruções de segurança importantes.....	129
O que está incluído	130
Introdução	131
Como limpar	132
Dicas e ferramentas	133
Esvaziar o depósito de água suja	134
Limpeza completa	135
Ciclo de lavagem automática.....	136
Solução de limpeza Shark	137
Carregar o seu StainForce.....	138
Resolução de problemas.....	139
Garantia limitada de três (3) anos	140
Garantia limitada de 2 anos da bateria	141

Este símbolo indica que o produto não deve ser eliminado juntamente com o restante lixo doméstico em toda a UE. Para evitar possíveis danos para o ambiente ou para a saúde humana devido à eliminação não controlada de resíduos, recicle-o de forma responsável para promover a reutilização sustentável dos materiais de origem.



Para devolver o seu aparelho usado, use os sistemas de devolução e recolha e contacte o revendedor onde o produto foi adquirido. Estes podem encaminhar o produto para uma reciclagem ecológica e segura.

INSTRUÇÕES DE SEGURANÇA IMPORTANTES - APENAS PARA USO DOMÉSTICO

LEIA ATENTAMENTE ANTES DE UTILIZAR. GUARDE ESTAS INSTRUÇÕES. APENAS PARA USO DOMÉSTICO. LEIA TODAS AS INSTRUÇÕES ANTES DE USAR ESTE APARELHO DE LIMPEZA DE MANCHAS E NÓDOAS

AVISO PARA REDUZIR O RISCO DE INCÊNDIO, CHOQUE ELÉTRICO, FERIMENTOS OU DANOS MATERIAIS:

Este aparelho não deve ser usado por pessoas (incluindo crianças) com capacidades físicas, sensoriais ou mentais reduzidas, ou com falta de experiência e conhecimentos, exceto se tiverem recebido supervisão ou instruções sobre como usar o aparelho por alguém responsável pela sua segurança. As crianças devem ser supervisionadas para garantir que não brincam com o aparelho.

Instruções gerais de segurança e utilização

- NÃO** coloque qualquer objeto nas aberturas. Não utilize se alguma abertura estiver bloqueada; mantenha-as livres de poeira, colão, pelos e qualquer outro elemento que possa reduzir o fluxo de ar.
- Para reduzir o risco de incêndio ou choque elétrico devido a danos nos componentes internos, utilize APENAS a fórmula Shark, conforme a utilização pretendida com este aparelho.
- As áreas à volta dos locais onde está a limpar podem ficar molhadas. Tome cuidado para evitar escorregar e cair.
- NÃO** reabasteça o pulverizador de solução com quaisquer produtos químicos diferentes. Use APENAS a fórmula Shark.
- NÃO** coloque em funcionamento se qualquer superfície externa do aparelho estiver molhada. Se o aparelho estiver molhado, seque-o com um pano antes de o utilizar.
- Antes de cada utilização, verifique cuidadosamente todas as peças quanto a possíveis danos ou desgaste. Se uma peça estiver danificada ou desgastada, interrompa imediatamente a sua utilização. **NÃO** utilize se qualquer parte estiver danificada ou se o limpador de manchas não estiver a funcionar como deveria, tiver caído, tiver sido deixado ao ar livre ou submerso na água.
- NÃO** mergulhe nem pulverize água no corpo do limpador de manchas. Para limpar a superfície, passe um pano seco.
- NÃO** utilize sem o depósito de água suja, ferramentas ou filtros no lugar.
- Use apenas peças sobresselentes idênticas da Shark. Use apenas filtros e acessórios da marca Shark.
- NÃO** coloque o aparelho em superfícies irregulares.
- NÃO** utilize nas seguintes áreas:
 - Áreas mal iluminadas.
 - Áreas exteriores.
 - Espaços fechados que possam conter gases ou vapores explosivos ou tóxicos (líquido de isqueiro, gasolina, querosene, tinta, diluentes, substâncias de tratamento contra as traças ou poeira inflamável).
- Mantenha o cabelo, as roupas largas, os dedos e todas as partes do corpo afastadas de aberturas e partes móveis.
- NÃO** guarde o aparelho em locais onde as temperaturas atinjam níveis de congelação, para evitar danificar as peças internas.
- PRIMEIROS SOCORROS:** Manter fora do alcance das crianças. Provoca irritação cutânea e ocular grave. Se entrar em contacto com os olhos, lave continuamente com água durante alguns minutos. Retire as lentes de contacto, se as tiver, e se for fácil fazê-lo. Continue a enxaguar. Em caso de contacto com a pele, lave com água e sabão. Se a irritação da pele e dos olhos persistir, procure ajuda médica.
- Recicle o recipiente. Elimine o conteúdo/recipiente num local de eliminação de resíduos autorizado, de acordo com os requisitos da autoridade local de eliminação de resíduos. **NÃO** deite nos canos ou cursos de água sob a forma de concentrado.
- Este produto destina-se para utilização apenas em alcatifa e estofos. Não utilize em superfícies duras como madeira, laminado, azulejo, metal, etc.
- A Solução de Limpeza Shark contém água oxigenada (peróxido de hidrogénio), que tem o potencial de danificar alguns materiais, como madeira não selada, azulejo, metal e materiais eletrónicos. Tenha cuidado ao pulverizar produtos químicos ou ao armazenar frascos com produtos químicos. Pulverize apenas em superfícies estofadas ou alcatifadas conforme indicado.
- Realize sempre um teste químico local numa área discreta ou escondida do material antes de limpar.

Instruções de segurança elétrica

- NÃO** modifique a ficha fornecida com o aparelho. Se a ficha não encaixar completamente na tomada, inverta a ficha. Se ainda assim não couber, contacte um electricista qualificado.
- NÃO** force a ficha a entrar na tomada nem tente modificá-la.
- NÃO** puxe o cabo, feche a porta prendendo o cabo nem o enrole à volta de bordas ou cantos afiados. Para desligar, segure pela ficha, e não pelo cabo. Mantenha o cabo afastado de superfícies quentes.
- Para reduzir o risco de choque e de funcionamento não intencional, desligue e retire a ficha da tomada do limpador de manchas antes de efetuar qualquer ajuste, limpeza, manutenção ou resolução de problemas.
- NÃO** manuseie a ficha nem o limpador de manchas com as mãos molhadas.
- Se for ligar o aparelho a um cabo de extensão, certifique-se de que o cabo não tenha mais de 15 metros de comprimento para evitar danos ao aparelho.
- Use apenas o carregador Shark GANGLI GQ20A-180050-AG and YINLI YLJXA-E180050. A utilização de um carregador incorreto pode originar uma falha no carregamento e/ou condições de insegurança.
- A bateria é a fonte de alimentação do aparelho. **NÃO** transporte o aparelho com o dedo no botão. **NÃO** carregue o limpador de manchas com o aparelho ligado.

Segurança da bateria

- A bateria não deve ser guardada a temperaturas abaixo de 3 °C (37,4 °F) ou acima de 40 °C (104 °F), de modo a prolongar ao máximo a sua vida útil.
- Em condições de utilização abusiva, a bateria pode ejetar líquidos. Evite o contacto com este líquido, uma vez que pode causar irritação ou queimaduras. Se houver contacto, lave com água. Se os líquidos entrarem em contacto com os olhos, procure assistência médica.
- O conjunto de baterias não pode ser reparado. Ligue para os serviços de apoio ao cliente para esclarecer quaisquer dúvidas e preocupações.
- NÃO** exponha o limpador de manchas ao fogo ou a temperaturas acima de 130 °C (266 °F), uma vez que isso pode causar uma explosão.
- Este aparelho contém baterias que não são substituíveis

Segurança química e de materiais

- NÃO** pulverize a solução na sua pele nem nos seus olhos.
- NÃO** use para apanhar:
 - Objetos grandes
 - Objetos duros ou pontiagudos (vidro, pregos, parafusos ou moedas)
 - Grandes quantidades de pó (por exemplo, pó de pladur)
 - Objetos com fumo ou a arder (carvão quente, pontas de cigarro ou fósforos)
 - Materiais inflamáveis ou combustíveis (líquido de isqueiro, gasolina ou querosene)
 - Materiais tóxicos (lixívia à base de cloro, amoníaco ou produto de limpeza de ralos)

Segurança infantil

- NÃO** permita que o aparelho seja usado por crianças nem como um brinquedo. É necessária uma supervisão atenta quando usado perto de crianças.
- Este aparelho pode ser usado por pessoas com capacidades físicas, sensoriais ou mentais reduzidas, ou com falta de experiência ou conhecimentos, caso tenham supervisão ou tenham recebido instruções sobre como usar o aparelho em segurança e compreendam os perigos envolvidos. A limpeza e manutenção não devem ser feitas por crianças.

GUARDE ESTAS INSTRUÇÕES

O QUE ESTÁ INCLUÍDO

- | | | |
|--|-------------------------------------|---|
| A Pega | E Motor do separador de água | J Acessório de cantos |
| B Botão de ligar/desligar | F Filtro de cabelos | K Carregador |
| C Libertação do depósito de água suja | G Contacto de carregamento | L Pulverizador de solução reutilizável |
| D Depósito de água suja | H Porta de despejo rápido | M Cartucho de reposição Shark |
| | I Ferramenta para nódoas | N Suporte de armazenamento |

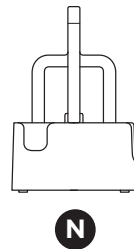
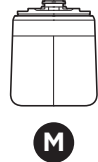
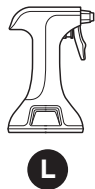
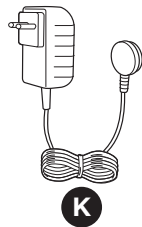
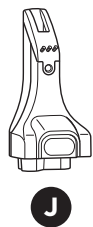
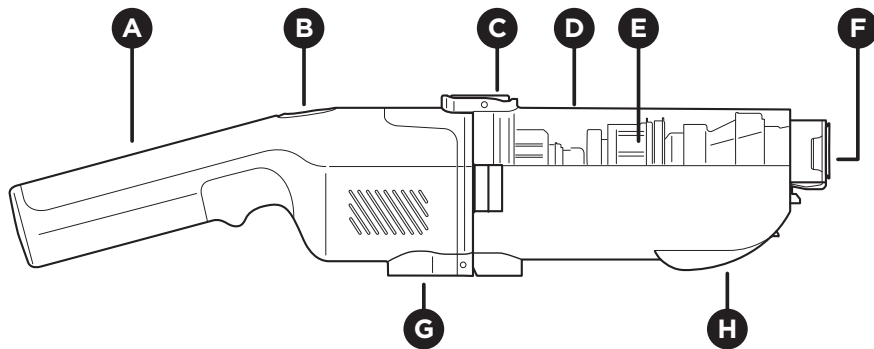

NOTA: Nem todos os acessórios são fornecidos com todos os aparelhos. As ferramentas podem variar consoante o modelo. Para ver os acessórios adicionais disponíveis, visite sharkclean.eu

INTRODUÇÃO

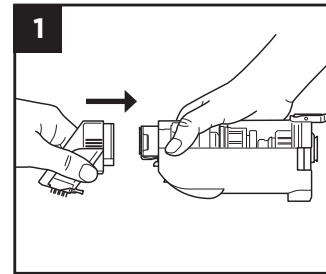

Alinhe a Ferramenta para nódoas com a extremidade do Depósito de água suja. Introduza a ferramenta no depósito até que encaixe no lugar com um clique.

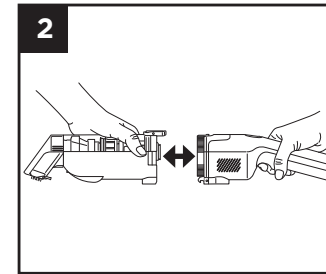

Alinhe a pega com a outra extremidade do depósito e, em seguida, introduza a pega até que encaixe firmemente no lugar com um clique.

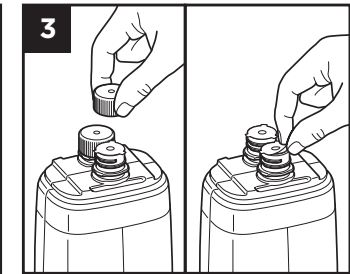

Desenrosque ambas as tampas no Cartucho de reposição e, depois, retire as películas de alumínio.

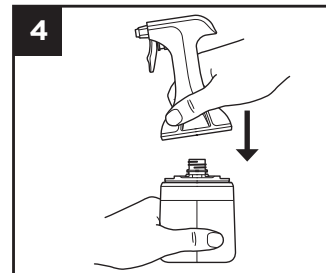

Pressione o pulverizador sobre as aberturas no topo do frasco. Certifique-se de que encaixa firmemente no lugar com um clique.

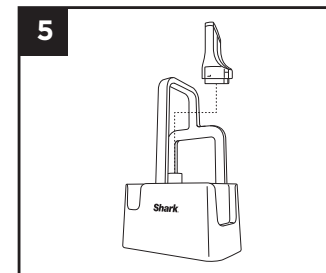

Nota: Só encaixa de uma maneira.
Coloque o Acessório de cantos no Suporte de ferramentas dentro do suporte.

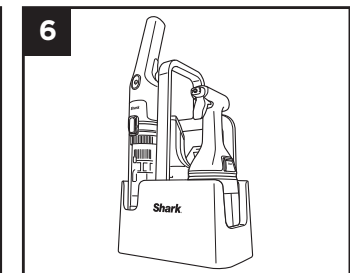

Coloque o aparelho e o frasco pulverizador no suporte.
Nota: O StainForce só pode ser guardado no suporte com a Ferramenta para nódoas anexada.

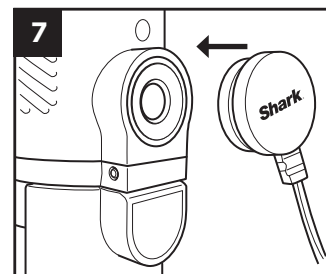

Carregue o aparelho completamente antes de utilizar.
Para começar a carregar, ligue o carregador à porta na pega.
Pode demorar até 4 horas a carregar completamente.

NOTA: Carregue totalmente a bateria após cada utilização para melhores resultados e um tempo máximo de funcionamento na próxima vez.

COMO LIMPAR

Preparação para utilização:

1. Antes da primeira utilização, certifique-se de carregar o aparelho completamente. Consulte a secção Carregar o seu StainForce para obter instruções.
2. O StainForce foi concebido apenas para limpar alcatifas e estofos. Não utilize em superfícies duras.
3. Antes de pulverizar uma nódoa seca, aspire a superfície com um aspirador tradicional para remover a sujidade solta.
4. Siga sempre as instruções abaixo para limpar nódoas molhadas e secas.

NOTA: • Quando o depósito de água suja estiver cheio, a unidade desliga-se automaticamente e o indicador LED pisca a branco.
• Não é necessária água limpa para utilizar este produto.

PASSO 1 - PRÉ-TRATAMENTO

PARA NÓDOAS SECAS

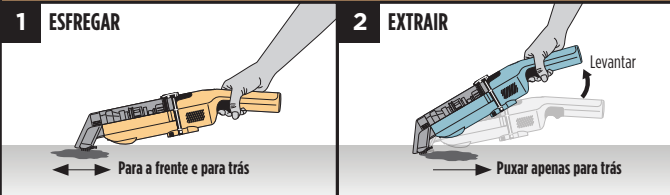

1. **Esfregar primeiro** – Desfaça as partículas soltas antes de aplicar qualquer líquido. Certifique-se de que as cerdas façam contacto total com a nódoa.
2. **Extraír** – Ligue o aparelho. Levante a pega e arraste para remover detritos secos, evitando que a mancha seja reativada.
3. Uma vez extraída, prossiga para **Passo 2 – Limpar**.

PARA NÓDOAS MOLHADAS

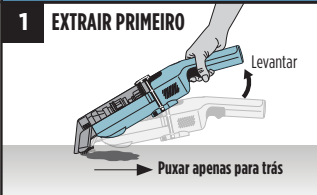

1. **Extraír primeiro** – Absorva o líquido derramado para evitar que a nódoa aumente.
2. Uma vez extraída, prossiga para **Passo 2 – Limpar**.

PASSO 2 - LIMPAR



1. **Sature excessivamente a mancha** com a solução de limpeza. Segure o frasco diretamente sobre a mancha (5 cm) para uma cobertura ideal.
2. Deixe atuar durante alguns minutos e **borrife novamente** para formar, **pele menos, duas camadas de solução** antes de extrair.

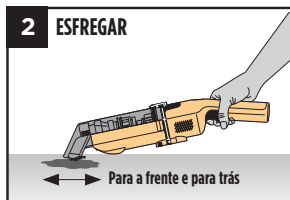

1. **Coloque as cerdas na horizontal** sobre a superfície.
2. **Esfregue** firmemente a nódoa, **para a frente e para trás**.

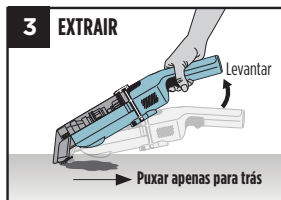

1. Ligue o aparelho. **Levante a pega**, inclinando o aparelho para cima.
2. **Empurre** para baixo firmemente para **ativar a sucção**.
3. **Arraste para trás** sobre a mancha para **extrair**.

PASSO 3 - REPETIR (SE NECESSÁRIO)

Se achar que a nódoa não foi completamente removida, repita o **Passo 2**.

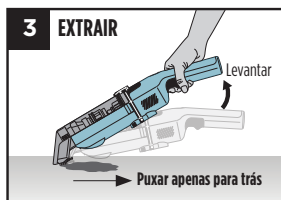
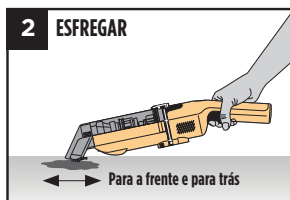
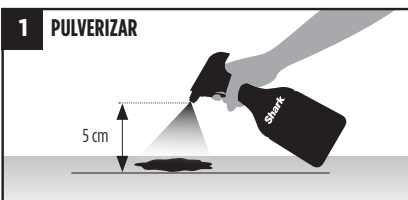

DICAS E FERRAMENTAS

Sugestões de limpeza:

1. Para limpar nódoas de tinta, esfregue cuidadosamente para evitar espalhar. Extraia a nódoa imediatamente após pulverizar.
2. Para nódoas mais antigas e difíceis, deixe a solução de pulverização atuar durante 5 minutos antes de extrair.
3. Se não for possível remover uma nódoa difícil, aguarde 24 horas e repita o processo de limpeza da nódoa. Nódoas muito antigas ou difíceis podem requerer várias tentativas para serem completamente limpas.

Leia o código QR para ver **VÍDEOS EXEMPLIFICATIVOS**.

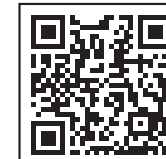

GUIA DE FERRAMENTAS

	Ferramenta para nódoas	Acessório de cantos
Nódoas difíceis	✓	✓
Nódoas delicadas	✓ (Com aletas para agarrar os pelos)	
Nódoas em cantos apertados		✓
Recolha de pelos	✓ (Com aletas para agarrar os pelos)	
Nódoas secas	✓	✓
Nódoas húmidas	✓	✓
Ciclo de autolavagem	✓	
Armazenamento	Sempre no aparelho	Suporte de ferramentas apenas

As ferramentas podem variar consoante o modelo.

CERDAS REVERSÍVEIS

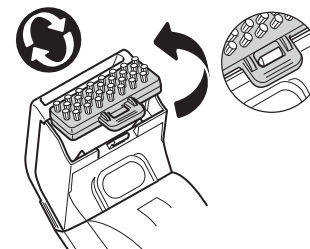

Para nódoas difíceis

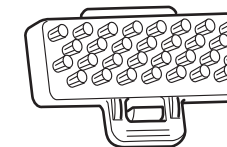

Cerdas

Para cabelo, nódoas ligeiras e superfícies delicadas.

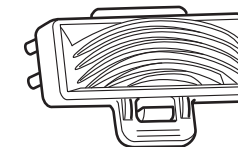

Aletas para agarrar os pelos

DICAS:

- Utilize as cerdas para uma limpeza profunda e para agitar as nódoas.
- Utilize as aletas para agarrar os pelos em superfícies delicadas ou com pelo para evitar emaranhamento.
- Para remover os pelos, use movimentos curtos para trás para evitar a aglomeração.

IMPORTANTE

1. Esvazie sempre e limpe o aparelho após cada utilização. **NÃO** guarde o aparelho com água suja no depósito, pois isso pode causar a acumulação de odores, mofo e bolor.
2. Após a manutenção, certifique-se de que cada parte esteja instalada corretamente ou o seu aparelho pode não funcionar adequadamente.
3. Carregue sempre o aparelho após cada utilização.

Utilizar a porta de despejo rápido

Concebida para permitir uma limpeza contínua com interrupção mínima, a porta de despejo rápido permite que esvazie rápida e facilmente o depósito de água suja – perfeito para lidar com grandes derrames e nódos.

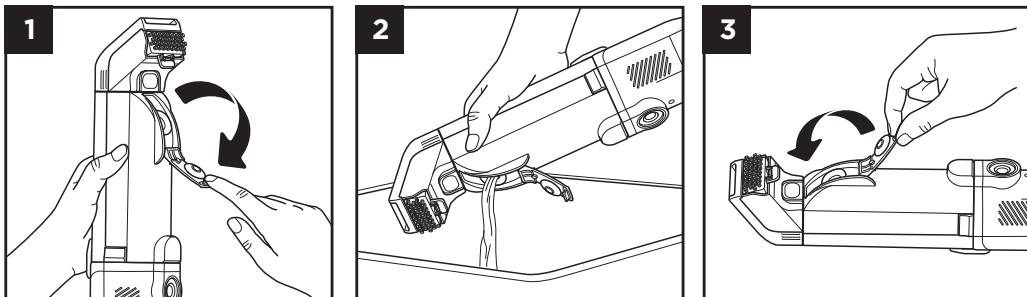

1 Alinhe o aparelho com a porta de despejo rápido voltada para cima. Puxe a porta para baixo para abrir.

2 Leve o aparelho até uma pia ou ralo e despeje a água suja pela porta.

3 Quando a água suja tiver saído completamente, feche a porta, pressionando firmemente até que ela se feche com um clique.

Limpeza rápida

Após uma sessão de limpeza ligeira, pode fazer uma limpeza rápida do seu StainForce, em vez de uma limpeza completa. **Nota:** (Após 3 limpezas rápidas consecutivas, precisará de fazer uma limpeza completa.) Consulte a secção de limpeza completa.

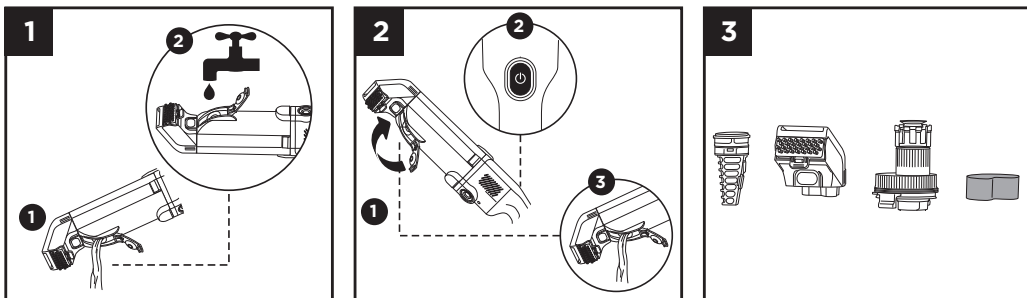

1 Esvazie o depósito de água suja numa pia ou ralo, utilizando a porta de despejo rápido. Reabasteça o depósito com 100 ml de água, adicionando-a através da porta de despejo rápido. Feche a trava na porta de despejo rápido.

2 Para ativar um ciclo de limpeza rápida, pressione o botão de ligar e deixe funcionar durante aproximadamente 30 segundos. Desligue a energia e, depois, reabra a porta e esvazie a água suja pela porta de despejo rápido. Uma vez totalmente drenado, deixe todas as peças secarem ao ar completamente.

3 Verifique as outras peças e as ferramentas e limpe-as se necessário, permitindo que sequem totalmente. Veja a secção de Limpeza completa para obter mais detalhes.

NOTA:

NÃO mergulhe a pega em líquido. Deixe todas as peças secarem totalmente ao ar antes de as voltar a montar.

LIMPAR AS FERRAMENTAS

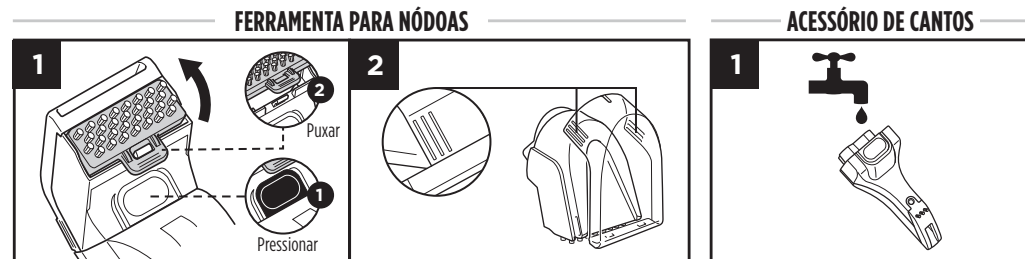

1 Pressione o botão RELEASE (LIBERTAR) na ferramenta para a separar do depósito de água. Puxe a aba para remover as cerdas da ferramenta.

2 Pressione ambos os lados da ferramenta para separar a janela. Enxague as cerdas, a ferramenta e a janela com água e deixe secar ao ar.

1 Enxague o acessório de cantos com água corrente e, depois, deixe secar ao ar.

LIMPEZA DO DEPÓSITO DE ÁGUA SUJA

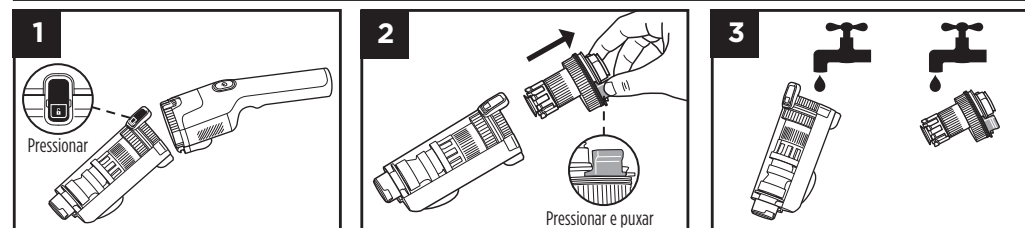

1 Pressione o botão RELEASE (LIBERTAR) para separar o depósito da pega.

2 Para remover o motor do interior do depósito, aperte as abas em ambos os lados do motor e, depois, faça-o deslizar para fora do depósito.

3 Lave o depósito com água com sabão e enxague a secção colorida do motor levemente debaixo de uma torneira antes de deixar secar completamente ao ar.

LIMPEZA DOS FILTROS

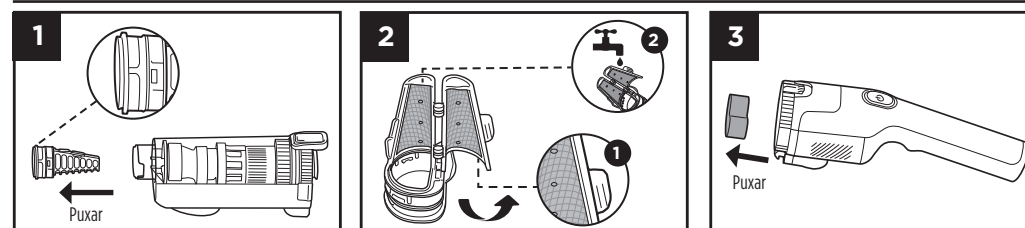

1 Com as ferramentas de limpeza separadas, retire o filtro de cabelos da abertura na extremidade do depósito de água. Segure as abas em ambos os lados do filtro e puxe-o para fora.

2 Abra o filtro. Remova qualquer cabelo ou detritos e enxague o filtro com água corrente.

3 Puxe o filtro de espuma para fora da pega. Lave o filtro apenas com água. Esprema o excesso de água e, depois, deixe o filtro secar ao ar completamente antes de voltar a instalar.

NÃO mergulhe a pega em líquido.

NOTA: Certifique-se de inspecionar, enxaguar e deixar os filtros secarem ao ar após cada sessão de limpeza. Certifique-se de voltar a instalar os filtros antes de utilizar. Certifique-se de que o filtro de cabelos está devidamente fechado antes de voltar a instalar o filtro de cabelos no lugar. Se a ferramenta recolher detritos, enxague com água e deixe secar ao ar.

CICLO DE AUTOLAVAGEM

Concebido para manutenção sem esforço, a funcionalidade de autolimpeza ajuda a dar ao seu StainForce uma limpeza rápida após resolver os pequenos problemas.

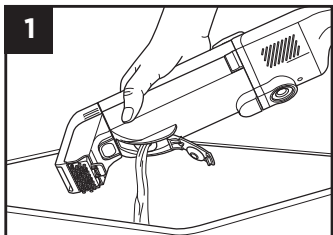

1
Esvazie o depósito de água suja, utilizando a porta de **despejo rápido**.

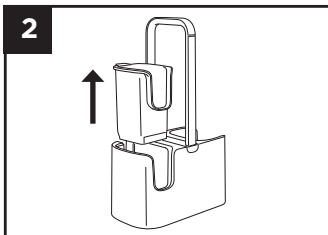

2
Aperte suavemente a aba na lateral do depósito de autolimpeza do suporte. Puxe-a para cima e para fora do suporte.

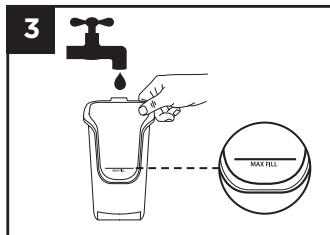

3
Encha o depósito com água limpa até à linha de **enchimento máximo** e, depois, coloque o depósito de volta no suporte.

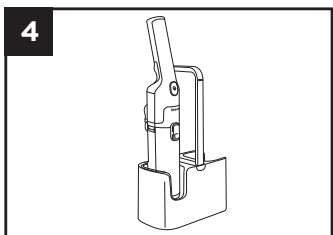

4
Com a Ferramenta para nódos anexada, **introduza** o StainForce no depósito.

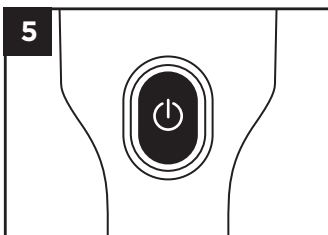

5
Ligue o seu StainForce durante 30 segundos.

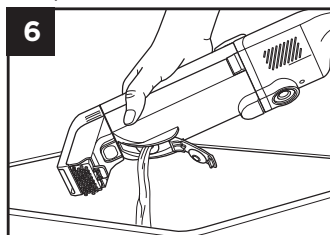

6
Desligue a energia e remova o StainForce do depósito. Abra a trava da porta de **despejo rápido** e despeje a água num ralo. Repita o ciclo se necessário.

NOTA: Se o aparelho precisar de mais limpeza, siga as instruções na secção de Limpeza completa.

SOLUÇÃO DE LIMPEZA SHARK®



Utilize **APENAS** soluções de limpeza e pulverizadores da marca Shark. O seu aparelho StainForce não é compatível com outras soluções químicas ou produtos de limpeza. O pulverizador de solução é **reutilizável**. **NÃO o deite fora**.

SUBSTITUIR A SOLUÇÃO DE LIMPEZA

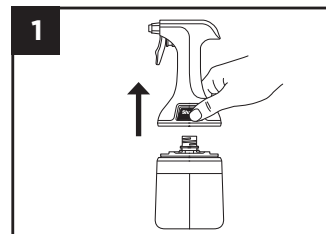

1
Aperte ambos os botões ao mesmo tempo e levante para desencaixar o pulverizador de solução reutilizável do frasco de solução.

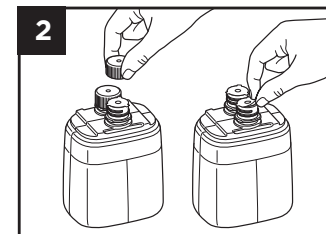

2
Remova ambas as tampas do novo frasco de solução e, em seguida, retire as películas de alumínio.

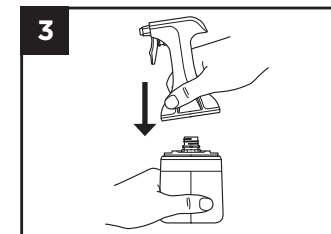

3
Pressione o pulverizador a entrar nas aberturas do frasco até que ele encaixe com segurança no lugar.

Nota: Ele só encaixa de uma maneira.

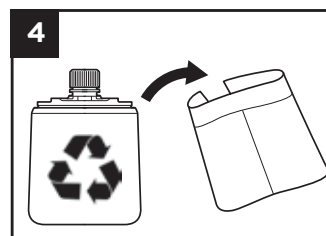

4
Remova o rótulo do frasco vazio de solução e recicle o frasco.

Está a acabar?
Leia o código QR para encomendar produtos de substituição ou visite sharkclean.eu

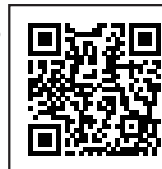

IMPORTANTE: Antes de limpar uma superfície, verifique a etiqueta do fabricante. **NÃO** limpe tapetes delicados (incluindo lã, algodão, seda, antigos ou tapetes) a menos que tenham etiqueta do fabricante. Se a etiqueta do fabricante disser S ou "Apenas limpeza a seco," **NÃO** limpe essa superfície. Se a etiqueta disser W ou WS, **PODE** utilizar a solução de limpeza Shark nessa superfície.

CARREGAR O SEU STAINFORCE

É importante carregar completamente o seu StainForce antes de o utilizar pela primeira vez e após cada utilização.

Quando a bateria estiver totalmente carregada, o LED do botão de energia ficará verde fixo durante 5 segundos.

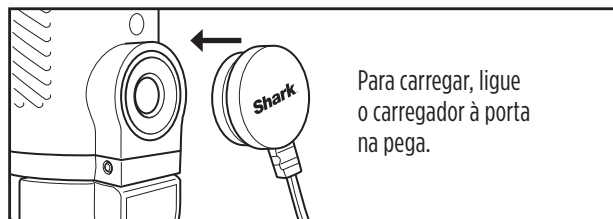

LUZES LED INDICADORAS

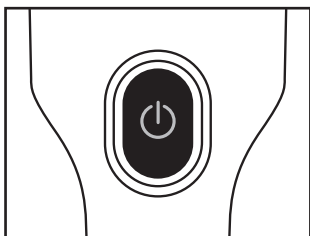

Avisos de erro

Depósito de água suja cheio



A piscar a branco

Depósito de água suja ausente



A piscar a branco/
vermelho

Carregador incorreto



A piscar a vermelho/
verde

INDICADORES DE CARREGAMENTO

Carga de 51 - 100%



Branco fixo

Carga de 26 - 50%



Laranja fixo

Carga de 1 - 25%



A piscar a vermelho

Recarregamento necessário



Vermelho fixo

Aparelho a carregar



Laranja a piscar lentamente

Carregamento completo



Verde fixo

ESPECIFICAÇÕES TÉCNICAS

Série HX100: 14,4 V CC

O consumo de energia em modo de espera: 0,1 W

REGISTE ESTAS INFORMAÇÕES

Número do modelo: _____

Data da compra: _____

(Guarde o recibo)

Loja onde efetuou a compra: _____

RESOLUÇÃO DE PROBLEMAS

PROBLEMA	SOLUÇÃO
Baixa sucção ou sem sucção	Inspeção e remova quaisquer detritos presos nos filtros, ferramentas de limpeza e depósito do StainForce. Certifique-se de que todas as peças estão ligadas de forma segura.
Não é possível instalar a ferramenta	Certifique-se de que o filtro de cabelos está totalmente fechado e introduzido. As ferramentas não podem ser colocadas no aparelho sem o filtro de cabelos presente.
Não é possível instalar o bico de pulverização no reabastecimento.	O bico de pulverização só encaixa numa direção; rode-o e tente encaixar novamente.
O motor do separador de água não está a girar	Retire o motor do separador de água e limpe qualquer resíduo preso. Enxague o motor com água limpa e assegure-se de que ele gira livremente. Volte a montar o aparelho e comece a limpeza.
O aparelho não está a carregar	Certifique-se de que o aparelho está totalmente carregado (Garanta que está a utilizar o carregador correto) Tente outra tomada. Limpe o contacto de carregamento no aparelho com um pano para remover qualquer detrito ou acumulação.
Está a vaziar líquido do aparelho	Certifique-se de que o depósito de água suja está corretamente preso à pega. Certifique-se de que a porta de despejo rápido está bem fechada. Retire o filtro de espuma e deixe o aparelho secar antes de montar novamente e utilizar.
Está a sair ar do aparelho com um cheiro desagradável.	Desmonte o aparelho e realize uma manutenção com água limpa e sabão. Deixe todas as peças secarem totalmente ao ar antes de as voltar a montar.
Resíduos presentes no depósito de água suja	Desmonte o seu Stain Force e realize uma manutenção completa. Volte a montar o aparelho, garantindo que a porta do filtro de cabelos está fechada e inserida com segurança.
Indicador de depósito de água suja cheio a piscar – O depósito está vazio. (LED a piscar a branco)	Retire o motor do separador de água e limpe qualquer resíduo preso. Enxague o motor com água limpa e assegure-se de que ele gira livremente. Volte a montar o aparelho e comece a limpeza. Separe e volte a colocar o depósito de água suja.
LED a piscar a branco Depósito de água suja cheio	Esvazie o depósito de água suja através do Despejo rápido ou retirando o motor do separador de água e despejando a água suja.
LED a alternar branco/vermelho Depósito de água suja ausente.	Instale o depósito de água suja sobre a pega. Aguarde 15 segundos após esvaziar o depósito de água suja antes de reiniciar o aparelho. Certifique-se de que o depósito de água suja está completamente instalado em ambas as extremidades e está bem encaixado no lugar.
LED a alternar vermelho/laranja Proteção de descarga/carregamento.	Remova quaisquer obstruções do caminho do ar. Certifique-se de que está a utilizar o carregador correto.
LED a alternar azul/laranja. Proteção contra sobreaquecimento	Permita que o aparelho arrefeça até à temperatura ambiente durante, no mínimo, 30 minutos antes de voltar a ligar.
LED a piscar a laranja/branco Proteção contra sobretensão do separador de água.	Certifique-se de que o motor do separador de água no depósito de água suja está a girar livremente. Se o motor estiver preso, retire-o, volte a instalar e, depois, tente novamente. Se o problema persistir, contacte o Apoio ao Cliente.
LED a piscar a verde/branco Carregador errado	Certifique-se de que está a utilizar o carregador Shark incluído.
LED a piscar a roxo	Contacte o Serviço de Apoio ao Cliente.

GARANTIA LIMITADA DE TRÊS (3) ANOS

Quando um consumidor compra um produto em Portugal, obtém o benefício dos direitos legais relacionados com a qualidade do produto (os seus direitos legais). Pode exigir o cumprimento destes direitos pelo seu revendedor. No entanto, na Shark, temos tanta confiança na qualidade dos nossos produtos que disponibilizamos uma garantia adicional do fabricante de até três (3) anos. Estes termos e condições referem-se apenas à nossa garantia de fabricante – os seus direitos legais permanecem inalterados.

As condições abaixo descrevem os pré-requisitos e a abrangência da nossa garantia. Não afetam os seus direitos legais, nem as obrigações do seu revendedor, nem o seu contrato com o mesmo.

O conjunto de baterias de íões de lítio não está coberto pela garantia de 3 anos (veja a garantia da bateria abaixo).

A GARANTIA SHARK

Pode encontrar apoio online em sharkclean.eu

COMO POSSO REGISTRAR A MINHA GARANTIA SHARK?

Pode registar a garantia online até 28 dias após a compra. Para poupar tempo, irá precisar das seguintes informações sobre o seu produto:

- Data da compra do aparelho (recibo ou nota de entrega).

Para efetuar o registo online, visite sharkclean.eu

IMPORTANTE

- A garantia cobre o seu Produto durante 3 anos a partir da data de compra.
- A garantia apenas é válida no país em que o produto foi comprado.
- Guarde sempre o seu recibo. Caso tenha de utilizar a sua garantia alargada, vamos precisar do recibo para verificar se as informações que nos disponibilizou estão corretas. A não apresentação de um recibo válido pode invalidar a sua garantia.

QUAIS SÃO OS BENEFÍCIOS DE REGISTRAR A MINHA GARANTIA SHARK GRATUITA?

Quando registar a sua garantia, teremos os seus dados disponíveis se necessitarmos de entrar em contacto consigo.

Também pode receber dicas e conselhos sobre como aproveitar ao máximo o seu produto Shark e conhecer as últimas novidades sobre lançamentos e novas tecnologias da Shark. Se registar a sua garantia online, receberá uma confirmação instantânea de que recebemos os seus dados.

QUAL É A DURAÇÃO DA GARANTIA DOS PRODUTOS SHARK NOVOS?

A nossa confiança no nosso design e controlo de qualidade significa que o seu novo produto Shark está garantido por um total de três anos.

O QUE ESTÁ ABRANGIDO PELA GARANTIA SHARK GRATUITA?

Reparação ou substituição do seu produto Shark (a critério da Shark), incluindo todas as peças e mão-de-obra. Uma garantia Shark é um complemento aos seus direitos legais enquanto consumidor.

O QUE NÃO ESTÁ ABRANGIDO PELA GARANTIA SHARK GRATUITA?

1. O desgaste normal das peças suscetíveis de desgaste (tais como acessórios), não é coberto por esta garantia. As peças de substituição estão disponíveis para comprar em sharkclean.eu
2. Danos causados por má utilização, abuso, manuseamento negligente, não realização da manutenção necessária ou danos devidos a mau manuseamento em trânsito.
3. Danos causados por manutenção não autorizada pela Shark.
4. O conjunto de baterias de íões de lítio. Consulte a garantia da bateria abaixo.

ONDE POSSO COMPRAR PEÇAS SOBRESSELENTES E ACESSÓRIOS

GENUÍNOS SHARK?

As peças sobresselentes e acessórios Shark são concebidos pelos mesmos engenheiros que conceberam o seu produto Shark. Encontrará uma ampla gama de peças sobresselentes, peças de reposição e acessórios para todos os produtos Shark em sharkclean.eu

Lembre-se de que os danos causados pela utilização de peças sobresselentes que não sejam da marca Shark podem não estar cobertos pela sua garantia.

GARANTIA LIMITADA DE DOIS (2) ANOS DA BATERIA

Quando um consumidor compra um produto em Portugal, obtém o benefício dos direitos legais relacionados com a qualidade do produto (os seus direitos legais). Pode exigir o cumprimento destes direitos pelo seu revendedor. No entanto, na Shark, temos tanta confiança na qualidade dos nossos produtos que disponibilizamos uma garantia adicional do fabricante de até dois (2) anos. Estes termos e condições referem-se apenas à nossa garantia de fabricante – os seus direitos legais permanecem inalterados.

As condições abaixo descrevem os pré-requisitos e a abrangência da nossa garantia. Não afetam os seus direitos legais, nem as obrigações do seu revendedor, nem o seu contrato com o mesmo.

Pode encontrar apoio online em sharkclean.eu

IMPORTANTE

- A garantia cobre a sua Bateria durante 2 anos a partir da data de compra.
- A garantia apenas é válida no país em que o produto foi comprado.
- Guarde sempre o seu recibo. Caso tenha de utilizar a sua garantia alargada, vamos precisar do recibo para verificar se as informações que nos disponibilizou estão corretas. A não apresentação de um recibo válido pode invalidar a sua garantia.

QUAL É A DURAÇÃO DA GARANTIA DAS BATERIAS SHARK NOVAS?

A nossa confiança no nosso design e controlo de qualidade significa que a sua nova bateria Shark está garantida por um total de dois anos.

O QUE ESTÁ ABRANGIDO PELA GARANTIA SHARK GRATUITA?

Reparação ou substituição da sua bateria Shark (a critério da Shark), incluindo todas as peças e mão-de-obra. Uma garantia Shark é um complemento aos seus direitos legais enquanto consumidor.

O QUE NÃO ESTÁ ABRANGIDO PELA GARANTIA SHARK GRATUITA?

1. O desgaste normal das peças suscetíveis de desgaste (tais como acessórios), não é coberto por esta garantia. As peças de substituição estão disponíveis para comprar em sharkclean.eu
2. Danos causados por má utilização, abuso, manuseamento negligente, não realização da manutenção necessária ou danos devidos a mau manuseamento em trânsito.
3. Danos causados por manutenção não autorizada pela Shark.
4. A utilização da bateria para qualquer outro fim que não seja o uso doméstico normal.

ONDE POSSO COMPRAR PEÇAS SOBRESSELENTES E ACESSÓRIOS GENUÍNOS SHARK?

As peças sobresselentes e acessórios Shark são concebidos pelos mesmos engenheiros que conceberam o seu produto Shark. Encontrará uma ampla gama de peças sobresselentes, peças de reposição e acessórios para todos os produtos Shark em sharkclean.eu

Lembre-se de que os danos causados pela utilização de peças sobresselentes que não sejam da marca Shark podem não estar cobertos pela sua garantia.

RECICLAGEM DA BATERIA DE ÍÕES DE LÍTIO

Quando a bateria de íões de lítio Shark tiver de ser substituída, elimine-a ou recicle-a de acordo com os decretos ou regulamentos locais. Em algumas regiões, é ilegal colocar baterias de íões de lítio inutilizadas nos caixotes de lixo comuns. Entregue as baterias usadas num centro de reciclagem autorizado ou num revendedor para que sejam recicladas. Contacte o centro de reciclagem local para obter informações sobre o local onde deve depositar a bateria usada.

Tärkeitä turvallisuusohjeita 143

Pakkauksen sisältö 144

Käytön aloittaminen..... 145

Puhdistaminen..... 146

Vinkkejä ja työkaluja147

Likavesisäiliön tyhjentäminen..... 148

Täydellinen puhdistus 149

Itsepuhdistusohjelma 150

Shark-puhdistusaine 151

StainForcen lataaminen 152

Vianmääritys 153

Kolmen (3) vuoden rajoitettu takuu 154

Kahden vuoden rajoitettu takuu akulle 155



Tämä merkintä kertoo, että laitetta ei pidä hävittää kotitalousjätteen mukana missään EU:n alueella. Valvomattoman jätteiden hävittämisen aiheuttaman mahdollisen ympäristö- tai terveyshaitan välttämiseksi laite on kierrätettävä vastuullisesti materiaaliresurssien kestävä uudelleenkäytön edistämiseksi.

Käytä käytettyä laitetta palauttaessasi palautus- ja keräysjärjestelmiä tai ota yhteyttä tämän tuotteen myyjään. Myyjä voi vastaanottaa tuotteen, jotta se kierrätettäisiin ympäristölle turvallisella tavalla.

TÄRKEITÄ TURVALLISUUSOHJEITA VAIN KOTITALOUSKÄYTTÖÖN

LUE HUOLELLISESTI ENNEN KÄYTTÖÄ. SÄILYTÄ NÄMÄ OHJEET. VAIN KOTITALOUSKÄYTTÖÖN. LUE KAIKKI OHJEET ENNEN TAHRANPOISTOLAITTEEN KÄYTTÖÄ.

VAROITUS TULIPALON, SÄHKÖISKUN TAI HENKILÖ- JA OMAISUUSVAHINKOJEN VAARAN VÄLTÄMISEKSI:

Henkilöt (mukaan lukien lapset), joiden fyysinen, sensorinen tai henkinen toimintakyky on rajoittunut tai joilla ei ole tarvittavaa kokemusta tai tietoa laitteen käytöstä, voivat käyttää laitetta ainoastaan, mikäli heidän turvallisuudestaan vastaava henkilö valvoo heitä ja ohjeistaa laitteen turvallisessa käytössä. Lapsia tulee valvoa. Heidän ei pidä antaa leikkiä laitteella.

Yleisiä turvallisuus- ja käyttöohjeita

- ÄLÄ** työnnä mitään esineitä aukkoihin. Älä käytä laitetta, jos jokin aukko on tukkiutu. Pidä aukot puhtaina pölystä, nukasta, hiuksista ja muusta sellaisesta, joka voisi estää ilman virtauksen.
- Käytä VAIN tämän laitteen kanssa käytettäväksi tarkoitettua Shark®-puhdistusainetta vähentääksesi sisäisten komponenttien vaurioitumisen aiheuttamaa tulipalon tai sähköiskun vaaraa.
- Puhdistettavat alueet saattavat kastua. Ole varovainen, ettet liukastu ja kaadu.
- ÄLÄ** täytä puhdistusainesuihkutinta millään muulla kemikaaleilla. Käytä VAIN Shark-puhdistusainetta.
- ÄLÄ** käytä laitetta, jos sen ulkopinta on märkä. Jos laite on märkä, kuivaa se ilinalla ennen käyttöä.
- Tarkista aina ennen käyttöä kaikki osat huolellisesti vahingoittumisen tai kulumisen varalta. Jos jokin osa on vahingoittunut tai kulunut, lopeta laitteen käyttö välittömästi. **ÄLÄ** käytä laitetta, jos jokin osa on vaurioitunut tai jos tahrainpoistolaite ei toimi oikein, on pudonnut, jäänyt ulos tai uponnut veteen.
- ÄLÄ** upota veteen tai suihkuta vettä tahrainpoistolaiteen runkoon. Puhdista pinta pyyhkimällä kuivalla ilinalla.
- ÄLÄ** käytä ilman, että likavesisäiliö, työkalut ja suodattimet ovat paikoillaan.
- Käytä ainoastaan alkuperäisiä Shark-varaosia. Käytä vain Shark-merkkisiä suodattimia ja lisävarusteita.
- ÄLÄ** aseta laitetta epätasaisille pinnoille.
- ÄLÄ** käytä seuraavilla alueilla:
 - Huonosti valaistut alueet
 - Ulkotilat.
 - Suljetut tilat, joissa saattaa olla räjähdysriskiä tai myrkyllisiä kaasuja tai höyryjä (sytytinnestettä, bensiniä, kerosiiniä, maalia, ohennetta, koisuoja-ainetta tai helposti syttyvää pölyä).
- Pidä hiukset, löysät vaatteet, sormet ja kaikki kehonosat kaukana aukoista ja liikkuvista osista.
- ÄLÄ** säilytä laitetta hyvin kylmässä paikassa. Matalat lämpötilat voivat aiheuttaa laitteen sisäosien vaurioitumista.
- ENSIAPU:** Pidetävä lasten ulottumattomissa. Aiheuttaa vakavaa iho- ja silmä-ärsytystä. Jos tuotetta joutuu silmiin, huuhtelee vedellä minuuttien ajan. Jos sinulla on piilolinssit, poista ne, jos niiden poistaminen käy helposti. Jatka huuhtelua. Jos tuotetta joutuu iholle, pese saippualla ja vedellä. Jos iho- tai silmä-ärsytys jatkuu, ota yhteyttä lääkäriin.
- Kierrätä pakkaus. Hävitä sisältö/astia toimittamalla se asianmukaiseen jätteiden lajittelukeskukseen paikallisten jätehuoltomääräysten mukaisesti. **ÄLÄ** päästä viemäreihin tai vesistöihin konsentraattimuodossa.
- Tätä tuotetta tulee käyttää vain matoilla ja verhoiluissa. Älä käytä kovilla pinnoilla, kuten puulla, laminaatilla, laatalta, metallilla jne.
- Shark-puhdistusaine sisältää vetyperoksidia, joka voi vahingoittaa joitakin materiaaleja, kuten käsittelemätöntä puuta, laattoja, metalleja ja elektroniikkaa. Ole varovainen suihkuttaessasi kemikaaleja tai säilyttäessäsi kemikaalipulloja. Suihkuta vain verhoiluille tai mattopäällysteisille pinnoille tuotteen käyttötarkoituksen mukaisesti.
- Testaa kemikaalia materiaaliin huomaamattomalla tai piiloon jäävällä alueella aina ennen puhdistamista.

Sähköturvallisuusohjeet

- ÄLÄ** muokkaa laitteen pistoketta. Jos pistoke ei sovi täysin pistorasiaan, käännä pistoketta. Jos se ei edelleenkaan sovi, ota yhteyttä pätevään sähköasentajaan.
- ÄLÄ** vedä pistoketta pistorasiaan tai yritä muuttaa sitä.
- ÄLÄ** vedä johtoa, sulje ovea johdon päältä tai kiedo johtoa terävien reunojen tai kulmien yli. Irrota johto pistorasiasta ottamalla kiinni pistokkeesta. Älä vedä johdosta. Johto ei saa joutua kosketuksiin kuumien pintojen kanssa.
- Sähköiskaaraan ja tahattoman käynnistyksen välttämiseksi tahrainpoistolaite täytyy sammuttaa ja irrottaa virtalähteestä ennen säätämistä, puhdistamista, huoltoa tai vianmääritystä.
- ÄLÄ** käsittele pistoketta tai tahrainpoistolaitea, jos kätesi ovat märät.
- Jos liität laitteen jatkojohtoon, varmista, että johto on enintään 15 metriä pitkä laitteen vahingoittumisen estämiseksi.
- Käytä vain Shark-laturia GANGQI GQ20A-180050-AG and YINLU YLJXA-E180050. Väärän laturin käyttäminen voi johtaa siihen, ettei laite lataudu ja/tai ei-turvallisiin olosuhteisiin.
- Akku on laitteen virtalähde. **ÄLÄ** kannata laitetta siten, että sormesi on painikkeen päällä. **ÄLÄ** lataa tahrainpoistolaitea virran ollessa päällä.

Akun turvallisuus

- Akkua on säilytettävä 3–40 °C:n lämpötilassa akun pitkän käyttöajan ylläpitämiseksi.
 - Vääränlaisissa olosuhteissa akusta voi purkautua nestettä. Vältä kosketusta tämän nesteen kanssa, sillä siitä voi aiheutua ärsytystä tai palovammoja. Jos nestettä joutuu iholle, huuhtelee se pois vedellä. Jos nestettä joutuu silmiin, hakeudu lääkäriin.
 - Akkupaketti ei ole huollettavissa. Soita asiakaspalveluun, jos sinulla on kysyttävää.
 - ÄLÄ** altista tahrainpoistajaa tullelle tai yli 130 °C:n lämpötilalle, koska siitä voi aiheutua räjähdys.
 - Tässä laitteessa on akkuja, jotka eivät ole vaihdettavissa
- ### Kemikaali- ja materiaaliturvallisuus
- ÄLÄ** suihkuta ainetta ihollesi tai silmiin.
 - ÄLÄ** käytä seuraavien keräämiseen:
 - Isokokoiset esineet
 - Kovat tai terävät esineet (lasi, naulat, ruuvit tai kolikot)
 - Suuret pölymäärät (esim. kipsilevyn pöly)
 - Savuavat tai palavat esineet (kuumat hilleet, tupakannatsat tai tulitikut)
 - Palavat tai syttyvät aineet (sytytysneste, bensini tai kerosiini)
 - Myrkylliset aineet (kloorivalkaisuaine, ammoniakki tai viemärinpuhdistusaine)

Lasten turvallisuus

- ÄLÄ** anna lasten käyttää laitetta tai leikkiä sillä. Tarkka valvonta on välttämätöntä, kun laitetta käytetään lasten lähellä.
- Laitetta voivat käyttää henkilöt, joiden fyysinen, sensorinen tai henkinen toimintakyky on rajoittunut tai joilla ei ole kokemusta tai tietoa laitteen käytöstä, jos heitä valvotaan tai heille annetaan laitteen turvalliseen käyttöön liittyviä ohjeita ja he ymmärtävät laitteen käyttöön liittyvät vaarat. Lapset eivät saa puhdistaa tai huoltaa tätä laitetta.

SÄILYTÄ TÄMÄ OHJEKIRJA

PAKKAUKSEN SISÄLTÖ

- | | | |
|-----------------------------------|------------------------------|---|
| A Kahva | F Hiussuodatin | K Laturi |
| B Virtapainike | G Latauskontakti | L Uudelleenkäytettävä puhdistusainesuihkutin |
| C Likavesisäiliön vapautus | H Pikatyhjennysluukku | M Shark-täyttöpatruuna |
| D Likavesisäiliö | I Tahratyökalu | N Säilytyskori |
| E Vedenerotinmoottori | J Rakotyyökalu | |

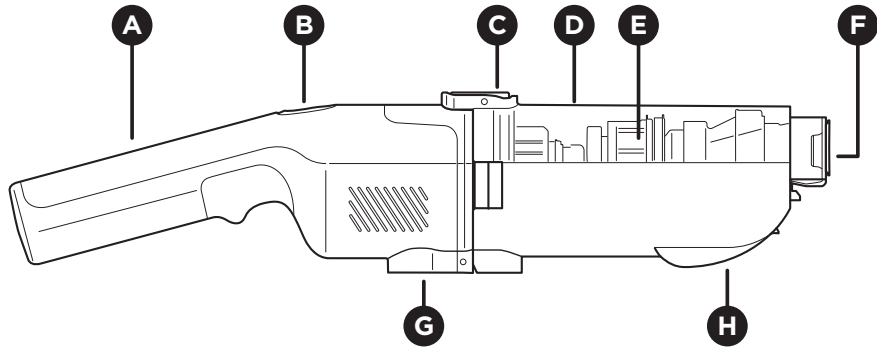

I

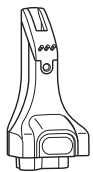

J

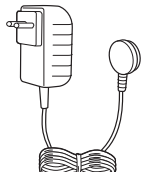

K



L

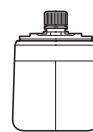

M

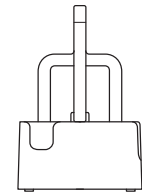

N

KÄYTÖN ALOITTAMINEN

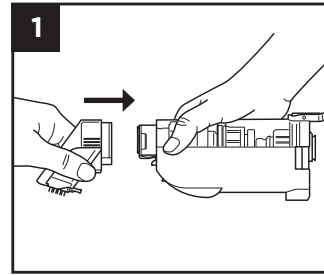

1
Kohdista tahratyökalu likavesisäiliön päähän. Työnnä työkalua säiliöön, kunnes se napsahtaa paikalleen.

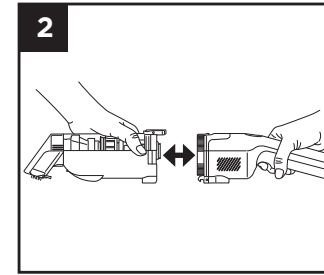

2
Kohdista kahva säiliön toiseen päähän, työnnä sitten kahvaa, kunnes se napsahtaa tukevasti paikalleen.

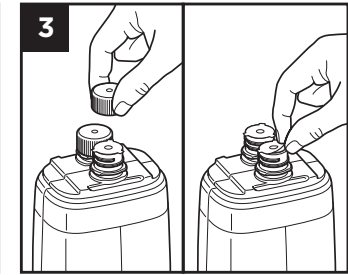

3
Kierrä kummatkin korkit irti täyttöpatruunasta ja poista suojakalvot.

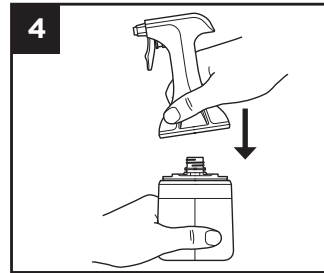

4
Paina suihkutin alas pullon yläosan aukkojen päälle. Varmista, että se napsahtaa tiukasti paikalleen.

Huomautus: Se sopii paikalleen vain yhdellä tavalla.

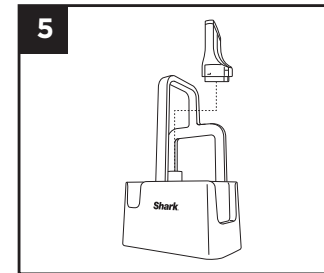

5
Aseta rakotyykalu säilytyskorin sisällä olevaan työkalupaikkaan.

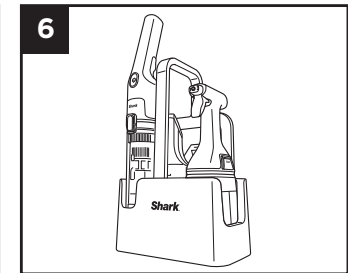

6
Aseta laite ja suihkepullo säilytyskoriin.

Huomautus: StainForcea voidaan säilyttää säilytyskorissa vain, kun tahratyökalu on kiinnitettyinä.

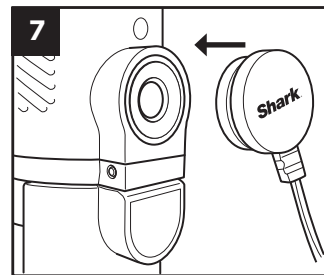

7
Lataa laite täyteen ennen käyttöä. Aloita lataus yhdistämällä laturi kahvassa olevaan porttiin.

Täyteen lataaminen voi kestää jopa 4 tuntia.

HUOMAUTUS: Kaikki varusteet eivät sisälly kaikkiin laitteisiin. Työkalut saattavat vaihdella malleittain. Lisävarusteet näet osoitteessa sharkclean.eu

HUOMAUTUS: Lataa akku täyteen jokaisen käytön jälkeen parhaan tuloksen ja maksimaalisen käyttöajan varmistamiseksi seuraavalla kerralla.

PUHDISTAMINEN

Käyttövalmistelut:

- Ennen ensimmäistä käyttöä varmista, että laite on täyteen ladattu. Katso ohjeet kohdasta StainForcen lataaminen.
- StainForce on suunniteltu vain mattojen ja verhoilujen puhdistamiseen. Älä käytä kovilla pinnoilla.
- Ennen kuin suihkutat kuivaa tahraa, imuroi pinta perinteisellä imurilla irtolian poistamiseksi.
- Noudata aina alla olevia ohjeita märkien ja kuivien tahrojen puhdistuksessa.

HUOMAUTUS: • Kun likavesisäiliö on täynnä, laite sammuu automaattisesti ja merkkivalo vilkkuu valkoisena.
• Puhdasta vettä ei tarvita tämän tuotteen käyttämiseen.

VAIHE 1 - ESIKÄSITTELY

KUIVILLE TAHROILLE

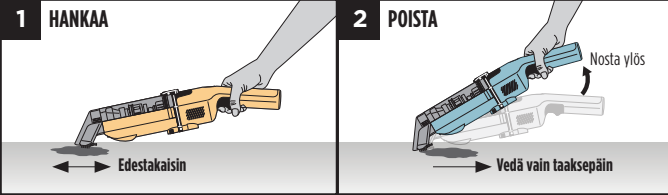

- Hankaa ensin** – Hajota irtonaiset hiukkaset ennen nesteen käyttämistä. Varmista, että harjakset koskettavat tahraa kokonaan.
- Poista** – Virta päälle. Nosta kahva ja vedä poistaaksesi kuivat roskat, mikä estää tahraa aktivoitumasta uudelleen.
- Kun olet poistanut tahran, siirry **vaiheeseen 2 – puhdistista**.

MÄRILLE TAHROILLE



- Poista ensin** – Imuroi läikkynyt neste, jotta tahra ei leviä.
- Kun olet poistanut tahran, siirry **vaiheeseen 2 – puhdistista**.

VAIHE 2 - PUHDISTA

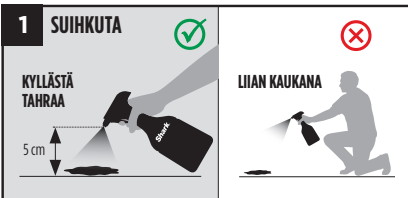

- Kyllästä tahraa** puhdistusaineella. Pidä pulloa suoraan tahran yläpuolella (5 cm) ihanteellisen peittävyuden saavuttamiseksi.
- Anna puhdistusaineen vaikuttaa muutaman minuutin ajan, ja **suihkuta uudelleen** muodostaaksesi **vähintään kaksi kerrosta puhdistusainetta** ennen tahran poistamista.

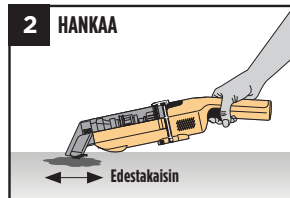

- Aseta harjakset tasaisesti** pinnan päälle.
- Hankaa** tahraa voimakkaasti edestakaisella liikkeellä.

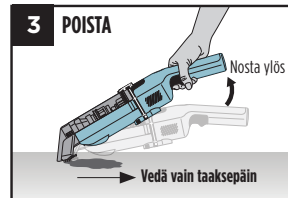

- Virta päälle. **Nosta kahva**, kallista laitetta ylöspäin.
- Paina** tiukasti alaspäin **imutehon käyttämiseksi**.
- Vedä taaksepäin** tahran yli poistaaksesi sen.

VAIHE 3 - TOISTA (TARVITTAESSA)

Jos tahra ei lähtenyt kokonaan, toista **Vaihe 2**.

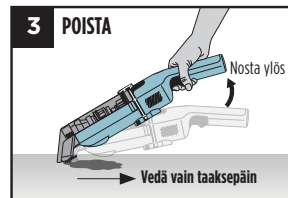
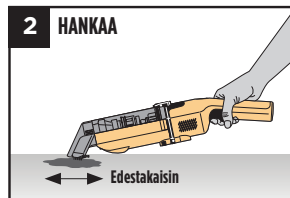
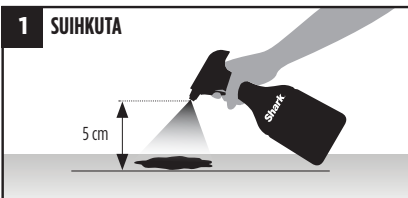

VINKKEJÄ JA TYÖKALUJA

Puhdistusvinkkejä:

- Poista mustetahrat varovasti, jotta ne eivät leviä. Poista tahra heti suihkuttamisen jälkeen.
- Jos tahra on vanha ja pinttynyt, anna suihkeen vaikuttaa 5 minuuttia ennen tahran poistamista.
- Jos tahra ei lähtenyt, odota 24 tuntia ja toista tahranpoistoprosessi. Erittäin vanhat tai hankalat tahrat saattavat vaatia useita tahranpoistoyrityksiä.

Voit katsoa **OHJEVIDEOITA** skannaamalla QR-koodin.



TYÖKALUOPAS

	Tahra-työkalu	Rako-työkalu
Pinttynyt tahrat	✓	✓
Herkät tahrat	✓ (Karvoihin tarttuvat telat)	
Ahtaissa nurkissa olevat tahrat		✓
Karvojen poistaminen	✓ (Karvoihin tarttuvat telat)	
Kuivat tahrat	✓	✓
Kosteat tahrat	✓	✓
Itsepuhdistusohjelma	✓	
Säilytys	Aina laitteessa	Vain työkalupaikassa

Mukana toimitettavat työkalut saattavat vaihdella malleittain.

KÄÄNNETTÄVÄT HARJAT

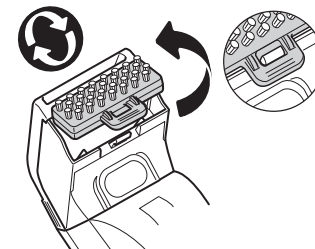

Pinttynneille tahoille

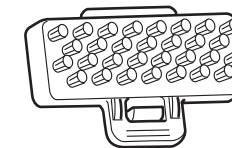

Harjakset

Karvoille, kevyille tahoille ja herkille pinnoille.

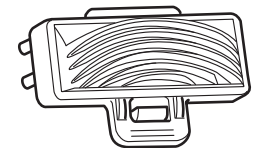

Karvoihin tarttuvat telat

VINKKEJÄ:

- Käytä harjaksia syväpuhdistukseen ja tahrojen käsittelyyn.
- Käytä hiuksiin tarttuvia teloja herkillä tai karvaisilla pinnoilla takertumisen estämiseksi.
- Karvojen poistamiseksi käytä lyhyitä taaksepäin suuntautuvia vetoja paakkuuntumisen estämiseksi.

TÄRKEÄÄ

1. Tyhjennä ja puhdista laite aina jokaisen käyttökerran jälkeen. ÄLÄ säilytä laitetta siten, että likavesisäiliössä on vettä, sillä se voi aiheuttaa hajujen, homeen ja sienien kertymistä.
2. Huollon jälkeen varmista, että kaikki osat on asennettu oikein. Muuten laite ei välttämättä toimi oikein.
3. Lataa laite aina jokaisen käytön jälkeen.

Pikatyhjennysluukun käyttö

Mahdollistaa jatkuvan puhdistuksen ja minimoi keskeytykset. Pikatyhjennysluukun ansiosta voit tyhjentää likavesisäiliön nopeasti ja helposti – sopii erinomaisesti suurten roiskeiden ja tahrojen käsittelyyn.

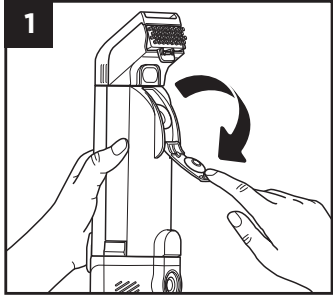

1 Aseta laite niin, että pikatyhjennysluukku on ylöspäin. Avaa luukku vetämällä sitä alaspäin.

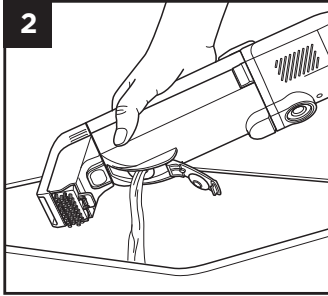

2 Vie laite lavuaarin tai viemäriin ylle ja kaada likavesi luukusta.

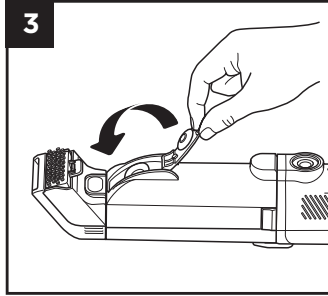

3 Kun olet tyhjentänyt likavesisäiliön kokonaan, sulje luukku painamalla lujasti, kunnes se napsahtaa kiinni.

Nopea puhdistus

Kevyiden puhdistuskertojen jälkeen voit suorittaa nopean puhdistuksen StainForce-laitteessa täydellisen puhdistuksen sijaan.

Huomautus: (Kolmen peräkkäisen nopean puhdistuksen jälkeen sinun on tehtävä täydellinen puhdistus.) Katso kohta Täydellinen puhdistus.

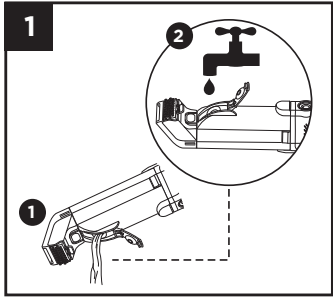

1 Tyhjennä likavesisäiliö lavuaariin tai viemäriin pikatyhjennysluukun avulla. Täytä säiliöön 100 ml vettä pikatyhjennysluukusta. Sulje pikatyhjennysluukun salpa.

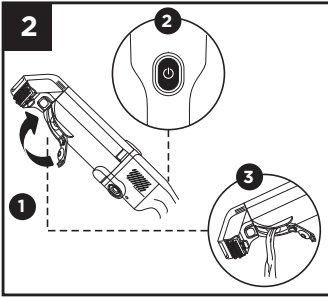

2 Aktivoi nopea puhdistusohjelma painamalla virtapainiketta. Anna ohjelman käydä noin 30 sekuntia. Kytke virta pois päältä, avaa jälleen luukku ja tyhjennä likainen vesi pikatyhjennysluukusta. Kun säiliö on täysin tyhjä, anna kaikkien osien kuivua kokonaan.

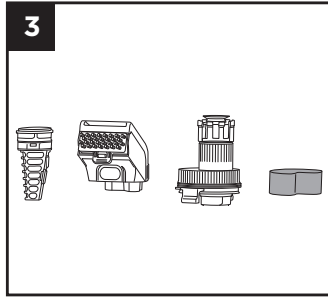

3 Tarkista muut osat ja työkalut ja puhdista ne tarvittaessa, antaen niiden kuivua täysin. Katso lisätietoja kohdasta Täydellinen puhdistus.

HUOMAUTUS:

ÄLÄ upota kahvaa nesteeseen. Anna kaikkien osien kuivua täysin ennen kokoamista.

TYÖKALUJEN PUHDISTAMINEN

TAHRATYÖKALU

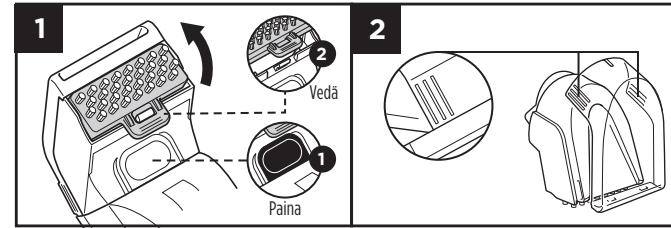

1 Irrota työkalu vesisäiliöstä painamalla työkalun vapautuspainiketta. Irrota harjakset työkalusta vetämällä kielekkeestä.

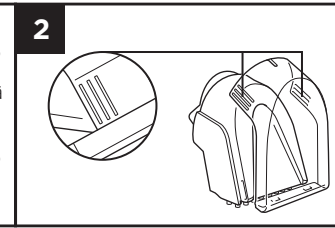

2 Irrota ikkuna painamalla työkalua kummastakin sivusta. Huuhtelee harjakset, työkalu ja ikkuna vedellä ja anna niiden kuivua.

RAKOTYÖKALU

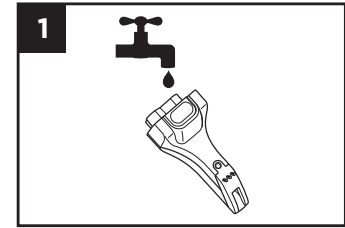

1 Huuhtelee rakot työkalu juoksevan veden alla ja anna sen kuivua.

LIKAVESISÄILIÖN PUHDISTUS

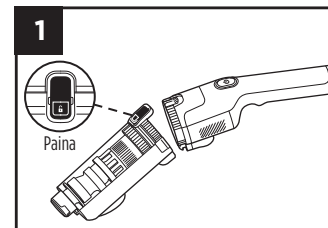

1 Irrota säiliö kahvasta painamalla vapautuspainiketta.

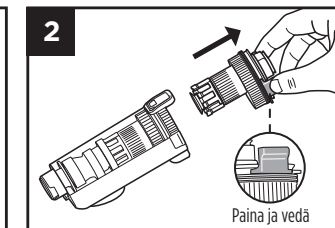

2 Irrota moottori säiliön sisältä puristamalla moottorin kummassakin sivussa olevia kielekkeitä ja liu'uta se sitten ulos säiliöstä.

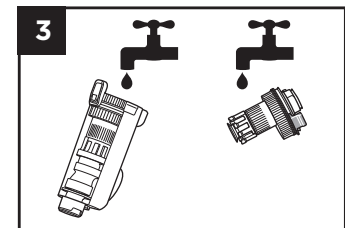

3 Pese säiliö astianpesuainevedellä ja huuhtelee moottorin värillinen osa varovasti hanan alla ennen kuin annat sen kuivua täysin.

SUODATTIMIEN PUHDISTAMINEN

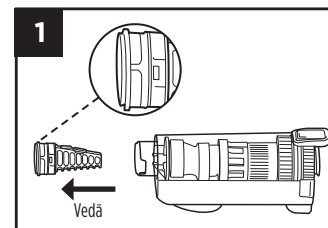

1 Kun puhdistustyökalu on irrotettu, irrota hiussuodatin vesisäiliön päässä olevasta aukosta. Aseta sormesi suodattimen kumpaankin sivuun ja vedä suodatin ulos.

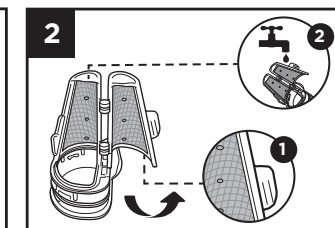

2 Avaa suodatin vetämällä. Poista hiukset tai roskat ja huuhtelee suodatin juoksevalle vedellä.

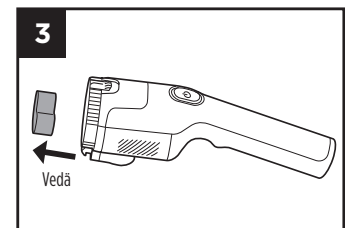

3 Vedä vaahtosuodatin kahvasta. Huuhtelee suodatin vain vedellä. Purista ylimääräinen vesi pois ja anna suodattimen kuivua täysin ennen sen asentamista takaisin paikalleen.

ÄLÄ upota kahvaa nesteeseen.

HUOMAUTUS:

Tarkista ja huuhtelee suodattimet ja anna niiden kuivua jokaisen puhdistuskerran jälkeen. Muista asentaa suodattimet takaisin paikalleen ennen käyttöä. Varmista, että hiussuodatin on suljettu oikein ennen sen takaisin asentamista paikalleen. Jos työkalu kerää roskia, huuhtelee se vedellä ja anna kuivua.

Vaivattomaan ylläpitoon suunniteltu itsepuhdistusohjelma auttaa puhdistamaan StainForce-laitteesi nopeasti pienten tahrojen puhdistamisen jälkeen.

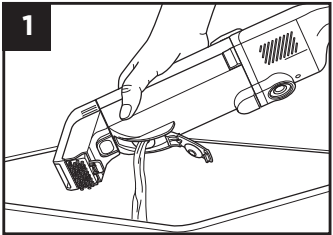

1 Tyhjennä likavesisäiliö käyttämällä pikatyhjennysluukku.

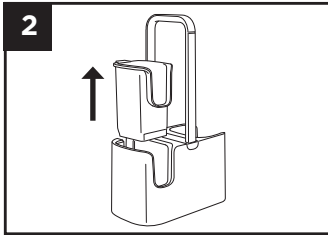

2 Purista itsepuhdistuskorin kupin sivussa olevaa kielekettä varovasti. Vedä sitä ylöspäin ja irti korista.

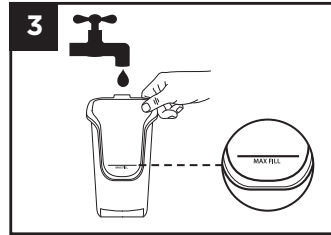

3 Täytä kuppi puhtaalla vedellä **Max Fill** (enimmäistäyttö) -rajaan asti ja laita kuppi sitten takaisin koriin.

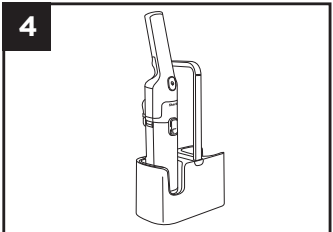

4 Tahratyökalun ollessa kiinnitettynä, **aset**a StainForce kuppiin.

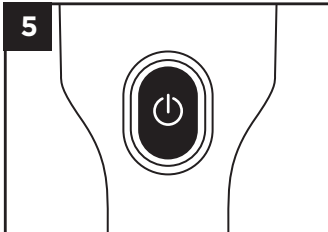

5 Käynnistä StainForce 30 sekunniksi.

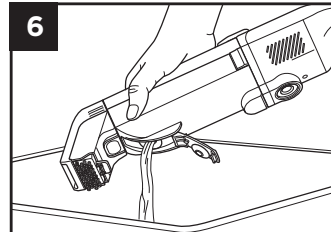

6 Kytke virta pois päältä ja irrota StainForce kupista. Avaa **pikatyhjennysluukku** ja kaada vesi viemäriin. Toista ohjelma tarvittaessa.

HUOMAUTUS: Jos laite tarvitsee lisäpuhdistusta, noudata Täydellinen puhdistus -kohdan ohjeita.



Käytä **VAIN** Shark-merkkisiä puhdistusaineita ja suihkeita. StainForce-laite ei ole yhteensopiva muiden kemiallisten liuosten tai puhdistusaineiden kanssa.

Puhdistusainesuihkutin on **uudelleenkäytettävä**. **ÄLÄ** heitä sitä pois.

PUHDISTUSAINEN VAIHTAMINEN

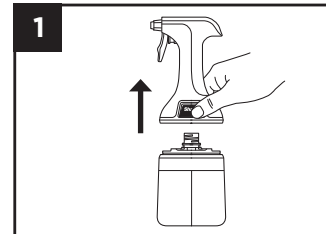

1 Paina kumpaakin painiketta samaan aikaan ja nosta irrottaaksesi uudelleenkäytettävän suihkuttimen puhdistusainepullosta.

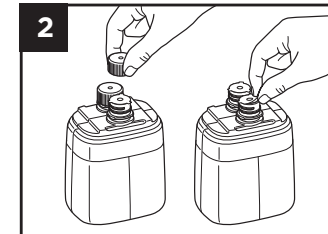

2 Poista molemmat korkit uudesta puhdistusainepullosta ja irrota suojakelmut.

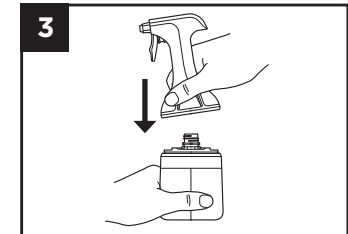

3 Paina suihkutinta alaspäin pullon aukkojen päälle, kunnes se napsahtaa tiukasti paikoilleen.

Huomautus: Se sopii paikalleen vain yhdellä tavalla.

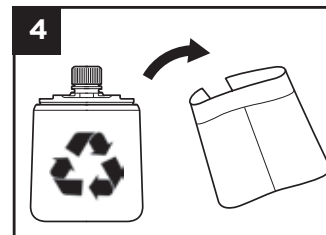

4 Irrota etiketti tyhjästä puhdistusainepullosta ja kierrätä pullo.

Onko tuote loppumaisillaan? Tilaa varaosia ja vaihtotuotteita skannaamalla QR-koodi tai osoitteesta sharkclean.eu

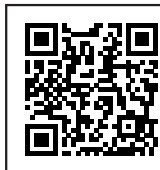

TÄRKEÄÄ: Ennen pinnan puhdistamista tarkista valmistajan merkintä. **ÄLÄ** puhdista herkkiä mattoja (esim. villa-, puuvilla-, silkki-, antiikkimatot) ellei niissä ole valmistajan merkintää. Jos valmistajan merkinnässä on S tai "Dry Clean Only" (vain kemiallinen pesu) **ÄLÄ** puhdista kyseistä pintaa. Jos merkinnässä on W tai WS, **VOIT KÄYTTÄÄ** Shark-puhdistusainetta kyseisellä pinnalla.

STAINFORCEN LATAAMINEN

On tärkeää ladata StainForce täyteen ennen ensimmäistä käyttöä ja aina jokaisen käyttökerran jälkeen.

Kun akku on täyteen ladattu, virtapainikkeen merkkivalo palaa tasaisesti vihreänä 5 sekunnin ajan.

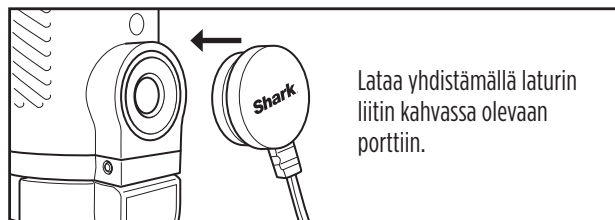

MERKKIVALOT

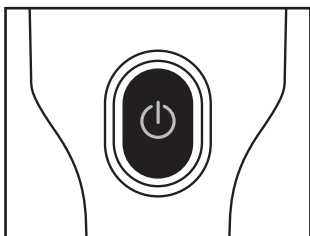

Virhevaroitukset

Likavesisäiliö täynnä



Vilkkuu valkoisena

Likavesisäiliö puuttuu



Vilkkuu valkoisena/
punaisena

Väärä laturi



Vilkkuu punaisena/
vihreänä

LATAUKSEN MERKKIVALOT

Ladattu
100–51 %



Tasainen
valkoinen

Ladattu
50–26 %



Tasainen
oranssi

Ladattu
25–1 %



Vilkkuu
punaisena

Laitte on
ladattava



Tasainen
punainen

Laitte
latautuu



Sykkivä
oranssi

Täyteen
ladattu



Tasainen
vihreä

TEKNISET TIEDOT

HX100-sarja: 14,4 V DC

Virrankulutus valmiustilassa : 0,1 W

SÄILYTÄ NÄMÄ TIEDOT

Mallinumero: _____

Ostopäivä: _____

(Säilytä kuitti)

Ostopaikka: _____

VIANMÄÄRITYS

ONGELMA

RATKAISU

Imuteho heikko tai imutehoa ei ole	Tarkista ja poista kaikki roskat StainForce-suodattimista, puhdistustyökaluista ja säiliöstä. Varmista, että kaikki osat on kiinnitetty paikalleen tiukasti.
Työkalun asennus ei onnistu	Varmista, että hiussuodatin on täysin kiinni ja asennettuna. Työkaluja ei voi asettaa laitteen päälle ilman hiussuodatinta.
Suihkutuspään asennus täyttöpulloon ei onnistu.	Suihkutuspää sopii vain yhteen suuntaan asennettuna. Käännä se ympäri ja yritä napsauttaa se paikoilleen uudelleen.
Vedenerotinmoottori ei pyöri	Poista vedenerotinmoottori, poista mahdolliset moottorin tukkivat roskat. Huuhtele moottori puhtaalla vedellä ja varmista, että se pyörii vapaasti. Kokoa laite uudelleen ja aloita puhdistus.
Laitte ei lataudu	Varmista, että laite on täysin ladattu (varmista, että käytät oikeaa laturia) Kokeile toista pistorasiaa. Pyyhi latauskosketin kankaalla poistaaksesi mahdolliset roskat tai kertymät.
Laitteesta vuotaa nestettä	Varmista, että likavesisäiliö on kiinnitetty kahvaan oikein. Varmista, että pikatyhjennysluukku on tiukasti suljettu. Irrota vaahtosuodatin ja anna laitteen kuivua ennen kokoamista ja käyttöä.
Laitteesta tulee pahanhajuisia ilmaa.	Pura laite ja huolla se puhtaalla astianpesuainavedellä. Anna kaikkien osien kuivua täysin ennen kokoamista.
Likavesisäiliössä on roskaa	Pura StainForce ja huolla se kokonaan. Kokoa laite uudelleen ja varmista, että hiussuodattimen luukku on suljettu ja että se on asennettu tiukasti paikalleen.
Likavesisäiliön merkkivalo vilkkuu – Säiliö on tyhjä (merkkivalo vilkkuu valkoisena)	Poista vedenerotinmoottori, poista mahdolliset moottorin tukkivat roskat. Huuhtele moottori puhtaalla vedellä ja varmista, että se pyörii vapaasti. Kokoa laite uudelleen ja aloita puhdistus. Irrota likavesisäiliö ja kiinnitä se takaisin paikalleen.
Merkkivalo vilkkuu valkoisena Likavesisäiliö täynnä	Tyhjennä likavesisäiliö pikatyhjennysluukun kautta, jos poistat vedenerotinmoottorin ja kaadat likaveden ulos.
Merkkivalo vilkkuu valkoisena/punaisena Likavesisäiliö puuttuu.	Asenna likavesisäiliö kahvaan. Odota 15 sekuntia likavesisäiliön tyhjentämisen jälkeen ennen laitteen uudelleenkäynnistämistä. Varmista, että likavesisäiliö on asennettu paikalleen kokonaan molemmista päistä ja että se on napsautanut tiukasti paikalleen.
Merkkivalo vilkkuu punaisena/oranssina Purkauksen/latauksen suoja.	Poista ilmaväylän edestä mahdolliset esteet. Varmista, että käytät oikeaa laturia.
Merkkivalo vilkkuu sinisenä/oranssina. Ylikuumentemissuoja	Anna laitteen jäähtyä huoneenlämpöiseksi vähintään 30 minuutin ajan ennen virran kytkemistä päälle.
Merkkivalo vilkkuu oranssina/valkoisena Vesierottimen ylijännitesuoja.	Varmista, että likavesisäiliössä oleva vesierotinmoottori pyörii vapaasti. Jos moottori on jumissa, poista se, asenna uudelleen ja yritä sitten uudelleen. Jos ongelma jatkuu, ota yhteyttä asiakaspalveluun.
Merkkivalo vilkkuu vihreänä/valkoisena Väärä laturi	Varmista, että käytät mukana toimitettua Shark-laturia.
Merkkivalo vilkkuu violetina	Ota yhteyttä asiakaspalveluun.

Kun kuluttaja ostaa tuotteen Suomi, hänellä on tuotteen laatua koskevat lailliset oikeudet (lakisääteiset oikeudet). Voit käyttää näitä oikeuksia jälleenmyyjää vastaan. Me Shark olemme kuitenkin niin varmoja tuotteidemme laadusta, että myönämme tuotteelle kolme vuoden valmistajan lisätakuun. Nämä ehdot liittyvät vain valmistajan takuuseen – ne eivät vaikuta lakisääteisiin oikeuksiisi.

Alla esitetyissä ehtoissa kuvataan myöntämämme takuun edellytykset ja laajuus. Ne eivät vaikuta lakisääteisiin oikeuksiisi tai oman jälleenmyyjäsi velvollisuuksiin eivätkä jälleenmyyjän kanssa solmimaasi sopimukseen. Kolme (3) vuoden takuu ei koske litiumioniakkua (katso akun takuuta koskevat tiedot alta).

SHARK-TAKUUN SISÄLTÖ

Asiakastukea on saatavana verkon kautta osoitteessa sharkclean.eu

MITEN REKISTERÖIN SHARK-TAKUUN?

Sharkin verkkosivustolta ostetuille tuotteille annetaan automaattisesti kolme vuoden laajennettu takuu. Voit rekisteröidä takuun verkossa 28 päivän kuluessa tuotteen ostamisesta. Tarvitset seuraavat tiedot:

- Tuotteen ostopäivämäärä (kuitista tai lähety ilmoituksesta).

Takuu voidaan rekisteröidä verkossa sivustolla sharkclean.eu

TÄRKEÄÄ

- Kolme vuoden takuu alkaa laitteen ostopäivämäärästä.
- Ilmainen Shark-takuu on voimassa vain siinä maassa, josta tuote on ostettu
- Säilytä kuitti tallessa koko takuuajan. Mikäli sinun täytyy hyödyntää takuuta, tarvitsemme kuitenkin tarkistaaksemme, että antamasi tiedot ovat oikein. Kelpuutetun kuitin puuttuminen mitätöi takuun.

MITÄ ETUA ON MAKSUTTOMAN SHARK-TAKUUN REKISTERÖINNISTÄ?

Rekisteröityäsi takuusi meillä on yhteystietosi siltä varalta, että joudumme jostain syystä ottamaan sinuun yhteyttä. Lisäksi voit saada vinkkejä ja neuvoja siitä, miten voit hyödyntää Shark-laitettasi parhaalla mahdollisella tavalla, ja saat tietoja uusista Shark-teknikoista ja -tuotteista. Rekisteröidessäsi takuun verkossa saat heti vahvistuksen tietojesi vastaanottamisesta.

MITEN PITKÄ ON UUSIEN SHARK-TUOTTEIDEN TAKUU?

Luotamme suunnitteluamme ja laadunvarmistukseen niin paljon, että uudelle Shark-tuotteellasi annetaan yhteensä kolme vuoden takuu.

MITÄ MAKSUTON SHARK-TAKUU KATTA?

Shark-tuotteesi korjaus ja vaihto (Sharkin harkinnan mukaisesti) mukaan lukien kaikki osat ja työ. Sharktakuu on lisäys kuluttajan lakisääteisiin oikeuksiin.

MITÄ MAKSUTON SHARK-TAKUU EI KATA?

1. Normaalia käyttötarvikkeiden kulumista (esim. lisätarvikkeiden). Varaosia voi ostaa osoitteesta sharkclean.eu
2. Väärinkäytöstä, huolimattomasta käsittelystä, vaadittavan huollon suorittamatta jättämisestä tai väärästä käsittelystä kuljetuksen aikana aiheutuva vauriota.
3. Sharkin valtuuttamattoman huollon aiheuttamaa vikaa.
4. Litiumioniakku. Katso akun takuuta koskevat tiedot jäljempää.

MISTÄ VOIN OSTAA ALKUPERÄISIÄ SHARK-VARAOSIA JA -LISÄVARUSTEITA?

Shark-varaosat ja -varusteet ovat samojen asiantuntijoiden kehittämää kuin Shark-laite. Kaikki Shark-varaosat, kaikkien Shark-tuotteille vaihtoosot ja lisävarusteet ovat saatavilla sivustolta sharkclean.eu

Huomioi, että takuu ei välttämättä kata muiden kuin Shark-varaosien käytöstä aiheutuneita vahinkoja.

Kun kuluttaja ostaa tuotteen Suomi, hänellä on tuotteen laatua koskevat lailliset oikeudet (lakisääteiset oikeudet). Voit käyttää näitä oikeuksia jälleenmyyjää vastaan. Me Shark olemme kuitenkin niin varmoja tuotteidemme laadusta, että myönämme tuotteelle kahden vuoden valmistajan lisätakuun. Nämä ehdot liittyvät vain valmistajan takuuseen – ne eivät vaikuta lakisääteisiin oikeuksiisi.

Asiakastukea on saatavana verkon kautta osoitteessa sharkclean.eu

TÄRKEÄÄ

- Kahden vuoden takuu alkaa tuotteen ostopäivästä.
- Ilmainen Shark-takuu on voimassa vain siinä maassa, josta tuote on ostettu
- Säilytä kuitti tallessa koko takuuajan. Mikäli sinun täytyy hyödyntää takuuta, tarvitsemme kuitenkin tarkistaaksemme, että antamasi tiedot ovat oikein. Kelpuutetun kuitin puuttuminen mitätöi takuun.

MITEN PITKÄ ON UUSIEN SHARK-AKULLE TAKUU?

Luotamme suunnitteluamme ja laadunvarmistukseen niin paljon, että uudelle Shark-akulle annetaan yhteensä kahden vuoden takuu.

MITÄ MAKSUTON SHARK-TAKUU KATTA?

Shark-akulle korjaus ja vaihto (Sharkin harkinnan mukaisesti) mukaan lukien kaikki osat ja työ. Sharktakuu on lisäys kuluttajan lakisääteisiin oikeuksiin.

MITÄ MAKSUTON SHARK-TAKUU EI KATA?

1. Normaalia käyttötarvikkeiden kulumista (esim. lisätarvikkeiden). Varaosia voi ostaa osoitteesta sharkclean.eu
2. Väärinkäytöstä, huolimattomasta käsittelystä, vaadittavan huollon suorittamatta jättämisestä tai väärästä käsittelystä kuljetuksen aikana aiheutuva vauriota.
3. Sharkin valtuuttamattoman huollon aiheuttamaa vikaa.
4. Akun käyttö muuhun kuin normaaliin kotitalouskäyttöön.

MISTÄ VOIN OSTAA ALKUPERÄISIÄ SHARK-VARAOSIA JA -LISÄVARUSTEITA?

Shark-varaosat ja -varusteet ovat samojen asiantuntijoiden kehittämää kuin Shark-laite. Kaikki Shark-varaosat, kaikkien Shark-tuotteille vaihtoosot ja lisävarusteet ovat saatavilla sivustolta sharkclean.eu

Huomioi, että takuu ei välttämättä kata muiden kuin Shark-varaosien käytöstä aiheutuneita vahinkoja.

LITIUMIONIAKUN KIERRÄTYS

Kun Shark-litiumioniakku on tarpeen vaihtaa, hävitä tai kierrätä se paikallisten sääntöjen ja määräysten mukaisesti. Joillakin alueilla on laitonta jättää käytettyjä litiumioniakkuja sekajätteen roska-astiaan. Palauta käytetyt akut kierrätettäväksi valtuutettuun kierrätyskeskukseen tai jälleenmyyjälle. Paikallisesta kierrätyskeskuksesta saa tietoa siitä, minne käytetyt akut tulee viedä.

Viktiga säkerhetsanvisningar157

Detta ingår.....158

Komma igång.....159

Rengöring160

Tips och verktyg161

Tömma smutsvattentanken162

Fullständig rengöring163

Självrengöringsprogram.....164

Shark rengöringslösning165

Ladda din Stainforce166

Felsökning167

Tre (3) års begränsad garanti.....168

Två (2) års begränsad batterigaranti169



Denna märkning anger att produkten inte får bortskaffas tillsammans med annat hushållsavfall i hela EU. För att förhindra miljöbelastning eller skador på människors hälsa till följd av okontrollerad avfallshantering, ska apparaten återvinnas på ett ansvarsfullt sätt för att främja en hållbar återanvändning av material.

För att återlämna en använd enhet kan du använda dig av befintliga retur- och insamlingsystem, eller kontakta den återförsäljare där produkten köptes. De kan lämna produkten till miljösäker återvinning.

VIKTIGA SÄKERHETSINSTRUKTIONER - ENDAST FÖR HUSHÅLLSBRUK

LÄS IGENOM NOGA FÖRE ANVÄNDNING. SPARA INSTRUKTIONSHÄFTET. ENDAST FÖR HUSHÅLLSBRUK.

LÄS ALLA INSTRUKTIONER INNAN DU ANVÄNDER DEN HÄR FLÄCKRENGÖRAREN

⚠ VARNING FÖR ATT MINSKA RISKEN FÖR ELDSVÅDA, ELEKTRISKA STÖTAR, PERSONSKADOR ELLER SKADA PÅ EGENDOM:

Den här apparaten är inte avsedd för användning av personer (inklusive barn) med nedsatt fysisk, sensorisk eller psykisk förmåga, eller som saknar erfarenhet eller kunskap, utan överinseende eller anvisningar från en person som är ansvarig för användarens säkerhet. Barn bör hållas under uppsikt så att de inte leker med apparaten.

Allmänna säkerhets- och användarinstruktioner

- Placera **INTE** några objekt i öppningarna. Använd inte apparaten med tilltäppta öppningar. Ta bort damm, ludd, hår eller annat som kan reducera luftflödet.
- För att minska risken för brand eller elektriska stötar på grund av skadade interna komponenter, använd **ENDAST** Shark-formulan, avsedd för användning med denna apparat
- Områdena runt där du städar kan bli våta. Var försiktig för att undvika att halka och ramla.
- Fyll **INTE** på att fylla på lösningspulver med några andra kemikalier. Använd **ENDAST** Shark-formulan.
- Använd **INTE** om någon yta på apparaten är våt. Torka av med en trasa före användning om apparaten är våt.
- Kontrollera alla delar nogga för eventuella skador eller slitage före användning. Avbryt användningen om någon del är skadad eller utslieten. Använd **INTE** om någon del är skadad eller om fläckrengöraren inte fungerar som den ska, har tappats, lämnas utomhus, eller sänkts ner i vatten.
- Sänk eller spraya **INTE** att sänka ner eller spraya vatten på fläckrengörarens höjle. Rengör genom att torka av utsidan med en torr trasa.
- Använd **INTE** utan att smutsvattentanken, verktyg, eller filter är på plats.
- Använd endast identiska reservdelar från Shark. Använd endast filter och tillbehör från Shark.
- Ställ **INTE** apparaten på ojämna ytor.
- Använd **INTE** på följande platser:
 - Dåligt upplysta områden.
 - Utomhus.
 - Slutna utrymmen som kan innehålla explosiv eller giftig rök eller ånga (t.ex. tändvätska, bensin, fotogen, färg, färgförtunning, malmedel, eller antändbart damm).
- Håll hår, löst sittande kläder, fingrar och alla delar av kroppen borta från öppningar och delar som rör sig.
- Förvara **INTE** enheten där temperaturen när minusgrader för att undvika skador på interna delar.
- FÖRSTA HJÄLPEN:** Förvara utom räckhåll för barn. Orsakar hudirritation och allvarlig ögonirritation. Vid kontakt med ögonen, skölj kontinuerligt med vatten i flera minuter. Avlägsna eventuella kontaktlinser om det är möjligt. Fortsätt att skölja. Vid hudkontakt ska du tvätta med tvål och vatten. Kontakta läkare om hud- och ögonirritation kvarstår.
- Återvinn behållaren. Kassera innehållet/behållaren hos licensierad avfallshanteringsplats i enlighet med kraven hos den lokala avfallshanteringsmyndigheten. Innehållet får **INTE** hållas ut i avlopp eller vattendrag i koncentrerad form.
- Denna produkt är endast avsedd för användning på mattor och stoppade möbler. Använd inte på hårda ytor som trä, laminat, kakel, metall, osv.
- Shark rengöringslösning innehåller väteperoxid, vilket kan skada vissa material som obehandlat trä, kakel, metall och elektronik. Var försiktig när du sprayar kemikalier eller förvarar kemikaliefaskor. Spraya endast på möbel- eller mattbeklädda ytor på avsett sätt.
- Utför alltid ett kemiskt fläcktest på ett diskret eller dolt område av materialet innan rengöring.

Elsäkerhetsinstruktioner

- Modifiera **INTE** stickkontakten som medföljer apparaten. Om kontakten inte passar helt i uttaget, vänd på kontakten. Kontakta en behörig elektriker om den fortfarande inte passar.
- Tvinga **INTE** in kontakten i uttaget och försök inte att modifiera den.
- Dra **INTE** i kabeln, stänga dörren på kabeln eller linda den runt skarpa kanter eller hörn. För att koppla ur, ta tag i kontakten, inte kabeln. Håll sladden borta från uppvärmda ytor.
- Minska risken för elektriska stötar och oavsiktlig påslagning genom att dra ut stickkontakten från eluttaget före inställning, rengöring, underhåll eller felsökning av apparaten.
- Hantera **INTE** kontakten eller fläckrengöraren med våta händer.
- Om enheten ansluts till förlängningskabel, se till att sladden inte är mer än 15 meter lång för att förhindra skador på enheten.
- Använd endast Shark laddare GANGOI GQ20A-180050-AG and YINLI YLJXA-E180050. Användning av en felaktig laddare kan resultera i att den inte laddas och/eller osäkra förhållanden.
- Batteriet är apparatens strömkälla. Flytta **INTE** på apparaten med fingret på knappen. Ladda **INTE** fläckrengöraren när strömmen är på.

Batterisäkerhet

- För att batteritiden inte ska försämrats ska batteriet inte förvaras vid temperaturer under 3 °C eller över 40 °C.
- Om batteriet missbrukas kan vätska läcka ut. Undvik att komma i kontakt med denna vätska då den kan orsaka irritation eller brännskador. Skölj med vatten om du kommer i kontakt med vätskan. Uppsök läkare om vätska kommer i kontakt med ögonen.
- Batteripaketet kan inte repareras. Ring kundtjänst om du har frågor och funderingar.
- Utsätt **INTE** fläckrengöraren för eld eller temperatur över 130 °C eftersom den då kan explodera.
- Denna apparat innehåller batterier som inte kan bytas ut

Kemisk och materiell säkerhet

- Spraya **INTE** lösningen på huden eller i ögonen.
- För **INTE** användas för upptagning av:
 - Stora föremål
 - Hårda eller vassa föremål (glas, spikar, skruvar eller mynt).
 - Stora mängder damm (t.ex. gipsdamm)
 - Rykande eller brinnande föremål (glödande kol, cigarettfimpar eller tändstickor)
 - Brandfarligt eller brännbart material (tändvätska, bensin eller fotogen).
 - Giftiga material (t.ex. klorblekmedel, ammoniak eller avloppsrengörare)

Barnsäkerhet

- Låt **INTE** apparaten användas av barn eller som leksak. Noggrann uppsikt krävs när apparaten används i närheten av barn.
- Apparaten kan användas av personer med nedsatt fysisk, sensorisk eller mental förmåga, eller som saknar erfarenhet och kunskap, om de har stått under tillsyn eller fått instruktioner om hur apparaten ska användas på ett säkert sätt och förstår vilka risker det innebär. Låt inte barn utföra rengöring och underhåll.

SPARA INSTRUKTIONSHÄFTET

DETTA INGÅR

- | | | |
|--|--------------------------------------|---------------------------------------|
| A Handtag | F Hårfilter | K Laddare |
| B Strömknapp | G Laddningskontakt | L Återanvändbar lösningsspruta |
| C Frigöring för smutsvattentank | H Lucka för snabb upphällning | M Shark påfyllningspatron |
| D Smutsvattentank | I Fläckverktyg | N Förvaringsfack |
| E Motor för vattenavskiljare | J Spaltmunstycke | |

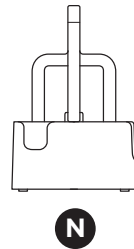
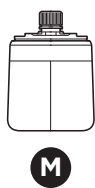
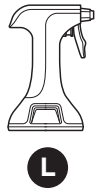
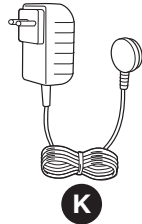
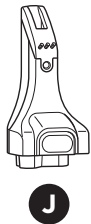
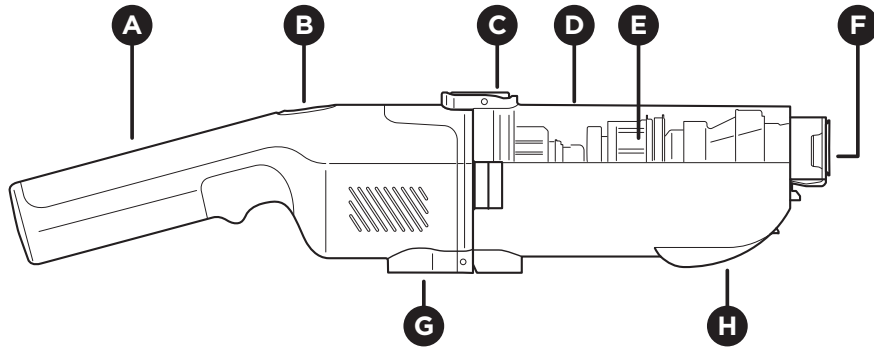

KOMMA IGÅNG

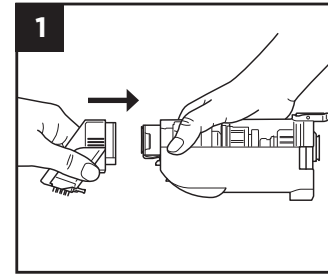

1 Justera fläckverktyget med änden av smutsvattentanken. För in verktyget i tanken tills det klikar på plats.

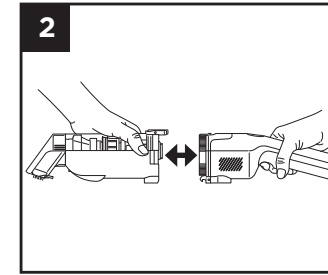

2 Justera handtaget med den andra änden av tanken, sedan sätter du in handtaget tills det klikar säkert på plats.

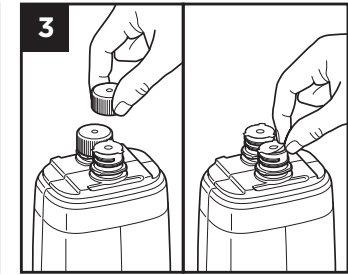

3 Vrid av båda locken på påfyllningspatronen, skala sedan av folieförseglingarna.

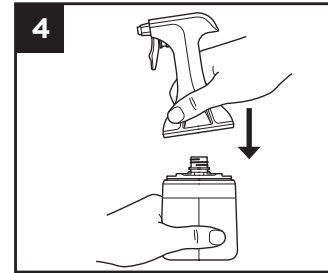

4 Tryck ner sprutan över öppningarna ovanpå flaskan. Se till att den klikar säkert på plats.

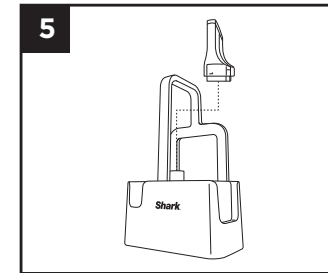

5 Sätt spaltmunstycket på hållardonet på insidan av facket.

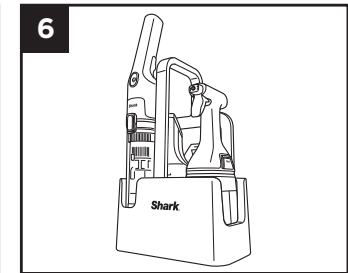

6 Sätt enheten och sprayflaskan i facket. *Obs! StainForce kan bara förvaras i facket med fläckverktyget monterat.*

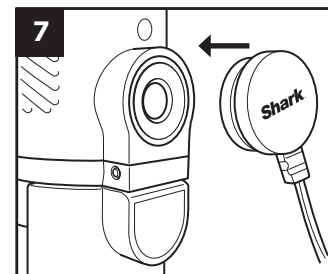

7 Ladda enheten helt innan användning. För att börja ladda, anslut laddaren till porten på handtaget.

Det kan ta upp till 4 timmar att ladda helt.

OBS! Det är inte alla tillbehör som medföljer alla enheter. Verktygen kan variera beroende på modell. För ytterligare tillgängliga tillbehör, besök sharkclean.eu

OBS! Ladda batteriet helt efter varje användning för bästa resultat och maximal drifttid nästa gång.

RENGÖRING

Förberedande av användning:

1. Ladda enheten helt innan första användningen. Se avsnittet Ladda din StainForce för instruktioner.
2. StainForce är endast utformad för att rengöra mattor och möbelklädsel. Använd inte på hårda ytor.
3. Innan du sprayar en torr fläck, dammsug ytan med en traditionell dammsugare för att ta bort löst smuts.
4. Följ alltid instruktionerna nedan för att rengöra våta och torra fläckar.

OBS! • När smutsvattentanken är full, stänger enheten automatiskt av sig och LED-lampan kommer att blinka vitt.
• Rent vatten krävs inte för att använda denna produkt.

STEG 1 - FÖRBEHANDLA

FÖR TORRA FLÄCKAR

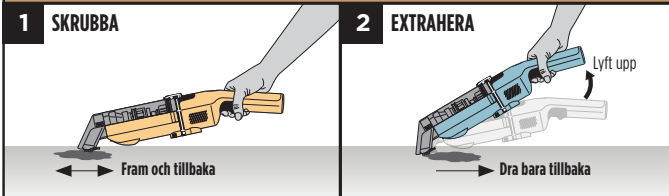

1. **Skrubba först** – Bryt upp lösa partiklar innan någon vätska appliceras. Se till att borsten får full kontakt med fläcken.
2. **Extrahera** – Starta. Lyft handtaget och dra för att avlägsna torrt skräp och förhindra att det aktiverar fläcken igen.
3. När det är extraherat, fortsätt till **Steg 2 – Rengör**.

FÖR VÅTA FLÄCKAR



1. **Extrahera först** – Sug upp vätskespillet för att förhindra att fläcken sprider sig.
2. När det är extraherat, fortsätt till **Steg 2 – Rengör**.

STEG 2 - RENGÖR

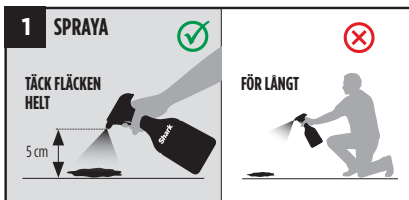

1. **Täck** fläcken helt med rengöringslösning. Håll flaskan direkt över fläcken (5 cm) för optimal täckning.
2. Låt den stå i några minuter, och **spraya igen** för att bilda **minst två lager av lösning** innan extrahering.

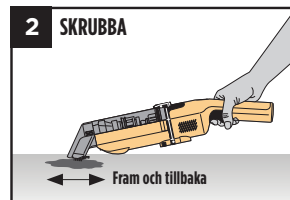

1. **Placera** borstenplatt mot ytan.
2. Skrubba **fläcken** ordentligt, **fram och tillbaka**.

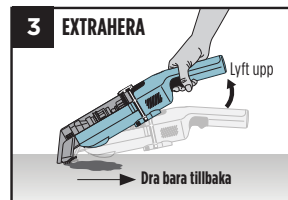

1. Slå på. **Lyft handtaget**, luta enheten upp.
2. **Tryck** ner ordentligt för att **aktivera sugeffekt**.
3. **Dra bakåt** över fläcken för att **extrahera**.

STEG 3 - UPPREPA (VID BEHOV)

Om du inte anser att fläcken är helt borta, upprepa **Steg 2**.

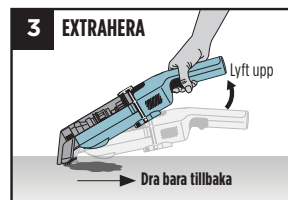
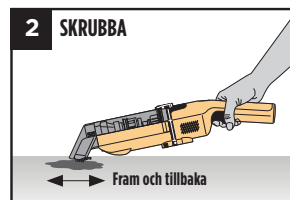
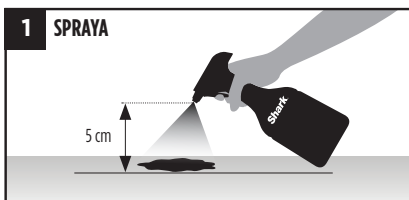

TIPS OCH VERKTYG

Rengöringstips:

1. För att rengöra bläckfläckar, skrubba försiktigt för att undvika spridning. Extrahera fläcken omedelbart efter sprayning.
2. För äldre och tuffare fläckar, låt spraylösningen verka i fem minuter innan du extraherar.
3. Om en svår fläck inte avlägsnats, vänta 24 timmar och upprepa fläckrengöringsprocessen. Mycket gamla eller tuffa fläckar kan kräva flera försök för att rengöras helt.

Skanna QR-koden för instruktionsvideor.



VERKTYGSGUIDE

	Fläckverktyg	Spaltmunstycke
Svåra fläckar	✓	✓
Känsliga fläckar	✓ (Med hårgreppande fenor)	
Trånga hörnfläckar		✓
Håruppsamling	✓ (Med hårgreppande fenor)	
Torra fläckar	✓	✓
Våta fläckar	✓	✓
Självrengöringsprogram	✓	
Förvaring	Alltid på enheten	Endast hållardon

Medföljande verktyg kan variera beroende på modell.

VÄNDBARA BORST

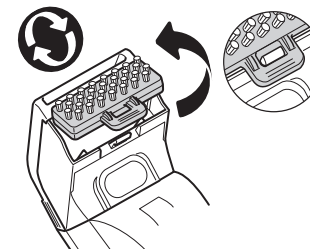

För svåra fläckar

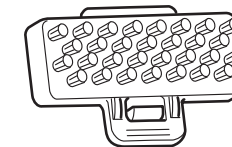

Borst

För hår, lättare fläckar och ömtåliga ytor.

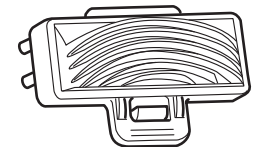

Hårgreppande fenor

TIPS:

- Använd borst för djuprengöring och för att bearbeta fläckar.
- Använd hårgreppande fenor på ömtåliga eller håriga ytor för att förhindra att de trasslar in sig.
- För hårborttagning, använd korta bakåtdrag för att undvika klumpbildning.

VIKTIGT

1. Töm och rengör alltid enheten efter varje användning. Förvara INTE enheten med smutsigt vatten i tanken, då detta riskerar att ge upphov till dålig lukt, mögel och mjöldagg.
2. Efter underhåll, säkerställ att varje del är installerad korrekt, annars kan din enhet inte fungera som den ska.
3. Ladda alltid enheten efter varje användning.

Använda luckan för snabb upphällning

Utformad för att möjliggöra kontinuerlig rengöring med minimal stopp. Luckan för snabb upphällning gör att du snabbt och enkelt kan tömma smutsvattentanken – perfekt för att hantera stora spill och fläckar.

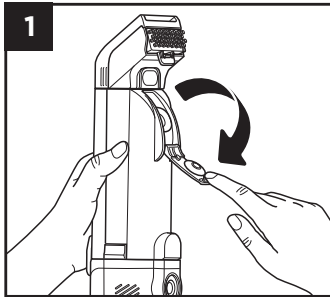

Justera enheten med luckan för snabb upphällning uppåt. Dra ner luckan för att öppna.

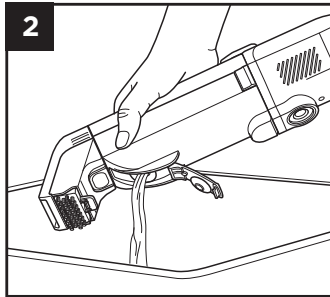

Bär enheten till en vask eller avlopp och håll ut det smutsiga vattnet genom luckan.

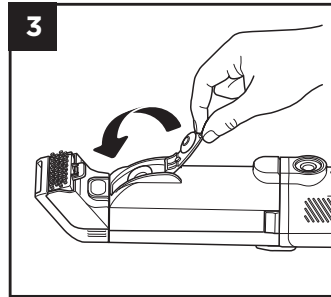

När det smutsiga vattnet är helt tömt, stäng luckan genom att trycka hårt tills den klickar igen.

Snabbrengöring

Efter en lätt rengöringsession kan du göra en snabb rengöring av din StainForce istället för en komplett rengöring. **Obs!** (Efter tre snabbrengöringar i rad behöver du göra en fullständig rengöring.) Se avsnittet för fullständig rengöring.

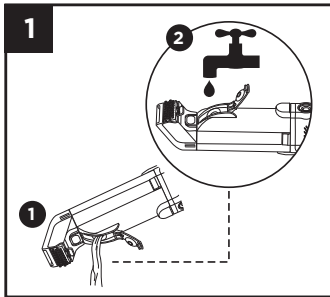

Töm smutsvattentanken i en vask eller avlopp med hjälp av luckan för snabb upphällning. Fyll på tanken med 100 ml vatten, tillsätt genom luckan för snabb upphällning. Stäng låset på luckan för snabb upphällning.

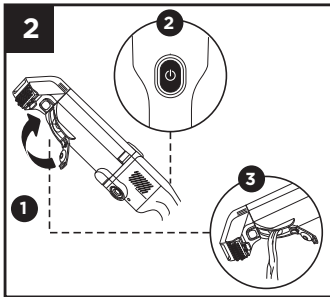

För att aktivera ett program för snabbrengöring, tryck på strömknappen och låt den köra i ungefär 30 sekunder. Stäng av strömmen, öppna sedan luckan och töm ut det smutsiga vattnet genom luckan för snabb upphällning. När den är helt tömd, låt alla delar lufttorka fullständigt.

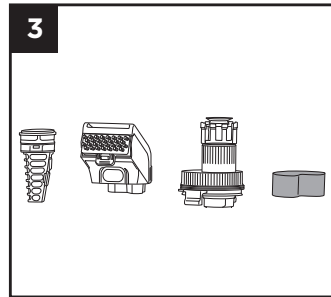

Kontrollera de andra delarna och verktygen och rengör dem vid behov och låt dem torka helt. Se avsnittet Fullständig rengöring för detaljer.

OBS!

Sänk **INTE** ner handtaget i vätska. Låt alla delar lufttorka helt innan återmontering.

RENGÖRA VERKTYGEN

FLÄCKVERKTYG

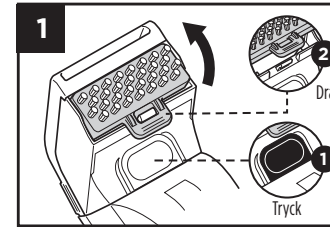

Tryck på frigöringsknappen på verktyget för att lossa det från vattentanken. Dra i fliken för att ta bort borsten från verktyget.

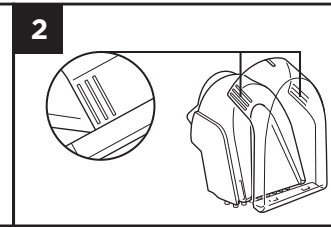

Tryck på båda sidor av verktyget för att lossa fönstret. Skölj av borsten, verktyget och fönstret med vatten och låt sedan lufttorka.

SPALTMUNSTYCKE

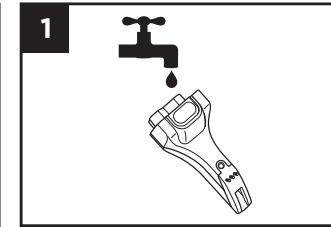

Skölj av spaltmunstycket med rinnande vatten och låt det sedan lufttorka.

RENGÖRA SMUTSVATTENBEHÅLLAREN

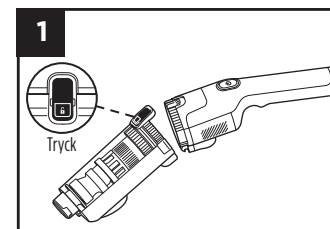

Tryck på frigöringsknappen för att lossa tanken från handtaget.

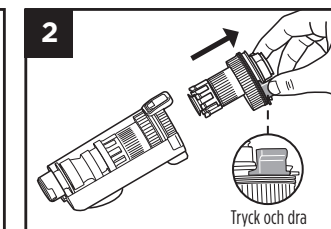

För att ta bort motorn från insidan av tanken, tryck på flikarna på båda sidor av motorn och dra sedan ut den ur tanken.

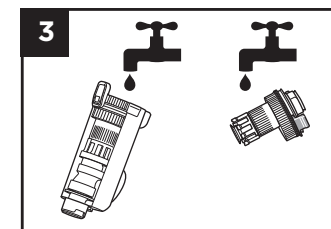

Tvätta tanken med vatten med diskmedel och skölj den färgade delen av motorn lätt under en kran innan du låter den lufttorka helt.

RENGÖRA FILTER

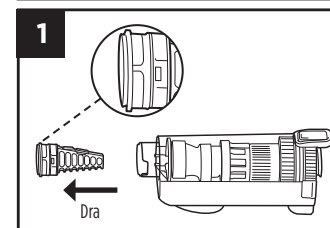

Med rengöringsverktygen avlägsnade, ta bort hårfiltret från öppningen i änden av vattentanken. Greppa flikarna på båda sidor av filtret och dra ut det.

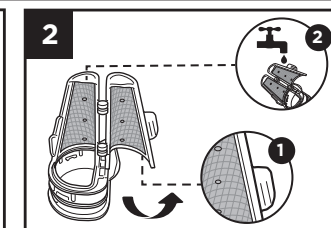

Dra i filtret tills det öppnas. Ta bort hår eller skräp och skölj filtret med rinnande vatten.

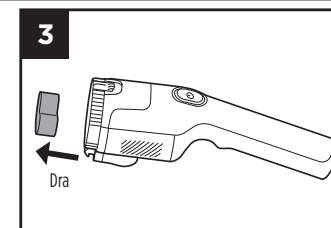

Dra ut skumfiltret från handtaget. Skölj filtret med endast vatten. Pressa ut överflödigt vatten, låt sedan filtret lufttorka helt innan det sätts tillbaka.

Sänk INTE ner handtaget i vätska.

OBS!

Se till att inspektera, skölja, och låta filtren lufttorka efter varje rengöring. Se till att sätta tillbaka filtren före användning. Se till att hårfiltret är ordentligt stängt innan hårfiltret sätts på plats igen. Om verktyget samlar upp skräp, skölj det med vatten och låt det lufttorka.

SJÄLVRENGÖRINGSPROGRAM

Självrengöringsfunktionen som utformats för enkelt underhåll hjälper till att ge din StainForce en snabb rengöring efter att ha hanterat små olyckor.

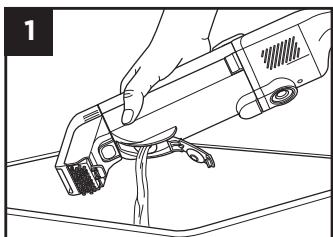

Töm smutsvattentanken genom att använda luckan för **snabb tömning**.

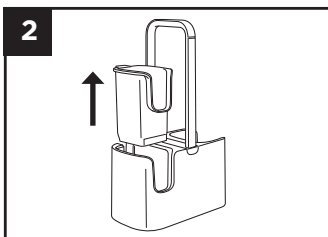

Pressa försiktigt fliken på sidan av självrengöringsdosans bägare. Dra upp den och ut ur dosan.

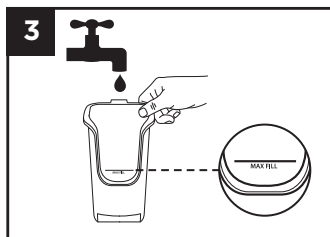

Fyll bägaren med rent vatten till markeringen **Max Fill** (Maximal fyllning), sätt sedan tillbaka bägaren i dosan.

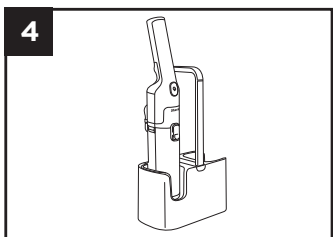

Med fläckverktyget anslutet, **sätt i** StainForce i bägaren.

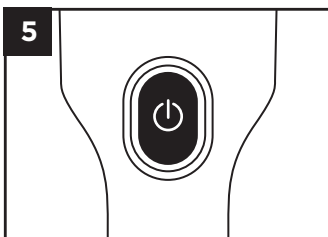

Slå på din StainForce i 30 sekunder.

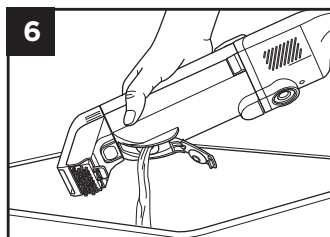

Stäng av strömmen och ta bort StainForce från bägaren. Öppna luckan för **snabb tömning** och töm vattnet ner i ett avlopp. Upprepa programmet vid behov.

OBS! Om enheten behöver ytterligare rengöring – följ instruktionerna i avsnittet Fullständig rengöring.

SHARK® RENGÖRINGSLÖSNING



Använd **ENDAST** rena lösningar och sprutare märkta Shark. Din StainForce-enhet är inte kompatibel med andra kemiska lösningar eller rengöringsmedel. Lösningssprutaren är **återanvändbar**. Kasta **INTE** bort den.

BYTA RENGÖRINGSLÖSNINGEN

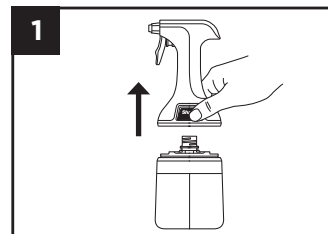

Tryck på båda knapparna samtidigt och lyft för att lossa den återanvändbara lösningssprutan från lösningssprutan.

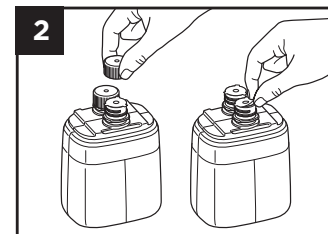

Ta bort båda locken från den nya lösningssprutan, dra sedan bort folieföreseglingarna.

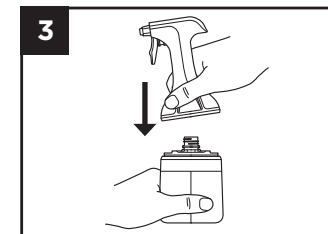

Tryck ner sprutaren över öppningarna i flaskan tills den klickar ordentligt på plats.

Obs! Den passar bara på ett sätt.

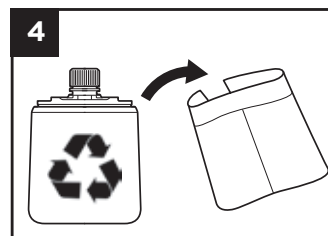

Ta bort etiketten från den tomma lösningssprutan och återvinn flaskan.

Börjar det ta slut?
Skanna QR-koden för att beställa ersättningar, eller besök sharkclean.eu

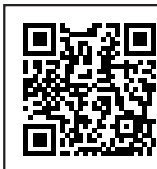

VIKTIGT: Innan du rengör en yta, kontrollera tillverkarens märkning. Rengör **INTE** känsliga mattor (inklusive ull, bomull, siden, antika eller områdesmattor) om de inte har en etikett från tillverkaren. Om tillverkarens etikett anger S eller "Endast kemtvätt", rengör **INTE** den ytan. Om märkningen säger W eller WS **KAN** du använda Shark rengöringslösning på den ytan.

LADDA DIN STAINFORCE

Det är viktigt att ladda din StainForce helt innan du använder den för första gången, och efter varje användning.

När batteriet är fulladdat kommer strömknappens LED-lampa lysa stadig grönt i fem sekunder.

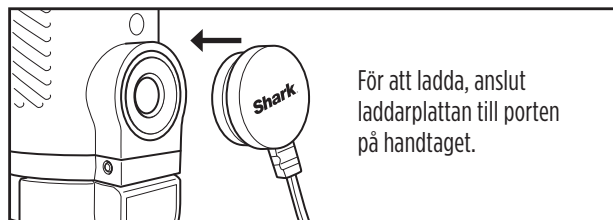

LED-INDIKATORLAMPOR

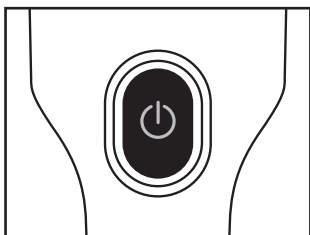

Felvarningar

Full smutsvattentank



Blinkande vitt sken

Smutsvattentank saknas



Blinkande vitt/rött sken

Fel laddare



Blinkande rött/grönt sken

LADDNINGSINDIKATORER

100–51 % laddad



Fast vitt sken

50–26 % laddad



Fast orange sken

25–1 % laddad



Blinkande rött sken

Behöver laddas



Fast rött sken

Enhet laddar



Pulserar orange

Fulladdad



Fast grönt sken

TEKNISKA SPECIFIKATIONER

HX100-serien: 14,4 V DC

Strömförbrukning i standby: 0,1 W

SPARA DENNA INFORMATION

Modellnummer: _____

Inköpsdatum: _____

(Spara kvittot)

Inköpsbutik: _____

FELSÖKNING

PROBLEM	LÖSNING
Låg eller ingen sugeffekt	Inspektera och avlägsna eventuellt skräp som fastnat från StainForce-filtren, rengöringsverktygen och tanken. Säkerställ att alla delar är ordentligt anslutna.
Kan inte installera verktyg	Se till att hårfiltret är helt stängt och insatt. Verktyg kan inte placeras på enheten utan att hårfiltret är på plats.
Kan inte installera sprayhuvudet på påfyllningen	Sprayhuvudet passar endast i en riktning, vänd det och försök klicka på plats igen.
Motorn på vattenavskiljaren snurrar inte	Ta bort motorn på vattenavskiljaren, rensa eventuellt skräp som fastnat. Skölj motorn med rent vatten och se till att den snurrar fritt. Montera ihop enheten och börja rengöra.
Enheten laddar inte	Se till att enheten är fulladdad (Säkerställ att du använder rätt laddare) Prova ett annat uttag. Torka laddningskontakten på enheten med en trasa för att ta bort eventuella skräp eller uppbyggnad.
Vätska läcker från enheten	Se till att smutsvattentanken är ansluten till handtaget på rätt sätt. Se till att luckan för snabb upphällning är ordentligt stängd. Ta bort skumfiltret och låt enheten torka innan den monteras ihop och används.
Enheten släpper ut luft som luktar illa	Montera isär enheten och utför underhåll med rent vatten med vatten med diskmedel. Låt alla delar lufttorka helt innan återmontering.
Skräp i smutsvattentanken	Montera isär din Stain Force och utför fullständigt underhåll. Montera ihop enheten och säkerställ att hårfiltret är stängt och korrekt isatt.
Smutsvattentankens indikatorlampa blinkar – Tanken är tom. (LED-lampan blinkar vitt)	Ta bort motorn på vattenavskiljaren, rensa eventuellt skräp som fastnat. Skölj motorn med rent vatten och se till att den snurrar fritt. Montera ihop enheten och börja rengöra. Ta loss och sätt tillbaka smutsvattentanken.
LED-lampan blinkar vitt Full smutsvattentank	Töm smutsvattentanken via luckan för snabb upphällning eller genom att ta bort vattenavskiljarens motor och hålla ut det smutsiga vattnet.
LED-lampan växlar mellan vitt/rött sken Smutsvattentank saknas	Sätt i smutsvattentanken på handtaget. Vänta 15 sekunder efter att ha tömt smutsvattentanken innan enheten startas om. Se till att smutsvattentanken är helt installerad i båda ändarna och sitter säkert fast.
LED-lampan växlar mellan rött/orange sken Urladdnings-/laddningsskydd	Ta bort eventuella blockeringar från luftvägen. Säkerställ att du använder rätt laddare.
LED-lampan växlar mellan blått/orange sken Överhettningsskydd	Låt enheten svalna till rumstemperatur i minst 30 minuter innan den slås på.
LED-lampan blinkar orange/vitt Vattenavskiljarens överströmsskydd	Se till att vattenavskiljarens motor i smutsvattentanken snurrar fritt. Om motorn är fast, ta bort den, återinstallera och försök igen. Om problemet kvarstår, kontakta kundtjänst.
LED-lampan blinkar grönt/vitt Fel laddare	Se till att du använder den medföljande Shark-laddaren.
LED-lampan blinkar lila	Kontakta kundtjänst.

TRE (3) ÅRS BEGRÄNSAD GARANTI

När en konsument köper en produkt i Sverige får de juridiska rättigheter avseende produktens kvalitet (dina lagstadgade rättigheter). Du kan hävda dessa rättigheter mot din återförsäljare. På Shark är vi dock så säkra på kvaliteten på våra produkter att vi ger dig tillverkargaranti på tre år. Dessa villkor avser endast vår tillverkargaranti – dina lagstadgade rättigheter påverkas inte.

Villkoren nedan beskriver förutsättningarna för och omfattningen av vår garanti. De påverkar inte dina lagstadgade rättigheter eller återförsäljarens skyldigheter och inte heller ditt avtal med återförsäljaren.

Litium-jon-batteripaketet täcks inte av den 3-åriga garantin (se batterigarantin nedan).

SHARK GUARANTEES

Du hittar onlinesupport på sharkclean.se

HUR REGISTRERAR JAG MIN UTÖKADE SHARK-GARANTI?

Du kan registrera din garanti online inom 28 dagar från inköp. För att spara tid, ha följande information om din Fläkt till hands:

- Datum då du köpte produkt (kvitto eller följesedel).

För att registrera online, besök sharkclean.se

VIKTIGT:

Garantin täcker din produkt under tre år från och med datumet för köpet.

Shark-garantin är endast giltig i det land där produkten köptes

Spara alltid kvittot. Skulle du behöva använda din garanti behöver vi kvittot för att bekräfta att den information vi har fått är korrekt. Om du inte kan visa upp ett giltigt kvitto kommer detta att ogiltigförklara din garanti.

VIKA ÅR FÖRDELARNA MED ATT REGISTRERA DEN INKLUDERADE SHARK-GARANTIN?

När du registrerar din garanti har vi dina uppgifter till hands om vi behöver ta kontakt. Du kan också få tips och råd om hur du får största möjliga nytta av din Shark-produkt och de senaste nyheterna om nya produkter och lanseringar från Shark. Om du registrerar din garanti online, får du genast en bekräftelse om att vi har tagit emot dina uppgifter.

HUR LÄNGE GÄLLER GARANTIN FÖR DIN NYA SHARK-PRODUKT?

Vårt förtroende för vår design och kvalitetskontroll innebär att din nya Shark-produkt har en garanti som gäller i totalt tre år.

VAD TÄCKS AV DEN INKLUDERADE SHARK-GARANTIN?

Reparation eller byte av din Shark-produkt (enligt Sharks gottfinnande), inklusive alla delar och arbete. En Shark-garanti gäller utöver dina lagliga rättigheter som köpare.

VAD TÄCKS INTE AV DEN INKLUDERADE SHARK-GARANTIN?

1. Normalt slitage på bärbara delar (t.ex. tillbehör) täcks inte av denna garanti. Reservdelar finns att köpa på sharkclean.se
2. Skada orsakad av felaktig eller olämplig användning, försuimlig hantering, underlåtenhet att utföra nödvändigt underhåll eller skada orsakad av felaktig hantering under transport.
3. Skada orsakad av underhåll som inte är godkänd av Shark.
4. Litium-jon-batteripaketet. Batteriets garanti finns nedan.

VAR KAN JAG KÖPA SHARKS ORIGINALRESERVEDLAR OCH TILLBEHÖR?

Sharks reservdelar och tillbehör utvecklas av samma ingenjörer som har utvecklat din Shark produkt. Du hittar ett fullständigt sortiment av Sharks reservdelar och tillbehör för alla Shark produkter maskiner på sharkclean.se

Kom ihåg att skador som orsakas av användning av reservdelar som inte kommer från Shark kanske inte täcks av din garanti.

TVÅ (2) ÅRS BEGRÄNSAD BATTERIGARANTI

När en konsument köper en produkt i Sverige får de juridiska rättigheter avseende produktens kvalitet (dina lagstadgade rättigheter). Du kan hävda dessa rättigheter mot din återförsäljare. På Shark är vi dock så säkra på kvaliteten på våra produkter att vi ger dig tillverkargaranti på två år. Dessa villkor avser endast vår tillverkargaranti – dina lagstadgade rättigheter påverkas inte.

Du hittar onlinesupport på sharkclean.se

VIKTIGT:

Garantin täcker din batteri under två år från och med datumet för köpet.

Shark-garantin är endast giltig i det land där produkten köptes

Spara alltid kvittot. Skulle du behöva använda din garanti behöver vi kvittot för att bekräfta att den information vi har fått är korrekt. Om du inte kan visa upp ett giltigt kvitto kommer detta att ogiltigförklara din garanti.

HUR LÄNGE GÄLLER GARANTIN FÖR DIN NYA SHARK-BATTERIER?

Vårt förtroende för vår design och kvalitetskontroll innebär att din nya Shark-batterier har en garanti som gäller i totalt två år.

VAD TÄCKS AV DEN INKLUDERADE SHARK-GARANTIN?

Reparation eller byte av din Shark-batterier (enligt Sharks gottfinnande), inklusive alla delar och arbete. En Shark-garanti gäller utöver dina lagliga rättigheter som köpare.

VAD TÄCKS INTE AV DEN INKLUDERADE SHARK-GARANTIN?

1. Normalt slitage på bärbara delar (t.ex. tillbehör) täcks inte av denna garanti. Reservdelar finns att köpa på sharkclean.se
2. Skada orsakad av felaktig eller olämplig användning, försuimlig hantering, underlåtenhet att utföra nödvändigt underhåll eller skada orsakad av felaktig hantering under transport.
3. Skada orsakad av underhåll som inte är godkänd av Shark.
4. Användning av batteriet för något annat än normala hushållsändamål.

VAR KAN JAG KÖPA SHARKS ORIGINALRESERVEDLAR OCH TILLBEHÖR?

Sharks reservdelar och tillbehör utvecklas av samma ingenjörer som har utvecklat din Shark produkt. Du hittar ett fullständigt sortiment av Sharks reservdelar och tillbehör för alla Shark produkter maskiner på sharkclean.se

Kom ihåg att skador som orsakas av användning av reservdelar som inte kommer från Shark kanske inte täcks av din garanti.

ÅTERVINNING AV LITIJONBATTERIET

När det är dags att byta ut litiumjonbatteriet från Shark ska det kasseras eller återvinnas enligt lokala föreskrifter och bestämmelser. På vissa platser är det olagligt att slänga använda litiumjonbatterier i papperskorgen. Återlämna använda batterier till en behörig återvinningsstation eller återförsäljaren för återvinning. Kontakta din lokala återvinningsstation för information om var det använda batteriet kan lämnas in.

SHARK is a registered trademark in the European Union of SharkNinja Operating LLC.

**SharkNinja Europe Limited,
1st/2nd Floor Building 3150,
Thorpe Park, Century Way,
Leeds, England, LS15 8ZB
+44 (0)800 862 0453
www.sharkclean.co.uk**

**SharkNinja Germany GmbH,
Rotfeder-Ring 9,
60327 Frankfurt am Main,
Germany
www.sharkclean.eu**

