

# KARTA KATALOGOWA PRODUKTU DL SLIM SQ 105 6 W 4000 K WT

DOWNLIGHT SLIM SQUARE | Płaskie oprawy oświetleniowe typu Downlight ze zintegrowanym zasilaczem, o kwadratowym kształcie



## Obszary zastosowań

- Bezpośredni zamiennik opraw oświetleniowych do świetlówek kompaktowych
- Oświetlenie ogólne
- Strefy publiczne
- Schody
- Korytarze
- Hole
- Sklepy

## Zalety produktu

- Bardzo wąska obudowa
- Mała głębokość montażu
- Wysoka skuteczność świetlna
- Energooszczędność do 60% (w porównaniu z oprawami oświetleniowymi wyposażonymi w świetlówki)
- Bardzo jednorodne światło
- Funkcjonalne wzornictwo
- Łatwa instalacja przy pomocy szybkozłącza
- Prosta instalacja dzięki zintegrowanemu sterownikowi

## Cechy produktu



- Wąska widzialna ramka
- Puszka podłączeniowa z wciskanymi terminalami podłączeniowymi niewymagającymi narzędzi
- Reflektor wykonany z niezółknącego PMMA o długiej trwałości

## DANE TECHNICZNE

## DANE ELEKTRYCZNE

Moc nominalna	6,00 W
Napięcie znamionowe	220...240 V
Częstotliwość sieciowa	50...60 Hz
Prąd znamionowy	58 mA
Początkowy prąd rozruchowy	6 A
Prąd rozruchowy, czas T	120 $\mu$ s
Maks. liczba opraw w jednym obwodzie B16 A	72
Maks. liczba opraw w jednym obwodzie C10 A	60
Maks. liczba opraw na wyłącznik nadprądowy C16	96
Współczynnik mocy $\lambda$	0,50
Całkowite zniekształcenie harmoniczne	< 20 %
Klasa ochronności	II
Tryb pracy	Integrated LED driver

## Dane fotometryczne

Strumień świetlny	430 lm
Skuteczność świetlna	70 lm/W
Temperatura barwowa	4000 K
Barwa światła (oznaczenie)	Chłodnobiałe
Ogólny wskaźnik oddawania barw Ra	> 80
Standardowe odchylenie dopasowania barw	< 6 sdc <sub>m</sub>
Światłość	-
Wartość wskaźnika migotania Pst LM	-
Wartość efektu stroboskopowego SVM	-
Grupa zagrożenia fotobiologiczne EN62778	RG0
Grupa zagrożenia fotobiologiczne EN62471	RG0
Kąt rozsyłu światła	120 °

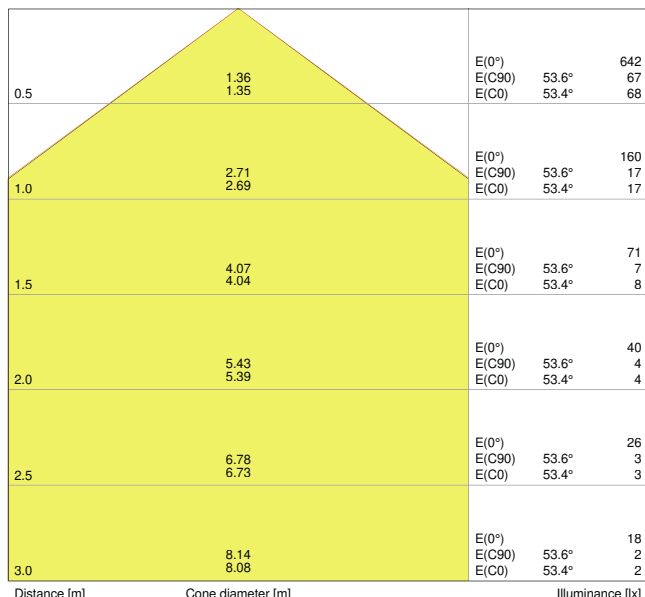

4058075052482 DL SLIM SQ105 6W 4000K WT IP20

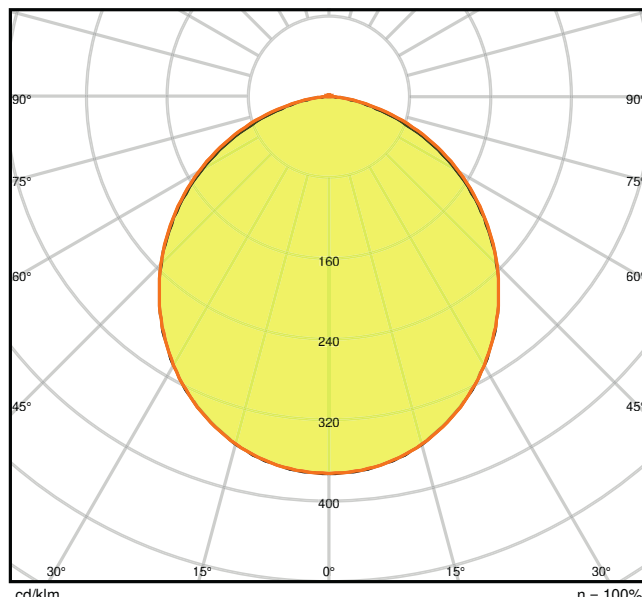

4058075052482 DL SLIM SQ105 6W 4000K WT IP20

WYMIARY I WAGA

Długość	118,00 mm
Szerokość	118,00 mm
Wysokość	30,00 mm
Masa produktu	172,00 g

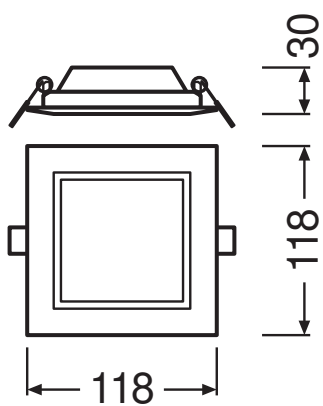

DL Slim SQ105 6W

## MATERIAŁY I KOLORY

Kolor produktu	Biały
Kolor obudowy	Biały
Materiał	Polycarbonate (PC)
Materiał osłony	Polycarbonate (PC)
Materiał powierzchni emitującej światło	Poliwęglany
Próba palności zgodnie z IEC 60695-2-12	650 °C
Zawartość rtęci	0.0 mg

## ZASTOSOWANIE I MONTAŻ

Zakres temperatury otoczenia	-20...+50 °C
Zakres temperatury magazynowania	-30...+70 °C
Typ połączeń	Złącze bezśrubowe, 2-biegunowe
Typ zabezpieczenia	IP20
Klasa IK ( odporność na uderzenia) [PIM]	IK03
Ściemnialna	Nie
Rodzaj montażu	Wbudowany
Miejsce montażu	Sufit / Ściana
Obszar zastosowania	Indoor
Długość montażowa	105.00 mm
Szerokość powierzchni montażowej	105.00 mm
Głębokość zamontowania	50,0 mm
Wymienny modułu LED	Niewymienialny
Ze źródłem światła	Tak

## Trwałość

Trwałość L70/B50 @ 25 °C	30000 h <sup>1)</sup>
Trwałość L80/B10 @ 25 °C	20000 h <sup>1)</sup>
Trwałość znamionowa L80/B50 przy 25°C	20000 h
Trwałość L90/B10 @ 25 °C	12000 h
Liczba cykli włączeniowych	50000

<sup>1)</sup> t[h]: L70 / B50 @ 25°C (Ta), t[h]: L80 / B10 @ 25°C (Ta), t[h]: L90 / B10 @ 25°C (Ta)

## UKŁAD ZASILAJĄCY

Prąd wyjściowy	180 mA
ECG (SE) - wartość tętnienia prądu	< 6.5 %

## CERTYFIKATY I NORMY

Normy	CE / CB / EAC
Ograniczona temperatura powierzchni	Nie
Zebezpieczenie przed uderzeniami piłki	Nie

## INFORMACJE DODATKOWE

Liczba źródeł światła	Not relevant
-----------------------	--------------







## AKCESORIA OPCJONALNE









Obraz produktu	Nazwa produktu	EAN
	DL SLIM FRAME SQ 105 WT	4058075079397

## Wyposażenie / Akcesoria

– Ramy do montażu powierzchniowego dostępne jako wyposażenie dodatkowe

## MATERIAŁY DO POBRANIA

	Dokumenty i certyfikaty	Nazwa dokumentu
	Rozszerzona instrukcja instalacji	User Instruction Downlight LED Slim
	On-Pack-Info	Legal Insert Downlight Slim
	Legal information	LSI DL SLIM
	Legal information	Informationstext 18 Abs 4 ElektroG
	Declarations of conformity	CE Certificate downlight Slim
	Declarations Of Conformity UKCA	DL SLIM WT IP20
	Pliki i dane fotometryczne	Nazwa dokumentu
	IES file (IES)	DL SLIM SQ105 6W 4000K WT IP20

Pliki i dane fotometryczne		Nazwa dokumentu
	LDT file (Eulumdat)	DL SLIM SQ105 6W 4000K WT IP20
	ULD file (DIALux)	DOWNLIGHTSLIMSQUARE1056W4000KWT
	ROLF file (RELUX)	DL SLIM SQ105 6W 4000K
	UGR file (UGR table)	4058075052482 DL SLIM SQ105 6W 4000K WT IP20
	LDC typ cone	4058075052482 DL SLIM SQ105 6W 4000K WT IP20
	LDC typ polar	4058075052482 DL SLIM SQ105 6W 4000K WT IP20
Pliki CAD/BIM		Nazwa dokumentu
	BIM_Revit_3D	Downlight Slim Square
	CAD_STEP_3D	DL SLIM SQ 105

## DANE LOGISTYCZNE

Kod produktu	Sposób wysyłki (opakowanie / liczba produktów)	Wymiary (długość x szerokość x wysokość)	Masa brutto	Objętość
4058075079236	Składane pudełko 1	45 mm x 145 mm x 145 mm	206.00 g	0.95 dm <sup>3</sup>
4058075079243	Karton wysyłkowy 6	290 mm x 155 mm x 165 mm	1401.00 g	7.42 dm <sup>3</sup>

Wymieniony kod produktu oznacza najmniejszą ilość produktu, jaka może być zamówiona. Jednostka transportowa może zawierać jedną sztukę lub więcej. Składając zamówienie prosimy o zamawianie ilości odpowiadających jednej lub wielokrotności jednostki transportowej.

## Odnośniki / linki

– Gwarancja, patrz [www.ledvance.pl/gwarancja](http://www.ledvance.pl/gwarancja)

## ZASTRZEŻENIE

Zastrzega się możliwość zmian bez uprzedzenia. Błędy i ominięcia są możliwe. Należy zawsze upewnić się czy korzystasz z najnowszej wersji katalogu.