

E-Foundation

Simply
Groundbreaking



Perustus ilman betonia – nopea, kevyt ja kestävä.

M E L B Y E

Melbyen valikoimaa

Kaapelikaivot:

- Ultima Connect – modulaarinen komposiittikaivo
- FF – kierrätysmuovinen modulaarinen yleiskaivo
- Modula – kierrätysmuovinen kaivo mm. latausasemien perustaksi

Kaapelinsuojakanavat

- Multiduct – monikanava
- PROTrough – komposiittikouru

Kaivojen kannet:

Laaja valikoima erilaisia komposiitti- ja valurautakansia (A15, B125, D400, F900), myös lukittavia.

Muita tuotteita:

- Ethernet kytkintarvikkeet
- Kaapelikengät ja -liittimet
- Nippusiteet

Kaapelikaivot



Kaapelinsuojakanavat



Kaivojen kannet

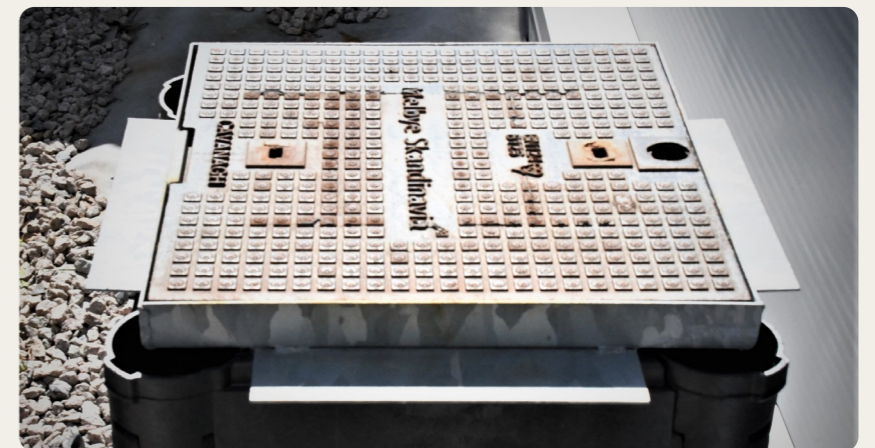

Muita tuotteita

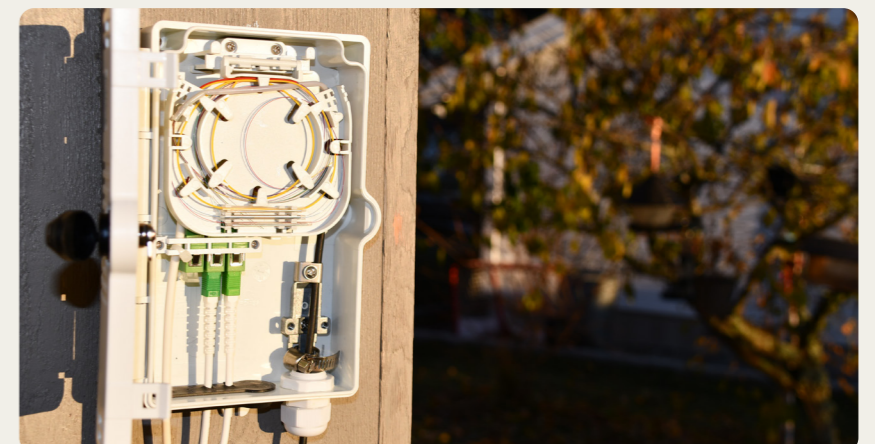

INTRO

E-Foundation

E-Foundation jokaisen latausyksikön alla mahdollistaa helpon ja tehokkaan asennuksen

QA MultiDuct sujuvaan kaapelinvetoon.

Ultima Connect asennuskohteen muuntamon alla muodostaa tilavan ja turvallisen ympäristön laitteille ja huoltotöille.



Mitkä ovat Modula-kaivon käyttökohteet ja edut?

- Sähköautojen latausverkot DC/AC
- Valokuitukaapit
- Pienet jakokaapit
- Kevyt, yksi henkilö voi siirtää ja asentaa kaivon
- Esiasennettu ratkaisu, nopea ja helppo asentaa
- Kuormitustestattu 12,5 tonniin asti
- Tuulitestattu 100 m/s asti
- EPD

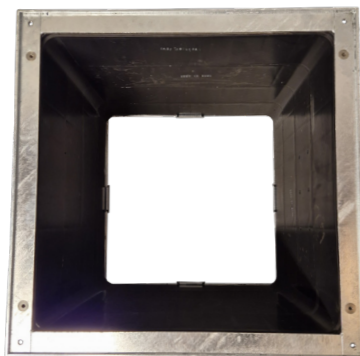

750×750×600 mm

STK.nr: 5229105



600×600×600 mm

STK.no: 5229101

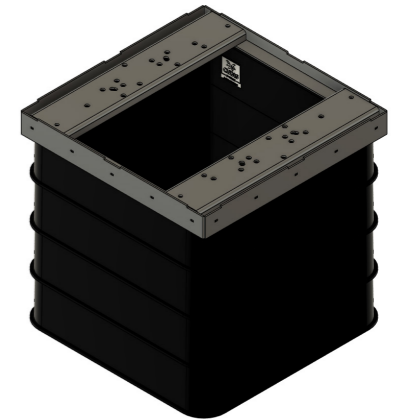

450×450×600 mm

STK.no: 5229100



300×300×600 mm

STK.no: 5229095



Kaikki perustukset toimitetaan teräksisen ylä- ja alakehikon kanssa

*Kaikki perustukset soveltuvat AC ja DC lataukselle 22kW – 400kW

300×300 mm - Ei valmista reikäkuviota 110Ø

STK.nr: 5229143

300×300 mm - Kempower

STK.nr: 5229141

300×300 mm - 50Ø

STK.nr: 5229144

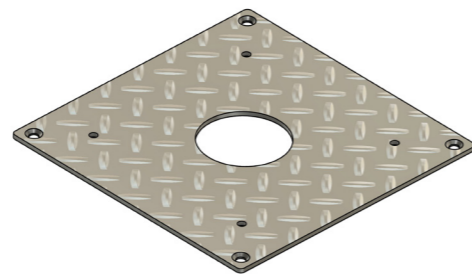

450×450 mm - Autel 40kW

STK.no: 5229120

450×450 mm - Kempower LCS

STK.no: 5229122

450×450 mm - Kempower

STK.no: 5229137

450×450 mm - Ei valmista reikäkuviota 110Ø

STK.no: 5229138

450×450 mm - HYC50 -APT1

STK.no: 5229104

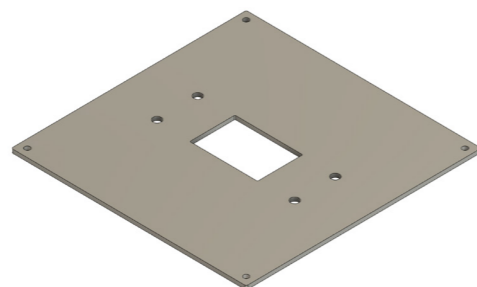

600×600 mm - Autel DC Hipower

STK.no: 5229131

600×600 mm - Autel DC Comp. 40kW

STK.no: 5229117

600×600 mm - Alpitronic HYC50-APT2

STK.no: 5229106

600×600 mm - Alpitronic HYC200-APT

STK.no: 5229106

600×600 mm - Alpitronic HYC300/400

STK.no: 5229146

600×600 mm - Sicharge-D-Dispenser

STK.no: 5229119

600×600 mm - Yleis Ø110

STK.no: 5229134

600×600 mm - Yleis Ø50

STK.no: 5229135

600×600 mm - Kempower LCS

STK.no: 5229147

600×600 mm - Kempower Ø110

STK.no: 5229102

600×600 mm - Ekoenergetyka SAT600

STK.no: 5229116

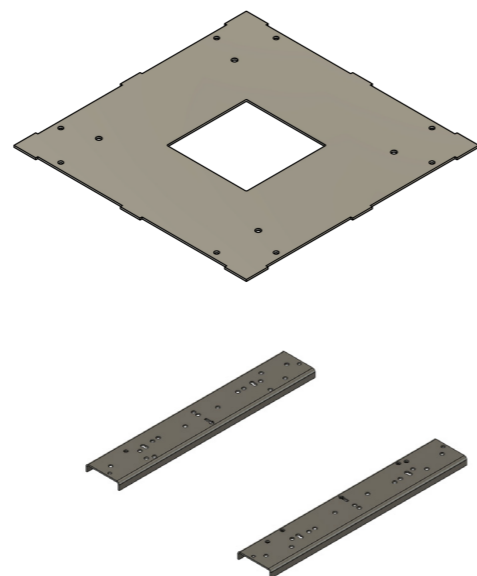

E-Foundation ja Kempowerin latausasemat, satelliitit

300×300×600 mm

STK.no: 5229095



300×300 mm - Kempower Ø110

STK.nr: 5229141

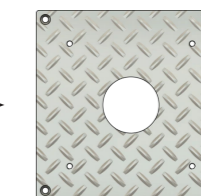

450×450×600 mm

STK.no: 5229100



450×450 mm - Kempower LCS

STK.nr: 5229122

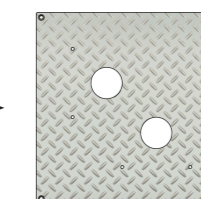

450×450 mm - Kempower Ø110

STK.nr: 5229137

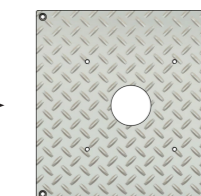

600×600×600 mm

STK.no: 5229101



600×600 mm - Kempower LCS

STK.nr: 5229147

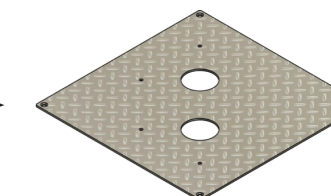

E-Foundation ja Ekoenergetykan latausasemat

450x450x600 mm
STK.no: 5229100



450x450 mm - Ekoenergetyka
SAT 400 | STK.nr: 5229123

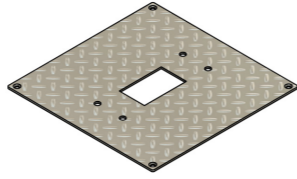

600x600x600 mm
STK.no: 5229101



450x450 mm - Ekoenergetyka
SAT600 | STK.nr: 5229116

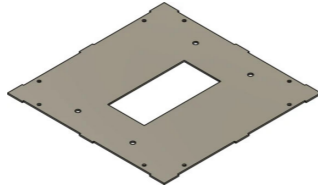

750x750x600 mm
STK.no: 5229105



750x750 mm - Ekoenergetyka
AXON 400 | STK.nr: 5229114

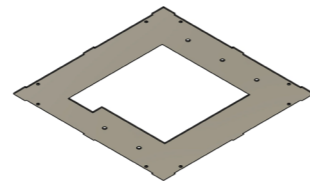

750x750 mm - Ekoenergetyka
AXON BUS 120 | STK.nr: 5229137

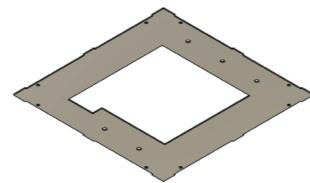

E-Foundation ja Alpitronicin latausasemat

450x450x600 mm
STK.no: 5229100



450x450 mm - HYC50-APT1
STK.nr: 5229104

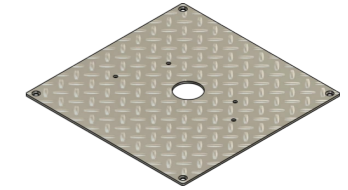

600x600x600 mm
STK.no: 5229101



600x600 mm - Alpitronic HYC1000
Dispenser | STK.nr: TBD

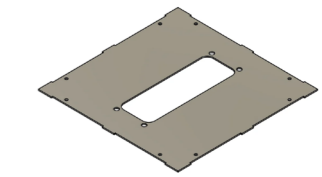

600x600 mm - Alpitronic
HYC200-APT | STK.nr: 5229103

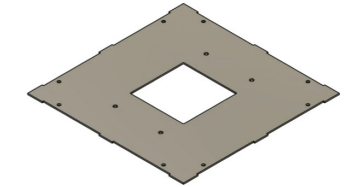

600x600 mm - Alpitronic
HYC300/400 | STK.nr: 5229122

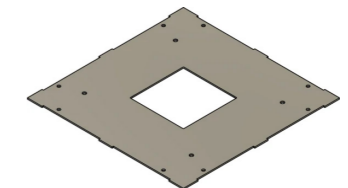

600x600 mm - Alpitronic
HYC50-APT2 | STK.nr: 5229106

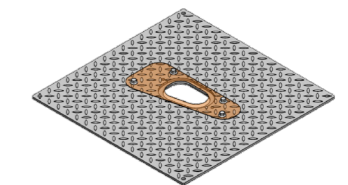

E-Foundation ja Kempowerin latausasemat, MCS

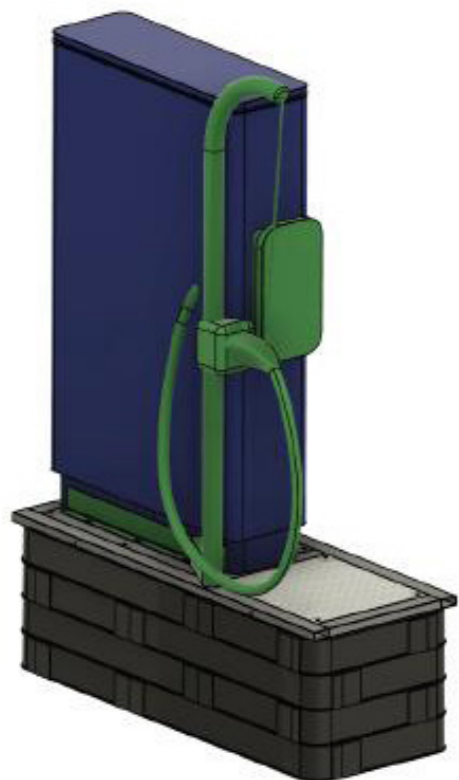

Kempower MCS

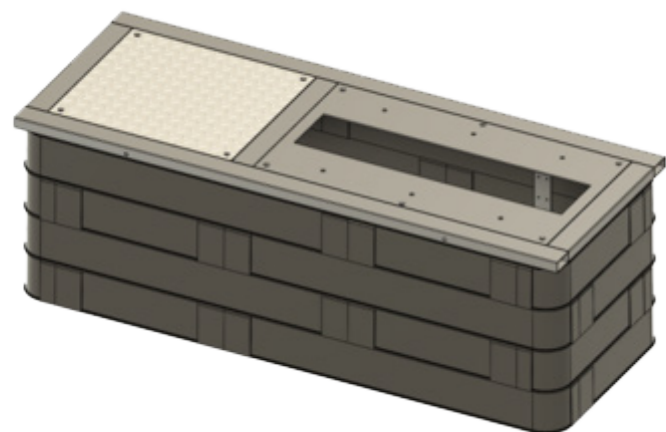

E-Foundation ja Alpitronicin latausasemat, HYC 1000

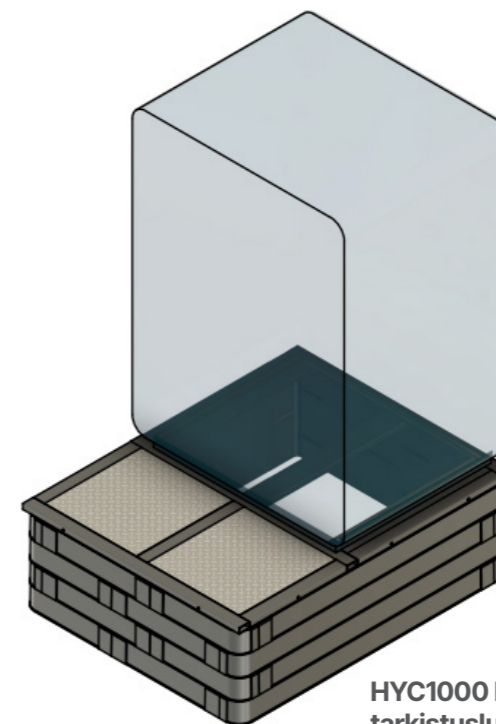

HYC1000 Dispenser tarkistusluukulla

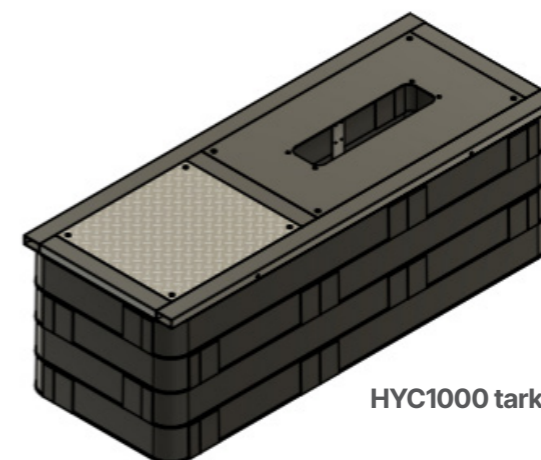

HYC1000 tarkistuluukuilla

Asennuslevy Valmis kokonaisratkaisu latausinfrale (valikoima päivitty)

- Valmis rei'itys erilaisille latureille (eri kokoja)
- Valmis rei'itys saatavilla mm. seuraaviin:
 - ABB Terra HP, Terra 360, Terra 124/184 DC C50, DC A400
 - Alpitronic HYC50, 200, 300, 400, 1000, 1000 MCS
 - Autel DC 240kW, 40kW Compact, 40 kW Compact-2, DH480, DC Hipower, AC Ultra
 - Delta 500/200
 - Efacec EV-QC180, EV-QC120
 - Ekoenergetyka AXON 400, SAT600, AXON BUS 120
 - Garo LS24 43kW
 - Keba DCS10, DCL10
 - Kempower satelliitit, Kempower LCS
 - NextGreen-1
 - Nidec DC Split Compact Dispenser, DC Tower 360-400
 - Rolec Ultracharge 40/80, 180, 400
 - Schneider Evlink-PRO, Evlink 60kW
 - Siemens Sicharge D, D-Dispenser

→ Lisäksi yleislevyjä ilman reikäkuviota

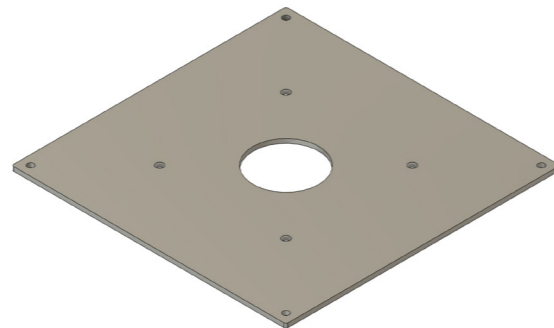

Kempower LCS asennuslevy

Ultima Connect-kaivojen käyttökohteet ja edut

- Sähköautoverkkojen lataus DC
- Toimii useimpien markkinoilla olevien sähköasemien perustana
- Perustukseen voidaan saada tarkastusluukku
- Kootaan (asennetaan) työmaalla
- Esiasennettu ratkaisu helpottaa ja nopeuttaa asennusta
- Kuormitus- ja tuulitestattu
- Voidaan käyttää myös akkuvarastojen perustuksena

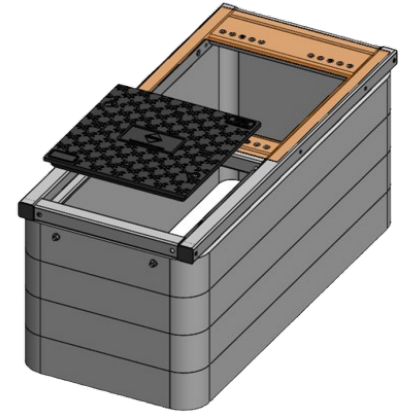

Ultima Connect ja sen ominaisuudet tekevät siitä erinomaisen perustuksen painaville ja tilaa vaativille laitteille. Kestää kuormitusta F900:an asti.

Materiaalista (GRP) ja rakenteesta johtuen päällyskasvu on vähäistä, ja ne varmistavat että laitteet ja huoltotyö voidaan tehdä turvallisesti.

Erilliset sovitusslevyt, joiden etuosassa on käyntiluukku sujuvaa asennus- ja huoltotyötä varten.

Ultima Connect on modulaarinen rakenne, josta yhdessä sovitusslevyjen kanssa voidaan rakentaa monia erilaisia konfiguraatioita. Tyhjiin levyjen avulla sillä voi myös helposti varautua tulevaisuuden tarpeisiin.



Esimerkki: Kempower 3CPU+ tarkistusluukut

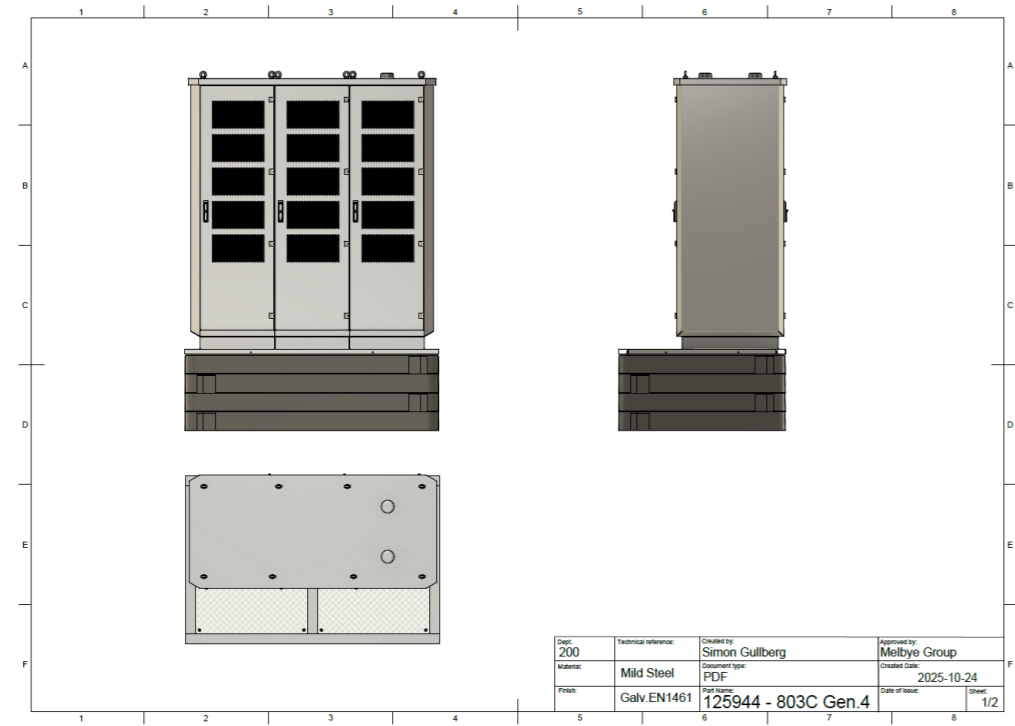
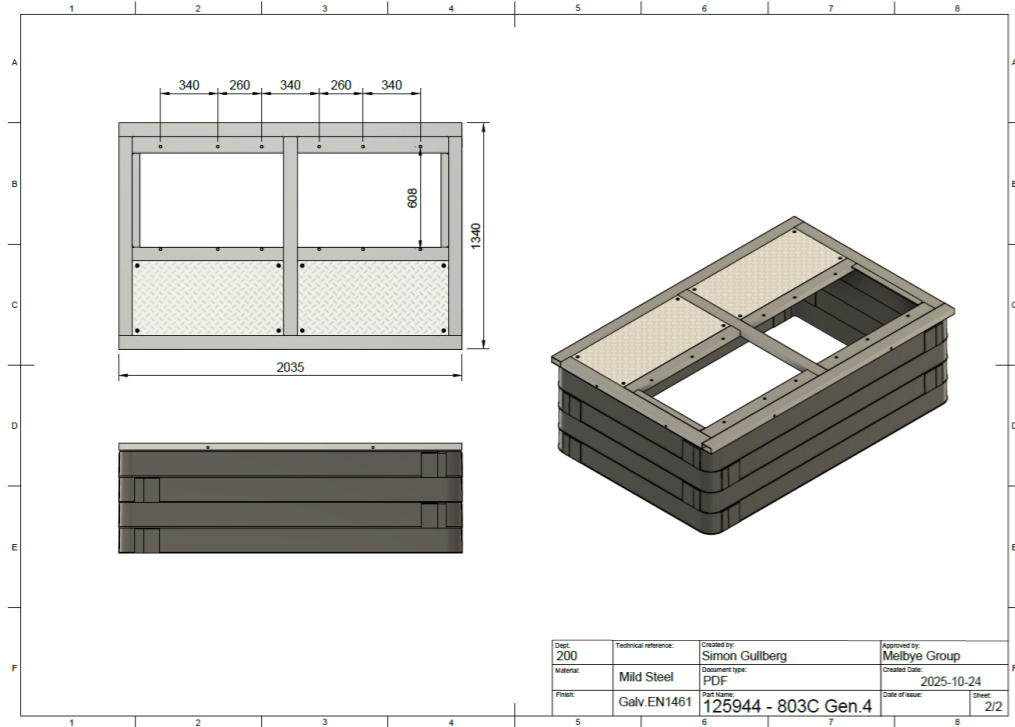

Esimerkki: Helsingborgin asema

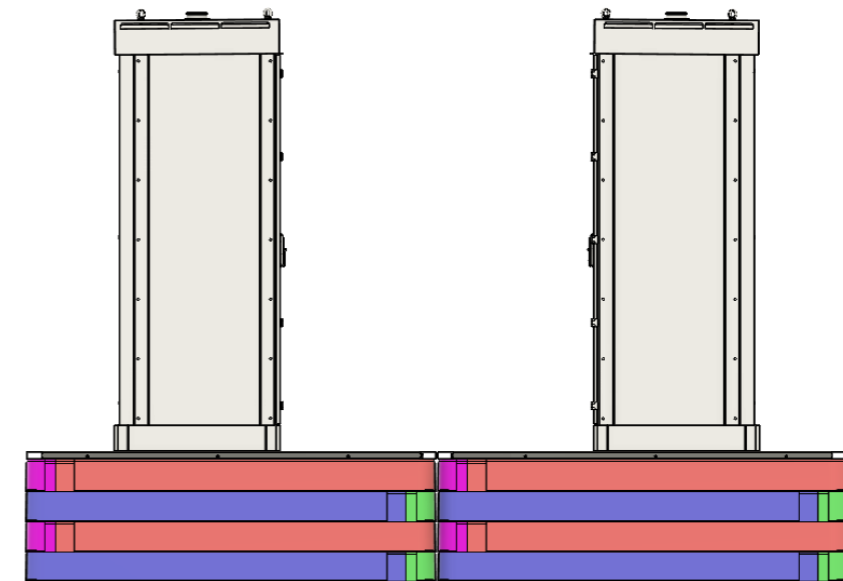
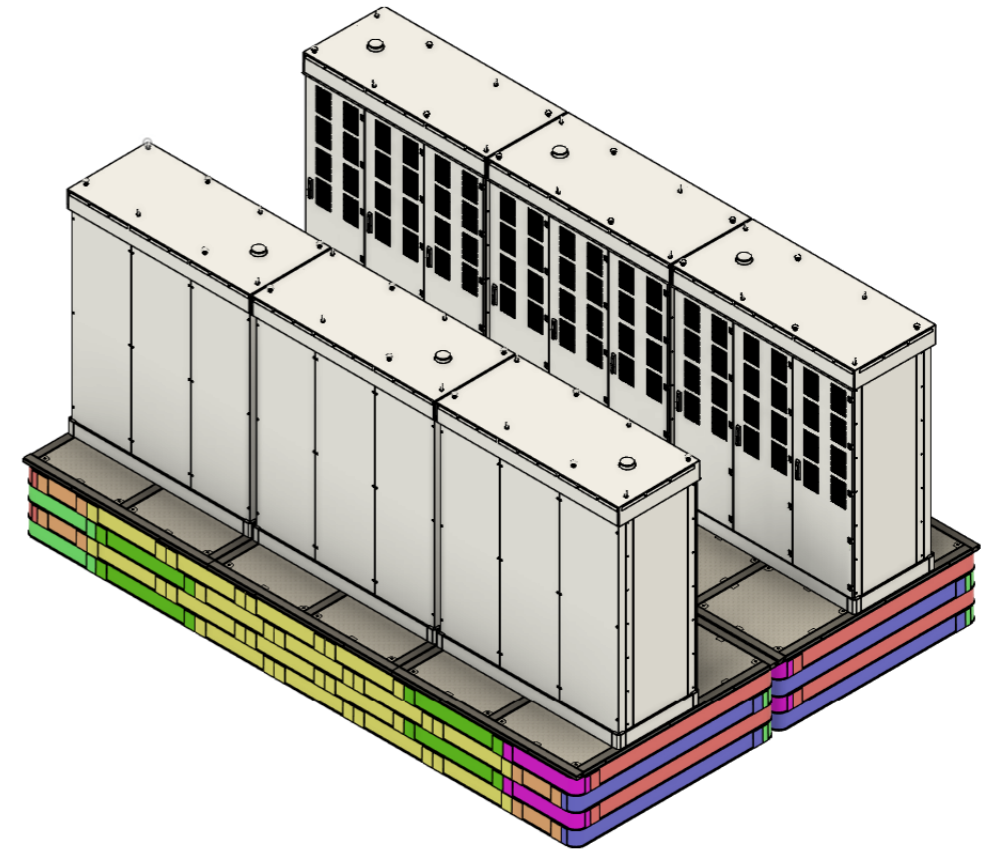

Rakennusaikalaskelma

- Perustuksien asennus 5,5x4 metriä = 2 tuntia
- Perustuksien asentaminen paikoilleen = 2 tuntia
- Teräskansien ja-kehikon asennus = 2 tuntia
- Latausyksiköiden nostaminen, säätö ja asennus (powerunits) = 3 tuntia



Esimerkkikonfiguraatioita Kempower



Energiavarastot

Ultima Connect asennuskohteen varastointiyksiköiden alla muodostaa tilavan ja turvallisen ympäristön laitteille ja huoltotöille.

QA MultiDuct sujuvaan kaapelinvetoon lämmönkestävässä ja tukevassa kaapelikanavassa asennuskohteen kaikkien yksiköiden välillä.



Energiavarastot

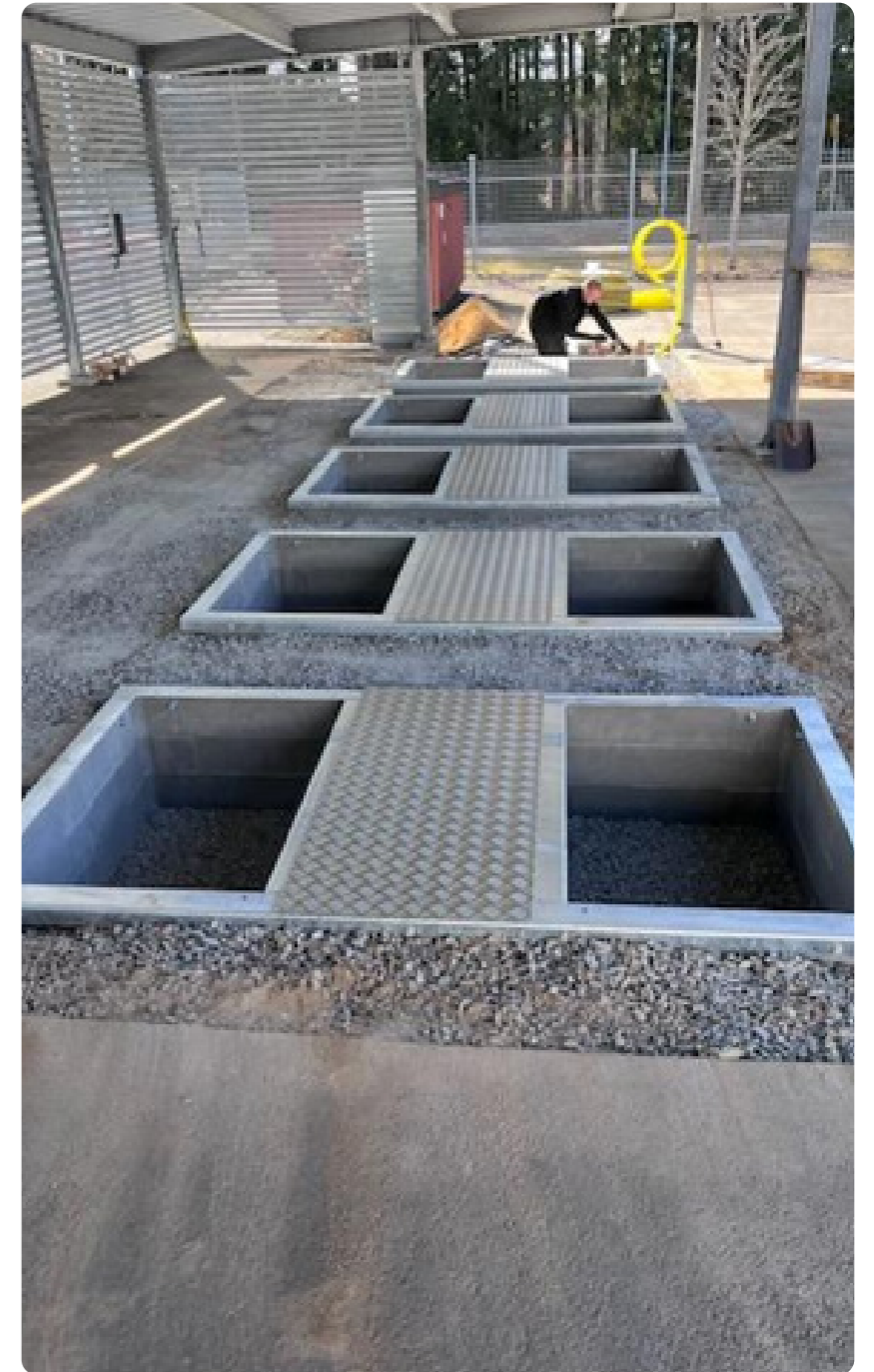

Tuuli/vetotesti

- Testipaino 770 kg (vastaa Alpitronic HYC400)
- 600x600mm kaivo
- 800 kg vetovoima, joka vastaa 100+ m/s tuulta
- Ei näkyviä murtumia perustuksissa

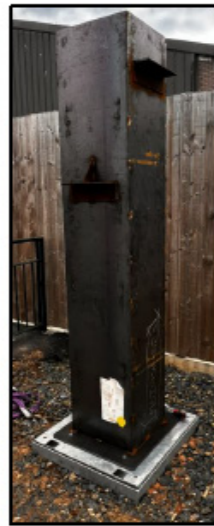

Replica Charger secured to adaptor plate



Sling attached around charger connected to digital force gauge and crank lever mechanism

Törmäyssuojat

- Helppo kiinnitys perustukseen
- Yksi tai kaksi tolppaa

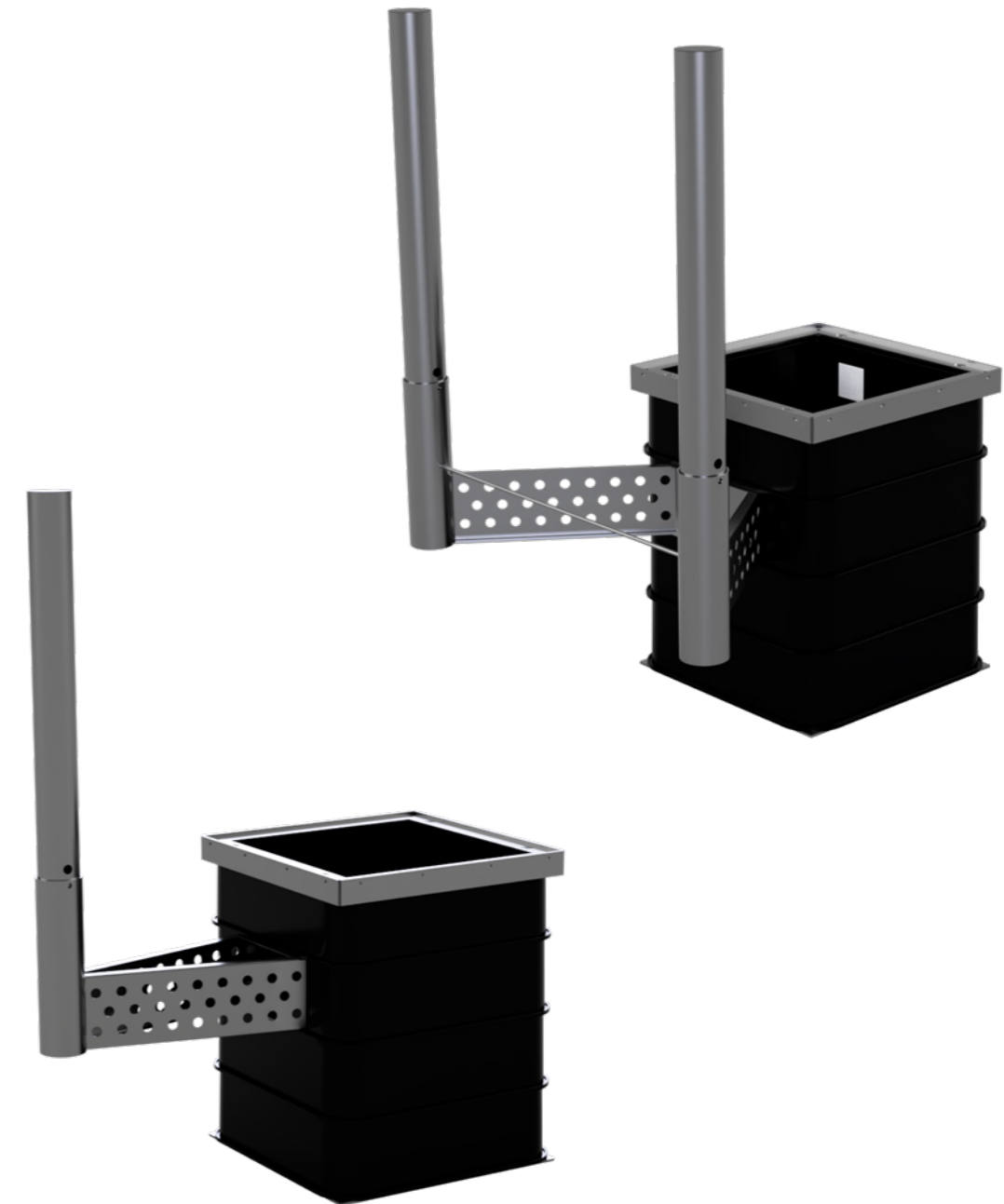

Showroom, joka kokoaa koko maailmamme saman katon alle

Melbye on avannut uuden showroomin Tukholmassa – paikan, joka on luotu inspiroimaan, kohtaamaan ja kokemaan ratkaisumme aidosti.

Täällä kävijät voivat nähdä, koskettaa ja ymmärtää, miten tuotteemme toimivat yhdessä kokonaisvaltaisina ratkaisuin – latausinfrastruktuurista ja kaapelinsuojauksesta perustuksiin, kaivoihin ja kouruihin (vain muutamia mainitaksemme...).

Showroom sijaitsee Uno Padelin yhteydessä Nackassa, Saltsjö-Boossa – paikassa, joka tarjoaa paitsi huipputason padelia myös lounaan, jonka vuoksi kannattaa poiketa kauempaakin. Tämä tekee vierailusta elämyksen sekä mielelle että makuaistille ja luo sen luontevan tauon, josta usein syntyvät ne parhaat keskustelut.

Showroomissa järjestämme tuote-esittelyjä, workshoppeja, asiakastapaamisia ja sisäisiä tilaisuuksia – kaikki samalla tavoitteella: synnyttää vuoropuhelua, herättää ideoita ja löytää uusia tapoja rakentaa tulevaisuuden infrastruktuuria yhdessä.

– Tämä on enemmän kuin pelkkä showroom. Se on paikka, jossa kokoamme koko Melbyen maailman yhteen. Täällä voimme näyttää, miten ratkaisumme liittyvät toisiinsa, inspiroida asiakkaita ja antaa ideoiden muotoutua kahvikupin tai padel-ottelun äärellä, sanoo Jonas Moberg, Business Manager Project & Solutions.

Tukholman showroomin myötä Melbye ottaa jälleen askeleen lähemmäs markkinaa ja asiakkaitaan. Sen lisäksi, että esittelemme tuotteemme aidossa ympäristössä, tila toimii myös innovaation, yhteistyön ja tiedonjakamisen keskuksena liiketoiminta-alueidemme välillä.

Haluatko varata vierailun tai kuulla lisää?

Ota yhteyttä! Kutsumme sinut mielellämme kierrokselle (ja ehkä myös syöttämään pari palloa).



Asiakaspalvelukeskus

+46 36 322 07 00
contact@melbye.fi
www.melbye.fi

Melbye Sverige AB

Fordonsvägen 17,
553 02 Jönköping
