

# Stand de centrare roti - pentru pasionații de biciclete

1688



## Profile



## Caracteristicile produsului

- material otel special de scule
- Este posibila fixarea rotilor cu dimensiuni de la 16 la 29 inch cu sau fara cauciuc.
- suportii butucului pana la lățimea de 157 mm

- Standul este destinat intervențiilor ocazionale. Este foarte ușor de utilizat, greutate ușoară (2,3 kg) și nu necesită un spațiu special. Partea din stânga este fixată pe suport în timp ce partea dreaptă este mobilă în funcție de diferitele lungimi ale axului rotii.

### Cum să utilizați scula:

- Standul poate fi pliat prin rabaterea piciorului spre cadru.
- De asemenea, standul poate fi fixat pe bancul de lucru cu șuruburi, fapt ce-i conferă mai mare stabilitate.
- Senzorul de centrare este situat pe o singură parte, ceea ce înseamnă că se face centrarea pe o parte, după care se întoarce roata și se centerază pe cealaltă parte.
- Ca o funcție suplimentară se poate face o verificare și a pinioanelor dinate.

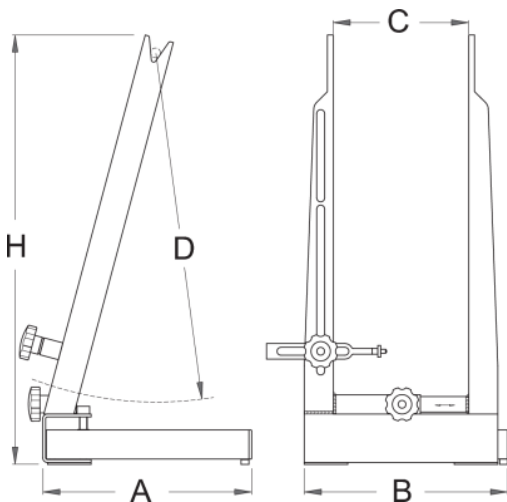

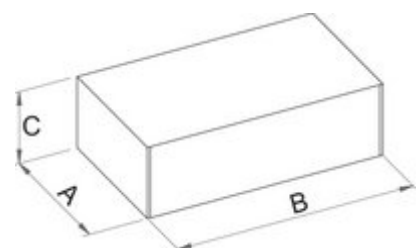

623060	D↑	C↓	C↑	A	B	H	👤
623060	760	90	172	218	217	463	2300





Ambalaj pentru retail

Ambalaj pentru retur

	MA	MB	MC	
623060	245	500	95	2500

Ambalaj pentru transport

		TA	TB	TC	
623060	1	245	500	95	2500