

# Barete de conexiuni BBUM

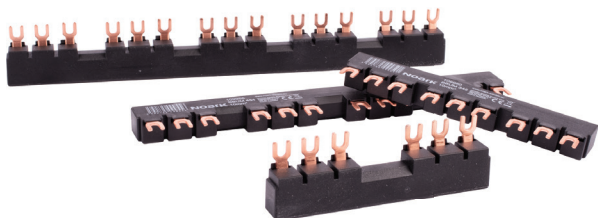

- Barete de conexiuni BBUM pentru conectarea Întreprinderilor automate pentru protecția motoarelor
- Până la 5 dispozitive
- 10 mm<sup>2</sup> pentru 63 A
- Conexiune tip furcă
- Pas de conectare de 45, 54 sau 63 mm

Baretele de conexiuni permit conectarea eficientă și fiabilă a Întreprinderilor automate pentru protecția motoarelor.

## Codificare produs

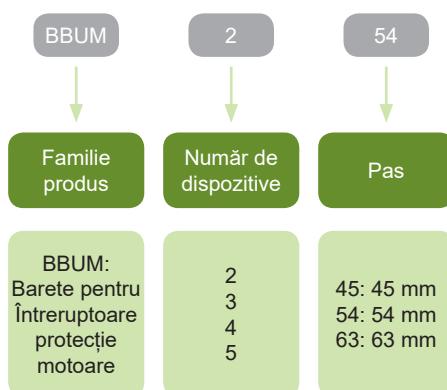

## Marcaje de certificare



# Barete de conexiuni BBUM

## BBUM barete de conexiuni

- Până la 5 Întreruptoare protecție motoare
- Pas conectare de 45, 54 sau 63 mm
- Conexiune tip furcă
- 10 mm<sup>2</sup> pentru 63 A

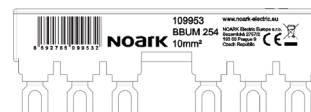

Număr de întreruptoare	Pas	Nr. articol	Tip	Ambalaj
2	45 mm	109949	BBUM 245	1/10/200
3	45 mm	109950	BBUM 345	1/10/200
4	45 mm	109951	BBUM 445	1/10/100
5	45 mm	109952	BBUM 545	1/10/100
2	54 mm	109953	BBUM 254	1/10/250
3	54 mm	109954	BBUM 354	1/10/200
4	54 mm	109955	BBUM 454	1/10/100
5	54 mm	109956	BBUM 554	1/10/100
2	63 mm	109957	BBUM 263	1/10/100
3	63 mm	109958	BBUM 363	1/10/100
4	63 mm	109959	BBUM 463	1/10/100
5	63 mm	109960	BBUM 563	1/10/200

## Terminal de alimentare

- Conexiune tip furcă
- 10 mm<sup>2</sup> pentru 63 A

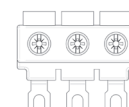
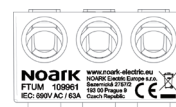

Descriere	Nr. articol	Tip	Ambalaj
Terminal de alimentare	109961	FBUM	1/10/200

# Date tehnice BBUM

## Barete de conexiuni BBUM

### Parametri generali

Baretele BBUM permit conectare Întreruptoarelor pentru protecția motoarelor
Până la 5 dispozitive
Pas de 45, 54 sau 63 mm

### Parametri electrici

Testat conform	EN 60947-1
Tensiunea nominală operațională $U_e$	690 V AC
Curent nominal $I_e$	63 A
Frecvența $f$	50 Hz
Tensiune nominală de ținare la impuls $U_{imp}$	9,5 kV

### Parametri mecanici

Secțiune bareță conexiune	10 mm <sup>2</sup>
Conexiune tip	Fork
Pas de conectare	45 mm / 54 mm / 63 mm
Număr de dispozitive conectate	2 / 3 / 4 / 5

### Dimensiuni

Pas 45 mm

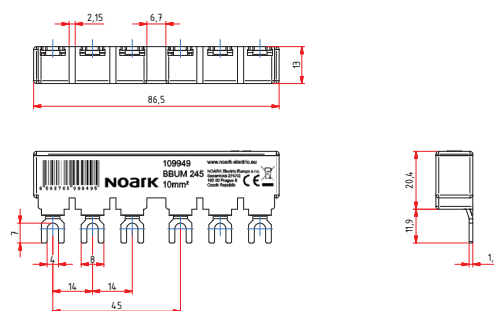

Pas 54 mm

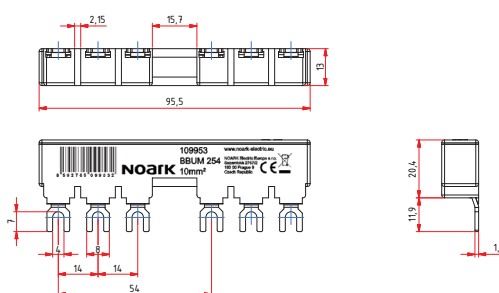

Pas 63 mm

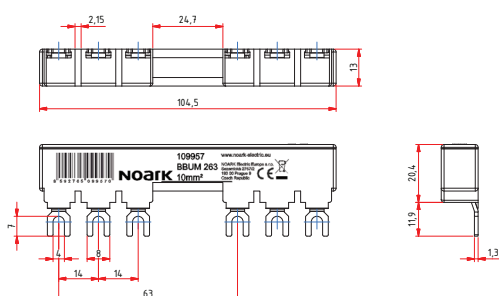

# Date tehnice BBUM

## Barete de conexiuni BBUM

### Dimensiuni

Terminal de alimentare

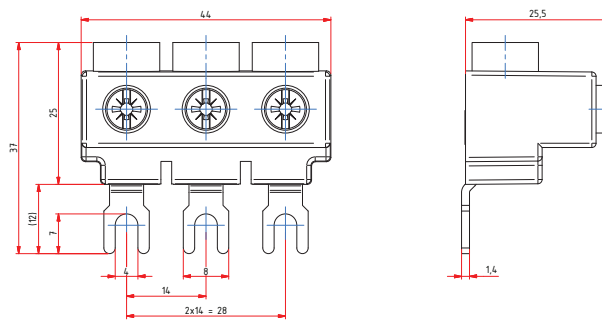

### Scurtarea



NU TAIĂȚI BARETELE