

XTRIM S recessed/ surface

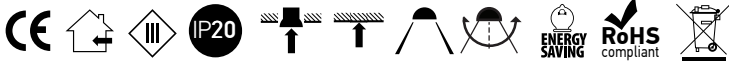

Standards: EN 60598-1:2015, EN 60598-2-1:1989, EN 60598-2-2:2012, EN 60529:1992 + A2:2013, EN 55015:2013 + A1:2015, EN 61000-3-2:2014, EN 61000-3-3:2013, EN 61547:2009



⚠ WARNING!

The profiles of this system can not be cut, have to be used at standard dimensions. Maximum allowed power for a single power supply is 350W. The allowed maximum length for a continuous system with a single power supply is 5m.

Profilele componente ale acestui sistem nu se pot tăia, se utilizează doar la dimensiunile standard.

Puterea maximă admisă pentru o singură alimentare este de 350W.

Lungimea maximă admisă pentru un sistem cu o singură alimentare este de 5m.

I profili di questo sistema non possono essere tagliati, devono essere utilizzate solo le dimensioni standard.

Potenza massima consentita per una singola alimentazione è di 350W.

La lunghezza massima consentita per un sistema continuo con una singola alimentazione è di 5m.

RECESSED TRIMLESS INSTALLATION

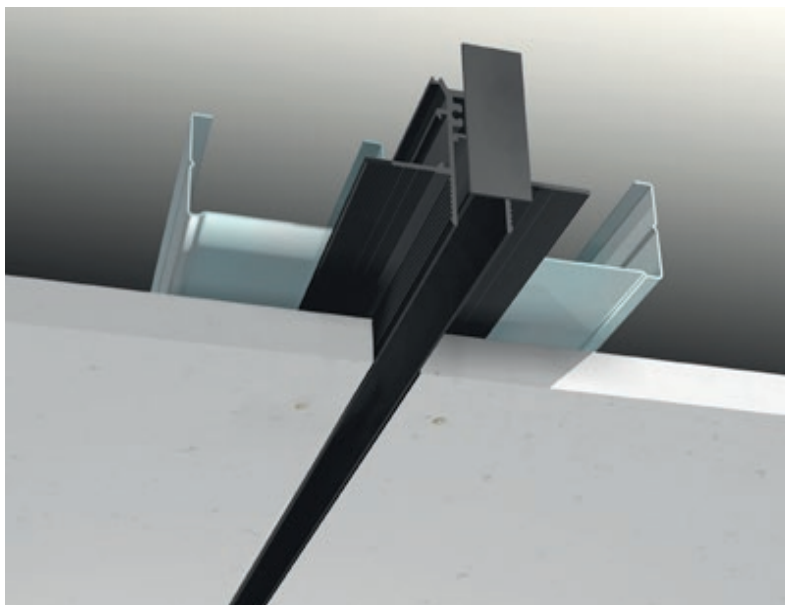
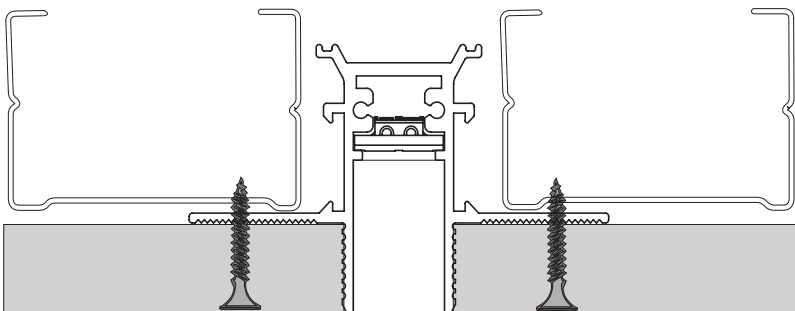

EN

Magnetic system of recessed profiles to create continuous structures, internal circuits at 48V DC. The profiles are in extruded aluminum, black electrostatically painted (liquid) and are installed in plasterboard dropped ceiling or walls, trimless. The light fittings usable with this system are mounted magnetically on the profile and can be moved across the entire length of the profile.

Range of applications

General or local lighting in offices, reception areas, conference rooms or public working spaces. Individual mounting or in continuous light structures.

RO

Sistem magnetic de profile încastrate cu circuite interne la 48V DC, pentru realizarea de structuri continue.

Profilele sunt fabricate din aluminiu extrudat, vopsite negru în câmp electrostatic (lichid), se instalează în tavane sau pereți de gipscarton, fără margini de încastare vizibile.

Corpurile de iluminat ale acestui sistem se instalează magnetic și se pot mișca pe toată lungimea profilului.

Aplicații

Iluminatul general sau local în birouri, zone de recepție, săli de conferințe sau spații de lucru cu publicul.

Montaj individual sau în structuri luminoase continue.

IT

Sistema magnetico di profili da incasso per la creazione di strutture continue, equipaggiati con circuiti interni a 48V DC.

I profili sono in alluminio estruso, verniciati nero in campo elettrostatico liquido e si installano su controsoffitti o pareti in cartongesso, a filo, senza rivestimento del bordo del profilo (trimless).

Gli apparecchi luminosi previsti per questo sistema si montano magneticamente sul profilo, possono muoversi lungo tutta la lunghezza del profilo.

Campi di applicazione

Illuminazione generale o locale di uffici, zone di ricezione, sale conferenza o spazi pubblici. Installazione singola o in strutture luminose continue.

XTRIM S recessed/ surface

MAGNETIC SYSTEM FOR SURFACE MOUNTING

EN

Magnetic system of surface profiles to create continuous structures, internal circuit at 48V DC.

The profiles are in extruded aluminum, black electrostatically painted (liquid) and are installed in plasterboard dropped ceiling or walls.

The light fittings usable with this system are mounted magnetically on the profile and can be moved across the entire length of the profile.

Range of applications

General or local lighting in offices, reception areas, conference rooms or public working spaces.

Individual mounting or in continuous light structures.

RO

Sistem magnetic de profile aparente cu circuite interne la 48V DC, pentru realizarea de structuri continue.

Profilele sunt fabricate din aluminiu extrudat, vopsite negru în câmp electrostatic (lichid), se instalează pe tavane sau pereți de gipscarton.

Corpurile de iluminat ale acestui sistem se instalează magnetic și se pot mișca pe toată lungimea profilului.

Aplicații

Iluminatul general sau local în birouri, zone de recepție, săli de conferințe sau spații de lucru cu publicul.

Montaj individual sau în structuri luminoase continue.

IT

Sistema magnetico di profili da superficie per la creazione di strutture continue, equipaggiati con circuiti interni a 48V DC.

I profili sono in alluminio estruso, verniciati nero in campo elettrostatico liquido, si installano su controsoffitti o pareti in cartongesso.

Gli apparecchi luminosi previsti per questo sistema si montano magneticamente sul profilo, possono muoversi lungo tutta la lunghezza del profilo.

Campi di applicazione

Illuminazione generale o locale di uffici, zone di ricezione, sale conferenza o spazi pubblici.

Installazione singola o in strutture luminose continue.



RECOMMENDED CV DRIVERS
AT48 SERIE

XTRIM S recessed/ surface

RECESSED PROFILES WITH POWER SUPPLY CABLE

FINISHING AVAILABLE

BK

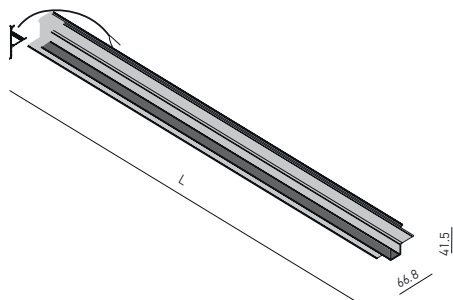

Code	Finishing	Input voltage	Length (L)	Weight
STMRO1FD	BK	48V DC	500 mm	0,51 kg
STMRO2FD	BK	48V DC	1000 mm	0,99 kg
STMRO3FD	BK	48V DC	1500 mm	1,49 kg
STMRO4FD	BK	48V DC	2000 mm	1,93 kg
STMRO5FD	BK	48V DC	2500 mm	2,44 kg

Structural linear elements for recessed mounting, equipped with electrical circuit for 48V DC and power supply cable.

Can be used as an individual light fittings (are delivered with two end caps) or to create continuous luminous structures, linear or with 90° angles, using the appropriate accessories.

For mounting in plasterboard dropped ceilings or walls, trimless installing.

Elemente liniare de structură pentru montaj încastrat, echipate cu circuit pentru 48V DC și cablu de alimentare.

Pot fi utilizate pentru montajul individual (sunt prevăzute cu două elemente de capăt) sau pentru realizarea de structuri continue, liniare sau cu unghiuri de 90°, cu ajutorul accesoriilor aferente.

Se montează în tavane sau pereți din gipscarton, cu profilul fără ramă vizibilă.

Elementi lineari della struttura da incasso, equipaggiati con circuiti da 48V DC e cavo di alimentazione.

Possono essere usati per installazioni singole (sono forniti con due elementi di chiusura delle testate) o per la realizzazione di strutture luminose continue, diritte o con angoli da 90°, tramite i relativi accessori.

Si installano su controsoffitti o pareti in cartongesso, a filo, senza rivestimento del bordo del profilo.

RECESSED INTERMEDIATE PROFILES

FINISHING AVAILABLE

BK

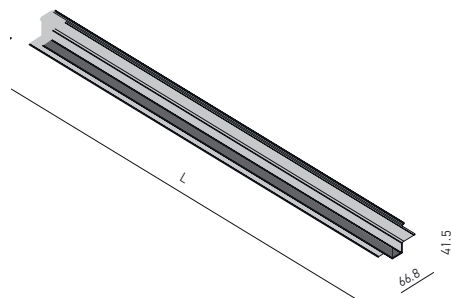

Code	Finishing	Input voltage	Length (L)	Weight
STMRO1INT	BK	48V DC	500 mm	0,49 kg
STMRO2INT	BK	48V DC	1000 mm	0,97 kg
STMRO3INT	BK	48V DC	1500 mm	1,46 kg
STMRO4INT	BK	48V DC	2000 mm	1,90 kg
STMRO5INT	BK	48V DC	2500 mm	2,40 kg

Structural intermediate linear elements for recessed mounting, equipped with electrical circuit for 48V DC.

Can be used to create continuous luminous structures, linear or with 90° angles, using the appropriate accessories and minimum one profile with power supply cable.

For mounting in plasterboard dropped ceilings or walls, trimless installing.

Elemente intermediare liniare de structură pentru montaj încastrat, echipate cu circuit pentru 48V DC.

Pot fi utilizate pentru realizarea de structuri continue, liniare sau cu unghiuri de 90°, cu ajutorul accesoriilor aferente și a cel puțin un profil cu cablu de alimentare.

Se montează în tavane sau pereți din gipscarton, cu profilul fără ramă vizibilă.

Elementi intermedi lineari della struttura da incasso, equipaggiati con circuito da 48V DC.

Possono essere usati per la realizzazione di strutture luminose continue, diritte o con angoli da 90°, tramite i relativi accessori con minimo un profilo con cavo di alimentazione.

Si installano su controsoffitti o pareti in cartongesso, a filo, senza rivestimento del bordo del profilo.

SURFACE PROFILES WITH POWER SUPPLY CABLE

FINISHING AVAILABLE

BK

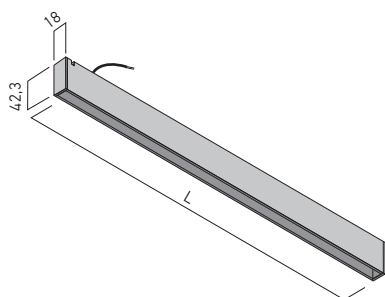

Code	Finishing	Input voltage	Length (L)	Weight
STMS01FD	BK	48V DC	500 mm	0,36 kg
STMS02FD	BK	48V DC	1000 mm	0,72 kg
STMS03FD	BK	48V DC	1500 mm	1,08 kg
STMS04FD	BK	48V DC	2000 mm	1,44 kg
STMS05FD	BK	48V DC	2500 mm	1,80 kg

Structural linear elements for surface mounting, equipped with electrical circuits for 48V DC and power supply cable.

Can be used as an individual light fitting (are delivered with two end caps), or to realize continuous luminous structures, linear or with 90° angles, using the appropriate accessories.

Each profile has two small lateral recesses for accessing of the supply wire on one side or the other when mounting the profile on the ceiling or wall.

Elemente liniare de structură pentru montaj aparent, echipate cu circuite pentru 48V DC și cablu de alimentare.

Pot fi utilizate pentru montajul individual (sunt prevăzute cu două elemente de capăt) sau pentru realizarea de structuri continue, liniare sau cu unghiuri de 90°, cu ajutorul accesoriilor aferente.

Fiecare profil are două mici degajări laterale pentru accesul firului de alimentare de o parte sau de alta la montajul profilului pe tavan sau perete.

Elementi lineari della struttura da parete/soffitto, equipaggiati con circuiti da 48V DC e cavo di alimentazione.

Possono essere usati per installazioni singole (sono forniti con due elementi di chiusura delle testate) o per la realizzazione di strutture luminose continue, diritte o con angoli da 90°, tramite i relativi accessori.

Ogni profilo ha due piccole rientranze laterali nelle parti terminali per accedere al cavo di alimentazione per l'installazione a soffitto o parete.

SURFACE INTERMEDIATE PROFILES

FINISHING AVAILABLE

BK

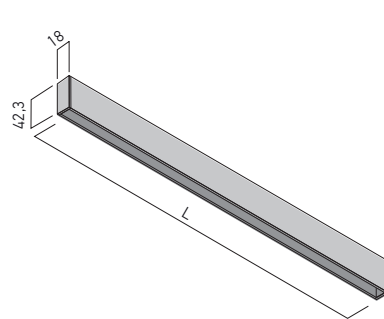

Code	Finishing	Input voltage	Length (L)	Weight
STMS01INT	BK	48V DC	500 mm	0,35 kg
STMS02INT	BK	48V DC	1000 mm	0,70 kg
STMS03INT	BK	48V DC	1500 mm	1,05 kg
STMS04INT	BK	48V DC	2000 mm	1,40 kg
STMS05INT	BK	48V DC	2500 mm	1,75 kg

Structural intermediate linear elements for surface mounting, equipped with electrical circuits for 48V DC.

Can be used to realize continuous luminous structures, linear or with 90° angles, using the appropriate accessories and minimum one profile with power supply cable.

Elemente intermediare liniare de structură pentru montaj aparent, echipate cu circuit pentru 48V DC.

Pot fi utilizate pentru realizarea de structuri continue, liniare sau cu unghiuri de 90°, cu ajutorul accesoriilor aferente și a cel puțin un profil cu cablu de alimentare.

Elementi intermedi lineari della struttura da parete/soffitto, equipaggiati con circuito da 48V DC.

Possono essere usati per la realizzazione di strutture luminose continue, diritte o con angoli da 90°, tramite i relativi accessori con minimo un profilo con cavo di alimentazione.

XTRIM S recessed/ surface

EXTERNAL ANGLE CONNECTOR

FINISHING AVAILABLE

BK

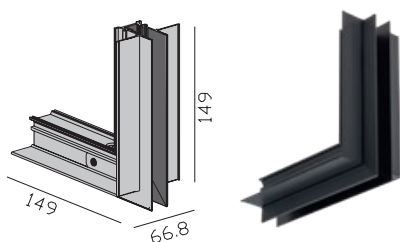

Code	Finishing	Input voltage	Weight
STMRO1EAC	BK	48V DC	0,30 kg

Structural element with recessed mounting, for the connection of two linear profiles at 90°, in different mounting planes (external angle), equipped with electrical circuit for 48V DC.

It is mounted in plasterboard dropped ceilings or walls, trimless installing.

Element de structură cu montaj încastrat, pentru conexiunea a două profile liniare la 90°, în plane de montaj diferite (unghi extern), echipat cu circuit pentru 48V DC. Se montează în tavane sau pereți din gipscarton, cu profilul fără ramă vizibilă.

Elemento angolare (angolo esterno) della struttura da incasso per il collegamento di due profili lineari su diversi piani di montaggio a 90°, dotato di un circuito da 48V DC. Si installa su controsoffitti o pareti in cartongesso, a filo, senza rivestimento del bordo del profilo.

INTERNAL ANGLE CONNECTOR

FINISHING AVAILABLE

BK

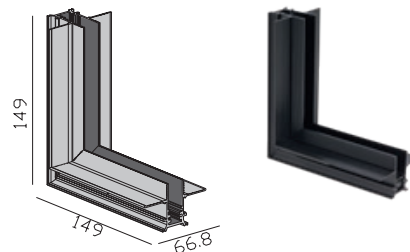

Code	Finishing	Input voltage	Weight
STMRO1IAC	BK	48V DC	0,30 kg

Structural element with recessed mounting, for the connection of two linear profiles at 90°, in different mounting planes (internal angle), equipped with electrical circuit for 48V DC.

It is mounted in plasterboard dropped ceilings or walls, trimless installing.

Element de structură cu montaj încastrat, pentru conexiunea a două profile liniare la 90°, în plane de montaj diferite (unghi intern), echipat cu circuit pentru 48V DC. Se montează în tavane sau pereți din gipscarton, cu profilul fără ramă vizibilă.

Elemento angolare (angolo interno) della struttura da incasso per il collegamento di due profili lineari su diversi piani di montaggio a 90°, dotato di un circuito da 48V DC. Si installa su controsoffitti o pareti in cartongesso, a filo, senza rivestimento del bordo del profilo.

90° CONNECTOR

FINISHING AVAILABLE

BK

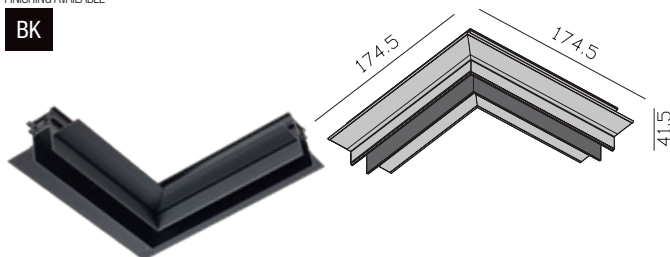

Code	Finishing	Input voltage	Weight
STMRO1C90	BK	48V DC	0,33 kg

Structural element with recessed mounting, for the connection of two linear profiles at 90°, in the same mounting plane, equipped with electrical circuit for 48V DC.

It is mounted in plasterboard dropped ceilings or walls, trimless installing.

Element de structură cu montaj încastrat, pentru conexiunea a două profile liniare la 90°, în același plan de montaj, echipat cu circuit pentru 48V DC. Se montează în tavane sau pereți din gipscarton, cu profilul fără ramă vizibilă.

Elemento angolare della struttura da incasso per il collegamento di due profili lineari nello stesso piano di montaggio a 90°, dotato di un circuito da 48V DC. Si installa su controsoffitti o pareti in cartongesso, a filo, senza rivestimento del bordo del profilo.

LINEAR ELECTRICAL CONNECTOR

Code	Input voltage	Weight
STMRS01LC	48V DC	0,25 kg



Linear connector for electrical connections between two profiles or between one profile and one of the angular accessories from the XTRIM S RECESSED and XTRIM S SURFACE families. Housing of die-cast aluminum with detachable connection pins 2P+2P.

Conector liniar pentru realizarea conexiunilor electrice între două profile sau între un profil și un accesoriu unghiular din familiile XTRIM S RECESSED și XTRIM S SURFACE. Corpul din aluminiu turnat cu pini de conexiune detașabili 2P+2P.

Connettore lineare per realizzare collegamenti elettrici tra due profili o tra un profilo e un accessorio angolare delle famiglie XTRIM S RECESSED e XTRIM S SURFACE. Corpo in pressofusione di alluminio con pini di connessione rimovibili 2P+2P.

PIN CONNECTOR

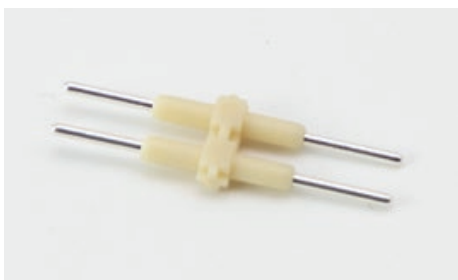

Electrical connector between two profiles or between one profile and one of the angular accessories from XTRIM S RECESSED and XTRIM S SURFACE families: STMRO1FD, STMRO1INT, STMRO1C90, STMS01FD, STMS01INT and STMS01C90. Equipped with connection pins 2P+2P of steel in plastic support.

Conector pentru realizarea conexiunilor electrice între două profile sau între un profil și un accesoriu unghiular din familiile XTRIM S RECESSED și XTRIM S SURFACE, tip STMRO1FD, STMRO1INT, STMRO1C90, STMS01FD, STMS01INT și STMS01C90. Dotat cu pini de conexiune 2P+2P din oțel, în suport de plastic.

Connettore per realizzare collegamenti elettrici tra due profili o tra un profilo e un accessorio angolare delle famiglie XTRIM S RECESSED e XTRIM S SURFACE, tipo STMRO1FD, STMRO1INT, STMRO1C90, STMS01FD, STMS01INT e STMS01C90. Dotato di clip di connessione 2P+2P di acciaio sul supporto in plastica.

XTRIM S recessed/ surface

90° CONNECTOR, DIFFERENT PLANES

FINISHING AVAILABLE

BK

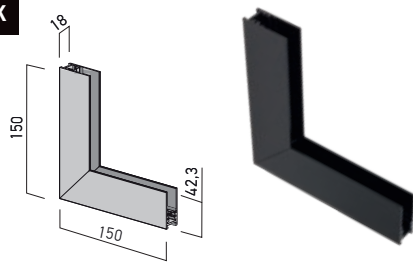

Code	Finishing	Input voltage	Weight
STMS01DPC	BK	48V DC	0,77kg

Structural element with surface mounting, for the connection of two linear profiles at 90°, in different mounting planes, equipped with electrical circuit for 48V DC.

Element de structură cu montaj aparent, pentru conexiunea a două profile liniare la 90°, în plane de montaj diferite, echipat cu circuit pentru 48V DC.

Elemento angolare della struttura da parete/soffitto per il collegamento di due profili lineari su diversi piani di montaggio a 90°, dotato di un circuito da 48V DC.

90° CONNECTOR

FINISHING AVAILABLE

BK

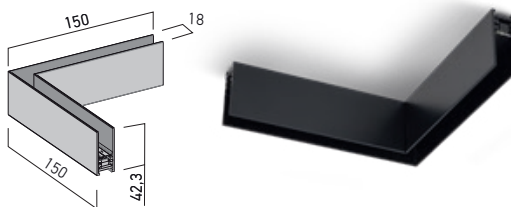

Code	Finishing	Input voltage	Weight
STMS01C90	BK	48V DC	0,40 kg

Structural element with surface mounting, for the connection of two linear profiles at 90°, in the same mounting plane, equipped with electrical circuit for 48V DC.

Element de structură cu montaj aparent, pentru conexiunea a două profile liniare la 90°, în același plan de montaj, echipat cu circuit pentru 48V DC.

Elemento angolare della struttura da parete/soffitto per il collegamento di due profili lineari nello stesso piano di montaggio a 90°, dotato di un circuito da 48V DC.

WALL/CEILING CONNECTOR



Code	Weight
STMS01CF	0,01 kg

Element for connection on the wall or on the ceiling for the linear profiles or the angle connectors of the family XTRIM S SURFACE. Made of die-cast aluminum electrostatically painted in black color with the rotary fastening part in polycarbonate.

Element pentru fixarea pe perete sau tavan a profilelor liniare sau a conectoarelor unghilare din familia XTRIM S SURFACE, din aluminiu turnat vopsit în câmp electrostatic, cubare neagră, cu componenta pivotantă de fixare din policarbonat.

Elemento per fissaggio a parete o soffitto di profili lineari o connettori angolari della famiglia XTRIM S SURFACE, in pressofusione di alluminio verniciato a polveri colore nero, con la parte rotante di bloccaggio in policarbonato.

TRIMLESS BOX FOR ELECTRICAL CONNECTION AND DRIVER ACCESS

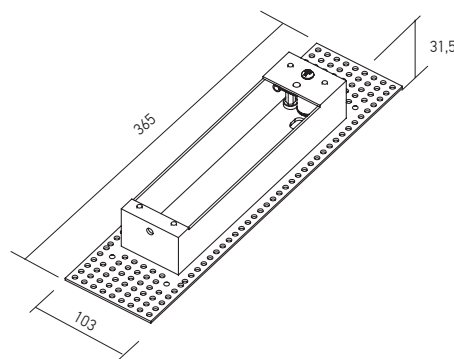

Code	Finishing	Dimensions	Weight
SMCKS02TDB	SWH	300 x 85 mm	0,50 kg

SURFACE DRIVER BOXES

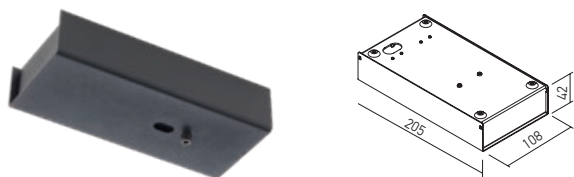

Code	Finishing	Weight
SMCKS01SDB	BK	0,76 kg

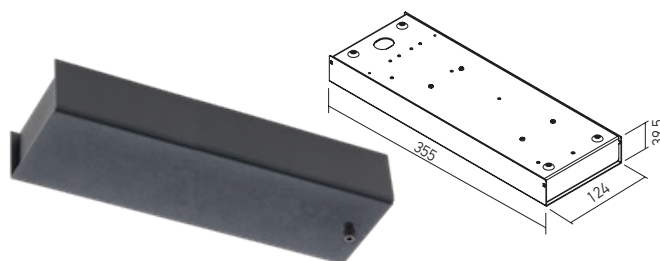

Code	Finishing	Weight
SMCKS02SDB	BK	1,32 kg

XTRIM S recessed/ surface

LIGHT FITTINGS

LINEAR LIGHT FITTINGS

FINISHING AVAILABLE

BK

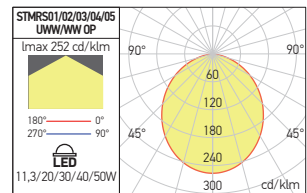
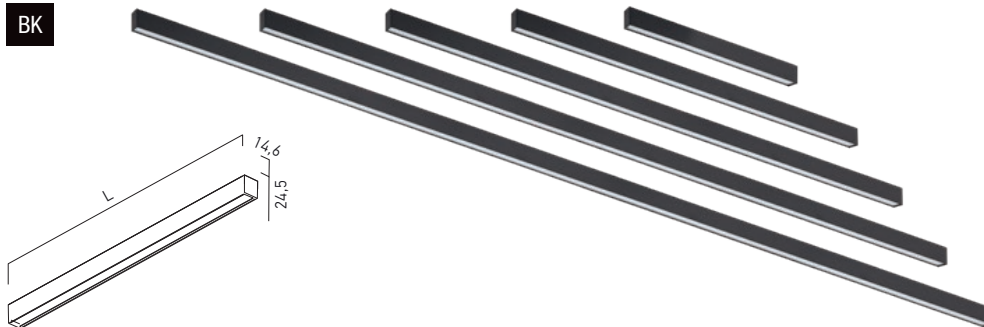

Code	Finishing	LED type	Power	Input voltage	LED flux	System flux	CCT	CRI	Optics	Length (L)	Weight
STMRS01UWW OP	BK	SMD 2835 HONGLI	11,3W	48V DC	630 lm	404 lm	2700K	80	Large	300 mm	0,12 kg
STMRS01WW OP	BK	SMD 2835 HONGLI	11,3W	48V DC	720 lm	456 lm	3000K	80	Large	300 mm	0,12 kg
STMRS02UWW OP	BK	SMD 2835 HONGLI	20W	48V DC	1250 lm	796 lm	2700K	80	Large	600 mm	0,25 kg
STMRS02WW OP	BK	SMD 2835 HONGLI	20W	48V DC	1440 lm	912 lm	3000K	80	Large	600 mm	0,25 kg
STMRS03UWW OP	BK	SMD 2835 HONGLI	30W	48V DC	1880 lm	1189 lm	2700K	80	Large	900 mm	0,37 kg
STMRS03WW OP	BK	SMD 2835 HONGLI	30W	48V DC	2160 lm	1368 lm	3000K	80	Large	900 mm	0,37 kg
STMRS04UWW OP	BK	SMD 2835 HONGLI	40W	48V DC	2500 lm	1586 lm	2700K	80	Large	1190 mm	0,47 kg
STMRS04WW OP	BK	SMD 2835 HONGLI	40W	48V DC	2880 lm	1824 lm	3000K	80	Large	1190 mm	0,47 kg
STMRS05UWW OP	BK	SMD 2835 HONGLI	50W	48V DC	3130 lm	1983 lm	2700K	80	Large	1490 mm	0,60 kg
STMRS05WW OP	BK	SMD 2835 HONGLI	50W	48V DC	3600 lm	2280 lm	3000K	80	Large	1490 mm	0,60 kg

Linear light fittings, for installation in the profiles of XTRIM S RECESSED and XTRIM S SURFACE systems, equipped with SMD LED module, opal diffusers of polystyrene and magnetic fastening system.

Housing of extruded aluminum profile, electrostatically painted.

Corpuri de iluminat liniare, pentru montajul în profilele sistemelor XTRIM S RECESSED și XTRIM S SURFACE, echipate cu modul cu LED-uri SMD, dispersoare opale din polistiren și sistem magnetic de fixare.

Structură din profil de aluminiu extrudat, vopsit în câmp electrostatic.

Apparecchi lineari, per l'installazione sui profili dei sistemi XTRIM S RECESSED e XTRIM S SURFACE, dotati di modulo a LED SMD, diffusori opalini in poliestere e sistema di fissaggio magnetico.

Corpo in profilo estruso di alluminio verniciato in campo elettrostatico.

FIX SPOTLIGHTS

FINISHING AVAILABLE

BK



STMRS31

STMRS33

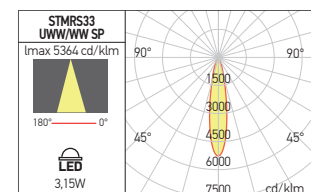
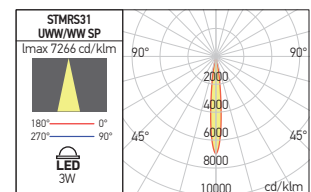
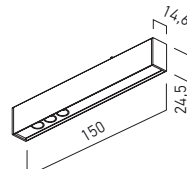
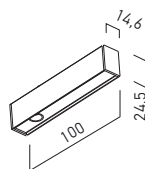

Code	Finishing	LED type	Power	Input voltage	LED flux	System flux	CCT	CRI	Optics	Weight
STMRS31UWW SP	BK	POWER LED OSRAM	3W	48V DC	270 lm	118 lm	2700K	90	20°	0,30 kg
STMRS31WW SP	BK	POWER LED OSRAM	3W	48V DC	330 lm	138 lm	3000K	90	20°	0,30 kg
STMRS33UWW SP	BK	POWER LED OSRAM	3,15W	48V DC	270 lm	161 lm	2700K	90	18°	0,70 kg
STMRS33WW SP	BK	POWER LED OSRAM	3,15W	48V DC	330 lm	192 lm	3000K	90	18°	0,70 kg

Fix spotlights for installation in the profiles of XTRIM S RECESSED and XTRIM S SURFACE systems, equipped with power LED and magnetic fastening system.

Housing of extruded aluminum profile, electrostatically painted.

Optical system UGR<10.

Spoturi fixe pentru montajul în profilele sistemelor XTRIM S RECESSED și XTRIM S SURFACE, echipate cu LED de putere și sistem magnetic de fixare.

Corp din profil de aluminiu extrudat, vopsit în câmp electrostatic.

Sistem optic UGR<10.

Faretti fissi per l'installazione sui profili dei sistemi XTRIM S RECESSED e XTRIM S SURFACE, dotato di LED di potenza e sistema di fissaggio magnetico.

Corpo in profilo estruso di alluminio verniciato in campo elettrostatico.

Sistema ottico UGR<10.

XTRIM S recessed/ surface

ADJUSTABLE LINEAR PROJECTORS

Adjustable linear projectors, for installation in the profiles of XTRIM S RECESSED and XTRIM S SURFACE systems, equipped with power LEDs, FRESNEL lenses in PMMA and magnetic fastening system.

Optical system UGR<16.

Housing of extruded aluminum profile, electrostatically painted.

Proiectoare liniare orientabile, pentru montajul în profilele sistemelor XTRIM S RECESSED și XTRIM S SURFACE, echipate cu LED-uri de putere, lentile FRESNEL din PMMA și sistem magnetic de fixare.

Sistem optic UGR<16.

Corp din profil de aluminiu extrudat, vopsit în câmp electrostatic.

Proiettori lineari orientabili per installazione su profili dei sistemi XTRIM S RECESSED e XTRIM S SURFACE, dotati di LED di potenza, lenti FRESNEL in PMMA e sistema di fissaggio magnetico.

Sistema ottico UGR<16.

Corpo in profilo estruso di alluminio verniciato in campo elettrostatico.

FINISHING AVAILABLE

BK

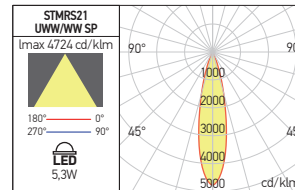
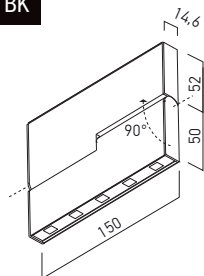

Code	Finishing	LED type	Power	Input voltage	LED flux	System flux	CCT	CRI	Optics	Weight
STMRS21UWW SP	BK	POWER LED OSRAM	5,3W	48V DC	510 lm	369 lm	2700K	90	20°	0,50 kg
STMRS21WW SP	BK	POWER LED OSRAM	5,3W	48V DC	580 lm	424 lm	3000K	90	20°	0,50 kg

FINISHING AVAILABLE

BK

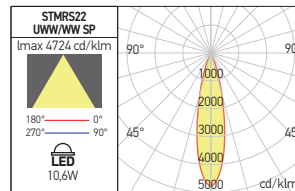
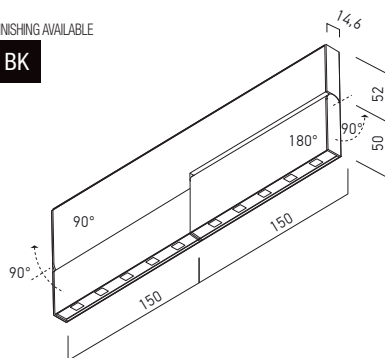

Code	Finishing	LED type	Power	Input voltage	LED flux	System flux	CCT	CRI	Optics	Weight
STMRS22UWW SP	BK	POWER LED OSRAM	10,6W	48V DC	1020 lm	738 lm	2700K	90	20°	1,00 kg
STMRS22WW SP	BK	POWER LED OSRAM	10,6W	48V DC	1160 lm	848 lm	3000K	90	20°	1,00 kg



XTRIM S recessed/ surface

ADJUSTABLE LINEAR LIGHT FITTINGS

Adjustable linear light fittings, for installation in the profiles of XTRIM S RECESSED and XTRIM S SURFACE systems, equipped with SMD LEDs modules, opal diffusers of polystyrene and magnetic fastening systems.

Housing of extruded aluminum profile, electrostatically painted.

Corpuri de iluminat liniare orientabile, pentru montajul în profilele sistemelor XTRIM S RECESSED și XTRIM S SURFACE, echipate cu module cu LED-uri SMD, dispersoare opale din polistiren și sisteme magnetice de fixare.

Corp din profil de aluminiu extrudat, vopsit în câmp electrostatic.

Apparecchi lineari orientabili, per l'installazione su profili dei sistemi XTRIM S RECESSED e XTRIM S SURFACE, dotati di moduli a LED SMD, diffusori opalini in polistirene e sistemi di fissaggio magnetico.

Corpo in profilo estruso di alluminio verniciato in campo elettrostatico.

FINISHING AVAILABLE

BK

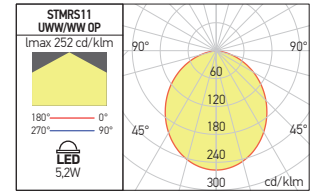
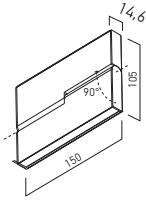

Code	Finishing	LED type	Power	Input voltage	LED flux	System flux	CCT	CRI	Optics	Weight
STMRs11UWW OP	BK	SMD 2835 HONGLI	5,2W	48V DC	240 lm	179 lm	2700K	80	Large	0,32 kg
STMRs11WW OP	BK	SMD 2835 HONGLI	5,2W	48V DC	275 lm	206 lm	3000K	80	Large	0,32 kg

FINISHING AVAILABLE

BK

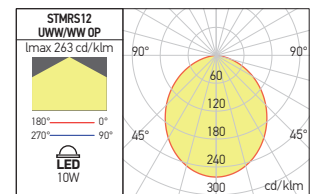
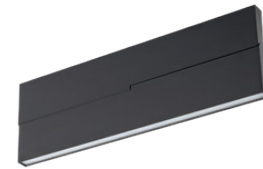
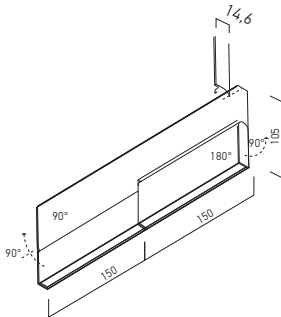

Code	Finishing	LED type	Power	Input voltage	LED flux	System flux	CCT	CRI	Optics	Weight
STMRs12UWW OP	BK	SMD 2835 HONGLI	10W	48V DC	480 lm	398 lm	2700K	80	Large	0,61 kg
STMRs12WW OP	BK	SMD 2835 HONGLI	10W	48V DC	550 lm	456 lm	3000K	80	Large	0,61 kg

ADJUSTABLE MINI PROJECTORS

STMRs41

FINISHING AVAILABLE

BK

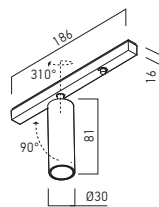

STMRs42

FINISHING AVAILABLE

BK

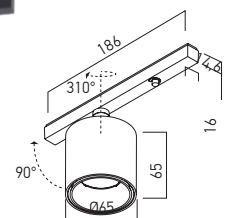

Code	Finishing	LED type	Power	Input voltage	LED flux	System flux	CCT	CRI	Optics	Weight
STMRs41UWW SP	BK	POWER LED CREE	8,4W	48V DC	600 lm	371 lm	2700K	90	14°	0,15 kg
STMRs41WW SP	BK	POWER LED CREE	8,4W	48V DC	690 lm	427 lm	3000K	90	14°	0,15 kg
STMRs42UWW SP	BK	POWER LED CREE	8,2W	48V DC	600 lm	406 lm	2700K	90	6°	0,28 kg
STMRs42WW SP	BK	POWER LED CREE	8,2W	48V DC	690 lm	466 lm	3000K	90	6°	0,28 kg

Adjustable and dimmable mini projectors for installation in the profiles of XTRIM S RECESSED and XTRIM S SURFACE systems, equipped with power LEDs, satin diffusers of polystyrene and magnetic fastening systems.

Optical system UGR<16.

Housing of extruded aluminum profile, electrostatically painted.

Mini proiectoare orientabile și dimabile pentru montajul în profilele sistemelor XTRIM S RECESSED și XTRIM S SURFACE, echipate cu LED-uri de putere, dispersoare satinat din polistiren și sisteme magnetice de fixare.

Sistem optic UGR<16.

Corp din profil de aluminiu extrudat, vopsit în câmp electrostatic.

Mini proiettori orientabili e dimmerabili per l'installazione su profili dei sistemi XTRIM S RECESSED e XTRIM S SURFACE, dotati di LED di potenza, diffusore satinato in polistirene e sistema di fissaggio magnetico.

Sistema ottico UGR<16.

Corpo in profilo estruso di alluminio verniciato in campo elettrostatico.

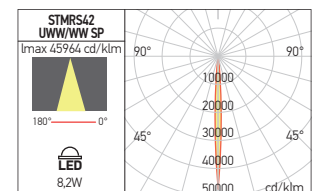
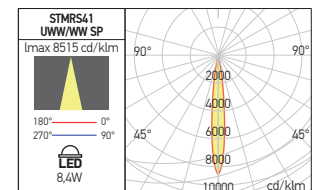

XTRIM S recessed/ surface

DECORATIVE SPHERICAL LIGHT FITTING

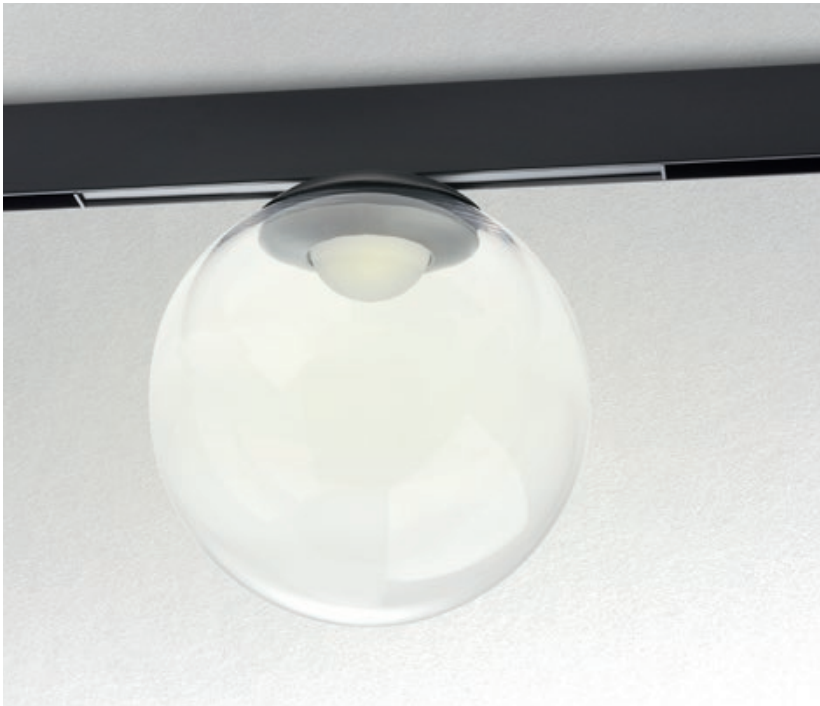

STMRS51

FINISHING AVAILABLE

BK

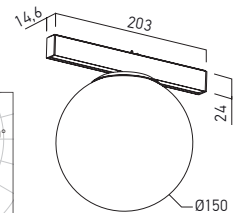
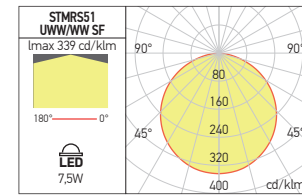

Code	Finishing	LED type	Power	Input voltage	LED flux	System flux	CCT	CRI	Optics	Weight
STMRS51UWW SF	BK	COB LUMINUS	7,5W	48V DC	570 lm	367 lm	2700K	90	Large	0,52 kg
STMRS51WW SF	BK	COB LUMINUS	7,5W	48V DC	650 lm	421 lm	3000K	90	Large	0,52 kg

Decorative light fitting with spherical shape, for installation in the profiles of XTRIM S RECESSED and XTRIM S SURFACE systems, equipped with power LED, warm white color temperature and magnetic fastening system.

Corp de iluminat decorativ cu formă sferică, pentru montajul în profilele sistemelor XTRIM S RECESSED și XTRIM S SURFACE, echipat cu LED de putere, temperatură de culoare alb cald și sistem magnetic de fixare.

Apparecchio decorativo sferico, per l'installazione nei profili dei sistemi XTRIM S RECESSED e XTRIM S SURFACE, dotato di LED di potenza, temperatura di colore bianco caldo e sistema di fissaggio magnetico.

DECORATIVE PANEL LIGHT FITTING



STMRS53

FINISHING AVAILABLE

MWH

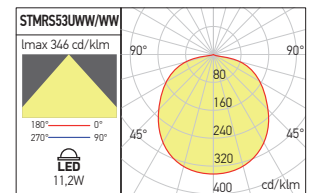

Code	Finishing	LED type	Power	Input voltage	LED flux	System flux	CCT	CRI	Optics	Weight
STMRS53UWW PN	MWH	SMD 3014 EDISON	11,2W	48V DC	1150 lm	534 lm	2700K	90	Large	0,35 kg
STMRS53WW PN	MWH	SMD 3014 EDISON	11,2W	48V DC	1320 lm	611 lm	3000K	90	Large	0,35 kg

Decorative light fitting, panel type, dimmable (PWM), for installation in the profiles of XTRIM S RECESSED and XTRIM S SURFACE systems, equipped with SMD LEDs and magnetic fastening system.

Corp de iluminat decorativ tip panou cu LED-uri, dimabil (PWM), pentru montajul în profilele sistemelor XTRIM S RECESSED și XTRIM S SURFACE, echipat cu LED-uri SMD și sistem magnetic de fixare.

Apparecchio decorativo tipo pannello a LED, dimmerabile (PWM), per l'installazione nei profili dei sistemi XTRIM S RECESSED e XTRIM S SURFACE, dotato di LED SMD e sistema di fissaggio magnetico.