

# track N

5 YEARS  
WARRANTY

## 3 CIRCUIT TRACK SYSTEM

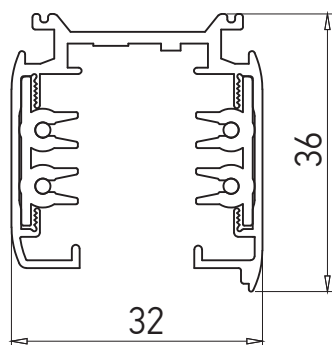

## DALI SYSTEM TRACKS

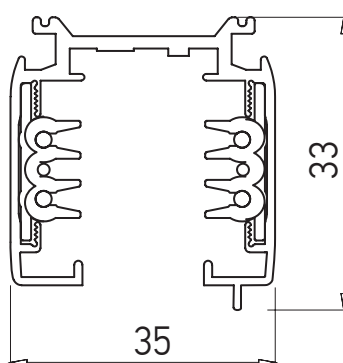

### EN

System of three separated circuits tracks and accessories for power supply and for development of different spatial configurations.

On the inside, there are four copper conductors (three phases L1, L2, L3 and neutral N), each isolated from the body of track by a PVC profile.

The maximum voltage between each phase and neutral is 250V.

The maximum current for all the three circuits (L1+L2+L3) is 16A.

The maximum power considered at the nominal entry voltage is 3,7 kW.

Track body made of extruded aluminum profile, electrostatically painted.

System of tracks for DALI projectors, with three power circuits and a separate circuit for DALI control.

All the main electrical characteristics are identical to those of the three-circuit tracks.

Power supply and connection accessories are available for the construction of various structures.

The accessories of the three circuits track system can be used for fixing and suspension.

### RO

Sistem de șine cu trei circuite electrice separate și accesorii pentru alimentarea acestora și pentru realizarea de configurații spațiale diverse.

La interior sunt patru conductoare din cupru (trei faze L1, L2, L3 și un nul, N), izolate fiecare față de corpul șinei printr-un profil de PVC.

Tensiunea maximă admisă între fiecare fază și nul este de 250V.

Intensitatea maximă a curentului suportat pe toate cele trei circuite sumate (L1+L2+L3) este de 16A.

Puterea maximă admisă la tensiunea nominală de intrare este de 3,7 kW.

Corpul șinei este confecționat din profil de aluminiu extrudat vopsit în câmp electrostatic.

Sistem de șine pentru proiectoare DALI, cu trei circuite de forță și un circuit separat pentru comanda DALI.

Toate caracteristicile electrice principale sunt identice cu cele ale șinelor cu trei circuite.

Sunt disponibile accesorii de alimentare și conectare pentru realizarea de structuri diverse.

Pentru fixare și suspendare pot fi utilizate accesorii sistemului de șine cu trei circuite.

### IT

Sistema di binari a tre circuiti elettrici separati, completo di accessori per alimentazione e per le diverse configurazioni spaziali.

All'interno ci sono quattro conduttori in rame (tre fasi L1, L2, L3 e neutro, N), ciascuno isolato dal corpo attraverso un profilo in PVC.

Tensione massima ammessa tra ogni fase e neutro 250V.

L'intensità di corrente supportata su tutti i tre circuiti sommati (L1 + L2 + L3) è pari a 16A.

Potenza massima ammessa alla tensione d'ingresso nominale è 3,7 kW.

Binario realizzato in estruso di alluminio, verniciato a polveri.

Sistema di binari per proiettori DALI, con tre circuiti di potenza e un circuito separato per il controllo DALI.

Tutte le principali caratteristiche elettriche sono identiche a quelle dei binari a tre circuiti.

Sono disponibili accessori di alimentazione e connessione per la costruzione di varie strutture.

Gli accessori del sistema di binari a tre circuiti possono essere utilizzati per il fissaggio e la sospensione.

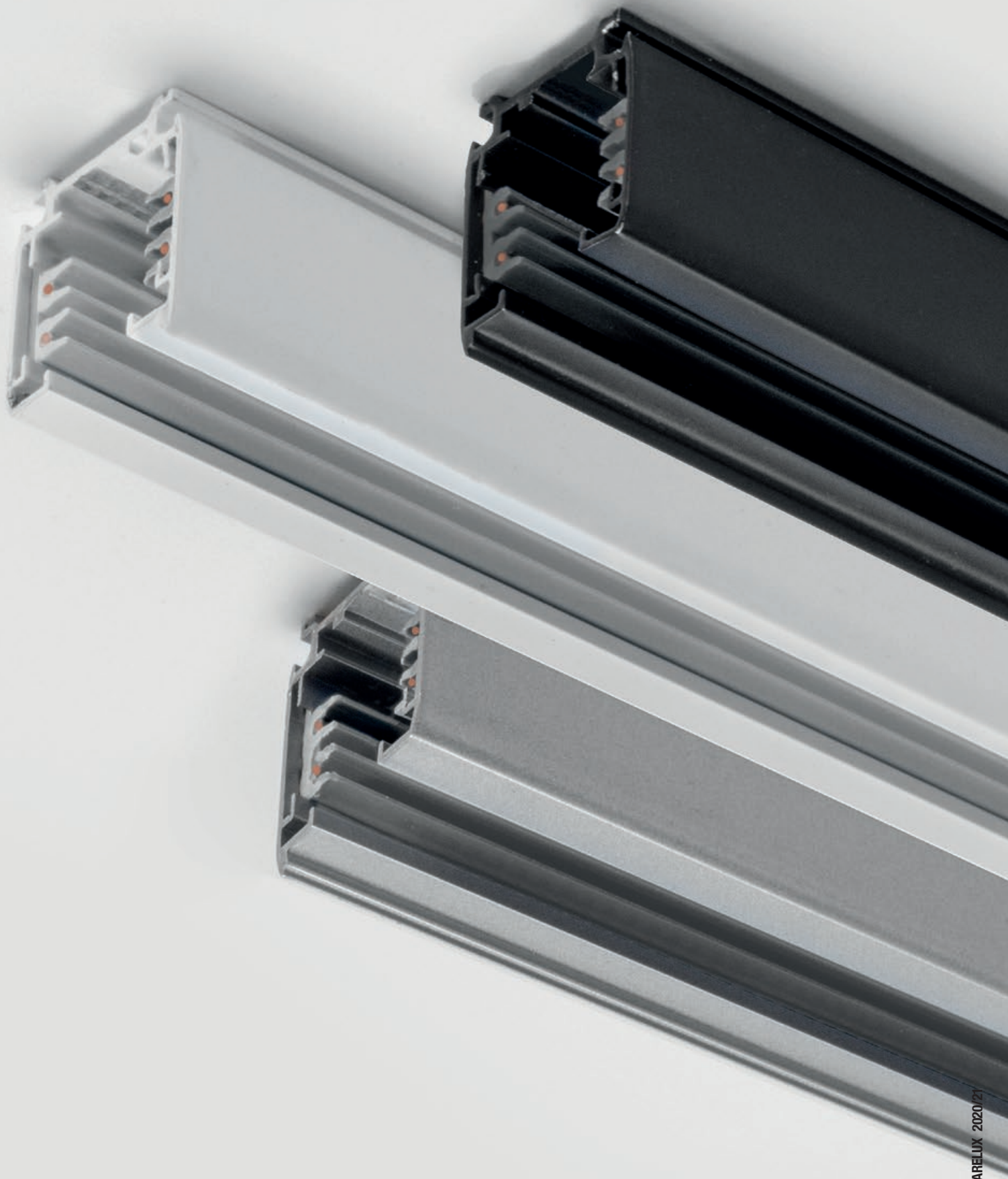

# track N



## THREE CIRCUITS TRACK

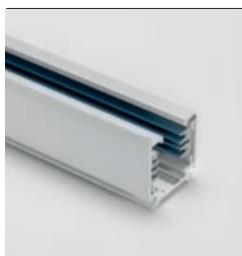

FINISHING AVAILABLE

MWH	BK	S
-----	----	---

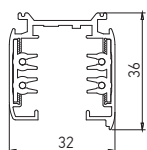

Code	Finishing	LxWxH (mm)	Weight
TKN1001 MWH	MWH	1000x32x36mm	0,80 kg
TKN1001 S	S	1000x32x36mm	0,80 kg
TKN1001 BK	BK	1000x32x36mm	0,80 kg
TKN1002 MWH	MWH	2000x32x36mm	1,60 kg
TKN1002 S	S	2000x32x36mm	1,60 kg
TKN1002 BK	BK	2000x32x36mm	1,60 kg
TKN1003 MWH	MWH	3000x32x36mm	2,40 kg
TKN1003 S	S	3000x32x36mm	2,40 kg
TKN1003 BK	BK	3000x32x36mm	2,40 kg

### DALI VERSION (FOUR CIRCUITS)

TKN1001DALI MWH	MWH	1000x32x36mm	0,80 kg
TKN1001DALI S	S	1000x32x36mm	0,80 kg
TKN1001DALI BK	BK	1000x32x36mm	0,80 kg
TKN1002DALI MWH	MWH	2000x32x36mm	1,60 kg
TKN1002DALI S	S	2000x32x36mm	1,60 kg
TKN1002DALI BK	BK	2000x32x36mm	1,60 kg
TKN1003DALI MWH	MWH	3000x32x36mm	2,40 kg
TKN1003DALI S	S	3000x32x36mm	2,40 kg
TKN1003DALI BK	BK	3000x32x36mm	2,40 kg

Three circuits track or DALI track with a length of 1/2/3m. Can be cut to any size required (minimum length 10 cm).

Șină cu trei circuite sau șină DALI, cu lungimi de 1/2/3m. Poate fi tăiată la orice dimensiune necesară (lungime minimă 10 cm).

Binario a tre circuiti o binario DALI, lunghezza 1/2/3m. Il binario può essere sezionato (lunghezza minima 10 cm) per ottenere la misura necessaria.

## RIGHT-HAND POWER SUPPLY



FINISHING AVAILABLE

MWH	BK	S
-----	----	---

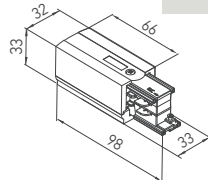

Code	Finishing	Weight
TKN1005 MWH	MWH	0,06 kg
TKN1005 S	S	0,06 kg
TKN1005 BK	BK	0,06 kg

### DALI VERSION

TKN1005DALI MWH	MWH	0,06 kg
TKN1005DALI S	S	0,06 kg
TKN1005DALI BK	BK	0,06 kg

RIGHT-hand power supply for one three circuits track or DALI track.

Element de alimentare DREAPTA pentru șină cu trei circuite sau șină DALI.

Alimentazione di testata DESTRA per binario a tre circuiti o versione DALI.

## LEFT-HAND POWER SUPPLY

Code	Finishing	Weight
TKN1006 MWH	MWH	0,06 kg
TKN1006 S	S	0,06 kg
TKN1006 BK	BK	0,06 kg

### DALI VERSION

TKN1006DALI MWH	MWH	0,06 kg
TKN1006DALI S	S	0,06 kg
TKN1006DALI BK	BK	0,06 kg

LEFT-hand power supply for one three circuits track or DALI track.

Element de alimentare STANGA pentru șină cu trei circuite sau șină DALI.

Alimentazione di testata SINISTRA per binario a tre circuiti o versione DALI.

## LINEAR CONNECTOR



FINISHING AVAILABLE

MWH	BK	S
-----	----	---

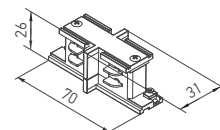

Code	Finishing	Weight
TKN1004 WH	MWH	0,03 kg
TKN1004 S	S	0,03 kg
TKN1004 BK	BK	0,03 kg

### DALI VERSION

TKN1004DALI WH	MWH	0,03 kg
TKN1004DALI S	S	0,03 kg
TKN1004DALI BK	BK	0,03 kg

Linear connector for mechanical and electrical connections of two tracks.

Conector linear pentru conexiunile mecanică și electrică a două șine.

Connettore lineare per connessioni meccanici ed elettrici dei due binari.

## L CONNECTION AND RIGHT-HAND POWER SUPPLY



FINISHING AVAILABLE

MWH	BK	S
-----	----	---

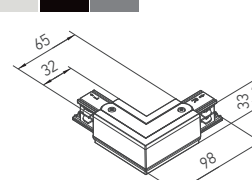

Code	Finishing	Weight
TKN1007 MWH	MWH	0,11 kg
TKN1007 S	S	0,11 kg
TKN1007 BK	BK	0,11 kg

### DALI VERSION

TKN1007DALI MWH	MWH	0,11 kg
TKN1007DALI S	S	0,11 kg
TKN1007DALI BK	BK	0,11 kg

L connection element and RIGHT-hand power supply for two tracks.

Element de conexiune în L și alimentare, DREAPTA, pentru două șine.

Giunto a L e alimentazione DESTRA per due binari a tre circuiti.

## L CONNECTION AND LEFT-HAND POWER SUPPLY

Code	Finishing	Weight
TKN1008 MWH	MWH	0,11 kg
TKN1008 S	S	0,11 kg
TKN1008 BK	BK	0,11 kg

### DALI VERSION

TKN1008DALI MWH	MWH	0,11 kg
TKN1008DALI S	S	0,11 kg
TKN1008DALI BK	BK	0,11 kg

L connection element and LEFT-hand power supply for two tracks.

Element de conexiune în L și alimentare, STANGA, pentru două șine.

Giunto a L e alimentazione SINISTRA per due binari.

### T CONNECTION AND RIGHT-HAND POWER SUPPLY

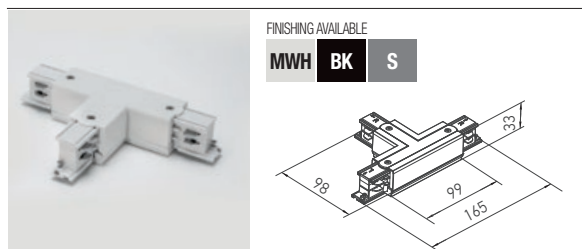

Code	Finishing	Weight
TKN1009 MWH	MWH	0,16 kg
TKN1009 S	S	0,16 kg
TKN1009 BK	BK	0,16 kg

#### VERSION

TKN1009DALI MWH	MWH	0,16 kg
• TKN1009DALI S	S	0,16 kg
TKN1009DALI BK	BK	0,16 kg

T connection element and RIGHT-hand power supply for three tracks.  
 Element de conexiune în T și alimentare DREAPTA, pentru trei șine.  
 Giunto a T e alimentazione a DESTRA, per tre binari.

### T CONNECTION AND LEFT-HAND POWER SUPPLY

Code	Finishing	Weight
TKN1010 MWH	MWH	0,16 kg
TKN1010 S	S	0,16 kg
TKN1010 BK	BK	0,16 kg

#### VERSION

TKN1010DALI MWH	MWH	0,16 kg
• TKN1010DALI S	S	0,16 kg
TKN1010DALI BK	BK	0,16 kg

T connection element and LEFT-hand power supply for three tracks.  
 Element de conexiune în T și alimentare STÂNGA, pentru trei șine.  
 Giunto a T e alimentazione a SINISTRA, per tre binari.

### SUSPENSION KIT

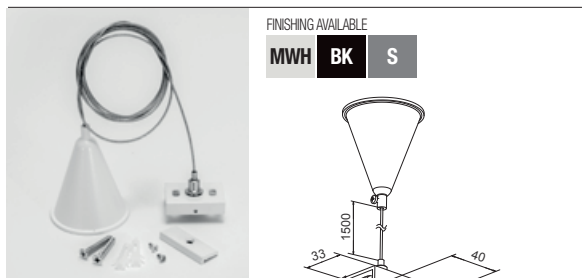

Code	Finishing	Weight
TKN1014 MWH	MWH	0,07 kg
TKN1014 S	S	0,07 kg
TKN1014 BK	BK	0,07 kg

Suspension kit composed of ceiling fixing element, steel cable and track fixing element.  
 The length of the cable is adjustable between 0,5 and 1,5m.

Kit de suspendare, compus din element de fixare pe tavan, cablu din oțel și element de fixare a șinei.

Lungimea cablului este reglabilă între 0,5 și 1,5m.

Kit di sospensione, composto da cavo in acciaio ed elementi di fissaggio al binario e a soffitto.

Lunghezza regolabile tra 0,5 e 1,5m.

• ORDERED UPON REQUEST / DISPONIBIL DOAR LA COMANDĂ / DISPONIBILE SOLO SU ORDINAZIONE

### CROSS CONNECTION ELEMENT AND POWER SUPPLY

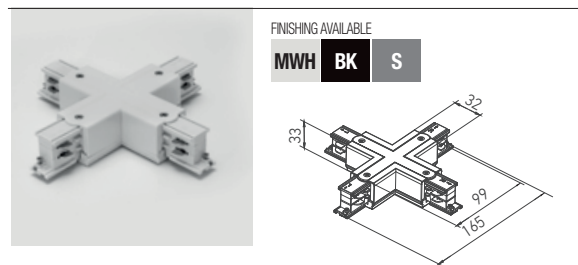

Code	Finishing	Weight
TKN1011 MWH	MWH	0,21 kg
TKN1011 S	S	0,21 kg
TKN1011 BK	BK	0,21 kg

#### VERSION

TKN1011DALI MWH	MWH	0,21 kg
• TKN1011DALI S	S	0,21 kg
TKN1011DALI BK	BK	0,21 kg

Cross connection element and power supply for four tracks.  
 Element de conexiune în cruce și alimentare pentru patru șine.  
 Giunto a croce e alimentazione, per quattro binari.



MUZEUL ECLEZIATIC GALAȚI

# track N



## END CAP

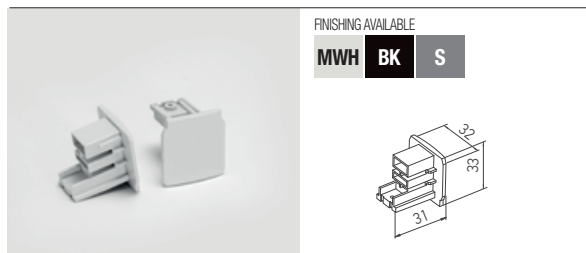

FINISHING AVAILABLE

**MWH BK S**

Code	Finishing	Weight
TKN1015 MWH	MWH	0,01 kg
TKN1015 S	S	0,01 kg
TKN1015 BK	BK	0,01 kg

### **DALI** VERSION

TKN1015DALI MWH	MWH	0,01 kg
TKN1015DALI S	S	0,01 kg
TKN1015DALI BK	BK	0,01 kg

End cap for three circuits track or DALI track.

Element terminal pentru șină cu trei circuite sau șină DALI.

Testate di chiusura per binario a tre circuiti o binario versione DALI.

## CEILING ADAPTER



FINISHING AVAILABLE

**WH BK S**

Code	Finishing	Weight
TKN1016 WH	WH	0,10 kg
TKN1016 S	S	0,10 kg
TKN1016 BK	BK	0,10 kg

Ceiling adapter for individual mounting of one projector or one mini projector equipped with three circuits track connector.

Adaptor pentru montajul individual, pe plafon a proiectoarelor sau mini proiectoarelor prevăzute cu adaptor pentru șină cu trei circuite.

Adattatore per montaggio individuale a plafone, per proiettori o mini proiettori dotati di connettore per installazione su binario a tre circuiti.

## ADAPTER FOR THREE CIRCUITS TRACKS

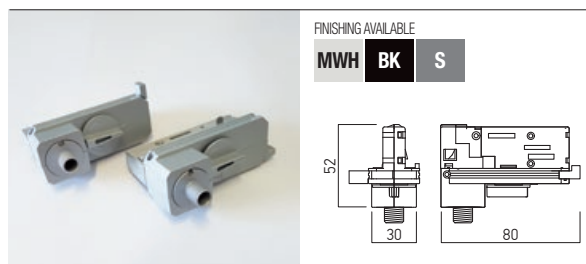

FINISHING AVAILABLE

**MWH BK S**

Code	Finishing	Weight
TK1017 MWH	MWH	0,06 kg
TK1017 S	S	0,06 kg
TK1017 BK	BK	0,06 kg

ORDERED UPON REQUEST / DISPONIBIL DOAR LA COMANDĂ / DISPONIBILE SOLO SU ORDINAZIONE

Adapter for mounting and power supply on the three circuits tracks or DALI tracks.

Adaptor pentru montajul și alimentarea pe șine cu trei circuite sau șine DALI.

Adattatore per installazione e alimentazione su binario a tre circuiti o binario versione DALI.

## LINEAR CONNECTOR AND POWER SUPPLY

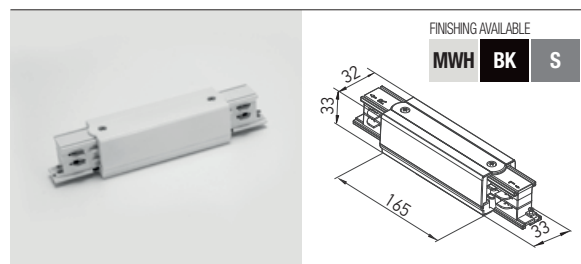

FINISHING AVAILABLE

**MWH BK S**

Code	Finishing	Weight
TKN1018 MWH	MWH	0,11 kg
TKN1018 S	S	0,11 kg
TKN1018 BK	BK	0,11 kg

### **DALI** VERSION

TKN1018DALI MWH	MWH	0,11 kg
TKN1018DALI S	S	0,11 kg
TKN1018DALI BK	BK	0,11 kg

ORDERED UPON REQUEST / DISPONIBIL DOAR LA COMANDĂ / DISPONIBILE SOLO SU ORDINAZIONE

Linear connector for mechanical and electrical connection and for power supply of two tracks.

Conector liniar pentru conexiunea mecanică și electrică și pentru alimentarea a două șine.

Connettore lineare per connessione meccanica, elettrica e per alimentazione di due binari.

## FLEXIBLE CONNECTION ELEMENT AND POWER SUPPLY

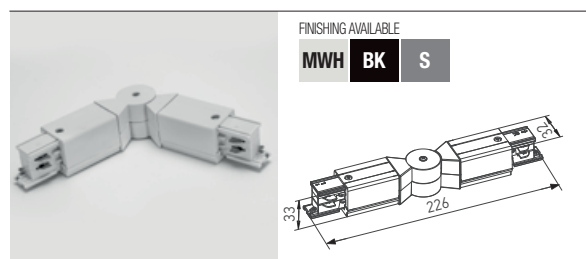

FINISHING AVAILABLE

**MWH BK S**

Code	Finishing	Weight
TKN1019 MWH	MWH	0,14 kg
TKN1019 S	S	0,14 kg
TKN1019 BK	BK	0,14 kg

Flexible connection element and power supply for two tracks with three circuits.

Element de conexiune flexibilă și alimentare pentru două șine cu trei circuite.

Giunto flessibile e alimentazione per due binari a tre circuiti.

## SUSPENSION AND CONNECTION CLAMP

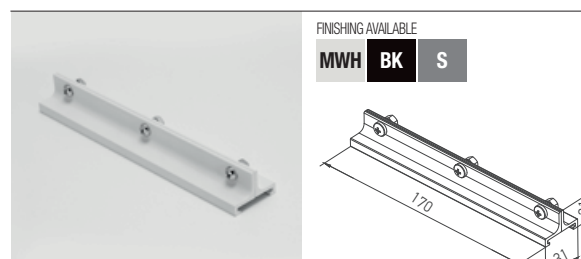

FINISHING AVAILABLE

**MWH BK S**

Code	Finishing	Weight
TKN1020 MWH	MWH	0,09 kg
TKN1020 S	S	0,09 kg
TKN1020 BK	BK	0,09 kg

Suspension clamp and also element for mechanical connection of two tracks with three circuits.

Clemă pentru conexiunea mecanică și suspenția a două șine cu trei circuite.

Morsetto per collegamento meccanico e sospensione di due binari a tre circuiti.

**CEILING CONNECTION CLAMP**



FINISHING AVAILABLE

**MWH BK S**

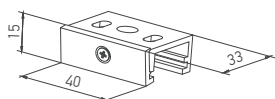

Code	Finishing	Weight
TKN1021 MWH	MWH	0,01 kg
TKN1021 S	S	0,01 kg
TKN1021 BK	BK	0,01 kg

Ceiling fixing clamp for tracks with three circuits.  
*Clemă pentru montajul pe tavan a șinelor cu trei circuite.*  
 Morsetto di montaggio a soffito per binari a tre circuiti.

**SUSPENSION KIT**



FINISHING AVAILABLE

**MWH BK S**

Code	Finishing	Weight
TKN1022 MWH	MWH	0,07 kg
TKN1022 S	S	0,07 kg
TKN1022 BK	BK	0,07 kg

Suspension kit composed of ceiling fixing element, steel cable and track fixing element.  
 The length of the cable is adjustable between 0,5 and 1,5m.  
*Kit de suspendare, compus din element de fixare pe tavan, cablu din oțel și element de fixare a șinei.*  
*Lungimea cablului este reglabilă între 0,5 și 1,5m.*  
 Kit di sospensione, composto da cavo in acciaio ed elementi di fissaggio al binario e a soffito.  
 Lunghezza regolabile tra 0,5 e 1,5m.

● ORDERED UPON REQUEST / DISPONIBIL DOAR LA COMANDĂ / DISPONIBILE SOLO SU ORDINAZIONE



FORMENS SHOWROOM, BOTOȘANI