

_____ RIVELATORE DI GAS METANO (CH₄)

METHANE GAS (CH₄) DETECTOR - DÉTECTEUR DU GAZ

MÉTHANE (CH₄) - DETECTOR DE GAS METANO (CH₄)

GASDETEKTOR FÜR METHAN (CH₄)

DETECTOR DE GAZ METAN (CH₄)



Serie SYSTEM: GW 20 867 - GW 21 867

Serie PLAYBUS: GW 30 519

ATTENZIONE - IMPORTANTE

- Ci congratuliamo con Lei per la scelta di prodotti Gewiss.
I prodotti Gewiss sono costruiti con attente cure dei dettagli impiegando solo materiali di qualità elevata. I prodotti Gewiss le garantiranno nel tempo prestazioni ottimali.
- L'installatore è pregato di consegnare questo libretto debitamente compilato all'utilizzatore finale invitandolo a prendere conoscenza di quanto contenuto.
- Leggere attentamente le seguenti istruzioni in quanto forniscono importanti informazioni sulle modalità di funzionamento, di installazione, di manutenzione ordinaria e straordinaria e per la messa fuori servizio del rivelatore allo scadere del periodo di funzionamento garantito dal costruttore.
- Il costruttore non è responsabile di danni a persone, animali o cose provocati da usi del rivelatore diversi da quelli indicati nelle seguenti istruzioni.
- Il costruttore non è responsabile in caso di vendita del prodotto in confezioni non originali. Assicurarsi dell'integrità del prodotto subito dopo averlo tolto dalla propria confezione.
- All'atto dell'installazione ed ogni qualvolta si intervenga sui collegamenti assicurarsi che sia stata tolta la tensione di rete.
- Questo apparecchio funziona solo in presenza di tensione di rete. Nel caso di mancanza di tensione di rete oppure all'atto dell'installazione un dispositivo ritarda di circa 1 minuto il funzionamento del rivelatore allo scopo di permettere una stabilizzazione dei componenti elettronici (vedi funzionamento pag. 12).
- Il sensore raggiunge il pieno regime dopo 10 giorni dall'alimentazione.
- Assicurarsi che il rivelatore sia adatto al gas che deve rivelare.
- Prima di effettuare il collegamento verificare che i dati del rivelatore corrispondano a quelli della rete di distribuzione.
- Collegare il rivelatore come indicato negli schemi di pag. 9.
- I prodotti del programma System-Playbus devono essere installati conformemente a quanto previsto dalla norma CEI 64-8 per gli apparecchi per uso domestico e similare, in ambienti non polverosi ed ove non sia necessaria una protezione speciale contro la penetrazione di acqua.
- In caso di guasto e/o cattivo funzionamento, manutenzione straordinaria e messa fuori servizio, rivolgersi ad un tecnico autorizzato oppure contattare il SAT servizio assistenza tecnica GEWISS.

INDICE

GENERALITÀ

- Funzioni	4
------------------	---

ISTRUZIONE D'INSTALLAZIONE

- Caratteristiche tecniche	5
- Logica applicativa	6
- Descrizione morsetti	8
- Schemi di collegamento	9
- Montaggio	10

ISTRUZIONI D'IMPIEGO

- Descrizione comandi	11
- Funzionamento	12
- Test di funzionamento	14
- Prescrizioni per un corretto impiego	14

Funzioni

I rivelatori elettronici di gas della serie System-Playbus per applicazione domestica consentono:

- di rivelare la presenza di gas combustibile.
- di azionare, mediante un relè interno, un'elettrovalvola a riarmo manuale per intercettare l'erogazione del gas alla sorgente.
- di segnalare l'allarme mediante un avvisatore acustico e luminoso.

ISTRUZIONI D'INSTALLAZIONE

Caratteristiche tecniche

Rivelatore di gas con sensore* semiconduttore al biossido di stagno.

Segnalazione acustico/luminosa di allarme.

Relé in uscita con contatti di tipo ermetico per il comando di elettrovalvola intercettazione gas.

DATI TECNICI

- Alimentazione 12V ac/dc +10/-15%
- Potenza assorbita 2VA
- Soglia di allarme 9% LIE (limite inferiore di esplosività)
- Allarme acustico avvisatore acustico piezoelettrico per allarme 85dB a 1 m
- Uscita relé un contatto in commutazione
1 NA/NC, 10A (NA) / 3A (NC) - 250V ac
- Temperatura in esercizio da +5°C a +40°C
- Umidità relativa ambiente +30÷90% senza condensa
- Fissaggio ad incasso su supporto System-Playbus
- Dimensioni 2 moduli System-Playbus
- Il rivelatore installato ha una durata di 5 anni dal momento in cui viene alimentato.

RIFERIMENTI NORMATIVI

- EN 50081-1; EN 50082-1; CEI 216-8

* Raggiunge il pieno regime dopo 10 giorni dall'alimentazione.

ISTRUZIONI D'INSTALLAZIONE

Logica applicativa

CONSIGLI SUL POSIZIONAMENTO

Installare i rivelatori di gas Metano (CH_4) a 30 cm max dal soffitto e da 1 a 4 metri dagli apparecchi a gas.

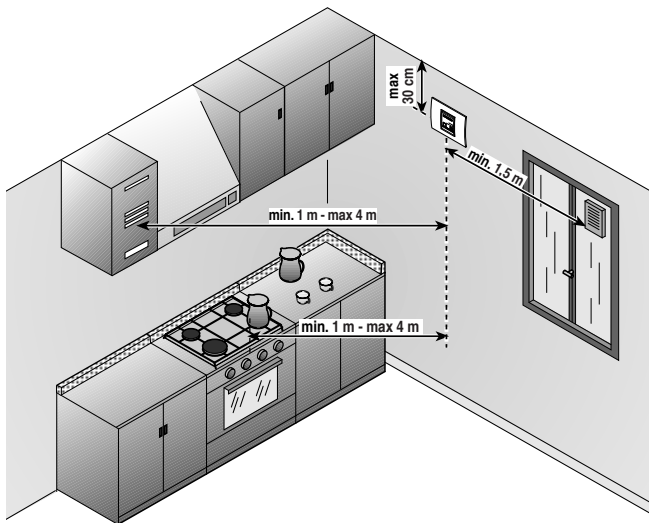

Logica applicativa

Attenzione ! Non installare i rivelatori vicino ad apparecchi di cottura, lavelli, prese d'aria, dispositivi di riscaldamento e condizionamento, finestre e dispositivi di ventilazione e dondunque le condizioni ambientali ne possano compromettere il buon funzionamento.

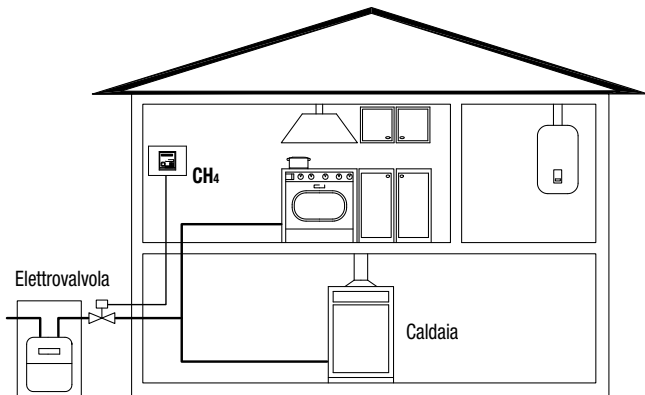
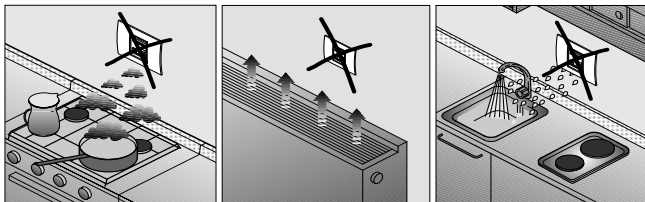

L'INSTALLAZIONE DEL RIVELATORE DI GAS NON ESONERA DALL'OSSERVANZA DI TUTTE LE REGOLE RIGUARDANTI LE CARATTERISTICHE, L'INSTALLAZIONE E L'USO DEGLI APPARECCHI A GAS, LA VENTILAZIONE DEI LOCALI E LO SCARICO DEI PRODOTTI DELLA COMBUSTIONE PRESCRITTI DALLE NORME UNI ATTUATIVE DELL'ART. 3 DELLA LEGGE 1083/71 E DALLE DISPOSIZIONI DI LEGGE VIGENTI NEL PAESE INTERESSATO.

ISTRUZIONI D'INSTALLAZIONE

Descrizione morsetti

Il rivelatore può essere collegato alla rete 230V - 50 Hz (qualora richiesto) tramite modulo di alimentazione 230V ac - 12V dc (GW 20 866 - GW 21 866 - GW 30 518).

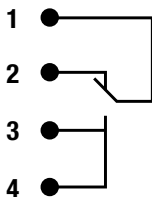
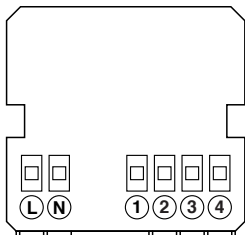

L (+)

N (-)

12V ac/dc

1 NA/NC, 10A (NA) / 3A (NC) - 250V ac

Contatto privo di potenziale da utilizzarsi per l'interruzione del flusso del gas attraverso una elettrovalvola a riarmo manuale (NA oppure NC).

Contatto NA supplementare per funzione di segnalazione locale e/o remota.

L'installazione ed il collegamento elettrico dei dispositivi ed apparecchiature devono essere eseguiti da personale qualificato ed in conformità alle norme e leggi vigenti. Il costruttore non si assume alcuna responsabilità per quanto concerne l'impiego di prodotti che debbano seguire particolari norme di ambiente e/o installazione, il cui onere resta di competenza ed a carico dell'installatore. Gli esempi riportati nella presente documentazione sono di principio; per le operazioni di collegamento attenersi scrupolosamente alle leggi e norme vigenti.

Attenzione: Prima di effettuare l'installazione del prodotto, disattivare la tensione di rete.

Schemi di collegamento

Alimentazione del rivelatore e dell'elettrovalvola a 12V

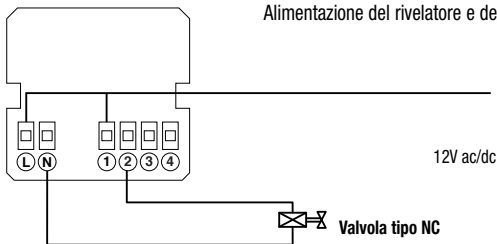

Alimentazione del rivelatore e dell'elettrovalvola a 12V

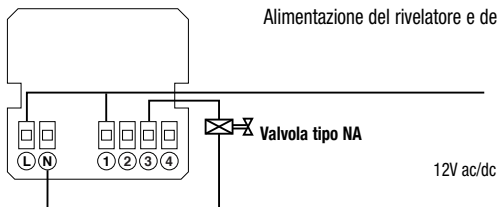

Alimentazione del rivelatore e dell'elettrovalvola a 230V

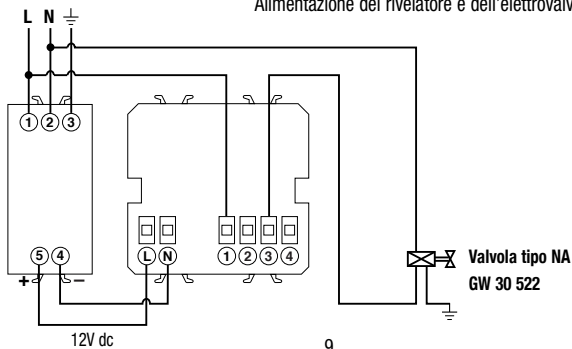

ISTRUZIONI D'INSTALLAZIONE

Montaggio

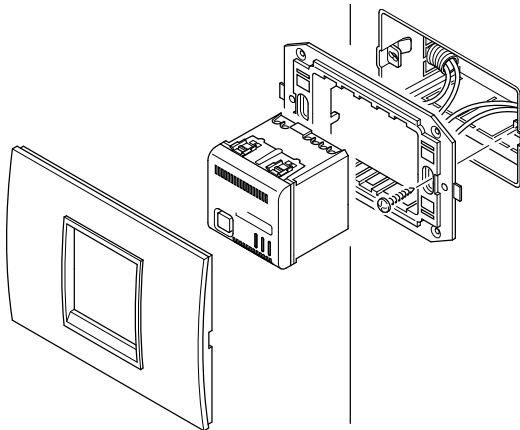

Ad installazione compiuta l'installatore avrà cura di applicare l'etichetta prestampata contenuta nella confezione sul rivelatore come indicato in figura, sulla quale è indicata la data raccomandata di sostituzione del rivelatore stesso.

Il rivelatore installato ha una durata di 5 anni dal momento in cui viene alimentato.

2007
2008
2009
2010
2011
2012
2013
2014
2015
2016
2017

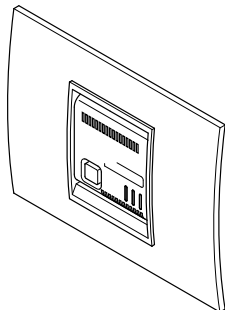

ISTRUZIONI D'IMPIEGO

Descrizione comandi

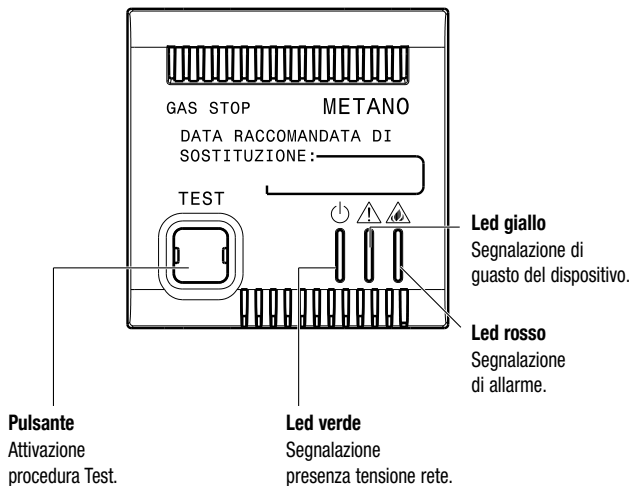

LEGENDA



Led Acceso fisso



Led Spento



Led Lampeggiante

ISTRUZIONI D'IMPIEGO

Funzionamento

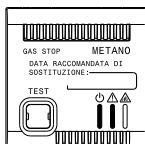

Alla prima accensione, il rivelatore esegue la fase di inizializzazione, della durata di circa 60 secondi, durante la quale il dispositivo non è operativo.

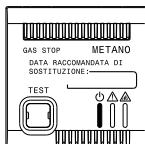

Terminata la fase di inizializzazione il rivelatore è pronto al normale funzionamento.

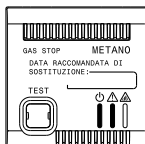

In caso di guasto del sensore del rivelatore il led verde ed il led giallo sono accesi fissi.

Funzionamento

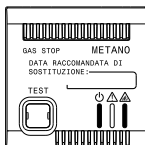

Dispositivo in allarme.

Istantaneamente al superamento della soglia di allarme i led verde e rosso si accendono e viene attivato l'avvisatore acustico. Dopo 20 secondi il relè commuta (comando elettrovalvola).

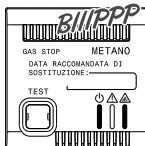

A cessato allarme il rivelatore torna automaticamente allo stato di funzionamento normale.

ATTENZIONE: in caso di allarme:

- 1) Spegner tutte le fiamme libere.
- 2) Chiudere il rubinetto del contatore del gas.
- 3) Non accendere o spegnere luci; non azionare apparecchi o dispositivi alimentati elettricamente.
- 4) Aprire porte e finestre per aumentare la ventilazione dell'ambiente.

Se l'allarme cessa è necessario individuare la causa che l'ha provocato e provvedere di conseguenza.

Se l'allarme continua e la causa di presenza gas non è individuabile o eliminabile, abbandonare l'immobile e dall'esterno avvisare il servizio d'emergenza.

ATTENZIONE: è possibile che si senta odore di gas prima che l'apparecchio generi l'allarme.

ISTRUZIONI D'IMPIEGO

Test di funzionamento



verde

Premendo il tasto di Test, il buzzer si attiva (led rosso e verde accesi fissi).

rosso



verde

Mantenendo premuto il tasto di Test per più di 20", si ottiene anche la commutazione del relè (buzzer attivo, led verde e rosso accesi fissi).

rosso

Prescrizioni per un corretto impiego

- Non avvicinare al rivelatore di gas panni intrisi di: Alcool, Acetone, Ammoniaca, Candeggina e Solventi.
- Non azionare spray di qualsiasi genere in prossimità del rivelatore di gas.
- Non avvicinare al rivelatore di gas accendini o bombolette con erogazione del gas aperta.
- Vapori di cucina e polveri inquinanti possono alterare nel tempo le prestazioni del sensore.
- Non aprire ne manomettere l'apparecchio: pericolo di scossa elettrica e malfunzionamenti.
- Per pulire l'apparecchio utilizzare solo un panno leggermente umido.

GEWISS

E N G L I S H

Methane gas (CH₄) detector

SYSTEM - PLAYBUS

ATTENTION - IMPORTANT

- Thank you for selecting this Gewiss product.
Gewiss products have been designed with attention to detail and built using only the very best materials. Gewiss products will guarantee excellent and lasting performance.
- The installer is kindly requested to fill out this leaflet and then hand it to the end user, asking that he/she carefully read it.
- Carefully read the instructions below as they provide important information on how the gas detector works, how it should be fitted and serviced (routine and extraordinary maintenance) and what to do with it once it reaches the end of its expected life.
- The manufacturer may not be held liable for injury to persons or pets or damage caused by the use of the gas detector in situations and conditions other than those indicated in the instructions below.
- The manufacturer may not be held liable in the case that the detector is sold in non-original packaging. Immediately after removing the product from its packaging, make sure that it is not damaged.
- Make sure that the main power supply has been switched off before attempting to fit the device or touch the wiring.
- The gas detector will only work when plugged in to the mains. A device has a one minute delay after a blackout or during installation, during which time its electronic components are reset (see how it works - page 26).
- The sensor reaches full efficiency after 10 days from plugging in.
- Check that the detector is suitable for the type of gas it is expected to detect.
- Before connecting the detector, make sure that the data on its ratings plate match the mains supply.
- Connect the detector as indicated in the drawings on page 23.
- All System-Playbus products must be fitted in compliance with HD 384 - IEC 364 standards for domestic appliances and similar devices, in dust-free areas and where there is no need for special water-proofing protection.
- Always contact an authorised technician or Gewiss's own customer service ("SAT" - see page 82) if the detector is faulty and/or malfunctions and in the case of extraordinary maintenance and scrapping.

INDEX

GENERAL DESCRIPTION

- Functions	18
-------------------	----

INSTALLATION INSTRUCTIONS

- Technical features	19
- Application logic	20
- Terminals	22
- Wiring diagrams	23
- Assembly.....	24

OPERATING INSTRUCTIONS

- Description of the controls.....	25
- How it works	26
- Test procedure	28
- Recommendations for proper use	28

GENERAL DESCRIPTION _____

Functions

System-Playbus electronic gas detectors for domestic use:

- detect the presence of combustible gas
- activate a solenoid valve via an internal circuit that cuts off the supply of gas at its source and must be manually reset
- signal an alarm giving an acoustic and luminous warning.

INSTALLATION INSTRUCTIONS

Technical features

Gas detector with tin dioxide semiconductor sensor.

Acoustic/luminous alarm signal.

Output relay with hermetically sealed contacts that control the gas cut-off solenoid valve.

TECHNICAL FEATURES

- Power source 12V ac/dc +10/-15%
- Electrical input 2VA
- Alarm threshold 9% LIE (lower limit of explosivity)
- Acoustic alarm piezoelectric siren producing 85dB at 1 m
- Relay output one switching contact
1 NO/NC, 10A (NO) / 3A (NC) - 250V ac
- Working temperature from +5°C to +40°C
- Relative humidity +30 - 90%, condensation free
- Fixing slots into System-Playbus bracket
- Size 2 System-Playbus modules
- Once installed and plugged in, the detector will last for 5 years.

RELEVANT STANDARDS

- EN 50081-1; EN 50082-1; CEI 216-8

* The sensor reaches full efficiency after 10 days from plugging in.

INSTALLATION INSTRUCTIONS

Location advice

ADVICE ON POSITIONING

Install the Methane (CH_4) gas detector at a maximum of 30 cm from the ceiling and from 1 to 4 m from gas appliances.

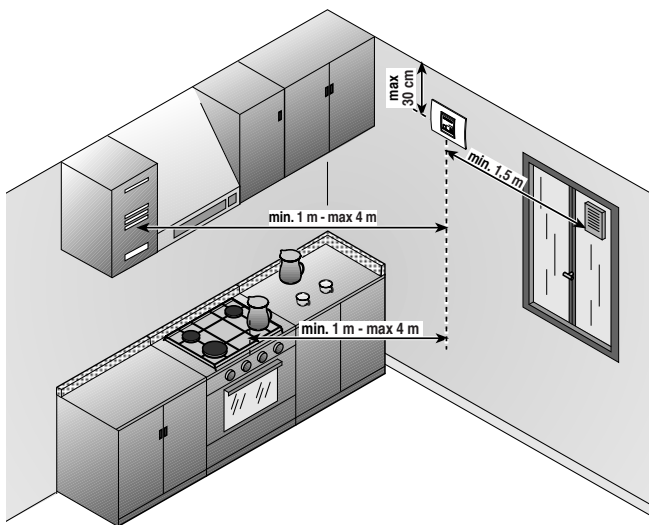

Location advice

Warning ! Do not install the detector near cooking appliances, sinks, air vents, heating and air conditioning equipment, windows, ventilation equipment, and anywhere room conditions could jeopardize the correct operation of the detector.

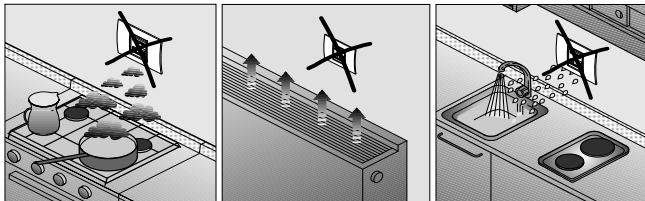

E
N
G
L
I
S
H

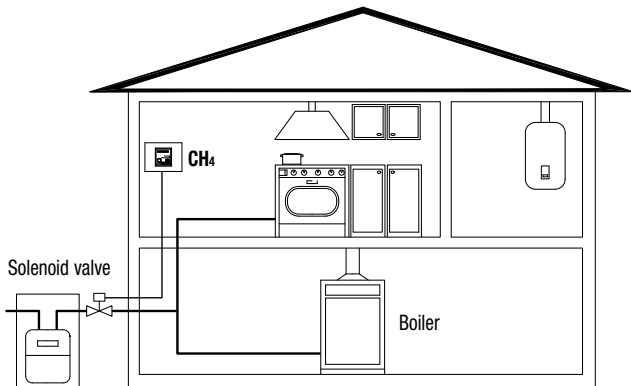

INSTALLING A GAS DETECTOR DOES NOT IN ANY WAY EXEMPT YOU FROM FOLLOWING ALL THE REGULATIONS REGARDING THE CHARACTERISTICS, INSTALLATION AND USE OF GAS APPLIANCES, ROOM VENTILATION, AND VENTING OF COMBUSTION PRODUCTS AS PROVIDED FOR BY THE UNI STANDARDS IN ACCORDANCE WITH THE LAW 1083/71 ART. 3 AND OTHER PROVISIONS OF THE LAW IN FORCE IN THE COUNTRY INVOLVED.

INSTALLATION INSTRUCTIONS

Terminals

The detector can be connected to 230V - 50 Hz mains supply(if requested) by means of a 230V ac - 12V dc power supply module (GW 20 866 - GW 21 866 - GW 30 518).

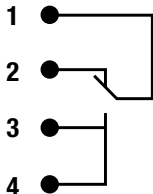
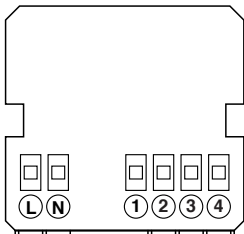

L (+)
N (-) **12V ac/dc**

1 NO/NC, 10A (NO) / 3A (NC) - 250V ac

Contact without potential that cuts off the flow of gas via a solenoid valve with manual resetting (NO or NC).

Additional NO contact for local and/or remote signalling function.

Installation and wiring of electrical equipment and devices must be performed by qualified personnel in compliance with the regulations and laws in force. The manufacturer will not assume any responsibility for the use of products that should be installed according to special room/installation standards; the responsibility for this lies with the installer.

The examples shown in this document are for illustration purpose only. When doing the wiring, strictly follow the laws and regulations in force.

Warning: Before installing the product, turn off the power.

Wiring diagrams

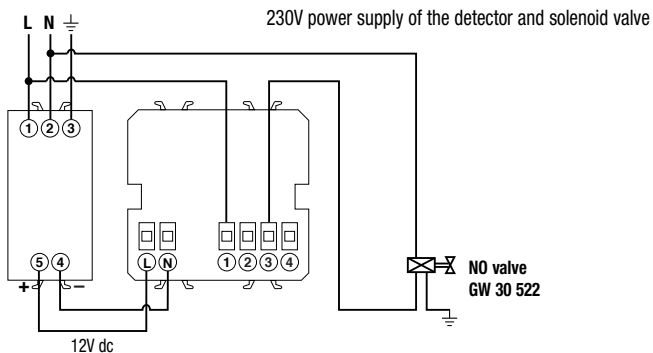
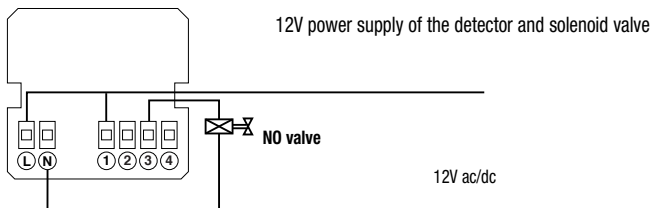
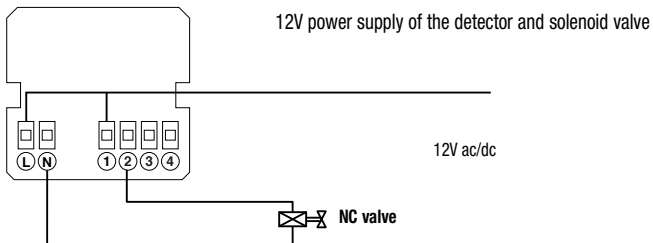

INSTALLATION INSTRUCTIONS

Assembly

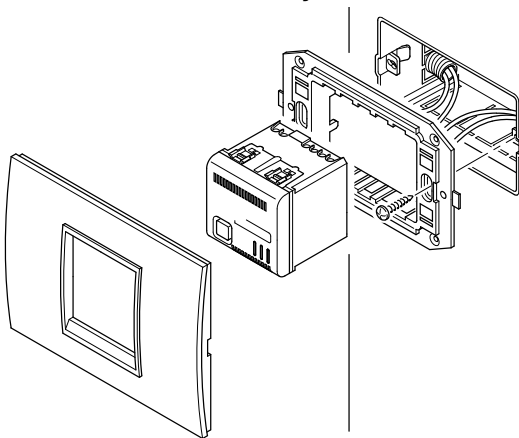

After installing the detector, the installer should attach the printed sticker on the detector in the pack as shown in the figure below. This sticker indicates the recommended date for replacement of the detector.

Once installed and plugged in, the detector will last for 5 years.

2007
2008
2009
2010
2011
2012
2013
2014
2015
2016
2017

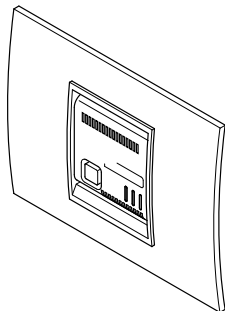

OPERATING INSTRUCTIONS

Description of the controls

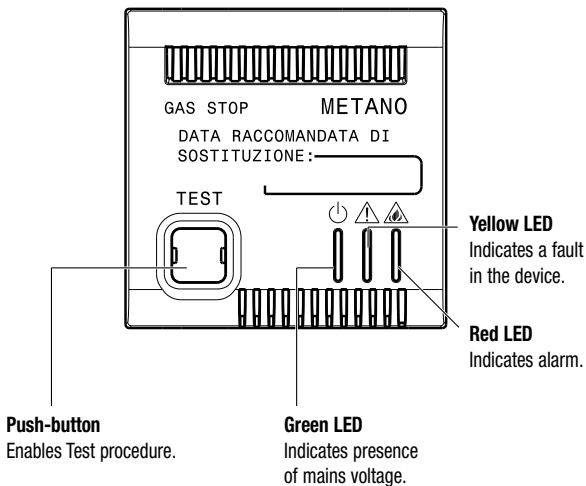

KEY



Steady led on



Led off



Flashing led

OPERATING INSTRUCTIONS

How it works

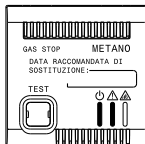

The first time the detector is switched on, it performs an initialization phase lasting 60 seconds during which the detector is not operational.

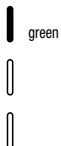
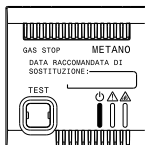

Once the initialization phase has ended, the detector is ready for normal operation.

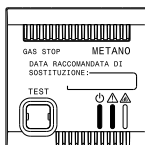

If there is a fault in the detector sensor, the green LED and the yellow LED are steady on.

How it works

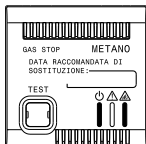

Device alarm activated.

When the alarm threshold is exceeded the green and red LEDs instantly light up and the acoustic signal is activated. After 20 seconds the relay switches over (solenoid valve command).

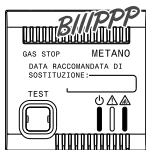

When the alarm situation ends, the detector automatically returns to its normal operating mode.

 **WARNING: In the event of an alarm:**

- 1) Put out any live flames.
- 2) Close the gas meter cock.
- 3) Do not switch lights on or off. Do not use electrical appliances or devices.
- 4) Open doors and windows to increase the air circulation.

If the alarm stops, find out what set off the alarm and act accordingly.

If the alarm continues and you cannot find what set off the alarm or cannot eliminate it, leave the building immediately and call the emergency services from an external line.

WARNING : a smell of gas might be detected before the appliance gives the alarm.

OPERATING INSTRUCTIONS

Test procedure

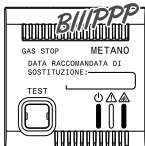

green

By pressing the Test key, the buzzer is activated (red and green LEDs steady on)



red

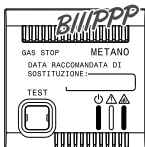

green

By keeping the Test key down for more than 20 seconds, the relay also switches over (buzzer activated, red and green LEDs steady on).



red

Recommendations for proper use

- Do not put cloths containing Alcohol, Acetone, Ammonia, Bleach, or Solvents near the gas detector.
- Do not spray anything near the gas detector.
- Do not put lighters or cylinders with the gas turned on near the gas detector.
- Steam from cooking or polluting dust can alter sensor performance over time.
- Do not open or tamper with the appliance: danger of electric shocks and malfunctions.
- Only use a slightly damp cloth to clean the appliance.

GEWISS

F R A N Ç A I S

Détecteur du gaz méthane (CH₄)

SYSTEM - PLAYBUS

ATTENTION - IMPORTANT

- Nos félicitations! Vous avez choisi des produits Gewiss.
Les produits Gewiss sont construits avec un très grand soin dans les détails et en employant exclusivement des matériaux de première qualité. Les produits Gewiss vous garantiront dans le temps des prestations optimales.
- L'installateur est prié de remettre à l'utilisateur final cette notice dûment remplie, en l'invitant à prendre connaissance de son contenu.
- Lire attentivement les instructions suivantes car elles fourniront d'importantes informations sur les modalités de fonctionnement, d'installation, de maintenance et d'entretien général et pour la mise hors service du détecteur à la fin de la période de fonctionnement garantie par le constructeur.
- Le constructeur décline toute responsabilité en cas de dommages aux personnes, animaux ou choses provoqués par des utilisations du détecteur ne correspondant pas à celles qui sont indiquées dans les instructions ci-dessous.
- Le constructeur décline toute responsabilité en cas de vente du produit en confections non originales. S'assurer de l'intégrité du produit dès qu'on le retire de son emballage.
- Au moment de l'installation et chaque fois que l'on intervient sur les connexions, s'assurer que la tension secteur a bien été coupée.
- Cet appareil ne fonctionne qu'en présence de tension secteur. En cas de manque de tension secteur ou au moment de l'installation un dispositif retarde d'environ 1 minute le fonctionnement du détecteur afin de permettre la stabilisation des composants électroniques (voir fonctionnement page 40).
- Le capteur atteint son plein régime après 10 jours d'alimentation.
- S'assurer que le détecteur soit bien adapté au gaz dont il doit relever la présence.
- Avant de se connecter, vérifier si les données du détecteur correspondent bien à celles du réseau de distribution.
- Raccorder le détecteur selon les indications des schémas de la page 37.
- Les produits du programme System-Playbus doivent être installés conformément aux exigences de la norme HD 384 - IEC 364 pour les appareils à usage domestique et similaires, dans des milieux non poussiéreux et ne demandant pas une protection spéciale contre la pénétration de l'eau.
- En cas de défaut et/ou de mauvais fonctionnement, interventions spéciales et mise hors service (voir page 41) s'adresser à un technicien autorisé ou bien contacter le SAT, service assistance technique GEWISS.

INDEX

GENERALITES

- Fonctions	32
-------------------	----

ISTRUZIONE D'INSTALLAZIONE

- Caractéristiques techniques	33
- Logique applicative	34
- Description des bornes.....	36
- Schémas de connexion	37
- Montage.....	38

INSTRUCTIONS POUR L'EMPLOI

- Description des commandes	39
- Fonctionnement	40
- Test de fonctionnement.....	42
- Prescriptions pour un emploi correct.....	42

GENERALITES

Fonctions

Les détecteurs électroniques de gaz de la série System-Playbus pour application domestique permettent:

- de relever la présence de gaz combustible.
- d'actionner, grâce à un relais interne, une électrovalve à réarmement manuel pour intercepter le débit du gaz à la source.
- de signaler l'alarme au moyen d'un avertisseur acoustique et lumineux.

INSTRUCTIONS POUR L'INSTALLATION _____

Caracteristiques techniques

Détecteur de gaz avec capteur* à semi-conducteur au dioxyde d'étain.

Signalisation d'alarme acoustique/lumineuse.

Relé in uscita con contatti di tipo ermetico per il comando di elettrovalvola intercettazione gas.

DONNEES TECHNIQUES

- Alimentation 12V ac/dc +10/-15%
- Puissance absorbée 2VA
- Seuil d'alarme 9% LIE (limite inférieure d'explosivité) Isobutane
- Alarme acoustique avertisseur sonore piézoélectrique pour alarme 85dB 1 m
- Sortie relais un contact en commutation
1 NO/NF, 10A (NO) / 3A (NF) - 250V ac
- Température en exercice de +5°C à +40°C
- Humidité relative ambiante +30÷90% sans condensat
- Fixation à encastrement sur support System-Playbus
- Dimensions 2 modules System-Playbus
- Le détecteur installé a une durée de vie de 5 ans à partir du moment où il est alimenté.

REFERENCES AUX NORMES

- EN 50081-1; EN 50082-1; CEI 216-8

* Il atteint son plein régime après 10 jours d'alimentation.

INSTRUCTIONS POUR L'INSTALLATION

Logique d'application

CONSEILS SUR LE POSITIONNEMENT

Installer les détecteurs de gaz Méthane (CH_4) à 30 cm max. du plafond et à une distance de 1 à 4 mètres des appareils à gaz.

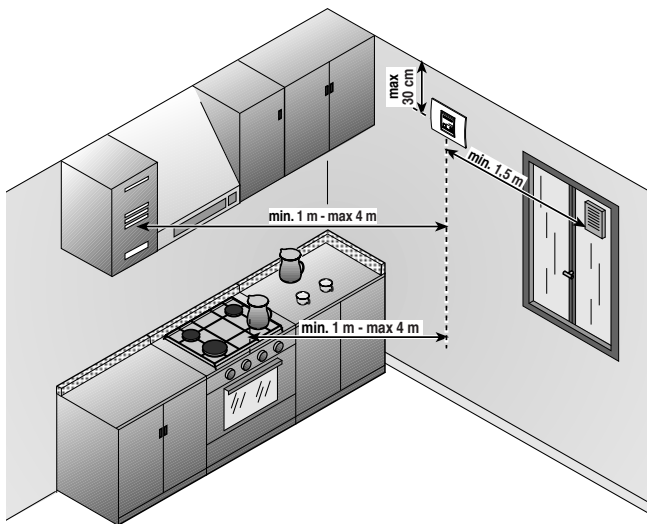

Logique d'application

Attention ! Ne pas installer les détecteurs à proximité d'appareils de cuisson, d'éviers, de prises d'air, de dispositifs de chauffage et de climatisation, de fenêtres, de dispositifs d'aération et partout où les conditions ambiantes pourraient compromettre leur bon fonctionnement.

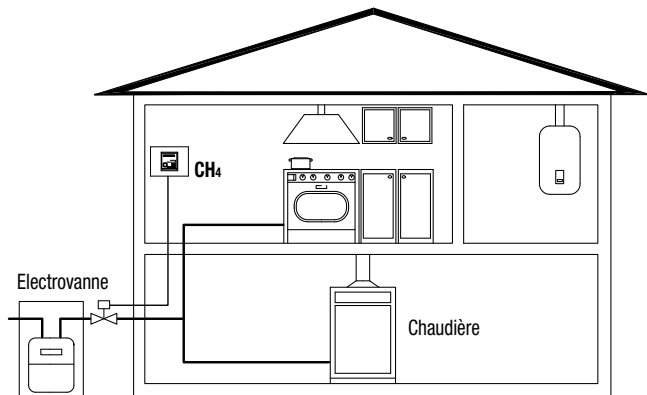
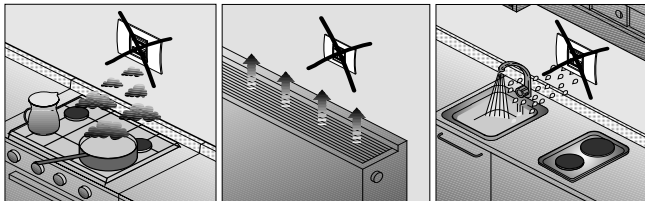

L'INSTALLATION DU DETECTEUR DE GAZ NE DISPENSE EN AUCUN CAS DU RESPECT DE TOUTES LES REGLES CONCERNANT LES CARACTERISTIQUES, L'INSTALLATION ET L'UTILISATION DES APPAREILS A GAZ, LA VENTILATION DES LOCAUX ET LE TRAITEMENT DES PRODUITS DE LA COMBUSTION PRESCRITES PAR LES NORMES UNI METTANT A EXECUTION L'ART. 3 DE LA LOI 1083/71 ET PAR LES DISPOSITIONS LÉGALES EN VIGUEUR DANS LE PAYS EN QUESTION.

INSTRUCTIONS POUR L'INSTALLATION

Description des bornes

Le détecteur peut être branché au réseau 230V - 50 Hz (sur demande) au moyen du module d'alimentation 230V c.a. - 12V c.c. (GW 20 866 - GW 21 866 - GW 30 518).

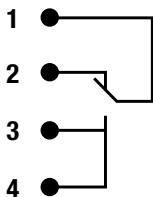
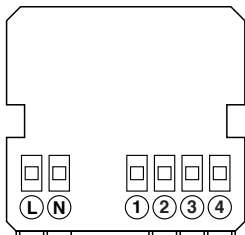

L (+)
N (-) **12V ac/dc**

1 NA/NC, 10A (NA) / 3A (NC) - 250V ac

Contact libre de potentiel à utiliser pour interrompre le flux du gaz à travers une électrovalve à réenclenchement manuel (NO ou NF)

Contact NO supplémentaire pour fonction de signalisation locale et/ou à distance.

L'installation et le raccordement électrique des dispositifs et des appareillages doivent être effectués par des personnes qualifiées et conformément aux normes et aux lois en vigueur. Le constructeur décline toute responsabilité face à l'utilisation de produits devant respecter des normes particulières sur l'environnement et/ou sur l'installation, qui sont et restent de la compétence de l'installateur et exclusivement à sa charge. Les exemples qu'offre la présente documentation sont des exemples de principe ; pour les opérations de raccordement, respecter scrupuleusement les lois et les normes en vigueur.

Attention : Avant d'effectuer l'installation du produit, couper la tension de réseau.

Schemas de connexion

Alimentation du détecteur et de l'électrovanne : 12V

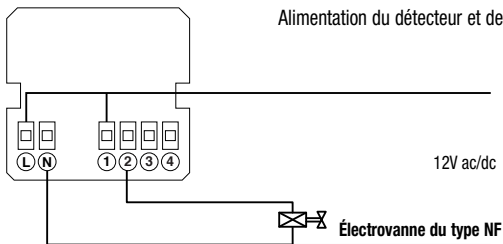

Alimentation du détecteur et de l'électrovanne : 12V

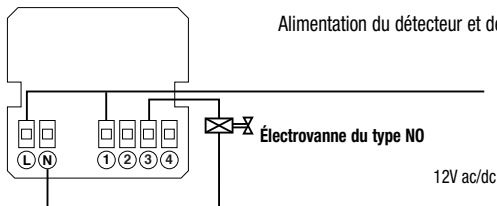

Alimentation du détecteur et de l'électrovanne : 12V

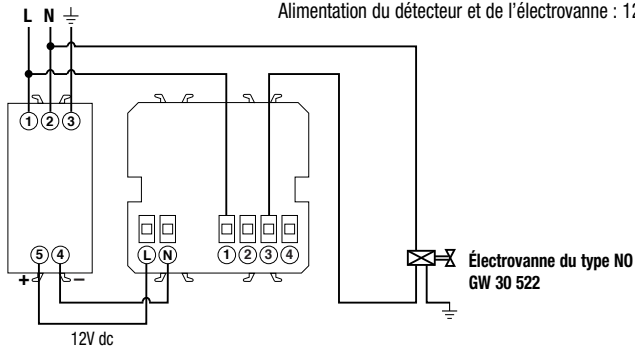

INSTRUCTIONS POUR L'INSTALLATION _____

Montage

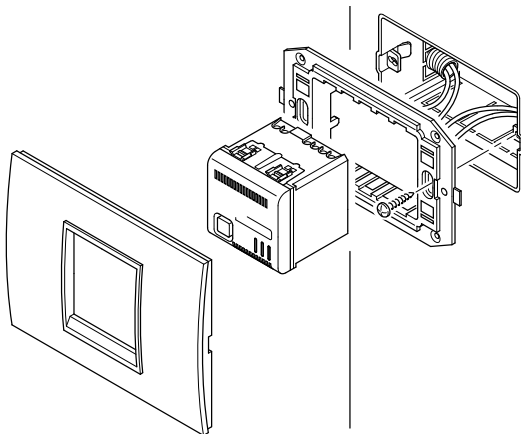

Quand l'installation est terminée, l'installateur devra prendre soin d'appliquer l'étiquette préimprimée contenue dans la confection sur le détecteur comme l'indique la figure; cette étiquette indique la date recommandée pour remplacer le détecteur.

Le détecteur installé a une durée de vie de 5 ans à partir du moment où il est alimenté.

2007
2008
2009
2010
2011
2012
2013
2014
2015
2016
2017

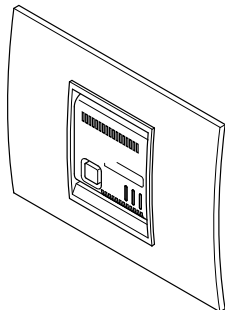

INSTRUCTIONS POUR L'EMPLOI _____

Description des commandes

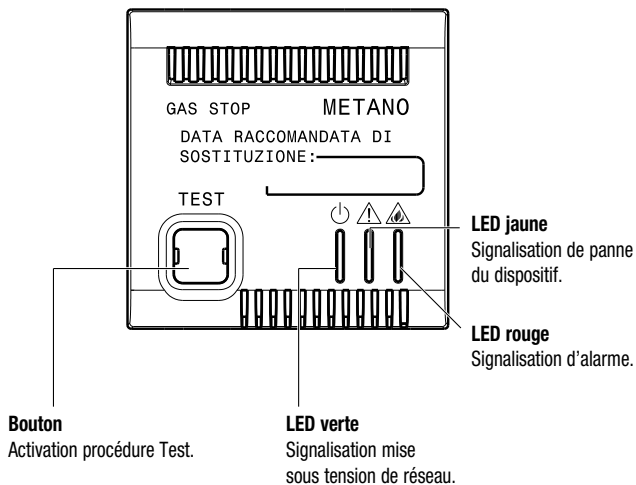

FRANÇAIS

LÉGENDE



Del allumée fixe



Del éteinte



Del clignotante

INSTRUCTIONS POUR L'EMPLOI

Fonctionnement

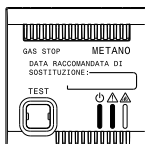

Lors de sa première activation, le détecteur exécute une phase d'initialisation de la durée d'environ 60 secondes au cours de laquelle il n'est pas opérationnel.

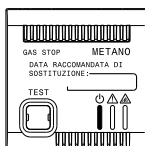

Une fois la phase d'initialisation terminée, le détecteur est prêt pour le fonctionnement normal.

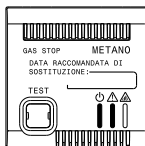

En cas de panne du capteur du détecteur, la LED verte et la LED jaune restent allumées de manière fixe.

Fonctionnement

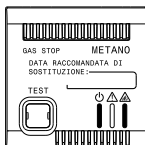

Dispositif en état d'alarme.

Instantanément, quand le seuil d'alarme est dépassé, les LEDs verte et rouge s'allument et l'avertisseur acoustique est activé. Après 20 secondes, le relais effectue la commutation (commande électrovanne).

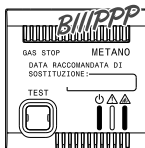

Quand l'alarme a cessé, le détecteur retourne automatiquement à l'état de fonctionnement normal.

ATTENTION: en cas d'alarme:

- 1) Eteindre toutes les flammes libres.
- 2) Fermer le robinet du compteur à gaz.
- 3) Ne pas allumer ni éteindre les lumières; ne pas mettre en route des appareils ou des dispositifs alimentés électriquement.
- 4) Ouvrir les portes et les fenêtres pour augmenter l'aération du local.

Si l'alarme cesse il faudra trouver la cause de son déclenchement et prendre les dispositions nécessaires.

Si l'alarme continue et s'il est impossible de trouver la cause de la présence de gaz et de l'éliminer, abandonner l'immeuble et du dehors alerter le service d'urgence.

ATTENTION : il est possible que l'on sente une odeur de gaz avant même que l'appareil ne donne l'alarme.

INSTRUCTIONS POUR L'EMPLOI

Test de fonctionnement

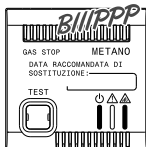

● verte

Quand on appuie sur le bouton de Test, l'avertisseur est activé (LEDs rouge et verte allumées de manière fixe).



● rouge

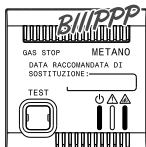

● verte

Quand on maintient le bouton de Test appuyé pendant plus de 20", on obtient également la commutation du relais (avertisseur activé, LEDs verte et rouge allumées de manière fixe).



● rouge

Prescriptions pour un emploi correct

- Ne pas s'approcher du détecteur de gaz avec des chiffons trempés de : Alcool, Acétone, Ammoniaque, Eau de Javel et Solvants.
- N'utiliser aucun type de spray à proximité du détecteur de gaz.
- Ne pas utiliser de briquets ou de bouteilles de gaz dont le robinet est ouvert dans les voisinages du détecteur de gaz.
- Les vapeurs de cuisine et la poussière polluante peuvent avec le temps altérer les prestations du capteur.
- Ne jamais ouvrir ni trafiquer l'appareil : danger de décharge électrique et de défauts de fonctionnement.
- Pour nettoyer l'appareil n'utiliser qu'un chiffon légèrement humide.

GEWISS

E S P A Ñ O L

Detector de gas metano (CH₄)

SYSTEM - PLAYBUS

ATTENTION - IMPORTANT

- Le felicitamos por haber elegido productos GEWISS. Los productos GEWISS están fabricados con atentos cuidados en los detalles empleando sólo materiales de calidad elevada. Los productos GEWISS le garantizarán prestaciones óptimas a través del tiempo.
- Se le ruega al instalador que entregue las presentes instrucciones debidamente rellenas al utilizador final informándole sobre la conveniencia de leer cuanto en ellas está contenido.
- Lean atentamente las siguientes instrucciones ya que proporcionan informaciones importantes sobre las modalidades de funcionamiento, de instalación y de manutención ordinaria y extraordinaria y para la puesta fuera de servicio del detector al vencer el periodo de funcionamiento garantizado por el fabricante.
- El fabricante no se considera responsable de daños a personas, animales o cosas provocados por usos del detector diferentes de los indicados en las siguientes instrucciones.
- El fabricante no se considera responsable en caso de venta del producto en embalajes no originales. Controlar la integridad del producto inmediatamente después de haberlo sacado de su embalaje.
- En el momento de la instalación y cada vez que se actúe en las conexiones, controlar que esté quitada la tensión de red.
- Este aparato funciona sólo con tensión de red. En caso de falta de tensión de red o bien en el momento de la instalación, un dispositivo retrasa el funcionamiento del detector aprox. 1 minuto con el fin de permitir una estabilización de los componentes electrónicos (véase funcionamiento pág. 54).
- El captador alcanza el pleno régimen de funcionamiento después de 10 días a partir de la alimentación.
- Controlar que el detector sea idóneo al gas que debe detectar.
- Antes de efectuar la conexión, controlar que los datos del detector correspondan con los de la red de distribución.
- Conectar el detector como se indica en los esquemas de la pág. 51.
- Los productos del programa System-Playbus tienen que ser instalados en conformidad con cuanto prevé la norma HD 384 - IEC 364 para los aparatos para uso doméstico y similar, en ambientes no polvorientos y donde no sea necesaria una protección especial contra la penetración de agua.
- En caso de avería y/o funcionamiento defectuoso, manutención extraordinaria y puesta fuera de servicio, diríjase a un técnico autorizado o bien póngase en contacto con el SAT Servicio de Asistencia Técnica GEWISS.

ÍNDICE

DESCRIPCIÓN GENERAL

- Funciones..... 46

INSTRUCCIONES PARA LA INSTALACIÓN

- Características técnicas 47
- Lógica aplicativa 48
- Descripción bornes..... 50
- Esquemas de conexión..... 51
- Montaje..... 52

INSTRUCCIONES PARA EL EMPLEO

- Descripción mandos 53
- Funcionamiento 54
- Test de funcionamiento 56
- Prescripciones para un empleo correcto..... 56

DESCRIPCIÓN GENERAL _____

Funciones

Los detectores electrónicos de gas de la serie System-Playbus para aplicación doméstica permiten:

- detectar la presencia de gas combustible
- accionar, mediante un relé interior, una electroválvula de rearme manual para interceptar el suministro del gas a la fuente
- indicar la alarma mediante una sirena luminosa.

INSTRUCCIONES PARA LA INSTALACIÓN

Características técnicas

Detector de gas con sensor* semiconductor de bióxido de estaño.

Señal acústica/luminosa de alarma.

Relé de salida con contactos de tipo hermético para el accionamiento de la electroválvula de interceptación del gas.

DATOS TÉCNICOS

- | | |
|---|---|
| • Alimentación | 12V ac/dc +10/-15% |
| • Potencia absorbida | 2VA |
| • Umbral de alarma | 9% LIE (límite inferior de explosividad) |
| • Alarma acústica | fonocaptador piezoeléctrico para alarma 85dB a 1 m |
| • Salida relé | un contacto en conmutación
1 NA/NC, 10A (NA) / 3A (NC) - 250V ac |
| • Temperatura de funcionamiento | de +5°C a +40°C |
| • Humedad relativa ambiente | de 30 a 90% sin condensación |
| • Fijación | empotrado en soporte System-Playbus |
| • Dimensiones | 2 módulos System-Playbus |
| • El detector instalado tiene una duración de 5 años a partir del momento en que está alimentado. | |

REFERENCIAS NORMATIVAS

- EN 50081-1; EN 50082-1; CEI 216-8

* Alcanza el pleno régimen de funcionamiento después de 10 días a partir de la alimentación.

INSTRUCCIONES PARA LA INSTALACIÓN

Lógica de aplicación

CONSEJOS SOBRE LA COLOCACIÓN

Instalar los detectores de gas Metano (CH_4) a 30 cm max del Suelo terminado y de 1 a 4 metros de los aparatos de gas.

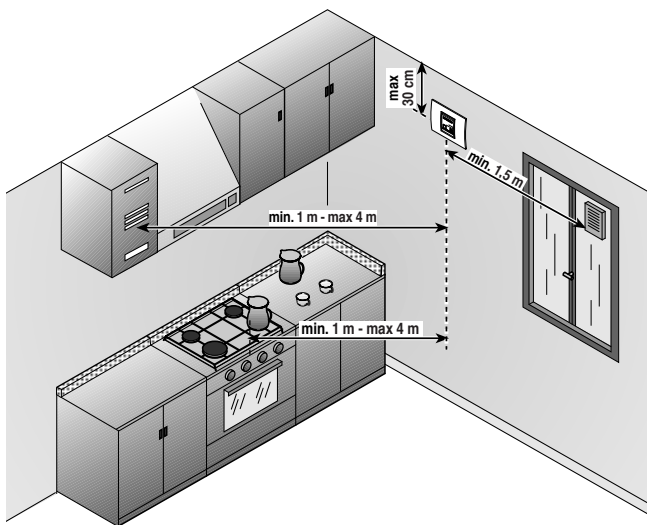

Lógica de aplicación

¡Atención ! No instalar los detectores cerca de aparatos de cocción, fregaderos, tomas de aire, dispositivos de calefacción y acondicionamiento, ventanas y dispositivos de ventilación y donde las condiciones ambientales puedan comprometer su buen funcionamiento.

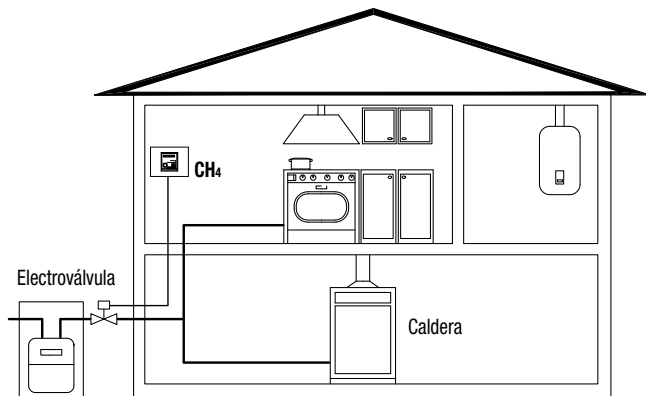
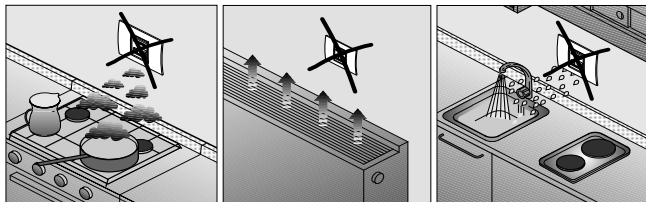

LA INSTALACIÓN DEL DETECTOR DE GAS NO EXONERA DEL CUMPLIMIENTO DE TODAS LAS REGLAS REFERIDAS A LAS CARACTERÍSTICAS, LA INSTALACIÓN Y EL EMPLEO DE LOS APARATOS DE GAS, LA VENTILACIÓN DE LOS LOCALES Y LA EVACUACIÓN DE LOS PRODUCTOS DE LA COMBUSTIÓN PRESCRITOS POR LAS NORMAS UNI QUE CUMPLEN CON EL ART. 3 DE LA LEY 1083/71 Y CON LAS DISPOSICIONES DE LEY VIGENTES EN EL PAÍS INTERESADO.

INSTRUCCIONES PARA LA INSTALACIÓN

Descripción bornes

El detector puede conectarse a la red 230V - 50 Hz (si fuera necesario) mediante un módulo de alimentación 230V ac - 12V dc (GW 20 866 - GW 21 866 - GW 30 518).

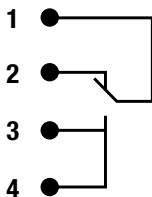
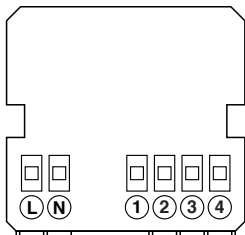

L (+)
N (-) **12V ac/dc**

1 NA/NC, 10A (NA) / 3A (NC) - 250V ac

Contacto ausente de potencial a utilizar para la interrupción del flujo del gas a través de una electroválvula con rearme manual (NA o bien NC).

Contacto NA suplementario para función de señal local y/o remota.

La instalación y la conexión eléctrica de los dispositivos y aparatos tienen que ser llevadas a cabo por personal cualificado y según las normas y leyes en vigor. El fabricante no se asume ninguna responsabilidad en lo que concierne al empleo de productos que deban cumplir particulares normas de ambiente y/o instalación, cuyos gastos corren por cuenta y a cargo del instalador. Los ejemplos incluidos en la presente documentación son de principio; para las operaciones de conexión hay que seguir al detalle las leyes y normas en vigor.

Atención: Antes de efectuar la instalación del producto, desactivar la tensión de red.

Esquemas de conexión

Alimentación del detector y de la electroválvula de 12V

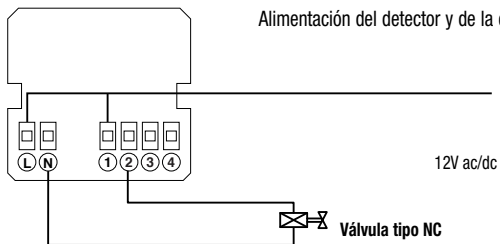

Alimentación del detector y de la electroválvula de 12V

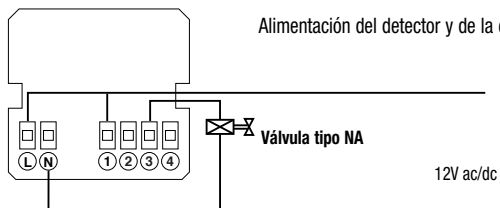

Alimentación del detector y de la electroválvula de 230V

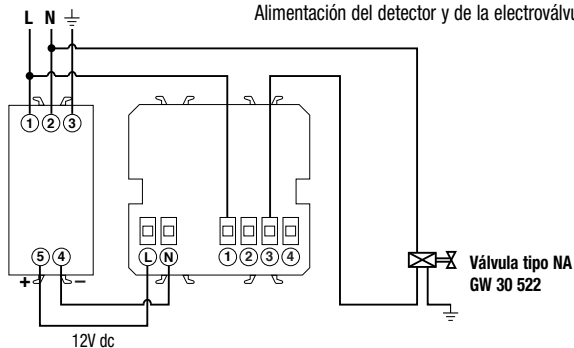

INSTRUCCIONES PARA LA INSTALACIÓN

Montaje

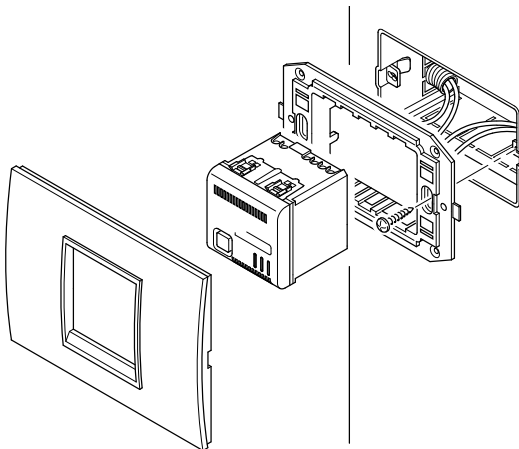

Una vez efectuada la instalación, el instalador se encargará de aplicar en el detector la etiqueta preimpresa incluida en el embalaje como indica la figura; en la etiqueta se indica la fecha recomendada de sustitución del detector mismo.

El detector instalado tiene una duración de 5 años a partir del momento en que está alimentado.

2007
2008
2009
2010
2011
2012
2013
2014
2015
2016
2017

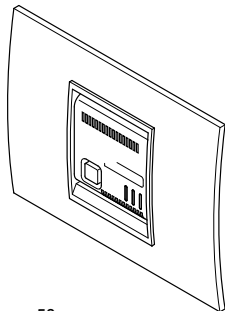

INSTRUCCIONES PARA EL EMPLEO

Descripción mandos

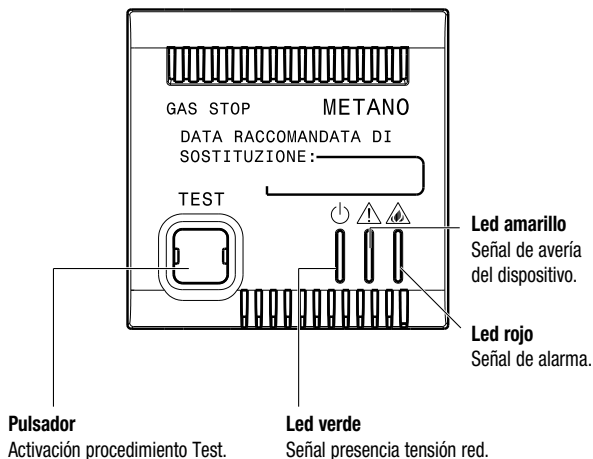

LEYENDA



Led encendido fijo



Led apagado



Led parpadeante

ISTRUCCIONES PARA EL EMPLEO

Funcionamiento

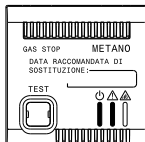

En el primer encendido, el detector, efectúa la fase de iniciación con una duración de unos 60 segundos durante la cual el detector no está operativo.

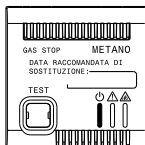

Finalizada dicha fase el detector está listo para el funcionamiento normal.

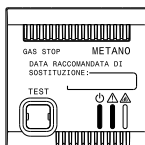

En caso de avería del sensor del detector, el led verde y el led amarillo permanecen encendidos fijos.

Funcionamiento

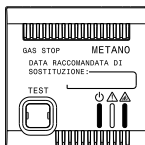

Dispositivo en alarma.

En el momento en el que se supera el umbral de alarma los leds verde y rojo se encienden y se activa la sirena. Después de 20 segundos el relé conmuta (mando electroválvula).



Una vez que ha cesado la alarma, el detector vuelve automáticamente al estado de funcionamiento normal.

ATENCIÓN: en caso de alarma:

- 1) Apagar todas las llamas libres.
- 2) Cerrar la llave del contador del gas.
- 3) No encender ni apagar luces; no accionar aparatos ni dispositivos alimentados eléctricamente.
- 4) Abrir puertas y ventanas para aumentar la ventilación del ambiente.

Si la alarma cesa, hay que localizar la causa que la ha provocado y solucionar al respecto.

Si sigue la alarma y la causa de presencia de gas no se puede localizar o eliminar, hay que abandonar el edificio y avisar desde el exterior al servicio de emergencia.

ATENCIÓN: es posible que se sienta olor de gas antes de que el aparato dé la alarma.

INSTRUCCIONES PARA EL EMPLEO _____

Test de funcionamiento

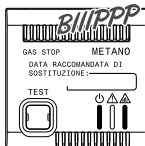

verde

Presionando la tecla de Test, el vibrador de señalización (leds rojo y verde permanecen encendidos fijos).



rojo

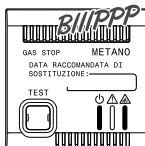

verde

Manteniendo presionada la tecla de Test durante más de 20", se obtiene también la conmutación del relé (vibrador de señalización, leds verde y rojo permanecen encendidos fijos).



rojo

Prescripciones para un empleo correcto

- No acercar al detector de gas ropa con: Alcohol, Acetona, Amoniaco, Lejía o Disolventes.
- No accionar spray de cualquier tipo cerca del detector de gas.
- No acercar al detector de gas encendedores o bombonas con suministro del gas abierto.
- Vapores de cocina y polvo contaminante pueden alterar las prestaciones del detector a través del tiempo.
- No abra ni manipule el aparato: peligro de descarga eléctrica y mal funcionamiento.
- Para limpiar el aparato utilice solo un paño humedecido ligeramente.

GEWISS

D E U T S C H

Gasdetektor für Methan (CH₄)

SYSTEM - PLAYBUS

ACHTUNG - WICHTIG

- Wir beglückwünschen Sie zur Wahl eines Gewiss-Produktes.
Die Produkte von Gewiss sind in allen Details sorgfältig konstruiert, bestehen ausschließlich aus Materialien bester Qualität und garantieren lange Zeit für optimale Leistungen.
- Die installierende Person wird gebeten, diese Betriebsanleitung entsprechend ausgefüllt dem Endbenutzer auszuhändigen und diesen aufzufordern, ebenfalls von deren Inhalt Kenntnis zu nehmen.
- Die folgenden Anleitungen liefern wichtige Informationen über die Funktionsweise, die Installation, die ordentliche und außerordentliche Wartung, sowie über die Außerbetriebsetzung des Detektors nach Ablauf der vom Hersteller garantierten Funktionsdauer, und sollten daher unbedingt aufmerksam durchgelesen werden.
- Der Hersteller haftet nicht für an Personen, Tieren oder Sachen verursachte Schäden, die durch die nicht den vorliegenden Anweisungen entsprechende Verwendung entstehen können.
- Der Hersteller haftet nicht im Falle des Verkaufs von nicht original verpackten Produkten. Das Gerät gleich nach dem Auspacken auf seine Unversehrtheit kontrollieren.
- Für die Installation und jedesmal dann, wenn auf die Anschlüsse eingewirkt werden soll, muß das Gerät zuvor von der Netzversorgung abgehängt werden.
- Das Gerät funktioniert nur bei vorhandener Netzspannung. Bei Netzausfall oder während der Installation wird eine Vorrichtung die Funktion des Detektors um zirka 1 Minute verzögern, damit die Stabilisierung der Elektronikkomponenten ermöglicht wird (siehe Funktion Seite 68).
- Der Sensor erreicht seine volle Leistungsfähigkeit 10 Tage nach erfolgter Speisung.
- Sicherstellen, daß der Detektor für den jeweiligen Gastyp geeignet ist.
- Vor dem Anschließen kontrollieren, ob die Daten des Detektors mit jenen des Versorgungsnetzes übereinstimmen.
- Den Gasdetektor gemäß den Schaltplänen auf Seite 65 anschließen.
- Die Produkte des Programmes System-Playbus müssen, entsprechend der Normen HD 384 - IEC 364 für Haushaltsgeräte und ähnliches, in staubfreien Räumen, die keine besonderen Schutzmaßnahmen gegen eindringendes Wasser erfordern, installiert werden.
- Im Falle von Defekten und/oder Funktionsstörungen, außergewöhnlicher Wartung und Außerbetriebsetzung, wenden Sie sich bitte an technisches Fachpersonal oder an den technischen Kundendienst (SAT) der Firma GEWISS.

INHALTSVERZEICHNIS

ALLGEMEINE CHARAKTERISTIKEN

- Funktionen	60
--------------------	----

INSTALLATIONSANLEITUNG

- Technische Charakteristiken	61
- Anwendungslogik	62
- Klemmenbeschreibung	64
- Schaltpläne	65
- Montage.....	66

BETRIEBSANLEITUNG

- Beschreibung der Schaltelemente	67
- Funktionen	68
- Funktionstest	70
- Vorschriften für einen korrekten einsatz	70

ALLGEMEINE CHARAKTERISTIKEN _____

Funktionen

Die elektronischen Gasetektoren der Serie System-Playbus für Haushalte bieten die folgenden Funktionen:

- das Feststellen der Präsenz von Verbrennungsgasen
- das Auslösen eines Elektroventils mit manueller Rückstellung für die Absperrung der Gasabgabe an der Quelle über ein internes Relais
- Den Alarm mittels einer akustischen und einer Leuchtanzeige zu melden.

INSTALLATIONSANLEITUNG

Technische charakteristiken

Gasanzeiger mit Sensor * Zinndioxid-Halbleiter.

Akustische Alarmmeldung /Leucht-Alarmmeldung.

Ausgangsrelais mit hermetischen Kontakten für die Steuerung des Elektroventils der Gasabspernung.

TECHNISCHE DATEN

- Speisung 12V ac/dc +10/-15%
- Stromaufnahme 2VA
- Alarmschwelle 9% LIE (untere Explosionsgrenze) Isobutan
- Akustischer Alarm piezoelektrischer Alarmton 85dB bei 1 m
- Relaisausgang ein Umschaltkontakt
1 NA/NC, 10A (NA) / 3A (NC) - 250V ac
- Betriebstemperatur +5°C bis +40°C
- Relative Luftfeuchtigkeit +30÷90% ohne Kondenswasser
- Befestigung unter Putz mit System-Playbus -Halterung
- Größe 2 System-Playbus -Module
- Der einmal gespeiste Gasdetektor hat eine Lebensdauer von 5 Jahren.

REFERENZNORMEN

- EN 50081-1; EN 50082-1; CEI 216-8

* Der Sensor erreicht seine volle Leistungsfähigkeit 10 Tage nach erfolgter Speisung.

INSTALLATIONSANLEITUNG

Anwendungslogik

EMPFEHLUNGEN FÜR DIE KORREKTE POSITIONIERUNG

Die Methangas-Detektoren (CH_4) müssen max. 30 cm von der Decke und zwischen 1 und 4 m von den Gasgeräten installiert werden.

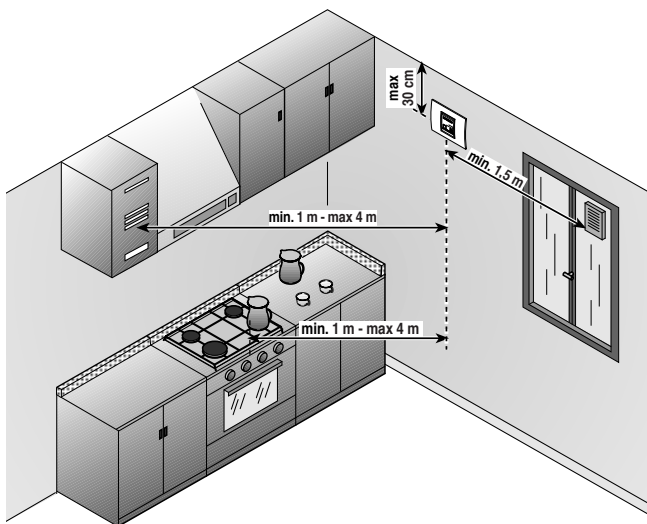

Anwendungslogik

Achtung! Die Warngeräte sollten nicht in der Nähe von Herden, Spül-/Waschbecken, Luftansaugöffnungen, Heiz- und Klimageräten, Fenstern, Lüftern und sonstigen Stellen, an denen die unmittelbare Umgebung ihren einwandfreien Betrieb beeinträchtigen könnte, installiert werden.

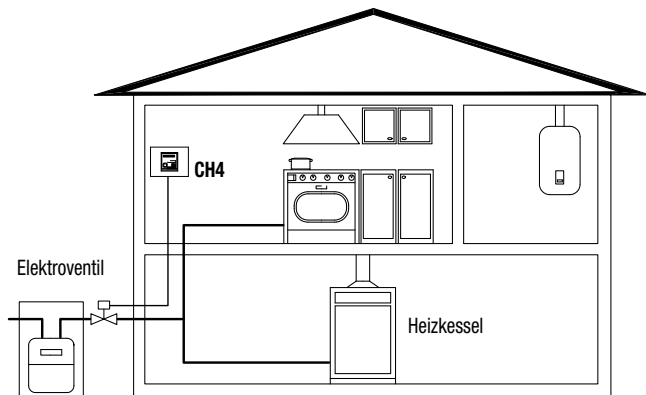
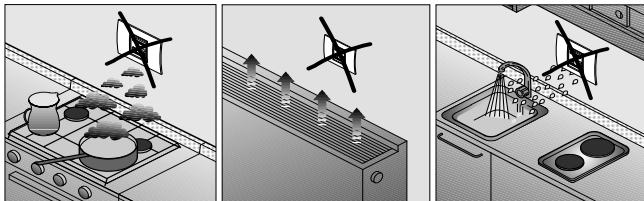

DIE INSTALLATION DES GASWARNGERÄTS BEFREIT NICHT VON DER BEFOLGUNG SÄMTLICHER BESTIMMUNGEN IN BEZUG AUF DIE TECHNISCHEN MERKMALE, DIE INSTALLATION UND DIE BENUTZUNG GASBETRIEBENER GERÄTE, SOWIE AUF DIE LÜFTUNG DER RÄUME UND DIE ABLEITUNG DER RAUCHGASE GEMÄSS DEN UNIVORSCHRIFTEN IN DURCHFÜHRUNG VON ART. 3 DES GESETZES 1083/71 UND GEMÄß DER GELTENDEN EINSCHLÄGIGEN RECHTSVERORDNUNGEN IM JEWEILIGEN LAND.

INSTALLATIONSANLEITUNG

Klemmenbeschreibung

Der Anzeiger kann mittels des Einspeisungsmoduls 230V ac - 12V dc (GW 20 866 GW 21 866 - GW 30 518) mit dem Netz verbunden werden 230V - 50 Hz (falls gefragt).

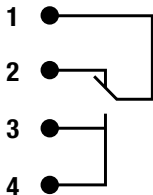
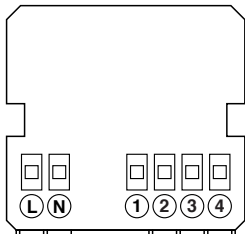

L (+)
N (-) **12V ac/dc**

1 NA/NC, 10A (NA) / 3A (NC) - 250V ac

Potenzialfreier Kontakt für die Unterbrechung des Gasflusses mittels eines Elektroventils mit manueller Rückstellung (NA oder NC).

Zusätzlicher Kontakt NA für die Meldfunktion, lokal und/oder Fernsteuerung.

Die Installation und der Stromanschluss der Vorrichtungen und Geräte muss durch qualifiziertes Fachpersonal in Konformität mit den geltenden Normen und Gesetzen vorgenommen werden. Der Hersteller übernimmt keine Haftung für den Einsatz von Produkten, die besondere Umgebungs- und/oder Installationsanforderungen erfüllen müssen, für die allein der Installateur zuständig ist, und für die dieser zu sorgen hat. Die in dieser Broschüre enthaltenen Beispiele dienen nur der Veranschaulichung; bei Durchführung des Stromanschlusses sind die geltenden Gesetze und Normen strikt einzuhalten.

Achtung: Vor Installation des Produkts muss die Netzspannung abgeschaltet werden.

Schaltpläne

Versorgung des Anzeigers und des Magnetventils mit 12V

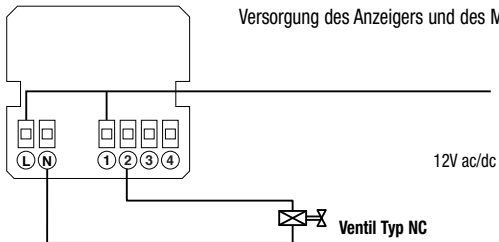

Versorgung des Anzeigers und des Magnetventils mit 12V

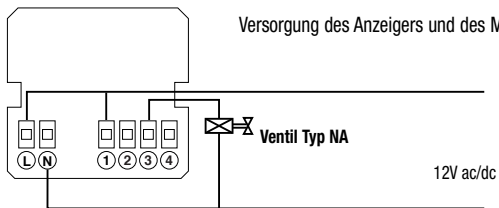

Versorgung des Anzeigers und des Magnetventils mit 230V

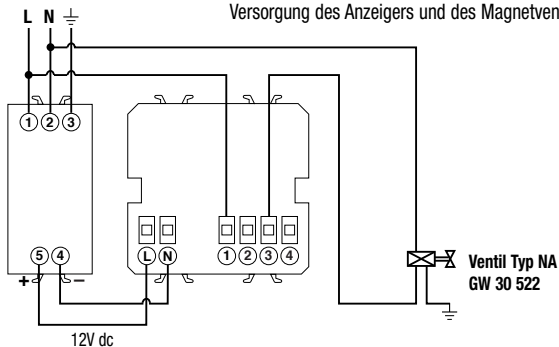

INSTALLATIONSANLEITUNG

Montage

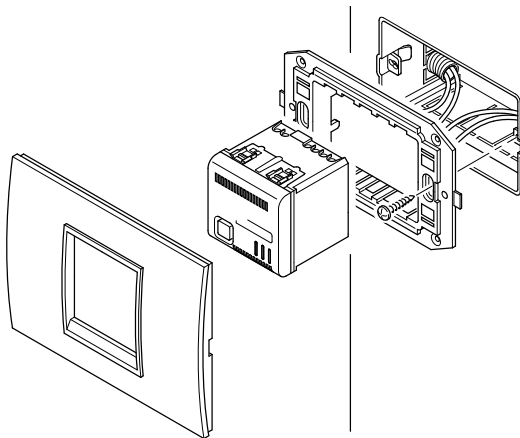

Nach erfolgter Installation muß die installierende Person das in der Verpackung enthaltene vorgedruckte Etikett, an dem auch das empfohlene Datum für das Auswechseln des Gerätes aufgeführt ist, am Gasetektor anbringen, wie in der Abbildung gezeigt. Der einmal gespeiste Gasetektor hat eine Lebensdauer von 5 Jahren.

2007
2008
2009
2010
2011
2012
2013
2014
2015
2016
2017

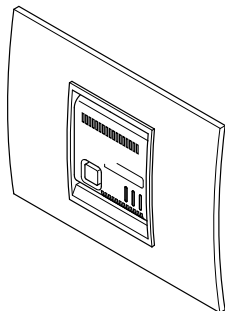

BETRIEBSANLEITUNG

Beschreibung der schaltelemente

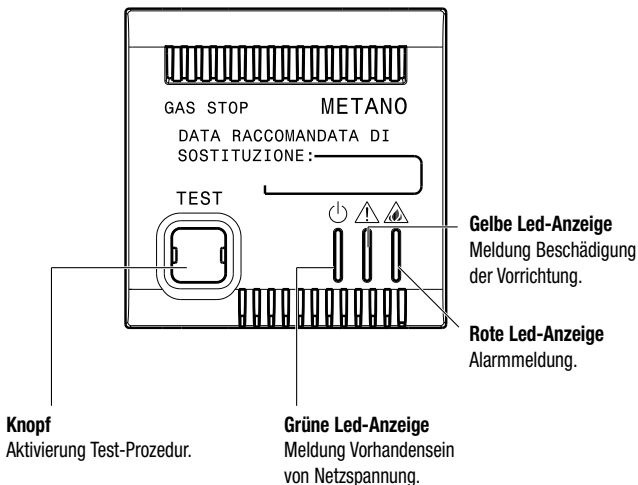

LEGENDE



Bleibend eingeschaltete Led



Led aus



Blinkende Led

BETRIEBSANLEITUNG

Funktionen

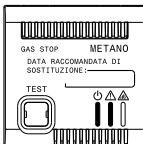

Bei dem ersten Anschalten führt der Anzeiger eine Initialisierungsphase von zirka 60 Sekunden durch, während der der Anzeiger nicht operativ ist.

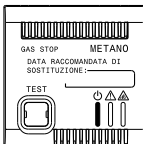

Ist die Initialisierungsphase abgeschlossen, ist der Anzeiger normal funktionsbereit.



Im Falle einer Beschädigung des Anzeigesensors sind die grüne und die gelbe LED-Anzeige dauerhaft eingeschaltet.

Funktionen

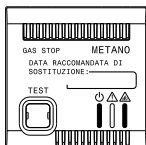

grün



rot

Alarmvorrichtung.

Augenblicklich beim Erreichen der Alarmschwelle leuchten die grüne und rote Led-Anzeige und es wird akustischer Alarm ausgelöst. Nach 20 Sekunden schaltet das Relais um (Befehl Magnetventil).

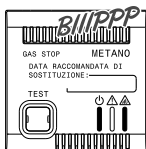

grün



rot

Wenn der Alarm vorüber ist, kehrt der Gasdetektor automatisch zur Normalfunktion zurück.

ACHTUNG: im Alarmfall:

- 1) Alle offenen Flammen ausschalten.
- 2) Den Hahn des Gaszählers schließen.
- 3) Das Licht nicht ein- oder ausschalten und keine Elektrogeräte betreiben.
- 4) Türen und Fenster öffnen, um die Raumbelüftung zu verbessern.

Wenn der Alarm eingestellt wird, muß die auslösende Ursache aufgefunden und beseitigt werden.

Wenn der Alarm anhält und die Ursache für die Gaspräsenz nicht gefunden oder beseitigt werden kann, das Gebäude verlassen und den Notdienst benachrichtigen.

ACHTUNG: Vor dem Auslösen des Alarms kann Gas zu riechen sein.

BETRIEBSANLEITUNG

Funktionen

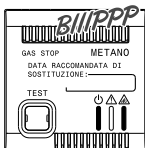

Wenn die Taste Test gedrückt wird, aktiviert sich der Buzzer (rote und grüne Led-Anzeige sind dauerhaft eingeschaltet).

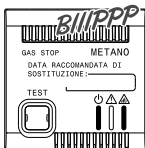

Wird die Taste Test länger als 20 Sekunden gedrückt, erhält man ebenfalls die Umschaltung des Relais (Buzzer aktiv, grüne und rote LED-Anzeige sind dauerhaft eingeschaltet).

Vorschriften für einen korrekten einatz

- Bringen Sie keine Tücher oder Lappen, die mit Alkohol, Azeton, Ammoniak, Chlorbleiche und Lösemittel getränkt sind, in die Nähe des Gaswarngeräts.
- Benutzen Sie in der Nähe des Gaswarngeräts keinerlei Sprays.
- Bringen Sie keine Feuerzeuge oder Gasflaschen mit offenem Gashahn in die Nähe des Gaswarngeräts.
- Küchendunst und verschmutzender Staub können die Leistungen des Sensors mit der Zeit beeinträchtigen.
- Das Gerät nicht öffnen oder manipulieren: Gefahr von Stromschlägen und Fehlfunktionen.
- Zur Gerätereinigung nur einen feuchten Lappen verwenden.

GEWISS

R O M Â N Ă

Detector de gaz METAN (CH₄)

SYSTEM - PLAYBUS

ATENȚIE - IMPORTANT

- Felicitări pentru că ați ales produsele Gewiss.
Produsele Gewiss sunt realizate cu atenție la detalii, folosind doar materiale de înaltă calitate. Produsele Gewiss vă garantează performanțe excelente în timp.
- Instalatorul este rugat să înmâneze manualul, completat în mod corespunzător, utilizatorului final, invitându-l să citească conținutul acestuia.
- Citiți cu atenție următoarele instrucțiuni, întrucât vă oferă informații importante cu privire la modalitățile de funcționare, de instalare, de întreținere de rutină și extraordinară, precum și la scoaterea din funcțiune a detectorului la expirarea perioadei de funcționare garantată de producător.
- Producătorul nu este responsabil pentru daunele cauzate persoanelor, animalelor sau lucrurilor ca urmare a unor utilizări ale detectorului diferite de cele din instrucțiunile de mai jos.
- Producătorul nu este responsabil în cazul vânzării produsului în ambalaje care nu sunt originale. Asigurați-vă de integritatea produsului imediat după ce l-ați scos din ambalaj.
- La momentul instalării și de fiecare dată când se intervine asupra conexiunilor, asigurați-vă că produsul a fost decuplat de la sursa de alimentare.
- Acest aparat funcționează doar cuplat la sursa de alimentare. În cazul întreruperii alimentării de la rețea sau la instalare, un dispozitiv întârzie cu aproximativ 1 minut funcționarea detectorului, pentru a permite stabilizarea componentelor electronice (consultați informațiile privind funcționarea de la pag. 12).
- Senzorul ajunge la eficacitate maximă după 10 zile de la conectarea la sursa de alimentare.
- Asigurați-vă că detectorul este adecvat pentru tipul de gaz vizat.
- Înainte de conectarea detectorului, asigurați-vă că datele detectorului corespund celor ale rețelei de distribuție.
- Conectați detectorul conform indicațiilor din schemele de la pag. 9.
- Produsele din programul System-Playbus trebuie să fie instalate în medii fără praf și în care nu este necesară o protecție specială împotriva pătrunderii apei, în conformitate cu dispozițiile standardului CEI 64-8 privind aparatele de uz casnic și scopuri similare.
- Dacă apar eventuale defecțiuni și/sau în caz de funcționare deficitară, întreținere extraordinară și scoatere din uz, adresați-vă unui tehnician autorizat sau contactați Serviciul de asistență tehnică (SAT) GEWISS.

INDEX

DATE GENERALE

- Funcții 74

INSTRUCȚIUNI DE INSTALARE

- Specificații tehnice 75
- Logica aplicativă 76
- Descrierea terminalelor 78
- Scheme de conexiune 79
- Montare..... 80

INSTRUCȚIUNI DE UTILIZARE

- Descrierea comenzilor 81
- Funcționare 82
- Test de funcționare 84
- Instrucțiuni pentru o utilizare corectă..... 84

Funcții

Detectoarele electronice de gaz din seria System-Playbus de uz domestic permit:

- detectarea prezenței în aer a gazului combustibil.
- acționarea, prin intermediul unui releu intern, a unei electrovalve cu rearmare manuală pentru interceptarea distribuției de gaz către sursă.
- declanșarea stării de alarmă prin intermediul unui avertizor acustic și luminos.

INSTRUCȚIUNI DE INSTALARE

Caracteristici tehnice

Detector de gaz cu senzor* semiconductor cu dioxid de staniu.

Semnal acustic/luminos de alarmă.

Relev de ieșire cu contacte de tip ermetic pentru comandarea electrovalvei de interceptare a gazului.

DATE TEHNICE

- Alimentare 12V c.a./c.c. +10/-15%
- Puterea absorbită 2VA
- Pragul de alarmă 9% LIE (limita inferioară de explozie)
- Alarmă acustică avertizor acustic piezoelectric pentru alarmă 85dB a 1 m
- Ieșire releu 1 contact comutator
1 ND/NÎ, 10A (ND) / 3A (NÎ) - 250V c.a.
- Temperatura de funcționare de la +5°C la +40°C
- Umiditatea relativă din mediu +30÷90% fără condens
- Fixare prin încadrare pe suportul System-Playbus
- Dimensiuni 2 module System-Playbus
- Detectorul instalat are o durată de viață de 5 ani de la momentul conectării la sursa de alimentare.

REFERINȚE NORMATIVE

- EN 50081-1; EN 50082-1; CEI 216-8

* Ajunge la eficacitate maximă după 10zile de la conectarea la sursa de alimentare.

INSTRUCȚIUNI DE INSTALARE

Logica aplicativă

SFATURI CU PRIVIRE LA AMPLASARE

Instalați detectoarele de gaz metan (CH₄) la maxim 30 cm față de tavan și între 1 și 4 metri față de aparatele pe bază de gaz.

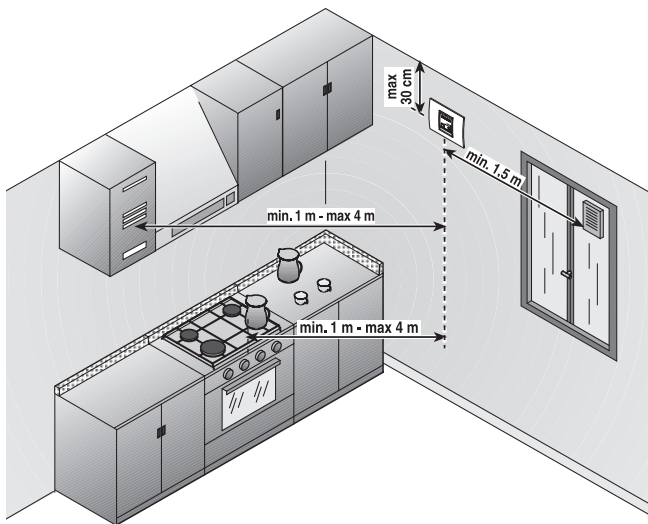

Logica aplicativă

Atenție! Nu instalați detectoarele în apropierea cuptoarelor, a chiuvetelor, a prizelor de aer, a dispozitivelor de încălzire și a aparatelor de aer condiționat, a ferestrelor și a dispozitivelor de ventilare și în orice locație în care condițiile de mediu pot să compromită funcționarea lor corespunzătoare.

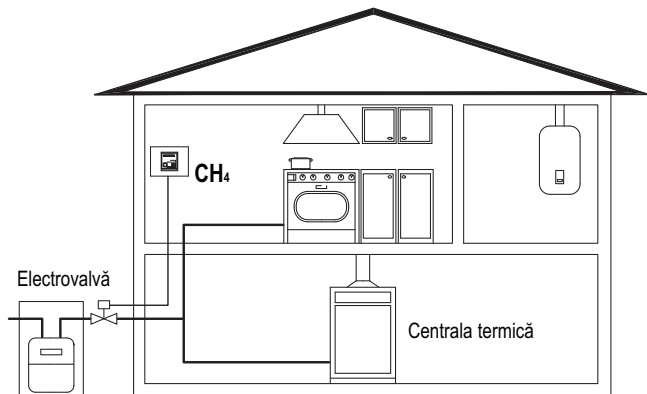
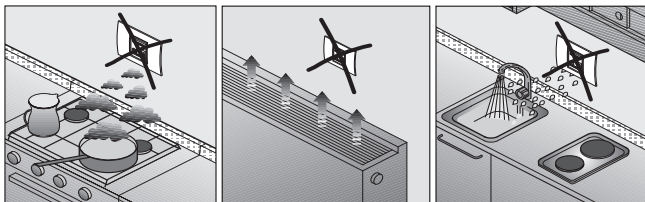

INSTALAREA DETECTORULUI DE GAZ NU SCUTEȘTE UTILIZATORUL DE RESPECTAREA TUTUROR NORMELOR PRIVIND CARACTERISTICILE, INSTALAREA ȘI UTILIZAREA APARATELOR PE BAZĂ DE GAZ, VENTILAREA ÎNCĂPERILOR ȘI EVACUAREA PRODUSELOR DE ARDERE PREVĂZUTE DE STANDARDELE UNI DE PUNERE ÎN APLICARE A ARTICOLULUI 3 DIN LEGEA 1083/71 ȘI DE DISPOZIȚIILE LEGALE ÎN VIGOARE ÎN ȚARA VIZATĂ.

INSTRUCȚIUNI DE INSTALARE

Descrierea terminalelor

Detectorul poate fi conectat la rețea 230V - 50 Hz (dacă este necesar) prin intermediul modului de alimentare în 230Vc.a. - 12V c.c. (GW 20 866 - GW 21 866 - GW 30 518).

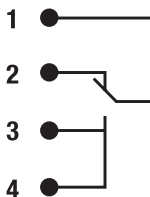
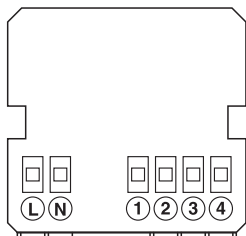

L (+)
N (-) **12V c.a./c.c.**

1 ND/NÎ, 10A (ND) / 3A (NÎ) - 250V c.a.

Contact fără potențial, utilizat pentru întreruperea fluxului de gaz prin intermediul unei electrovalve cu rearmare manuală (ND sau NÎ).

Contact ND suplimentar pentru funcția de semnalizare locală și/sau de la distanță.

Instalarea și conexiunea electrică a dispozitivelor și aparatelor trebuie să fie efectuate de personal calificat și în conformitate cu normele și legile în vigoare. Producătorul nu își asumă nicio responsabilitate în ceea ce privește utilizarea produselor care trebuie să respecte anumite standarde de mediu și/sau de instalare, aceste obligații fiind în sarcina instalatorului. Exemplele din prezentul document sunt cu titlu ilustrativ; pentru operațiunile de conectare, respectați cu atenție legile și normele în vigoare.

Atenție: Înainte de a instala produsul, întrerupeți alimentarea cu energie electrică.

Scheme de conexiuni

Alimentare detector și electrovalvă în 12V

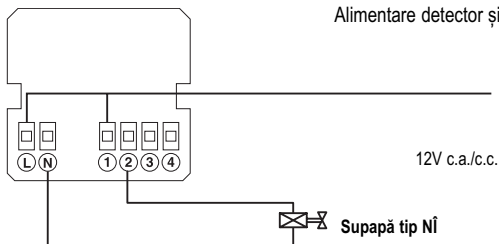

Alimentare detector și electrovalvă în 12V

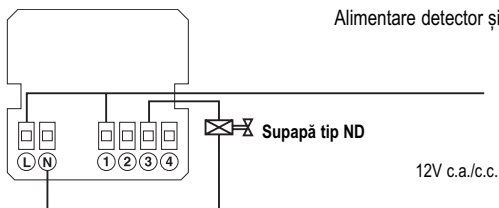

Alimentare detector și electrovalvă în 230V

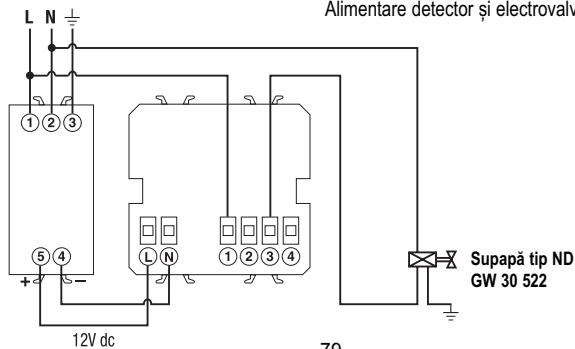

INSTRUCȚIUNI DE INSTALARE

Montare

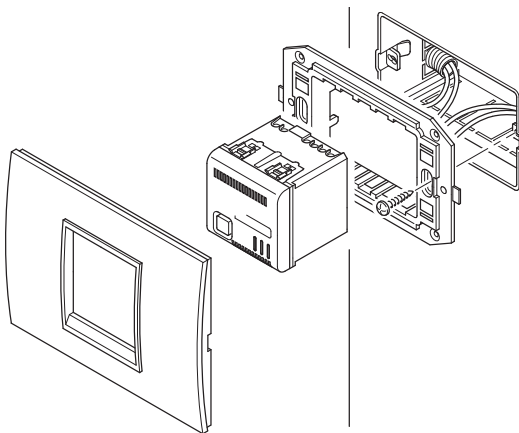

După finalizarea instalării, instalatorul trebuie să aplice pe detector eticheta preimpri-
mată din pachet, conform indicațiilor din figură, care conține data recomandată de în-
locuire a detectorului.

Detectorul instalat are o durată de viață de 5 ani de la momentul conectării la sursa
de alimentare.

2007
2008
2009
2010
2011
2012
2013
2014
2015
2016
2017

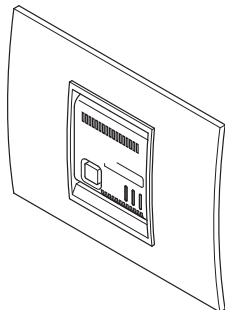

Descrierea comenzilor

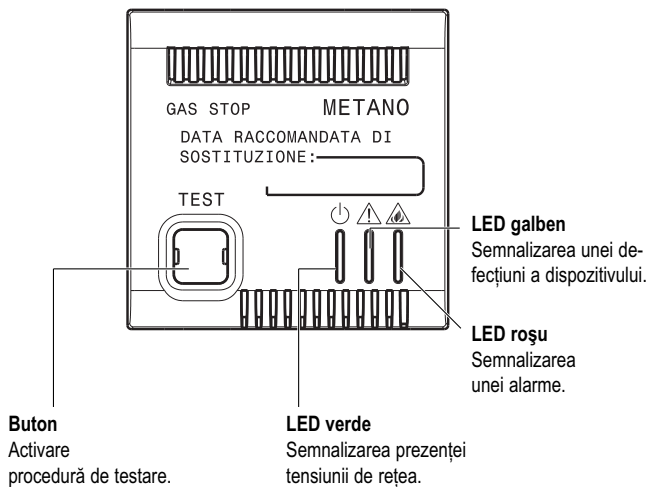

LEGENDA



LED aprins cu lumină fixă



LED stins



LED clipind

ISTRUCȚIUNI DE UTILIZARE

Funcționare

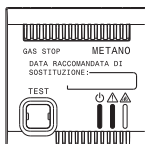

La prima pornire, detectorul execută faza de inițializare cu o durată de aproximativ 60 secunde, în timpul căreia nu este operațional.

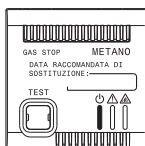

La finalul fazei de inițializare, detectorul este gata să funcționeze normal.

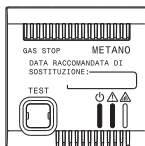

În cazul defectării senzorului detectorului, LED-ul verde și LED-ul galben sunt aprinse cu lumină fixă.

Funcționare

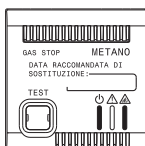

Dispozitiv în stare de alarmă.

La depășirea pragului de alarmă, LED-ul verde și LED-ul roșu se aprind instantaneu și este activat avertizorul acustic. După 20 secunde, releul comută (comandă electrovalvă).

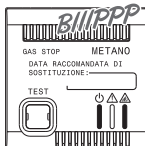

La întreruperea alarmei, detectorul revine automat în starea de funcționare normală.

⚠ ATENȚIE: în caz de alarmă:

- 1) Stingeți toate flăcările libere.
- 2) Închideți robinetul contorului de gaz.
- 3) Nu aprindeți și nu stingeți luminile; nu acționați aparate sau dispozitive alimentate cu energie electrică.
- 4) Deschideți ușile și ferestrele pentru a îmbunătăți ventilația încăperii.

Dacă alarma se întrerupe, trebuie să identificați cauza care a declanșat-o și să acționați în consecință.

Dacă alarma continuă și cauza prezenței gazului nu poate fi identificată sau eliminată, părăsiți imobilul și, din afara acestuia, contactați serviciul de urgență.

Atenție: este posibil să se simtă miros de gaz înainte ca aparatul să declanșeze alarma.

ISTRUCȚIUNI DE UTILIZARE

Test de funcționare

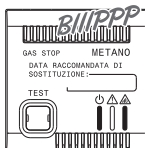

verde

Apăsând tasta Test, se activează avertizorul sonor (LED-urile roșu și verde sunt aprinse cu lumină fixă).

roșie

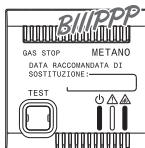

verde

Dacă mențineți apăsată tasta Test timp de peste 20", releul comută (avertizorul acustic este activ, LED-urile roșu și verde sunt aprinse cu lumină fixă).

roșie

Instrucțiuni pentru o utilizare corectă

- Nu apropiați de detectorul de gaz lavete îmbibate cu: alcool, acetonă, amoniac, clor și solvenți.
- Nu pulverizați spray de niciun fel în apropierea detectorului de gaz.
- Nu apropiați de detectorul de gaz brichete sau butelii mici deschise, din care iese gaz.
- Aburii din bucătărie sau pulberile poluante pot afecta în timp performanțele senzorului.
- Nu deschideți și nici nu desfaceți aparatul: pericol de electrocutare și funcționare defectuoasă.
- Pentru a curăța aparatul, folosiți doar o lavetă ușor umezită.



Secondo la normativa vigente, questo prodotto a fine vita deve essere smaltito in modo differenziato dai rifiuti urbani (come indicato dal simbolo "bidone barrato" presente sul prodotto). Pertanto, al termine dell'utilizzo, l'utente dovrà farsi carico di conferire il prodotto ad un idoneo centro di raccolta differenziata oppure di consegnarlo al rivenditore all'atto dell'acquisto di un nuovo prodotto. La raccolta differenziata è indispensabile per limitare il potenziale impatto sull'Ambiente e sulla Salute derivante da uno smaltimento improprio delle apparecchiature elettriche ed elettroniche a fine vita. Gewiss partecipa attivamente alle operazioni che favoriscono il corretto reimpiego, riciclaggio e recupero delle apparecchiature elettriche ed elettroniche. Per maggiori informazioni rivolgersi al servizio locale di smaltimento rifiuti o al rivenditore del prodotto.



In compliance with the laws in force, this product, at the end of its life span, must be disposed of separately from urban waste (as shown by the "crossed bin" on the product). Therefore, at the end of its life span, the user must take the product to an appropriate differentiated collection centre or give it to the retailer when a new product is bought. Differentiated collection is indispensable for limiting the potential impact on the Environment and Health caused by incorrect disposal of electric and electronic appliances at the end of their life. Gewiss takes an active part in operations encouraging the correct reuse, recycling and recovery of electric and electronic appliances. Contact the local waste disposal service or the product's retailer for further information.



Suivant la réglementation en vigueur, à la fin de sa durée de vie ce produit devra être éliminé différemment des déchets urbains (comme indiqué par le symbole « poubelle barrée » qui se trouve sur le produit). Par conséquent, au terme de l'utilisation de ce produit, l'utilisateur devra se charger de l'apporter dans une station de collecte sélective adéquate, ou bien de le donner au revendeur au moment de l'achat d'un nouveau produit. La collecte sélective est indispensable pour limiter l'impact potentiel sur l'Environnement et sur la Santé résultant d'une élimination improprie des appareillages électriques et électroniques à la fin de leur durée d'emploi. Gewiss participe activement aux opérations qui favorisent le réemploi, le recyclage et la récupération corrects des appareillages électriques et électroniques. Pour des informations supplémentaires, adressez-vous au service local d'élimination des déchets ou au revendeur du produit.



Según la normativa vigente, cuando este producto se agote deberá eliminarse de manera diferenciada de los residuos urbanos (como lo indica el símbolo "contenedor barrado" presente en el producto). Por lo tanto, al término de su uso, el usuario deberá hacerse cargo de entregar el producto a un centro idóneo de recogida diferenciada o entregarlo al vendedor cuando adquiera un nuevo producto. La recogida diferenciada es indispensable para limitar el potencial impacto sobre el Ambiente y sobre la Salud que deriva de una eliminación impropia de los equipos eléctricos y electrónicos agotados. Gewiss participa activamente en las operaciones que favorecen el correcto uso, reciclaje y recuperación de los equipos eléctricos y electrónicos. Para mayores informaciones diríjase al servicio local de eliminación de residuos o al vendedor del producto.



Entsprechend der geltenden Richtlinien muss dieses Produkt am Ende seines Lebenszyklus getrennt vom Hausmüll entsorgt werden (wie durch das Symbol „durchgestrichene Abfalltonne“, auf dem Produkt angegeben ist). Daher muss der Anwender am Ende der Verwendung das Produkt einer geeigneten Entsorgungsstelle übergeben, oder dieses beim Kauf eines neuen Produkts an den Händler zurück geben. Die Abfalltrennung ist unbedingt erforderlich, um den potentiellen Einfluss einer ungeeigneten Entsorgung von elektrischen und elektronischen Geräten auf Gesundheit und Umwelt zu beschränken. Gewiss nimmt aktiv an den Maßnahmen für eine korrekte Wiederverwendung, Recycling und Rückgewinnung der elektrischen und elektronischen Geräte teil. Wenden Sie sich für nähere Informationen an Ihre örtliche Wiederverwertungsstelle, oder an das Geschäft, in dem das Produkt gekauft wurde.



Conform normelor în vigoare, la sfârșitul duratei de viață, acest produs trebuie eliminat în mod diferit de deșeurile urbane (așa cum arată simbolul „coșului de gunoi barat” prezent pe produs). Prin urmare, la sfârșitul utilizării, utilizatorul trebuie să încredințeze produsul unui centru de reciclare corespunzător sau să îl returneze distribuitorului dacă achiziționează un produs nou. Colectarea diferențiată este indispensabilă pentru a limita potențialul impact asupra Mediului și a Sănătății ce ar putea deriva din eliminarea improprie a echipamentelor electrice și electronice la sfârșitul duratei de viață. Gewiss participă activ la activitățile care promovează reutilizarea corectă, reciclarea și recuperarea echipamentelor electrice și electronice. Pentru mai multe informații, vă rugăm să contactați serviciul local de salubritate sau distribuitorul produsului.

Ai sensi delle Decisioni e delle Direttive Europee applicabili, si informa che il responsabile dell'immissione del prodotto sul mercato Comunitario è:
According to the applicable Decisions and European Directives, the responsible for placing the apparatus on the Community market is:
GEWISS S.p.A. Via A.Volta, 1 IT-24069 Cenate Sotto (BG) Italy Tel: +39 035 946 111 Fax: +39 035 946 270 E-mail: qualitymarks@gewiss.com

SAT

**+39 035 946 111**8.30 - 12.30 / 14.00 - 18.00
lunedì + venerdì - monday + friday**+39 035 946 260****sat@gewiss.com**
www.gewiss.com