

Wichtiger Hinweis!

Diese Anleitung richtet sich ausschließlich an den ausgebildeten Elektro-Fachmann bzw. das ausführende Installationsunternehmen. Vor oder während der Installation sind die nachstehend aufgeführten Installationsvorschriften zu beachten bzw. einzuhalten. **Achtung, unbedingt lesen!** Bei Schäden, die durch Nichtbeachtung der Anleitung verursacht werden, erlischt der Garantieanspruch. Für Folgeschäden, die daraus resultieren übernehmen wir keine Haftung. Diese Bedienungsanleitung ist vor Inbetriebnahme des Produktes genauestens durchzulesen.

ERT-LED Sicherheitsleuchte

Kompakte ovale ERT-LED-Leuchte zur Ausleuchtung der Flucht- und Rettungswege nach DIN EN 60598-1, DIN EN 60598-2-22 und DIN EN 1838. Geeignet zum Deckeneinbau oder zum Aufbringen auf T5/T8 Leuchtmittel (Clip im Lieferumfang enthalten).

Einzelbatterie

Für die volle Funktionstüchtigkeit einer Einzelbatterieleuchte muss der Akku mindestens 24 Std. geladen werden. Danach kann die Leuchte durch Druck auf den Prüftaster bzw. durch Netzunterbrechung geprüft werden. NiMH-Akkus müssen bei erstmaliger Anwendung „geformt“ werden und entfalten ihre volle Leistungsfähigkeit erst nach ca. 3 vollen Lade-/Entladezyklen.



Zentralbatterieleuchte bzw. Einzelbatterie in Bereitschaftsschaltung:

Es werden nur die Klemmen L, und N belegt. **Achtung! Diese Phase muss 24 Std. am Tag anliegen und darf nicht geschaltet werden! Dauerschaltung:**

Alle Klemmen gemäß Anschlussplan belegen. L' kann geschaltet werden. (Zum Belegen der Klemmen nur Schraubendreher Größe 1 verwenden!)

Technische Daten

t _a EB:	-5° C bis +35° C
t _a ZBA:	-20° C bis +40° C
Leuchtmittel:	1W ERT-LED
Schutzklasse:	II
Schutzart:	IP 20

Die Elektronikanleitung finden Sie als separates Beiblatt.

Wichtig: Die Lichtquelle dieser Leuchte darf nur vom Hersteller oder einem von ihm beauftragten Servicetechniker oder einer vergleichbar qualifizierten Person ersetzt werden.

Zubehör:

Artikel	Artikelnummer
Überwachung für Zentralanlagen	ML
SELF-CONTROL Baustein (nur Einzelbatterie)	SC
Wireless Professional Modul	WL

Zur Reinigung keine lösungsmittelhaltigen Reiniger verwenden!

Wichtig:

Bitte achten Sie darauf, den Akku nach Vorschrift zu wechseln, da ansonsten keine Funktion gewährleistet ist. **Bei Batteriewechsel alten Akku nicht im Hausmüll entsorgen!**



Important information

These instructions are intended solely for trained electricians or the installation company responsible. The installation requirements listed below must be noted and observed before and during installation. **Caution!** Claims for warranty cannot be lodged in the event of damage caused by non-observance of these instructions. We do not accept any liability for follow-on damage resulting from this. These operating instructions must be read very thoroughly before commissioning the product.

ERT-LED emergency luminaire

Compact oval ERT-LED luminaire for the lighting of escape and rescue routes according to DIN EN 60598-1, DIN EN 60598-2-22 and EN 1838. For recessed mounting or snap-on mounting on T5/T8 illuminants (Clip included).

Self-contained

For full function of the lamp the accumulator (battery) must be charged for at least 24 hours. After this period the lamp can be checked by pressing the check button or by a mains failure. NiMH batteries must be “shaped” upon initial application and develop their full performance after about 3 full charge-discharge cycles.



Non-maintained mode:

Connect terminals L and N only. **Caution: L must supply mains voltage for 24 hours per day and must not be switched.**

Maintained mode:

Connect all terminals according to the connection diagram. L' may be switched. (For connection of terminals use screwdriver size 1 only!)

Technical specifications

t _a SC:	-5° C to +35° C
t _a CBS:	-20° C to +40° C
Illuminant:	1W ERT-LED
Insulation class:	II
Protection category:	IP 20

The electronic manual can be found as a separate supplement.

Important: The light source contained in this luminaire shall only be replaced by the manufacturer or his service agent or a similar qualified person.

Options:

Product:	Product no.
Monitoring for central power supply	ML
SELF-CONTROL module (self-contained only)	SC
Wireless Professional Module	WL

Don't clean with acid cleaners!

Important:

Make sure the battery is replaced as stated in regulations, otherwise the function of the lamp is not guaranteed. **When replacing battery don't throw old accu into domestic waste!**



Einzelbatterieleuchten Self-contained luminaires

Wichtig! Unbedingt beachten!
Anschluss des optionalen Prüftasters.

Important! Obey carefully!
Connection of the optional check switch.

STANDARD

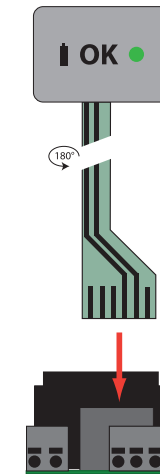

Frontale Ansicht
Front view

Achtung!

Bei Anschluss des Verbindungskabels darauf achten, dass die Kontaktseite des Kabels nach hinten zeigt.

Notice:

Connect check-switch cable with contacts facing to the back.

Anzeigen im Normalbetrieb:

Grüne LED: Leuchtet wenn Akku geladen wird

Indications in normal mode:

Green LED: Lights up while battery is charged

Verwendung des Prüftasters optional, Status-LEDs sind unter der Linse platziert.

Use of the test button optional, status LEDs are placed under the lens.

Technische Änderungen vorbehalten. Subject to technical changes.
Stand: 10/2017

SELFCONTROL

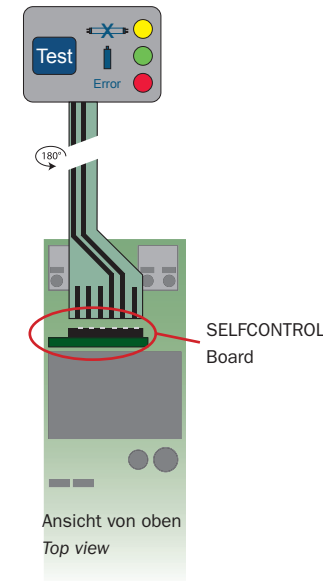

Ansicht von oben
Top view

Achtung!

Bei Anschluss des Verbindungskabels darauf achten, dass die Kontaktseite des Kabels nach unten zeigt.

Notice:

Connect check-switch cable with contacts facing down.

DO



ERT-LED Sicherheitsleuchte
ERT-LED emergency luminaire



Paketinhalt / content

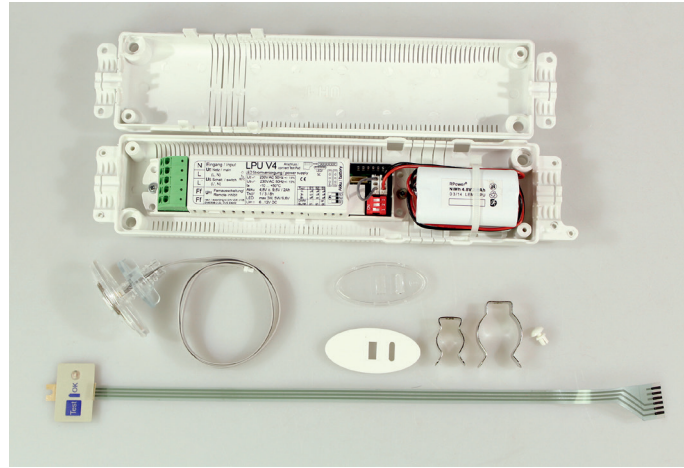

1 Gehäuse mit Elektronik
H x B x T 42 x 174 x 94 mm
(ZBA oder Einzelbatterie)
(entfällt bei DOS)

1 Housing with electronics
assembly
H x W x D 42 x 174 x 94 mm
(CBS or self-contained)
(not for DOS)

1 1W-ERT-LED mit transparen-
ter Abdeckung und An-
schlusskabel 400 mm

1 1W-ERT-LED mit transparent
cover and connection kit, cable
length 400 mm

1 Montageplatte für Clip-
montage

1 Mounting plate for clip holders

Je 1 Clip für T5- oder T8 Röhre

1 Clip each for T5 and T8 tubes

1 Montageplatte mit Dübel für
Zwischendeckenmontage

1 Mounting plate with anchor for
false ceiling mounting

1 Kunststoffmutter für
Zwischendeckenmontage

1 Screw nut for anchor mounting

1 Spreizniete

1 expanding rivet

Montage / mounting

1. Clip-Montage / clip mounting

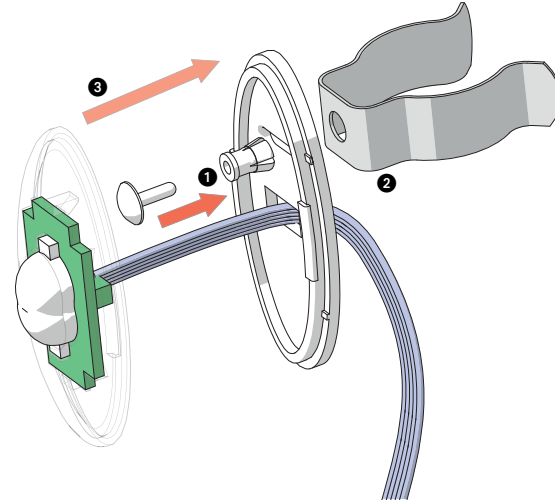

Stecken Sie den Zylinder (1) der Spreizniete durch das Langloch und befestigen den Clip (2) mit dem Nietenstift an der Bodenplatte.

Fügen Sie die beiden Gehäuseteile zusammen (3).

Insert the cylinder (1) of the spreading rivet through the slot and fasten the clip (2) with the rivet pin to the base plate.

Join the two housing parts together (3).

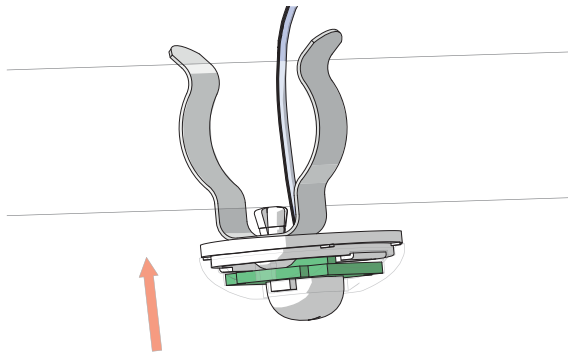

Montieren Sie den Clip auf der Leuchtröhre.

Mount the Clip to the fluorescent lamp.

2. Montage in Deckenplatte (bis 19 mm) false ceiling plate mounting (up to 19 mm)

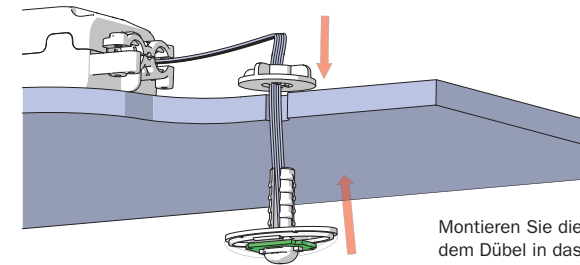

Montieren Sie die Leuchte mit dem Dübel in das 10mm Ø Bohrloch der Deckenplatte.

Mount the luminaire with the dowel to the 10mm Ø hole in the ceiling plate.

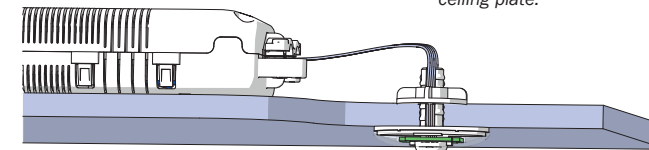

Anschluss/ connection

Nehmen Sie den elektrischen Anschluss und die Konfiguration gemäß der beiliegenden Beschreibung vor.

Do the electrical connection and configuration according to the enclosed manual.

Ausleuchtung / lighting

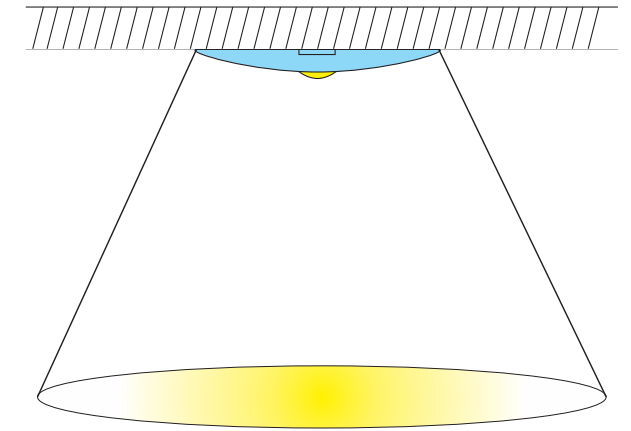

Beachten Sie bei der Montage die Leuchtrichtung der Linse.

Observe the lightbeam direction of the lens during assembly.

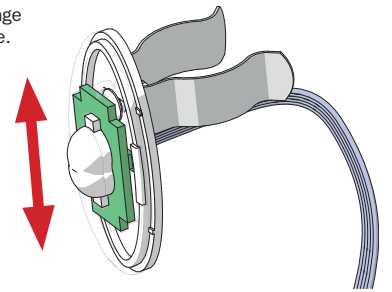

Abmessungen / Dimensions

