

Radio Touch

Best.-Nr.: 2880 xx

Bedienungs- und Montageanleitung

1 Sicherheitshinweise

Einbau und Montage elektrischer Geräte dürfen nur durch eine Elektrofachkraft gemäß den einschlägigen Installationsnormen, Richtlinien, Vorschriften, Bestimmungen und Unfallverhütungsvorschriften des Landes erfolgen.

Bei Nichtbeachten der Anleitung können Schäden am Gerät, Brand oder andere Gefahren entstehen.

Vor Arbeiten an Gerät Last freischalten. Dabei alle Leitungsschutzschalter berücksichtigen, die gefährliche Spannungen an das Gerät liefern.

Die Bedienungsanleitung ist Bestandteil des Produkts und muss beim Endanwender verbleiben.

2 Geräteaufbau (Bild 1)

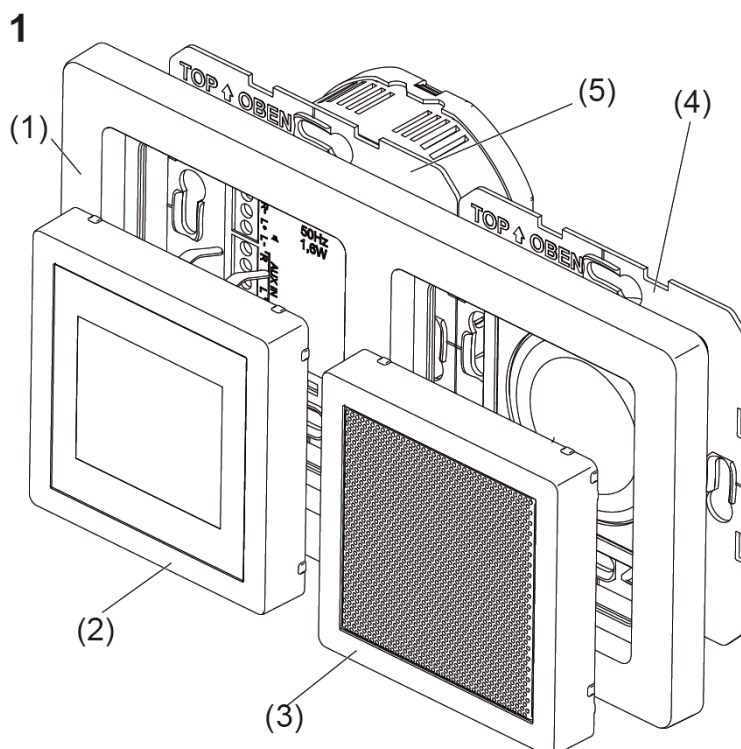

- (1) Rahmen 2fach
 - (2) Radio Touch Aufsatz
 - (3) Lautsprecher Zentralstück
 - (4) Lautsprecher Einsatz
 - (5) Radio Touch Einsatz
- ☐ Lieferumfang: Radio und Lautsprecher mit Designteilen sowie Befestigungsschrauben.

3 Funktion

Das Radio empfängt UKW-Radiosender und gibt sie über die angeschlossenen Lautsprecher wieder. Weitere Funktionen:

- Kapazitives Touch Display
- Manueller und automatischer Sendersuchlauf
- 8 Speicherplätze
- Anzeige von Empfangsfrequenz und RDS Informationen
- Anzeige von Uhrzeit und Datum im Stand-by-Betrieb
- Automatische Einstellung von Uhrzeit und Datum bei RDS-Empfang
- Wecken mit Radiosender oder akustischem Signal
- Timer (Countdown) mit akustischem Signal nach Ablauf (auch während des Radioempfangs)
- Sleep-Mode mit automatischer Abschaltung
- Displayhelligkeit in 10 Stufen und 8 Zeiten einstellbar
- Nebenstellenanschluss, für z. B. Schalter, Wächter
- AUX-IN für externe Audioquellen, z. B. Dockingstation oder MP3-Player an Multimedia-Steckdose

Bestimmungsgemäßer Gebrauch





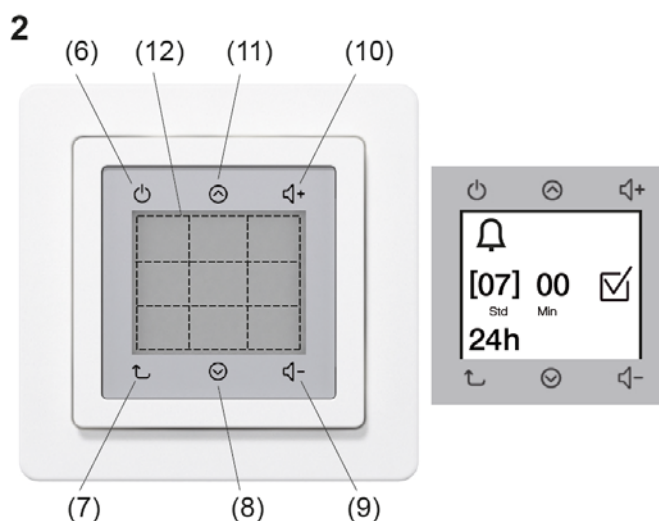

- Ausschließlich zum Gebrauch in Innenbereichen geeignet
- Unterputz-Montage in Einbaudose nach DIN 49073
- Montage von Radio und Lautsprecher jeweils in einer Einbaudose

4 Bedienung

Die Bedienung erfolgt ausschließlich über Touch Bedienflächen.

Bedienkonzept (Bild 2)



- (6) Ein-/Ausschalten 
- (7) zur übergeordneten Bedienebene zurückspringen 
- (8) runter scrollen/Wert verringern 
- (9) Lautstärke verringern 
- (10) Lautstärke erhöhen 
- (11) hoch scrollen/Wert erhöhen 
- (12) Touch Display mit variablen Anzeige-/Bedienfeldern

Die oben und unten auf dem Display angeordneten 6 symbolischen Bedienelemente stellen feste Tasten für häufige Bedienvorgänge dar.



Bild 3

Auf dem Display werden entweder ein 3- bis 5-zeiliges Menü (Bild 3) oder bis zu 9 Felder für die Einstellungen (Bild 2) angezeigt.

i Längere Textzeilen werden mit einer Sekunde Verzögerung fortlaufend angezeigt.

Radio einschalten

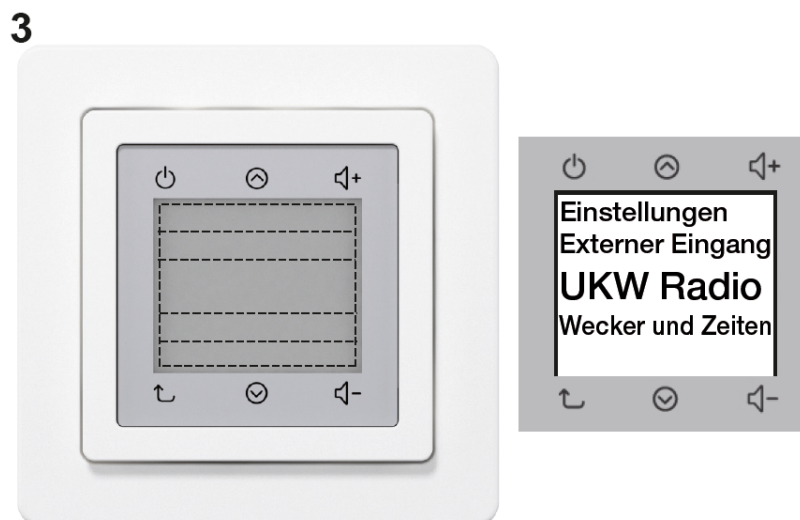
Das Radio ist im Stand-by-Betrieb, Uhrzeit und Datum werden angezeigt.



- Display oder Taste  (Bild 2, 6) berühren.

Das Radio gibt den zuletzt eingestellten Sender wieder.

i Details, wie z. B. Senderart, Sendername, Senderfrequenz, Songname, Speicherplatz und Wiedergabeart, werden bei RDS-Empfang angezeigt.

Menüpunkt wählen



Das Radio ist eingeschaltet.

- Taste  bis zum Hauptmenü betätigen (Bild 3).
- Taste  /  oder das Display berühren.
Die aktive Anzeige im mittleren Bedienfeld - fett dargestellt - ändert sich.
- Aktive Anzeige mit dem gewünschten Menüpunkt berühren.
Ein neues Menü öffnet sich.

i Gegebenenfalls ist eine weitere Auswahl im Menü erforderlich, bevor Einstellungen möglich sind.

Einstellungen vornehmen

Der Menüpunkt ist ausgewählt - z. B. **Countdown**. Die erste Einstellung ist aktiv - z. B. Stunden **Std.**

- Mit Taste  /  die gewünschte Zahl einstellen.







Bild 4

- Mit dem Bedienfeld einer anderen Einstellung, z. B. **Min** oder **Sek**, die Zahl übernehmen oder mit die Einstellungen speichern (Bild 4).
- Weitere Einstellungen in entsprechender Weise vornehmen.
- ❶ Die Reihenfolge und Anzahl der Einstellungen ist beliebig.
- ❶ Die jeweils aktive Einstellung wird in eckigen Klammern angezeigt.

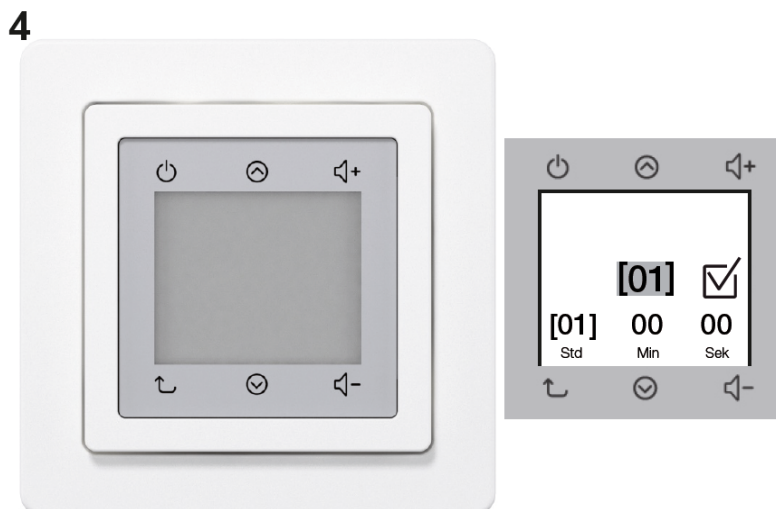

















Lautstärke einstellen

Das Radio ist eingeschaltet.

- Taste  /  (Bild 2, 10/9) betätigen.
Der Ton wird lauter/leiser wiedergegeben.
- ❶ Mit Bedienfeld , während der Lautstärken-Einstellung, wird stumm geschaltet.
- ❶ Eine Betätigung des Lautstärkebalkens - während der Lautstärken-Einstellung - unten, in der Mitte oder oben stellt die Lautstärke auf 30 %, 60 % oder 100 % ein.







Uhrzeit und Datum manuell einstellen

Das Radio ist eingeschaltet.

- Taste  bis zum Hauptmenü betätigen (Bild 3).
- Bedienfeld **Wecker und Zeiten** mit den Tasten  /  wählen und betätigen.
- **Uhrzeit/Datum** mit  /  wählen und betätigen.
- **Manuell** mit  /  wählen und betätigen.
- Mit  /  das Datumsformat **EU / US** wählen und mit einem anderen Bedienfeld, z. B. **Jahr**, übernehmen.
- Mit  /  die Jahreszahl wählen und mit **Monat** übernehmen.
- Mit  /  den Monat wählen und mit **Tag** übernehmen.
- Mit  /  den Tag wählen und mit **Std** übernehmen.
- Mit  /  die Stunden wählen und mit **Min** übernehmen.
- Mit  /  die Minuten wählen und mit alle Einstellungen speichern.

UKW-Sender mit automatischer Suche einstellen

Das Radio ist eingeschaltet.









- Taste  bis zum Hauptmenü betätigen (Bild 3).
- Bedienfeld **UKW Radio** mit  /  wählen und betätigen.
- Bedienfeld **Automatischer Suchlauf** mit  /  wählen und betätigen.
Der erste gefundene Sender wird wiedergegeben und im Display angezeigt.
- Mit  die automatische Suche ohne Speichern fortsetzen.

oder:

- Sender abspeichern (siehe Sender speichern).

UKW-Sender mit manueller Suche einstellen

Das Radio ist eingeschaltet.



- Taste  bis zum Hauptmenü betätigen (Bild 3).
- Bedienfeld **UKW Radio** mit  /  wählen und betätigen.
- Bedienfeld **Manuelle Suche** mit  /  wählen und betätigen.
- Die Empfangsfrequenz mit  /  in 0,1 MHz-Schritten erhöhen/verringern, bis ein Sender rauschfrei empfangen wird.
- Mit  die manuelle Suche ohne Speichern fortsetzen.

oder:

- Sender abspeichern (siehe Sender speichern).

Sender speichern

Der gesuchte Sender wird wiedergegeben.





- Die Senderanzeige im Bedienfeld betätigen.
- **Speichern** betätigen.
- **Neuer Sender** mit  /  wählen und zum Speichern betätigen.



oder:

- Gespeicherten Radiosender mit  /  wählen und zum Überschreiben betätigen.

Gespeicherten Sender aufrufen

Das Radio ist eingeschaltet.

- Taste  bis zum Hauptmenü betätigen (Bild 3).
- Bedienfeld **UKW Radio** mit  /  wählen und betätigen.
- Mit  /  den gespeicherten Sender wählen und betätigen.

 Ist ein Speicherplatz aufgerufen, kann mit  /  zum nächsten oder vorherigen Speicherplatz gesprungen werden.















Sender löschen

Der zu löschende Sender wird wiedergegeben.

- Das Bedienfeld mit der Senderanzeige betätigen.
- Mit **Löschen** diesen Speicherplatz freimachen.









Wecker einstellen

Das Radio ist eingeschaltet.







- Taste  bis zum Hauptmenü betätigen (Bild 3).
 - Bedienfeld **Wecker und Zeiten** mit den Tasten  /  wählen und betätigen.
 - **Wecker** mit  /  wählen und betätigen.
 - **Ein** mit  /  wählen und betätigen.
 - Gegebenenfalls die Darstellung **24h/AM/PM** umschalten.
 - Die zu stellende Zeit (Stunden oder Minuten) betätigen. Mit  /  die Zeit einstellen (Bild 2).
 -  betätigen und mit  /  einen der Radiosender oder das elektronische Wecksignal wählen und betätigen.
 - Mit  die Einstellungen übernehmen.
- i** Bei aktiviertem Wecker und ausgeschaltetem Radio wird das Wecksymbol  angezeigt.
- i** Weckvorgänge können mit  beendet oder durch Betätigen eines anderen Bedienfeldes um jeweils 5 Minuten (Snooze) verschoben werden.

Countdown einstellen



Das Radio ist eingeschaltet.

- Taste  bis zum Hauptmenü betätigen (Bild 3).
 - Bedienfeld **Wecker und Zeiten** mit den Tasten  /  wählen und betätigen.
 - **Countdown** mit  /  wählen und betätigen.
 - Die zu stellende Zeit (Stunden, Minuten oder Sekunden) betätigen. Mit  /  die in Klammern dargestellte Zeit einstellen (Bild 4).
 - Bei Bedarf weitere Zeiten einstellen.
 - Die Zeiteinstellung mit  übernehmen und den Countdown aktivieren.
Nach Ablauf der Zeit - auch bei Radioempfang - ertönt ein akustisches Signal.
- i** Die Einstellung der Funktion **Schlaf-Timer** kann in entsprechender Weise erfolgen.

Sprache einstellen

- Taste  bis zum Hauptmenü betätigen (Bild 3).
 - Bedienfeld **Einstellungen** mit den Tasten  /  wählen und betätigen.
 - **Sprache** mit  /  wählen und betätigen.
 - Die entsprechende Sprache mit  /  wählen und betätigen.
- i** Die Einstellung der Funktionen **Beleuchtung**, **Werkseinstellungen** und **Audio** kann in entsprechender Weise erfolgen.

Auf externes Audiogerät einstellen

- Taste  bis zum Hauptmenü betätigen (Bild 3).
- Bedienfeld **Externer Eingang** mit den Tasten  /  wählen und betätigen.

5 Informationen für Elektrofachkräfte

5.1 Montage und elektrischer Anschluss



GEFAHR!

Elektrischer Schlag bei Berühren spannungsführender Teile.

Elektrischer Schlag kann zum Tod führen.

Vor Arbeiten an Gerät oder Last alle zugehörigen Leitungsschutzschalter freischalten. Spannungsführende Teile in der Umgebung abdecken!

Anschlüsse am Radio-Einsatz (Bild 5 und 6) für:

5

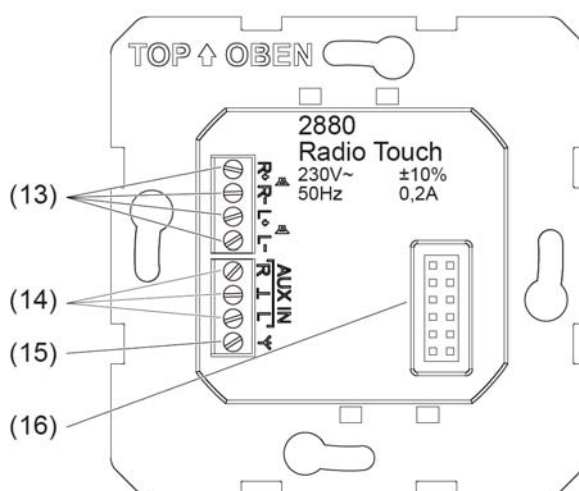

(13) Lautsprecher (L, R)

(14) externe Audiogeräte **AUX IN**

(15) Antenne

(16) Radio-Aufsatz (12-polige Buchse)

6

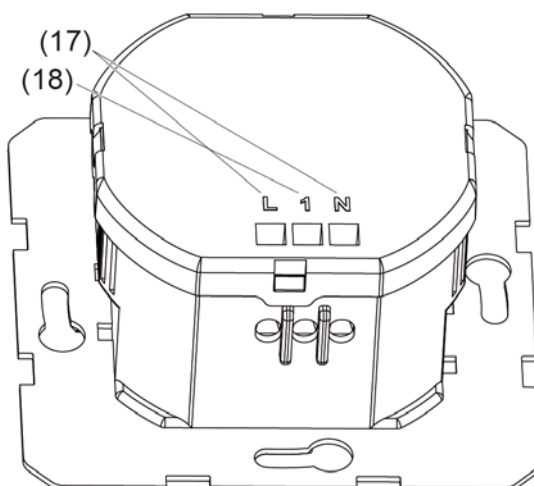

(17) Zuleitung 230 V~

(18) Nebenstelle

Radio an Zuleitung anschließen

Die Zuleitung ist über einen Leitungsschutzschalter (max. 16 A) abgesichert.

- Zuleitung 230 V~ an die Klemmen **L** und **N** anschließen (Bild 6, 17).
- Gegebenenfalls Nebenstelle anschließen (Bild 6, 18).
- ⓘ Die Lastleitung nicht direkt an die Nebenstellenklemme, sondern direkt am Schalter oder in Anschlussdosen, anschließen.
- ⓘ Beim Schalten von Energiesparlampen, elektronischen Trafos und Vorschaltgeräten auf den Nebenstelleneingang können Störimpulse auftreten. Es wird empfohlen, mit einem getrennten Kontakt, z. B. einem 2-poligen Schalter oder zusätzlichen Relais, den Nebenstelleneingang zu beschalten.

Lautsprecher und Zusatzgeräte anschließen



GEFAHR!

Bei Anschluss der Lautsprecher in gemeinsamer Leitung mit der Betriebsspannung kann diese auf die Lautsprecherleitungen gelangen. Elektrischer Schlag bei Berühren der Lautsprecherleitung möglich.

Elektrischer Schlag kann zum Tod führen.

Separate Lautsprecherleitung verlegen.

Für den Betrieb des Radios ist mindestens ein Lautsprecher anzuschließen.

- Lautsprecher an die Klemmen \blacktriangleleft^+ (rot) und \blacktriangleleft^- (weiß) (Bild 5, 13) anschließen.



Bild 7



Bild 8

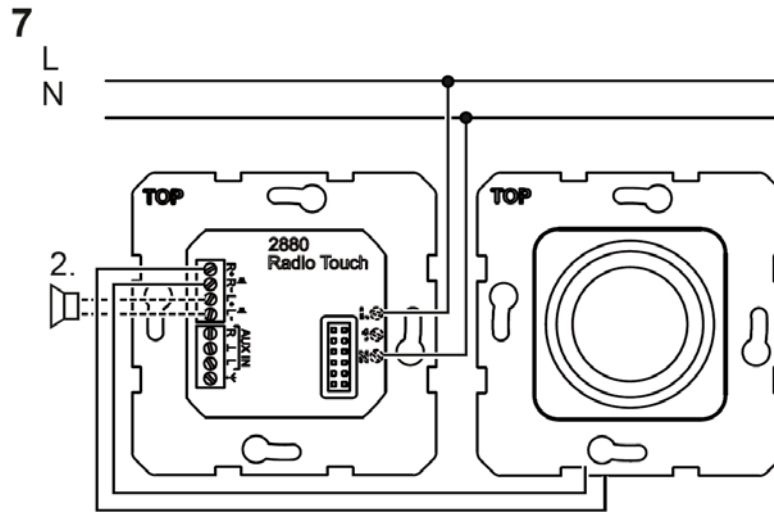

Bild 9

- Gegebenenfalls weitere externe Geräte anschließen (Bild 7, 8 oder 9).
- ⓘ Im Stereo-Betrieb mit 2 Lautsprechern kann über das Bedienfeld mit der Senderanzeige manuell auf Mono-Betrieb gewechselt werden.
- ⓘ Nur Leitungen die für Netzspannung und die Art der Verlegung bemessen sind verwenden.
- ⓘ Leitungen sind innerhalb der Einbaudose so zu fixieren, z. B. mit Kabelbindern, dass im Fehlerfall ein gelöster Leiter nicht ein anderes Potenzial berührt.
- ⓘ Für störungsfreie Signalübertragung geschirmte Leitungen verwenden. Den Schirm mit der Klemme \perp entsprechend der Klemmenkennzeichnung verbinden.
- ⓘ In Kombinationen oder unmittelbarer Nähe von elektronischen Geräten (z. B. Vorschaltgeräten) kann der Radioempfang gestört werden. Vor Installation das Radio am Montageort in Betrieb nehmen und auf Störungen prüfen. Bei Störungen ist der Abstand zur Störquelle zu vergrößern.
- ⓘ Bei Verwendung eines Antennendrahtes als externe Antenne darauf achten, dass Draht und Antennenende isoliert gegen 230 V ausgeführt sind.

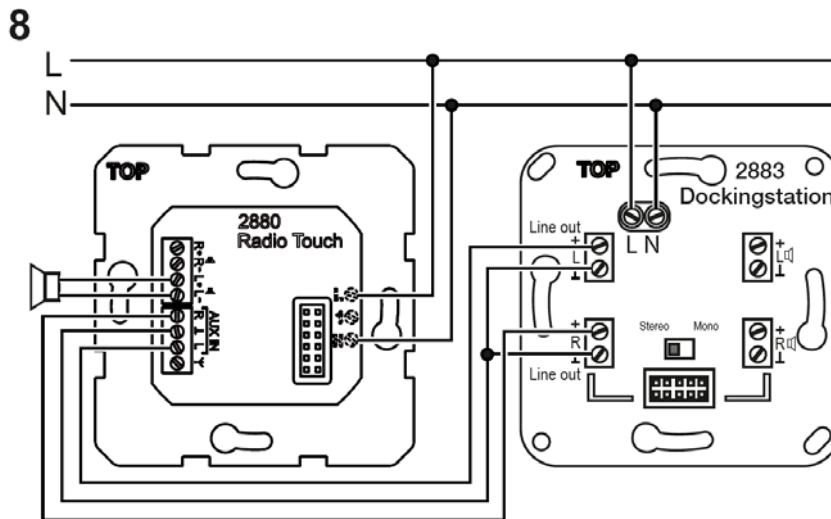
Geräte montieren (Bild 1)

Die Einsätze sind angeschlossen.

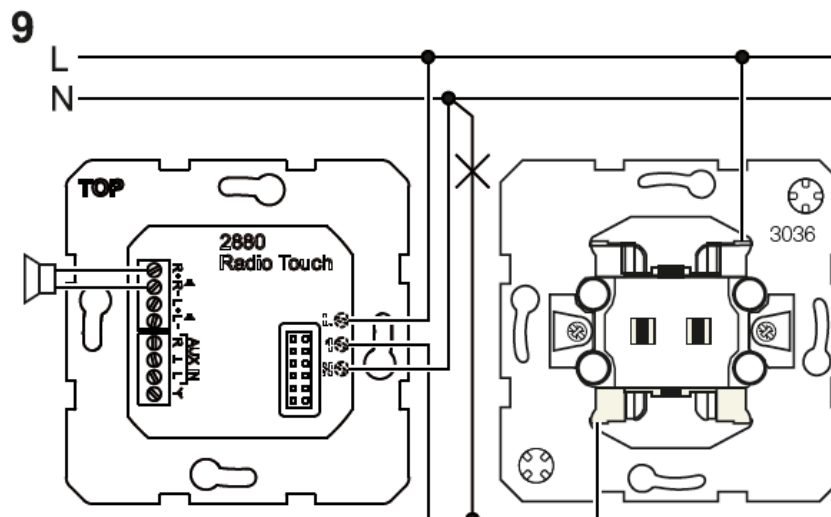
- Einsätze (Bild 1, 4 und 5) lagerichtig in die Einbaudosen einsetzen und mit den beiliegenden Schrauben befestigen.
- Rahmen 2fach (Bild 1, 1) über den Einsätzen platzieren und Radio Touch Aufsatz (Bild 1, 2) sowie Lautsprecher Zentralstück (Bild 1, 3) aufstecken.
- ⓘ Die Kontaktstifte am Radio Aufsatz vorsichtig in die Buchse (Bild 5, 16) am Einsatz führen, ohne sie zu verbiegen.
- ⓘ Radio Touch und Lautsprecher sind auch getrennt voneinander mit zwei Rahmen 1fach oder in Kombinationen zu montieren.

5.2 Inbetriebnahme Radio

Das Radio ist montiert.

- Betriebsspannung einschalten.
Das Display zeigt **Enter Time/Date!** und **back**.
- Bedienfeld **Enter Time/Date!** betätigen.
Die Bedienfelder **Automatic**, **Manual** und **Time Zone** erscheinen.
- **Automatic** betätigen.
Zeit und Datum werden automatisch eingestellt sobald ein Sender mit RDS-Empfang gespeichert ist (siehe UKW-Sender mit automatischer Suche einstellen).
- ⓘ Wird kein RDS-Signal empfangen, ist **Manual** auszuwählen (siehe Uhrzeit und Datum manuell einstellen).
- ⓘ Die Displaysprache ist auf Englisch voreingestellt und kann unter **Setup, Language** auf Deutsch umgestellt werden.
- ⓘ Bei Verwendung von zwei Lautsprechern sind unter **Einstellungen, Audio** beide Lautsprecher zu aktivieren.
- ⓘ Bei Verwendung einer Antenne ist unter **Einstellungen, UKW Antenne** die externe Antenne zu aktivieren.

6 Anhang



Das Gerät am Ende seiner Lebenszeit keinesfalls in den normalen Hausmüll werfen. Auskunft über umweltgerechte Entsorgung gibt die kommunale Behörde.

Bei bestimmungsgemäßer Verwendung entspricht dieses Gerät den Anforderungen der R&TTE Richtlinie (1999/5/EG). Eine vollständige Konformitätserklärung finden Sie im Internet unter: www.berker.de.

6.1 Technische Daten

Radio Touch

Betriebsspannung	230 V~, 50/60 Hz
Nennstrom	0,2 A
Leistungsaufnahme bei Nenn-Ausgangsleistung	7 W
Stand-by-Betrieb	1,3 W
Musik Nenn-Ausgangsleistung (Sinus) je Kanal	1,5 W
Lautsprecherimpedanz	4 ... 8 Ω/Kanal
Eingangsimpedanz AUX IN	10 kΩ
Frequenzbereich FM	87,5 ... 108 MHz
Betriebstemperatur	5 ... 40 °C
Schutzklasse	II
Schutzart	IP20
Anschlussklemmen	Schraubklemmen
Netzanschluss	2,5 mm ²
Lautsprecher/AUX	1 mm ²
Leitungslängen:	
Lautsprecher	max. 20 m
AUX IN	max. 3 m
Nebenstellen	max. 50 m
Einbautiefe	33 mm

Lautsprecher

Lautsprecherimpedanz	8 Ω
Sinusleistung/Musikleistung	4/8 W
Frequenzbereich	170 Hz ... 20 kHz
Vorkonfektionierte Leitungslänge	ca. 30 cm

6.2 Zubehör

Lautsprecher	2882 xx xx
Dockingstation	2883 xx xx
USB/3,5 mm Audio Steckdose	33 1539 xx xx
3 x Cinch/S-Video Steckdose	33 1532 xx xx

 Als Nebenstelle sind z. B. Schalter, Wächter oder Zeitschaltuhren geeignet. Dabei ist die gleiche Phase wie für das Radio zu verwenden.

6.3 Hilfe im Problemfall

Schlechter UKW-Radioempfang

Ursache 1: Interne UKW-Antenne reicht zum Empfang nicht aus.

Zusätzliche Antenne anschließen (Bild 5, 15).

Ursache 2: Stereo-Wiedergabe ist gewählt.

Auf Mono umschalten.

Schlechtes Tonsignal bei Betrieb mit externem Audiogerät

Ursache 1: Zum Anschluss wurde eine nicht ausreichend geschirmte Leitung verwendet.
Anschlussleitung zum externen Audio-Gerät austauschen.

Ursache 2: Schirm der Leitung ist nicht korrekt mit der Klemme \perp des **AUX IN** Anschlusses verbunden.

Anschluss des Schirms prüfen und ggf. korrigieren.

6.4 Gewährleistung

Technische und formale Änderungen am Produkt, soweit sie dem technischen Fortschritt dienen, behalten wir uns vor.

Wir leisten Gewähr im Rahmen der gesetzlichen Bestimmungen.

Im Gewährleistungsfall bitte an die Verkaufsstelle wenden oder das Gerät portofrei mit Fehlerbeschreibung an unser Service-Center senden.

Berker GmbH & Co. KG

Service-Center

Hubertusstraße 17

D-57482 Wenden-Ottfingen

Telefon: 0 23 55 / 90 5-0

Telefax: 0 23 55 / 90 5-111

Berker GmbH & Co. KG

Klagebach 38

58579 Schalksmühle/Germany

Telefon: + 49 (0) 23 55/905-0

Telefax: + 49 (0) 23 55/90 5-111

www.berker.de