

Descrizione

Citofono 2 FILI installabile da parete. E' dotato di tasti: apertura serratura e quattro tasti programmabili (0-1-2-3) la cui modalit  di funzionamento viene stabilita tramite opportuna configurazione. Il volume della suoneria   regolabile ed escludibile. Dispone di 16 differenti tipi di suonerie gi  programmate.

  dotato inoltre delle seguenti funzioni: segreto di conversazione, studio professionale (effettuando la chiamata dal posto esterno la serratura ad esso associata si apre automaticamente senza bisogno di agire sul posto interno, controllo stato serratura.

Utilizzando posti interni SWING e serratura CISA "Elettrika" (con accessorio 346240)   possibile controllare lo stato della serratura collegata all'impianto tramite attuatori serratura 346230 / 346260.

Se la serratura CISA "Elettrika"   aperta il LED dei posti interni SWING lampeggia. Il LED continua a lampeggiare fino a quando la serratura   aperta.

Staffa da parete fornita a corredo.

Dati tecnici

Alimentazione da BUS SCS: 18 – 27 Vdc

Assorbimento in stand by: 5 mA

Assorbimento massimo in funzionamento: 35 mA

Temperatura di funzionamento: 5 - 40 C

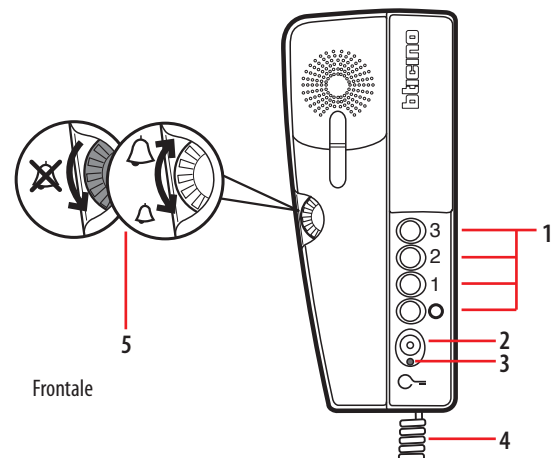
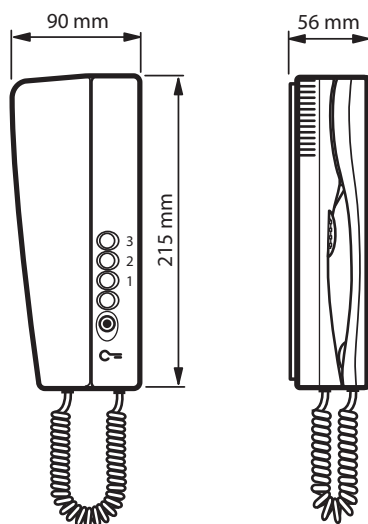
Dati dimensionali

Frontale

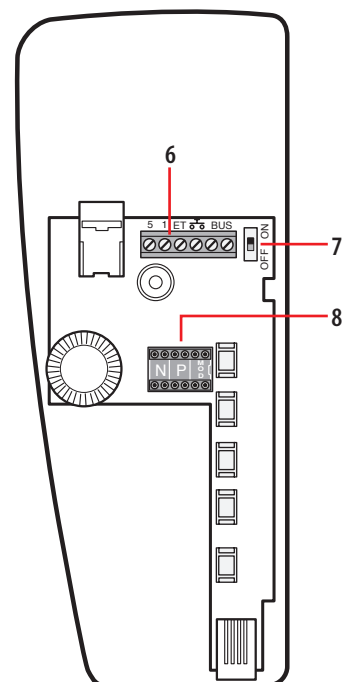

Interno

Legenda

1. 4 tasti programmabili tramite configurazione (0-1-2-3)
2. Tasto serratura
3. LED di segnalazione stato porta o attivazione funzione studio professionale
4. Cordone estensibile intestato sulle due estremit  con connettori tipo RJ
5. Regolazione volume suoneria ed esclusione
6. Morsetti di collegamento per BUS 2 FILI e funzioni ausiliarie di chiamata al piano e suoneria supplementare
7. Microinterruttore ON/OFF di terminazione tratta (solo in impianti misti audio video)
8. Sede dei configuratori

Configurazione

N – numero del posto interno

Il configuratore N assegna ad ogni citofono un numero di riconoscimento all'interno dell'impianto. I posti interni devono essere configurati in modo progressivo. Nel caso di posti interni collegati in parallelo (max 3) in appartamento senza 346850, questi dovranno essere configurati con il medesimo configuratore N.

P – associazione del posto esterno

Il configuratore P identifica il PE associato, cioè il primo posto esterno su cui viene inserita la fonica con la prima pressione del tasto (O) e quale serratura viene attivata con il tasto $\odot=$ con citofono a riposo.

| Configuratore in P | Funzione tasto (O) |
|--------------------|---|
| 0÷9 | Attivazione della fonica sul posto esterno (configurato con P = 0÷9) |

| Configuratore in P | Funzione tasto $\odot=$ |
|--------------------|--|
| 0÷9 | Apertura della serratura del PE (configurato con P = 0÷9) |





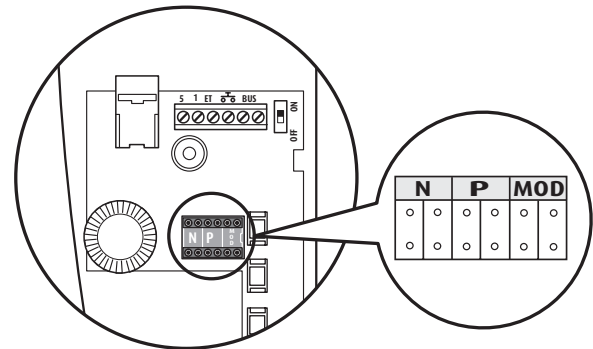

MOD = modalità operativa dei tasti

Il citofono SWING è dotato, oltre al tasto apertura serratura, di 4 tasti programmabili (0-1-2-3). Ai tasti programmabili, è possibile associare differenti modalità di funzionamento (es. attivazione di attuatori esterni, intercom, attivazione di PE aggiuntivi, secondo il tipo di configuratori inseriti in MOD (vedere dettaglio nelle pagine seguenti).



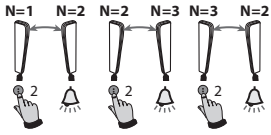
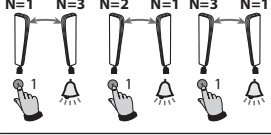

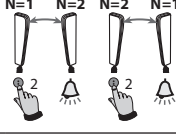

Configurazione

Di seguito vengono indicate le diverse modalità di funzionamento attribuibili ai 4 tasti programmabili:

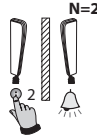
| MODALITÀ | TASTO | FUNZIONE | NOTE |
|---|----------------------------------|--|--|
| MOD =  | <input checked="" type="radio"/> | 3 Accensione luci scale | |
| | <input type="radio"/> | 2 Apertura serratura del PE (configurato con P+1) in modo diretto senza la chiamata oppure attivazione attuatore 346200 - 346210 (configurato con P+1 e MOD=5) oppure attivazione attuatore serratura 346230 - 346260 (configurato con P+1) | |
| | <input type="radio"/> | 1 Attivazione del PE audio/video o telecamera (configurato con P+1) in modo diretto senza la chiamata oppure attivazione attuatore 346200 - 346210 (configurato con P+1 e MOD=9) | |
| | <input type="radio"/> | 0 Attivazione del PE audio/video o telecamera (configurato con P) in modo diretto senza la chiamata e ciclamento | |
| MOD =  | <input checked="" type="radio"/> | 3 Accensione luci scale | |
| | <input type="radio"/> | 2 Intercom all'interno dell'appartamento in impianti con interfaccia di appartamento 346850 oppure intercom tra appartamenti in impianti senza interfaccia di appartamento |  |
| | <input type="radio"/> | 1 Intercom all'interno dell'appartamento in impianti con interfaccia di appartamento 346850 oppure intercom tra appartamenti in impianti senza interfaccia di appartamento |  |
| | <input type="radio"/> | 0 Attivazione del PE audio/video o telecamera (configurato con P) in modo diretto senza la chiamata e ciclamento | |
| MOD =  | <input checked="" type="radio"/> | 3 Accensione luci scale | |
| | <input type="radio"/> | 2 Intercom all'interno dell'appartamento in impianti con interfaccia di appartamento 346850 oppure intercom tra appartamenti in impianti senza interfaccia di appartamento |  |
| | <input type="radio"/> | 1 Attivazione del PE audio/video o telecamera (configurato con P+1) in modo diretto senza la chiamata oppure attivazione attuatore 346200 - 346210 (configurato con P+1 e MOD=9) | |
| | <input type="radio"/> | 0 Attivazione del PE audio/video o telecamera (configurato con P) in modo diretto senza la chiamata e ciclamento | |
| MOD =  | <input checked="" type="radio"/> | 3 Accensione luci scale | |
| | <input type="radio"/> | 2 Apertura serratura del PE (configurato con P+2) in modo diretto senza la chiamata oppure attivazione attuatore 346200 - 346210 (configurato con P+2 e MOD=5) oppure attivazione attuatore 346230 / 346260 (configurato con P+2) | |
| | <input type="radio"/> | 1 Apertura serratura del PE (configurato con P+1) in modo diretto senza la chiamata oppure attivazione attuatore 346200 - 346210 (configurato con P+1 e MOD=5) oppure attivazione attuatore 346230 / 346260 (configurato con P+1) | |
| | <input type="radio"/> | 0 Attivazione del PE audio/video o telecamera (configurato con P) in modo diretto senza la chiamata e ciclamento | |

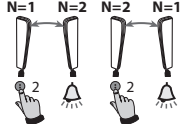
| Configurazione | | | |
|----------------|-------------------------|--|------|
| MODALITÀ | TASTO | FUNZIONE | NOTE |
| MOD = 1° | <input type="radio"/> 3 | Attivazione del PE audio/video o telecamera (configurato con P+3) in modo diretto senza la chiamata oppure attivazione attuatore 346200 - 346210 (configurato con P+3 e MOD=9) | |
| | <input type="radio"/> 2 | Attivazione del PE audio/video o telecamera (configurato con P+2) in modo diretto senza la chiamata oppure attivazione attuatore 346200 - 346210 (configurato con P+2 e MOD=9) | |
| | <input type="radio"/> 1 | Attivazione del PE audio/video o telecamera (configurato con P+1) in modo diretto senza la chiamata oppure attivazione attuatore 346200 - 346210 (configurato con P+1 e MOD=9) | |
| | <input type="radio"/> 0 | Attivazione del PE audio/video o telecamera (configurato con P) in modo diretto senza la chiamata e ciclamento | |
| MOD = 11 | <input type="radio"/> 3 | Intercom all'interno dell'appartamento in impianti con interfaccia di appartamento 346850 oppure intercom tra appartamenti in impianti senza interfaccia di appartamento | |
| | <input type="radio"/> 2 | Intercom all'interno dell'appartamento in impianti con interfaccia di appartamento 346850 oppure intercom tra appartamenti in impianti senza interfaccia di appartamento | |
| | <input type="radio"/> 1 | Intercom all'interno dell'appartamento in impianti con interfaccia di appartamento 346850 oppure intercom tra appartamenti in impianti senza interfaccia di appartamento | |
| | <input type="radio"/> 0 | Intercom all'interno dell'appartamento in impianti con interfaccia di appartamento 346850 oppure intercom tra appartamenti in impianti senza interfaccia di appartamento | |
| | <input type="radio"/> 3 | Apertura serratura del PE (configurato con P+1) in modo diretto senza la chiamata oppure attivazione attuatore 346200 - 346210 (configurato con P+1 e MOD=5) oppure attivazione attuatore 346230 - 346260 (configurato con P+1) | |
| MOD = 13 | <input type="radio"/> 2 | Intercom all'interno dell'appartamento in impianti con interfaccia di appartamento 346850 oppure intercom tra appartamenti in impianti senza interfaccia di appartamento | |
| | <input type="radio"/> 1 | Intercom all'interno dell'appartamento in impianti con interfaccia di appartamento 346850 oppure intercom tra appartamenti in impianti senza interfaccia di appartamento | |
| | <input type="radio"/> 0 | Attivazione del PE (configurato con P) in modo diretto senza la chiamata | |

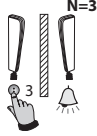
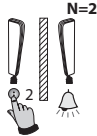
| Configurazione | | | |
|-----------------|-------------------------|--|---|
| MODALITÀ | TASTO | FUNZIONE | NOTE |
| MOD = 15 | <input type="radio"/> 3 | Apertura serratura del PE (configurato con P+4) in modo diretto senza la chiamata oppure attivazione attuatore 346200 - 346210 (configurato con P+4 e MOD=5) oppure attivazione attuatore 346230 / 346260 (configurato con P+4) | |
| | <input type="radio"/> 2 | Apertura serratura del PE (configurato con P+3) in modo diretto senza la chiamata oppure attivazione attuatore 346200 - 346210 (configurato con P+3 e MOD=5) oppure attivazione attuatore 346230 - 346260 (configurato con P+3) | |
| | <input type="radio"/> 1 | Apertura serratura del PE (configurato con P+2) in modo diretto senza la chiamata oppure attivazione attuatore 346200 - 346210 (configurato con P+2 e MOD=5) oppure attivazione attuatore 346230 - 346260 (configurato con P+2) | |
| | <input type="radio"/> 0 | Apertura serratura del PE (configurato con P+1) in modo diretto senza la chiamata oppure attivazione attuatore 346200 - 346210 (configurato con P+1 e MOD=5) oppure attivazione attuatore 346230 - 346260 (configurato con P+1) | |
| MOD = 2 | <input type="radio"/> 3 | Accensione luci scale | |
| | <input type="radio"/> 2 | Intercom tra appartamenti in impianti con interfaccia di appartamento 346850 |  |
| | <input type="radio"/> 1 | Intercom tra appartamenti in impianti con interfaccia di appartamento 346850 |  |
| | <input type="radio"/> 0 | Attivazione del PE (configurato con P) in modo diretto senza la chiamata | |
| MOD = 53 | <input type="radio"/> 3 | Intercom all'interno dell'appartamento tra apparecchi con la medesima configurazione |  |
| | <input type="radio"/> 2 | Intercom all'interno dell'appartamento oppure tra appartamenti (in ambito bifamiliare) senza interfaccia 346850 |  |
| | <input type="radio"/> 1 | Attivazione del PE (configurato con P+1) in modo diretto senza la chiamata oppure attivazione attuatore 346200 - 346210 (configurato con P+1 e MOD=9) | |
| | <input type="radio"/> 0 | Attivazione del PE (configurato con P) in modo diretto senza la chiamata | |

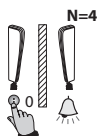
| Configurazione | | | |
|-----------------|-------------------------|--|---|
| MODALITÀ | TASTO | FUNZIONE | NOTE |
| MOD = 12 | <input type="radio"/> 3 | Intercom tra appartamenti in impianti con interfaccia di appartamento 346850 |  |
| | <input type="radio"/> 2 | Intercom tra appartamenti in impianti con interfaccia di appartamento 346850 |  |
| | <input type="radio"/> 1 | Intercom tra appartamenti in impianti con interfaccia di appartamento 346850 |  |
| | <input type="radio"/> 0 | Intercom tra appartamenti in impianti con interfaccia di appartamento 346850 |  |
| MOD = 6 | <input type="radio"/> 3 | Accensione luci scale | |
| | <input type="radio"/> 2 | Attivazione scenario 2 memorizzato nel modulo scenari | (SCENARIO 2) |
| | <input type="radio"/> 1 | Attivazione scenario 1 memorizzato nel modulo scenari | (SCENARIO 1) |
| | <input type="radio"/> 0 | Attivazione del PE (configurato con P) in modo diretto senza la chiamata | |
| MOD = 16 | <input type="radio"/> 3 | Attivazione scenario 3 memorizzato nel modulo scenari | (SCENARIO 3) |
| | <input type="radio"/> 2 | Attivazione scenario 2 memorizzato nel modulo scenari | (SCENARIO 2) |
| | <input type="radio"/> 1 | Attivazione scenario 1 memorizzato nel modulo scenari | (SCENARIO 1) |
| | <input type="radio"/> 0 | Attivazione scenario 4 memorizzato nel modulo scenari | (SCENARIO 4) |
| MOD = 4 | <input type="radio"/> 3 | Attivazione delle funzioni di cercapersona su tutti gli altoparlanti della diffusione sonora | |
| | <input type="radio"/> 2 | Apertura serratura del PE configurato con P in modo diretto senza la chiamata | |
| | <input type="radio"/> 1 | Attivazione del PE audio/video o telecamera (configurato con P+1) in modo diretto senza la chiamata | |
| | <input type="radio"/> 0 | Attivazione del PE audio/video o telecamera (configurato con P) in modo diretto senza la chiamata e ciclamento | |

Funzione Studio Professionale

Con la funzione attivata, all'arrivo di una chiamata proveniente dal posto esterno, il citofono suona ed automaticamente viene aperta la serratura ad esso associata, senza dover agire sul tasto apertura serratura del posto interno.

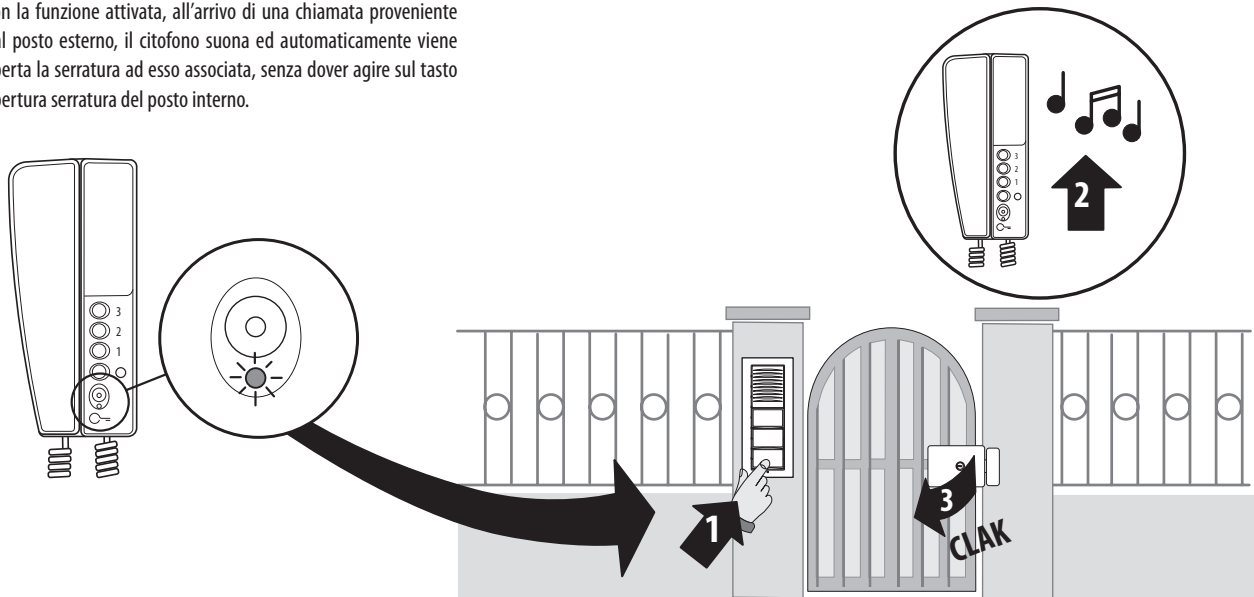

Per ATTIVARE la funzione

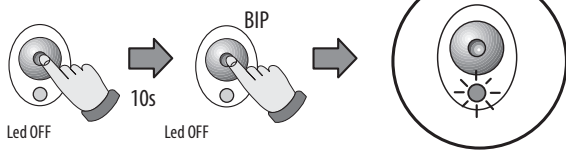

Per DISATTIVARE la funzione

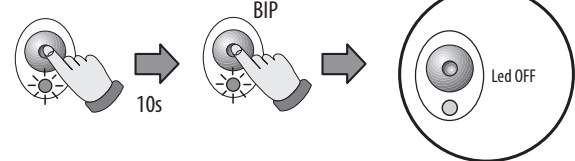

Configurazione MOD

Per attivare la funzione studio professionale, fare riferimento a quanto segue:

| A | | B |
|----|-------|----|
| 00 | | 20 |
| 01 | | 21 |
| 02 | | 22 |
| 03 | | 23 |
| 05 | | 25 |
| 06 | +20 → | 26 |
| 10 | | 30 |
| 11 | | 31 |
| 12 | | 32 |
| 13 | | 33 |
| 15 | | 35 |
| 16 | | 36 |
| 40 | | 60 |
| 53 | | 73 |

| N | P | MOD |
|---|---|-----|
| ○ | ○ | ○ |
| ○ | ○ | ○ |

| N | P | MOD |
|---|---|-----|
| ○ | ○ | ○ |
| ○ | ○ | ○ |

- Ⓐ Configurazione scelta per funzionamento tasti (vedi pagine precedenti)
- Ⓑ Configurazione scelta per funzionamento tasti + funzione STUDIO PROFESSIONALE

Programmazione suonerie

Selezione suoneria da POSTO ESTERNO PRINCIPALE (S=0)

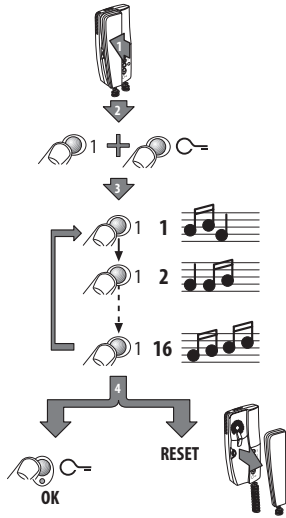

Selezione suoneria da POSTO ESTERNO SECONDARIO (S=1)

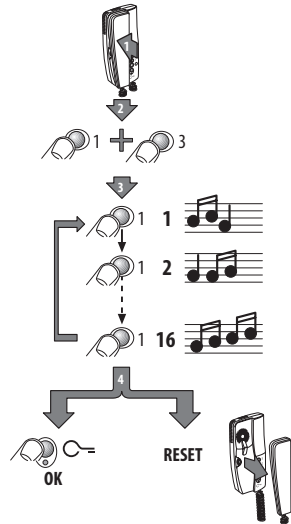

Selezione suoneria CHIAMATA AL PIANO

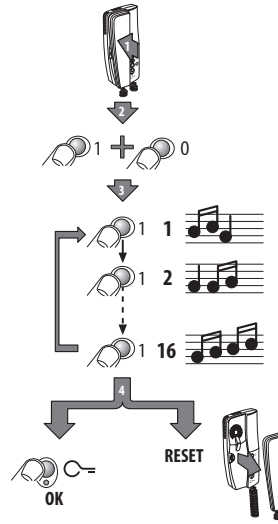

Selezione suoneria CHIAMATA INTERCOM

