



Relee pentru automatizări industriale 2



Relee miniaturizate 3



Relee industriale de putere 4

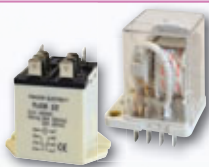

Relee de mare putere 5

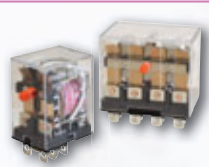

Relee miniaturizate de putere 6



Relee print 7



Socliuri pentru relee 8



Releu de timp cu temporizare la acționare 11



Releu de timp cu temporizare la revenire 11



Releu de timp cu revenire fără tensiune de alimentare 12



Releu de timp stea-triunghi 12



Releu de timp multifuncțional (10 funcții) 13



Automat de scară 14



Releu de recuperare automată la creșterea/scăderea tensiunii 15



Releu monofazat de supra-vegheare a tensiunii 16



Releu trifazat de supra-vegheare a tensiunii 17



Releu trifazic de supra-vegheare a tensiunii, cu asimetrie reglabilă și protecție termică 18



Releu de supra-vegheare a tensiunii pentru rețele trifazate fără nul 19



Releu compact de supra-vegheare a tensiunii, cu întârziere reglabilă 20

















Releu de protecție împotriva scăderii și creșterii curentului 21





















01

OVER VOLTAGE PROTECTION 8/2.5kA
ЗАЩИТА ОТ ПЕРЕПЯКОВ 8/2.5кА

Pictogramele capului de tabel

 Um	Tensiunea nominală de acționare	 I_{up}	Nivel superior de protecție al curentului	 U_h	Tensiunea de histereză	 I_e	Curent nominal de lucru
 U_{up}	Nivel superior de protecție al tensiunii	 A (L1, L2, L3)	Domeniu de reglaj (asimetrie)	 ON	Domeniul de reglaj al temporizării	 ON OFF	Sensibilitate
 L1 L2 L3	Suprav. succesiunii fazelor	 xP	Număr de poli	 U_{down}	Nivel inferior de protecție a tensiunii	 I_{down}	Nivel inferior de protecție al curentului
 OS	Soclu releu	 VDC VAC A	Date electrice contacte	 m	Masa		

Pictogramele datelor tehnice

 U_{test} 1min 1,5 kV	Tensiune de încercare	 U_i 400 V	Tensiunea nominală de izolare	 I_e (AC 1, 230 V) 10 A	Curent nominal de lucru	 P_m 4 VA AC	Consum propriu
 TEST	Buton de test	 0 10 ha %	Clasa de precizie	 × 10 ⁵	Durata de viață electrică:	 × 10 ⁶	Durata de viață mecanică
 COM	Comutator rotativ	 R_{OFF} PTC 1600-2000 Ω	Rezistența de deconectare (PTC)	 R_{ON} PTC 1000-1400 Ω	Rezistența de conectare (PTC)	 AUX 2×CO	Contacte auxiliare
 R max. 50 mΩ	Rezistența	 To -20..+80°C	Temperatura de funcționare	 Ta -5..+40 °C	Temperatura mediului ambiant	 IP 20	Grad de protecție
 [mm²] 1-2,5	Secțiunea conductorului de racord	 35×7,5	Se poate fixa pe șină de montaj				

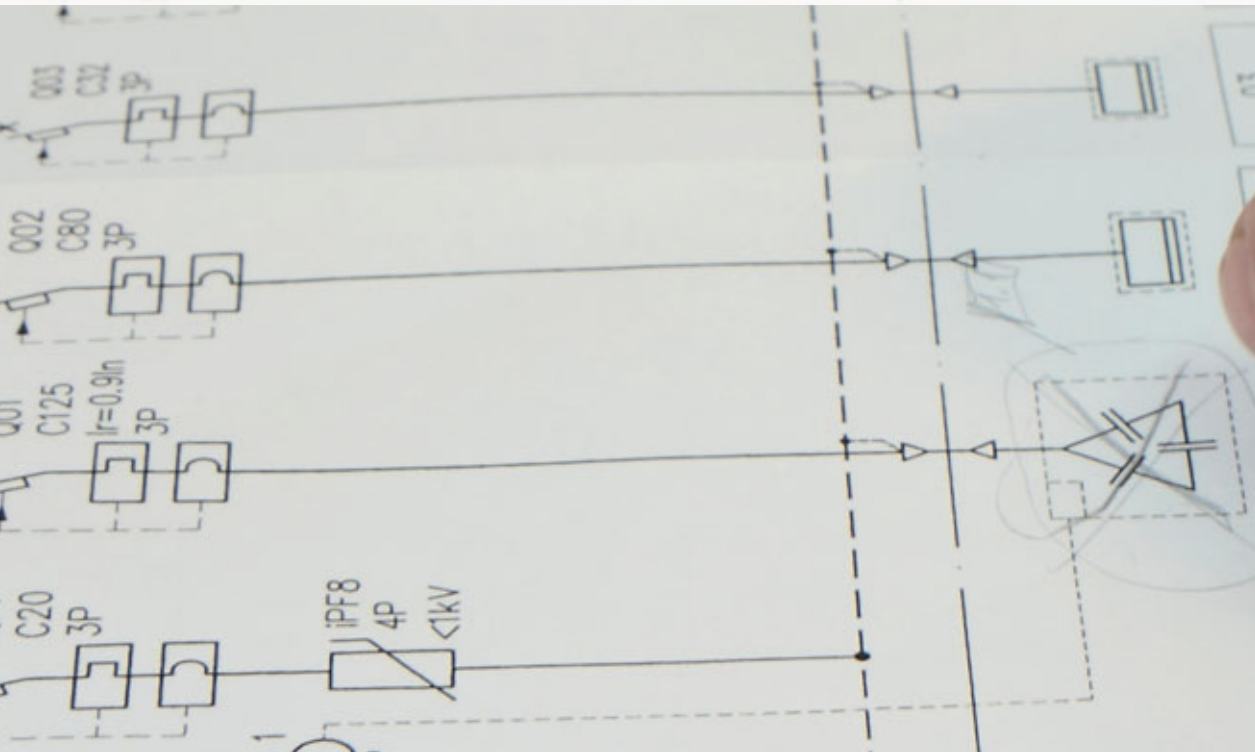

Relee pentru automatizări industriale

I_e (AC 1, 230 V) 3 A	P_m 2,5 VA AC	P_m 1,5 W DC	U_{test} 1min 1,5 kV	U_i 400 V	R max. 50 mΩ	x10⁷	x10⁵	TEST	T_a -40...+55°C	Legendă pictograme	J/O
--------------------------------------------------	-----------------------------------	----------------------------------	-------------------------------------------	-------------------------------	---------------------------	------------------------	------------------------	-------------	-------------------------------------	---------------------------	------------

Cu 2 perechi de contacte (2 × C0)

TRACON	U _m	VDC VAC	A		
RM08-240AC	AC 230 V				
RM08-110AC	AC 110 V				
RM08-48AC	AC 48 V				
RM08-24AC	AC 24 V		3 A		
RM08-12AC	AC 12 V	230 V AC		75 g	RS90.22
RM08-110DC	DC 110 V	28 V DC			
RM08-48DC	DC 48 V				
RM08-24DC	DC 24 V				
RM08-12DC	DC 12 V				

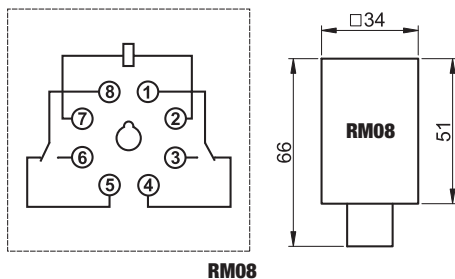

**RELEVANT STANDARD
EN 61810**

Cu 3 perechi de contacte (3 × C0)

TRACON	U _m	VDC VAC	A		
RM11-220AC	AC 230 V				
RM11-110AC	AC 110 V				
RM11-48AC	AC 48 V				
RM11-24AC	AC 24 V		3 A		
RM11-12AC	AC 12 V	230 V AC		75 g	PF11-3A RS90.23
RM11-110DC	DC 110 V	28 V DC			
RM11-48DC	DC 48 V				
RM11-24DC	DC 24 V				
RM11-12DC	DC 12 V				

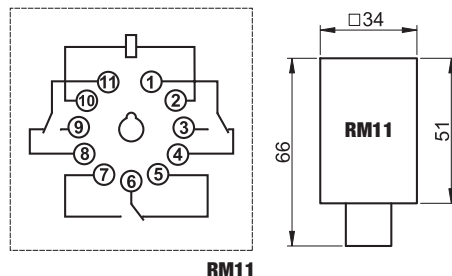

Releele sunt protejate cu capac transparent, și se pot conecta cu fișe de conexiune. Sunt echipate cu două sau trei contacte alternante și 8 sau 11 borne de conexiune, dispuse circular. Aparatele sunt echipate cu buton de testare (marcat: TEST), care servește verificării funcționării circuitelor electrice comandate.

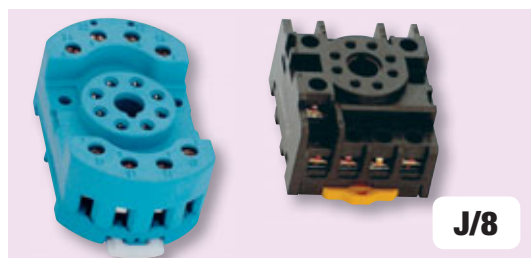
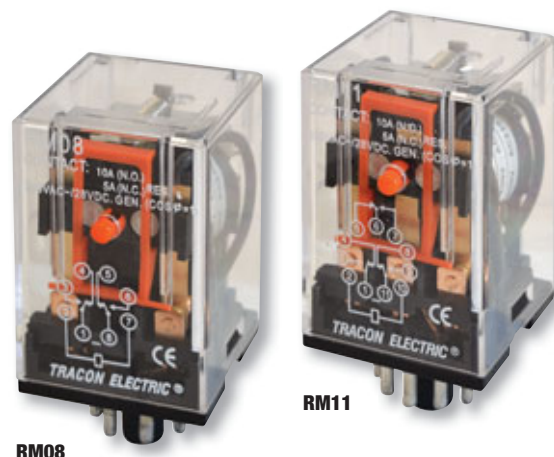

CITIȚI CODUL !

- Vezi noutățile noastre
- Fiți informat

**Gama de produse se dezvoltă continuu și rapid!
Catalogul nostru reflectă situația din Aprilie 2019.
Pentru informații actualizate vizitați pagina
noastră de internet!**

Relee miniaturizate

I_e (AC 1, 230V) 3 A	P_m 1,2 VA AC	P_m 0,9 W DC	U_{test} 1min 1,5 kV	U_i 250 V	R max. 50 mΩ	TEST ×10 ⁷	T_a 40...+55°C	Legendă pictograme	J/0
-------------------------------------------------	-----------------------------------	----------------------------------	-------------------------------------------	-------------------------------	---------------------------	---------------------------------	------------------------------------	---------------------------	------------

Cu 2 perechi de contacte (2 × C0)

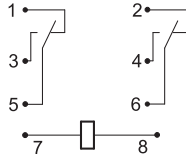
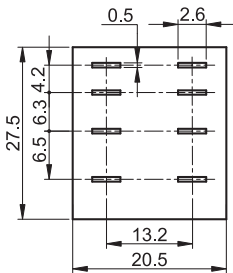

TRACON	U _m	VDC VAC	A		
RM09-240AC	AC 230 V				
RM09-110AC	AC 110 V				
RM09-48AC	AC 48 V				
RM09-24AC	AC 24 V		3 A		
RM09-12AC	AC 12 V	230 V AC		35 g	RSPYF-08A
RM09-110DC	DC 110 V	28 V DC			
RM09-48DC	DC 48 V				
RM09-24DC	DC 24 V				
RM09-12DC	DC 12 V				

Cu 3 perechi de contacte (3 × C0)

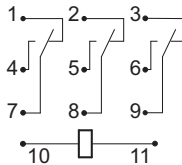
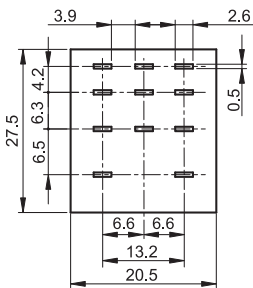

TRACON	U _m	VDC VAC	A		
RM12-240AC	AC 230 V				
RM12-110AC	AC 110 V				
RM12-48AC	AC 48 V				
RM12-24AC	AC 24 V		3 A		
RM12-12AC	AC 12 V	230 V AC		35 g	RSPYF-11A
RM12-110DC	DC 110 V	28 V DC			
RM12-48DC	DC 48 V				
RM12-24DC	DC 24 V				
RM12-12DC	DC 12 V				

Cu patru perechi de contacte (4 × C0)

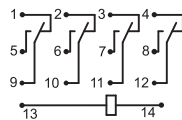
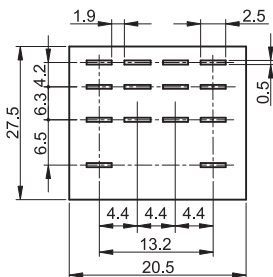

TRACON	U _m	VDC VAC	A		
RM14-220AC	AC 230 V				
RM14-110AC	AC 110 V				
RM14-48AC	AC 48 V				
RM14-24AC	AC 24 V		3 A		
RM14-12AC	AC 12 V	230 V AC		35 g	PYF14A
RM14-110DC	DC 110 V	28 V DC			RSPMF-14
RM14-48DC	DC 48 V				
RM14-24DC	DC 24 V				
RM14-12DC	DC 12 V				

Echipeate cu două, trei sau patru contacte alternante, au 8, 11 sau 14 borne cu care se introduc în socluri. Aparatele sunt echipate cu buton de testare (marcat: TEST), care servește verificării funcționării circuitelor electrice comandate.

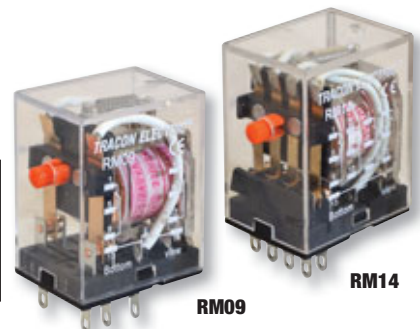
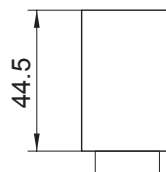

Relee industriale de putere

I_e (AC 1, 230 V) 10 A	P_m 3,5 VA AC	P_m 2 W DC	U_{test} 1 min 1,5 kV	U_i 400 V	R max. 50 mΩ	x10⁷	x10⁵	TEST	T_a -40..+55°C	Legendă pictograme	J/0
---------------------------------------------------	-----------------------------------	--------------------------------	--------------------------------------------	-------------------------------	---------------------------	------------------------	------------------------	-------------	------------------------------------	---------------------------	------------

Cu 2 perechi de contacte (2 × C0)

TRACON	U _m	VDC VAC	A		
RT08-240AC	AC 230 V				
RT08-110AC	AC 110 V				
RT08-48AC	AC 48 V				
RT08-24AC	AC 24 V		10 A		
RT08-12AC	AC 12 V	230 V AC		80 g	RS90.22
RT08-110DC	DC 110 V	28 V DC			
RT08-48DC	DC 48 V				
RT08-24DC	DC 24 V				
RT08-12DC	DC 12 V				

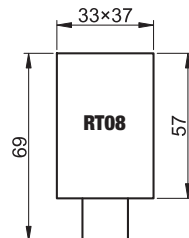
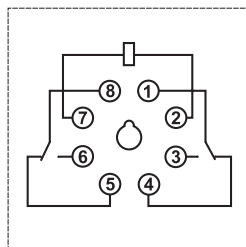

RT08

Cu 3 perechi de contacte (3 × C0)

TRACON	U _m	VDC VAC	A		
RT11-240AC	AC 230 V				
RT11-110AC	AC 110 V				
RT11-48AC	AC 48 V				
RT11-24AC	AC 24 V		10 A		
RT11-12AC	AC 12 V	230 V AC		80 g	RS90.23
RT11-110DC	DC 110 V	28 V DC			PF11-3A
RT11-48DC	DC 48 V				
RT11-24DC	DC 24 V				
RT11-12DC	DC 12 V				

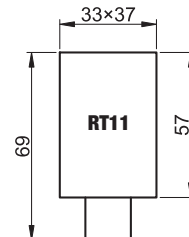
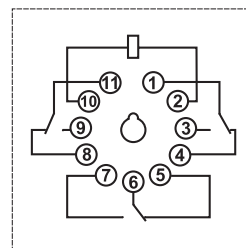

RT11



RT08



RT11



RELEVANT STANDARD
EN 61810-1

Releele sunt echipate cu două sau trei contacte alternante și indică cu lumină LED și dispozitiv mecanic starea momentană a releului. Dioda LED semnalizează starea indusă a bobinei de acționare, dispozitivul mecanic semnalizează starea schimbată (închisă) a contactelor. Brațul TEST de pe panoul frontal al aparatelor - spre deosebire de butonul TEST al aparatelor de tip RM - dacă este acționat, ține contactele închise până la revenirea sa în poziția de bază. Combinația rezistență-fotodiodă conectată în paralel cu circuitul bobinei de acționare elimină eventualele vârfuri de tensiune la desfacerea contactelor, ca acestea să nu provoace perturbări de funcționare în circuite electronice de alimentare.

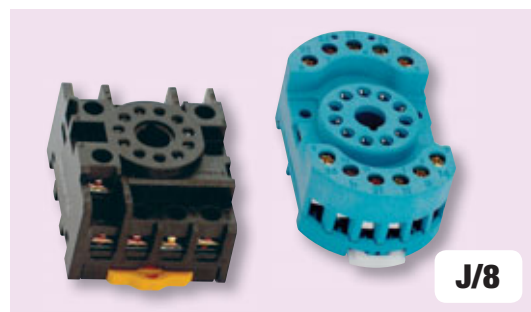

J/8

Relee de mare putere



Cu 2 perechi de contacte (2 x C0)

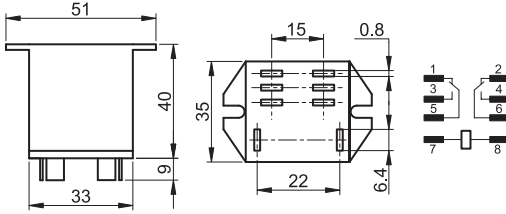

TRACON	U _m	VDC VAC	A		
RJ08-240AC	AC 230 V				
RJ08-110AC	AC 110 V				
RJ08-48AC	AC 48 V				
RJ08-24AC	AC 24 V		30 A		
RJ08-12AC	AC 12 V		230 V AC		
RJ08-110DC	DC 110 V		25 A	130 g	-
RJ08-48DC	DC 48 V		28 V DC		
RJ08-24DC	DC 24 V				
RJ08-12DC	DC 12 V				

Cu 3 perechi de contacte (3 x C0)

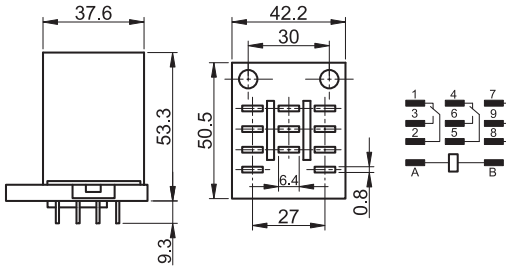

TRACON	U _m	VDC VAC	A		
RJ11-240AC	AC 230 V				
RJ11-110AC	AC 110 V				
RJ11-48AC	AC 48 V		40 A		
RJ11-24AC	AC 24 V		120 V AC		
RJ11-12AC	AC 12 V		30 A		
RJ11-110DC	DC 110 V		230 V AC	130 g	RSJQX-38FS
RJ11-48DC	DC 48 V		25 A		
RJ11-24DC	DC 24 V		28 V DC		
RJ11-12DC	DC 12 V				

Releele de mare putere de tip RJ sunt echipate cu două sau trei contacte alternante, special construite pentru conducerea și comutarea curenților mari. Varianta cu trei contacte poate fi alimentată prin soclul codificat RSJQX-38FS, sau prin papuci tip auto de 6,3x0,8 mm. În acest caz din urmă, releul se fixează pe panoul de comandă, în găuri filetate, prin intermediul șuruburilor M4 (vezi desenul cotelat).

Releele cu două contacte se pot fixa doar cu șurub, iar conexiunile se realizează cu papuci tip auto de 6,3x0,8 mm.



J/9

RJ11

RJ08



RELEVANT STANDARD
EN 61810-1



Relee miniaturizate de putere

I_e (AC 1, 230 V) 10 A	P_m 2,5 VA AC	P_m 1,5 W DC	U_{test} 1 min 1 kV	U_i 250 V	R max. 50 mΩ	⚡ x10 ⁷	⚡ x10 ⁵	T_a -40..+55°C
---------------------------------------------------	-----------------------------------	----------------------------------	------------------------------------------	-------------------------------	---------------------------	------------------------------	------------------------------	------------------------------------

Legendă pictograme **J/0**

Cu 2 perechi de contacte (2 × C0)

TRACON	U _m	VDC VAC	A		
RL08-240AC	AC 230 V				
RL08-110AC	AC 110 V				
RL08-48AC	AC 48 V				
RL08-24AC	AC 24 V		10 A		
RL08-12AC	AC 12 V	230 V AC		50 g	RSPTF-08A
RL08-110DC	DC 110 V		24 V DC		
RL08-48DC	DC 48 V				
RL08-24DC	DC 24 V				
RL08-12DC	DC 12 V				

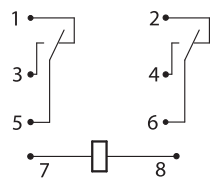
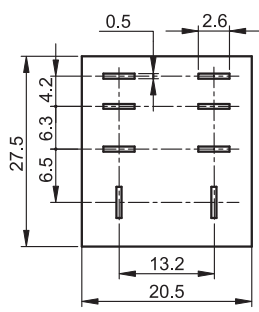

Cu 3 perechi de contacte (3 × C0)

TRACON	U _m	VDC VAC	A		
RL11-240AC	AC 230 V				
RL11-110AC	AC 110 V				
RL11-48AC	AC 48 V				
RL11-24AC	AC 24 V		10 A		
RL11-12AC	AC 12 V	230 V AC		50 g	RSPTF-11A
RL11-110DC	DC 110 V		24 V DC		
RL11-48DC	DC 48 V				
RL11-24DC	DC 24 V				
RL11-12DC	DC 12 V				

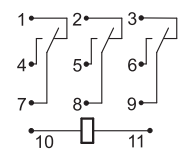
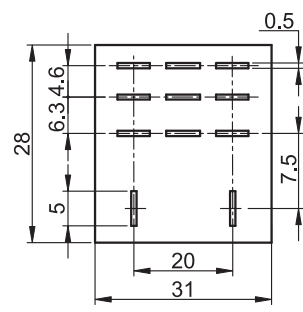

Cu 4 perechi de contacte (4 × C0)

TRACON	U _m	VDC VAC	A		
RL14-240AC	AC 230 V				
RL14-110AC	AC 110 V				
RL14-48AC	AC 48 V				
RL14-24AC	AC 24 V		10 A		
RL14-12AC	AC 12 V	230 V AC		50 g	RSPTF-14A
RL14-110DC	DC 110 V		24 V DC		
RL14-48DC	DC 48 V				
RL14-24DC	DC 24 V				
RL14-12DC	DC 12 V				

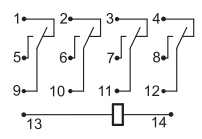
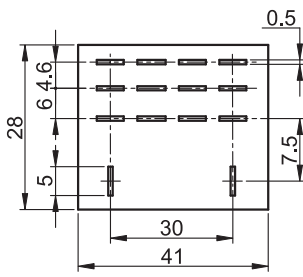

45.5

RL08 **RL14**

J/9

Relee print

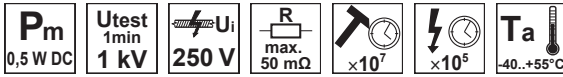

10 A, un contact alternant (1 x C0)

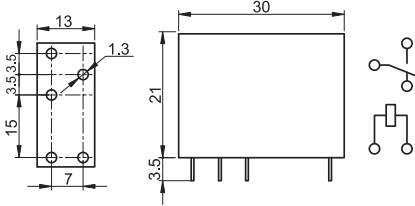

TRACON	U _m	VDC VAC	A	m	CSCE
PR110-1V10A	110 V DC	10 A 230 V AC 30 V DC		50 g	RSPSF-08AE
PR48-1V10A	48 V DC				
PR24-1V10A	24 V DC				
PR12-1V10A	12 V DC				

5 A, Cu 2 perechi de contacte (2 x C0)

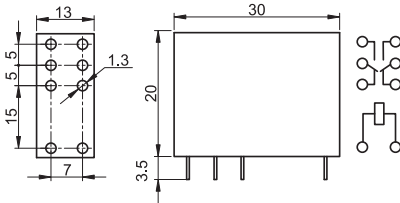

TRACON	U _m	VDC VAC	A	m	CSCE
PR110-2V	110 V DC	5 A 230 V AC 30 V DC		50 g	RSPSF-14AE
PR48-2V	48 V DC				
PR24-2V	24 V DC				
PR12-2V	12 V DC				

16 A, un contact alternant (1 x C0)

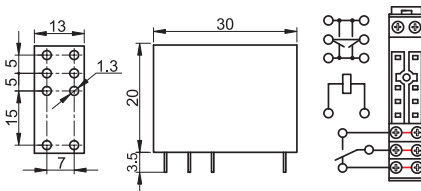

TRACON	U _m	VDC VAC	A	m	CSCE
PR110-1V16A	110 V DC	16 A 230 V AC 30 V DC		50 g	RSPSF-14AE
PR48-1V16A	48 V DC				
PR24-1V16A	24 V DC				
PR12-1V16A	12 V DC				

La variantele de 16 A, bornele respective ale contactelor alternante vor fi legate în paralel, conform schemei de conexiuni alăturată!

Aşa-numitele relee print sunt construite în primul rând pentru a fi utilizate în circuitele imprimate ale diverselor comenzi electronice. De exemplu, asemenea circuite de comandă sunt comenzile automate ale cazanelor, reţelelor de alimentare cu apă, recircularea şi purificarea apei piscinelor, maşini automate de spălat, etc. Prin construcţie, aceştia pot asigura şi protecţie la electrocutare prin atingere. Tensiunea de 4000 V între bobina de acţionare şi contacte, timp de 1 minut, conform testelor este echivalent cu o distanţă de 8 mm, ceea ce corespunde normelor ce descriu distanţa necesară dintre bobină şi părţile active, pentru evitarea arcurilor electrice.

Pe lângă procedeul obişnuit de lipire pe placa de circuit imprimat, releele print pot fi utilizate şi prin introducerea lor în socluri care se fixează pe şina de montaj. Releele au unul sau două contacte alternante.

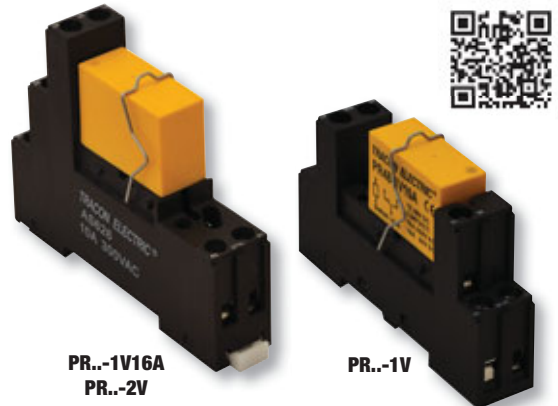

PR..-1V16A
PR..-2V

PR..-1V

RELEVANT STANDARD
EN 61810-1

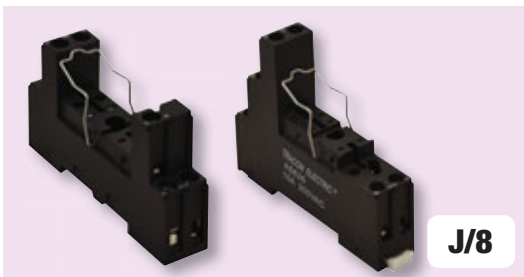

J/8

Socluri pentru relee

Soclurile de relee se fixează pe placa de montaj cu șuruburi, sau pe șină de montaj EN 50022 de 35×7 mm. Conexiunea conductoarelor din cupru cu secțiunea minimă de 1 × 0,5 mm², respectiv maximă 1 × 1,5 mm² sau 2 × 1,0 mm² se face în clemele cu șurub a soclurilor.

Accesoriiile soclurilor pentru relee sunt elementele de fixare a releelor în poziție.

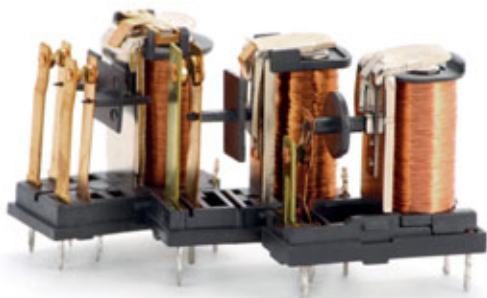

TRACON PF11-3A

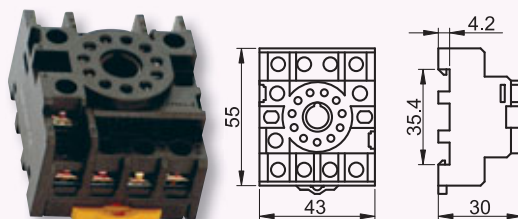

TRACON RS90.22

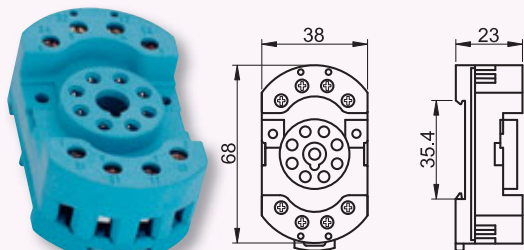

TRACON RS90.23

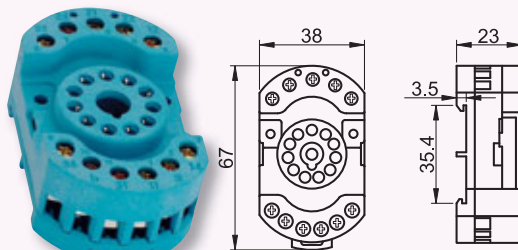

TRACON RSPSF-08AE

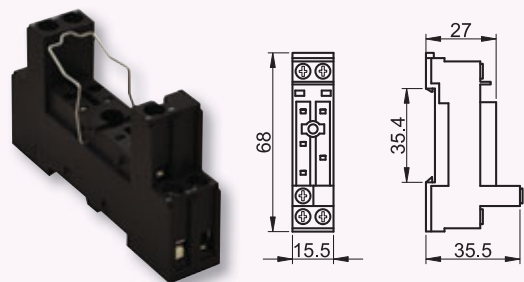

TRACON RSPSF-14AE

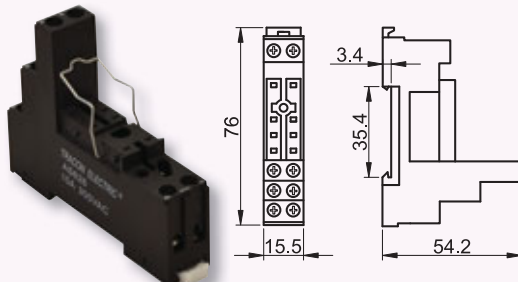

TRACON RSPYF-08A

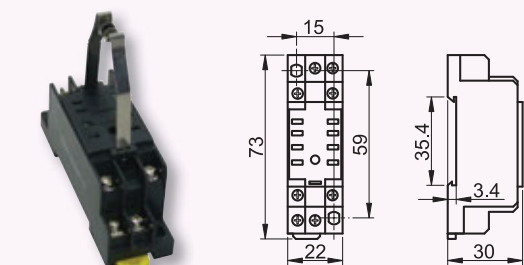

TRACON RSPYF-11A

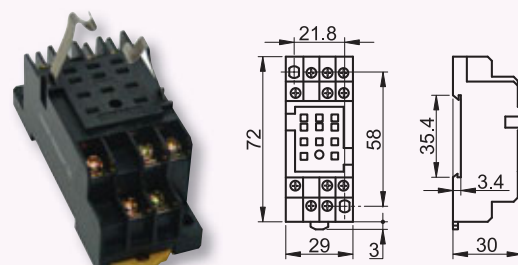

TRACON PYF14A

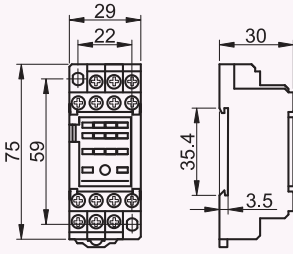

TRACON RSPTF-08A

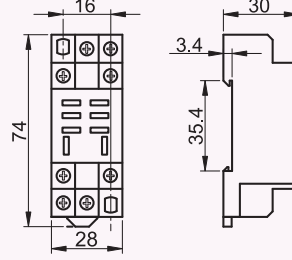

TRACON RSPTF-11A

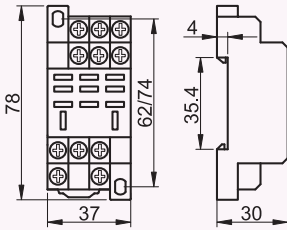

TRACON RSPTF-14A

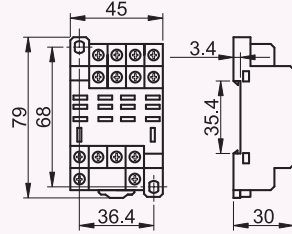

TRACON RSPMF-14

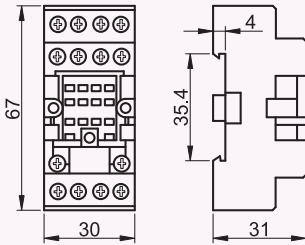

TRACON RSJQX-38FS

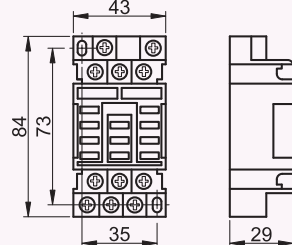

Bobină de curent continuu - curba caracteristică a domeniului de lucru

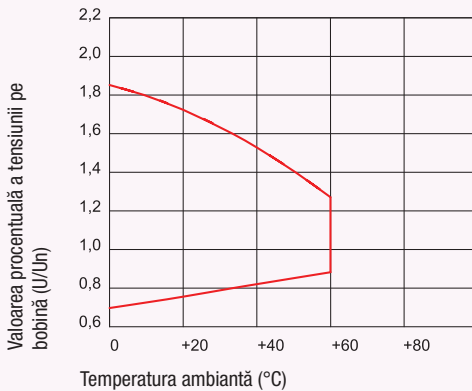

Curba caracteristică a duratei de viață electrice

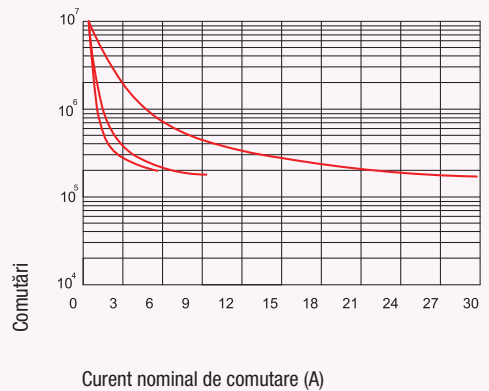

Relee de timp

Releele modulare de timp se fabrică pentru a fi montate în cutii (panouri) de comandă, și servesc comenzii proceselor programate în timp. Aparatul folosit se alege în funcție de gradul de sofisticare al aplicației, luând în considerare parametrii rețelei și condițiile ambiente. Releele de timp stea-triunghi servesc pornirii motoarelor cu rotor în colivie, cu ajutorul factorului reglabil de timp.

Funcții de temporizare

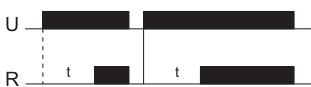

Relee cu temporizare la acționare: temporizarea „t” pornește în momentul conectării tensiunii de alimentare (U). Timpul „t” consumat, reful (R) închide circuitul, și rămâne în stare închisă în prezența tensiunii U. Dacă tensiunea U dispare în cursul temporizării, reful rămâne deschis. La reconectarea tensiunii de alimentare ciclul de temporizare începe din nou.



Relee cu temporizare la revenire: reful (R) închide circuitul odată cu conectarea tensiunii de alimentare (U). Temporizarea „t” pornește în momentul conectării tensiunii de alimentare (U). Timpul „t” consumat, reful (R) deschide circuitul. Dacă tensiunea U reapare în cursul temporizării, reful rămâne închis.



Metronom cu închidere întârziată: în prezența tensiunii de alimentare (U), reful deschide / închide cu perioadă „t”. Ciclul totdeauna începe cu starea deschisă.



Metronom cu închidere imediată: în prezența tensiunii de alimentare (U), reful închide / deschide cu perioadă „t”. Ciclul totdeauna începe cu starea închisă.

CONTACT SIGUR ÎN ORICE SITUAȚIE

Montare pe cablu și montare pe perete

Variantă constructivă cu
preschimbare a fazei

Cu posibilitatea de blocare

TRACON
ELECTRIC®

G/16



Releu de timp cu temporizare la acționare

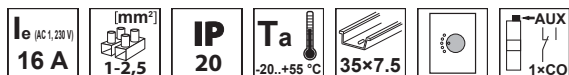

TRACON	U_m	VAC A				
NARIDON	AC/DC 12-240 V	16 A 230 VAC	± 0,2 %	± 5 %	0,1 s - 10 h	62 g

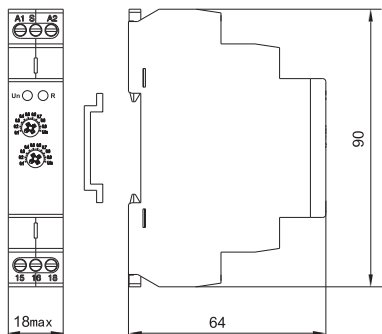

**RELEVANT STANDARD
EN 61812-1**

Aplicații:

- Potrivit pentru aplicații unde se dorește realizarea unei porniri temporizate cu ajutorul unui semnal de comandă e.t.c.
- Se poate utiliza în cazul pompelor, temporizare la conectare după pornirea încălzirii, cuplarea ventilatorului.

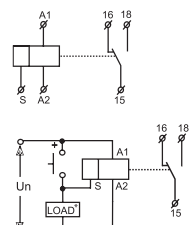

* Buton de semnal

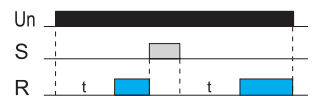

Releu de timp cu temporizare la revenire

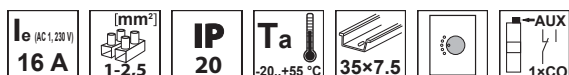

TRACON	U_m	VAC A				
NARIDOFF	AC/DC 12-240 V	16 A 230 VAC	± 0,2 %	± 5 %	0,1 s - 10 h	62 g

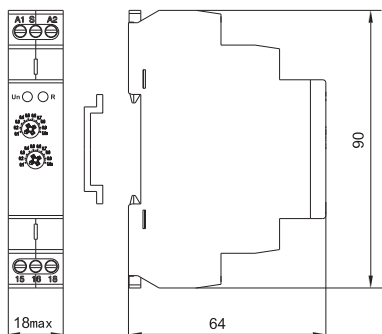

**RELEVANT STANDARD
EN 61812-1**

Aplicații:

- Potrivit pentru aplicațiile unde după pornirea simultană cu semnalul de comandă se dorește realizarea unei decuplări temporizate
- Se poate utiliza în cazul pompelor, temporizare la deconectare după oprirea încălzirii, cuplarea ventilatorului, e.t.c.

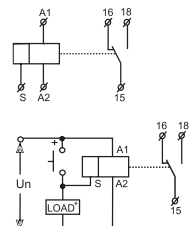

* Buton de semnal



Releu de timp cu revenire fără tensiune de alimentare

I_e (AC 1, 230 V) 16 A	[mm²] 1-2,5	IP 20	T_a -20...+55 °C	35×7.5	AUX 1×CO
---------------------------------------------------	----------------------------------	------------------------	--------------------------------------	---------------	--------------------

Legendă pictograme **J/0**

TRACON	U_m	VAC A	0 10 ha %	ha %	0,1 s - 10 min.	86 g
NARIDOFFS	AC/DC 12-240 V	16 A 230 VAC	± 0,2 %	± 5 %		



Aplicații:

- În cazul întreruperii tensiunii de alimentare, după o perioadă de temporizare conectează consumatorii pe alimentarea de rezervă. (Iluminat de siguranță, evacuarea de urgență a gazelor, sau comanda la distanță a ușilor în caz de incendiu).

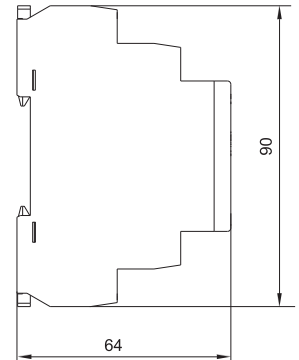
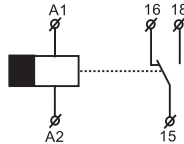

RELEVANT STANDARD
EN 61812-1

Releu de timp stea-triunghi

I_e (AC 1, 230 V) 16 A	[mm²] 1-2,5	IP 20	T_a -20...+55 °C	35×7.5	AUX 2×CO
---------------------------------------------------	----------------------------------	------------------------	--------------------------------------	---------------	--------------------

Legendă pictograme **J/0**

TRACON	U_m	VAC A	0 10 ha %	ha %	t₁	t₂	m
NARIST	AC/DC 12-240 V	16 A 230 VAC	± 0,2 %	± 5 %	0,1 s - 10 min.	0,1 s - 1 s	86 g



Aplicație:

- Curenții de pornire a motoarelor trifazate cu rotorul în scurtcircuit au valori relativ mari. În scopul reducerii curenților de pornire motoarele se pornesc în conexiunea stea, apoi după ce motorul a atins turația de lucru se schimbă în conexiunea triunghi cu ajutorul unui releu stea-triunghi reglat pe baza experienței în funcționare.

RELEVANT STANDARD
EN 61812-1

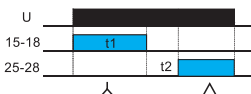
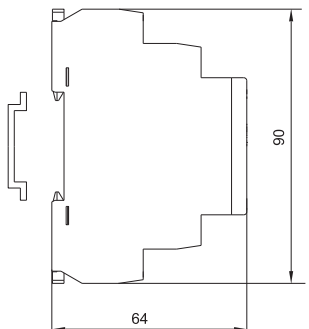
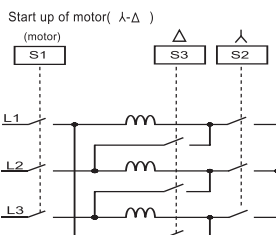
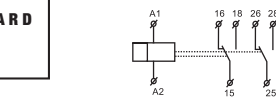

Releu de timp multifuncțional (10 funcții)

I_e (AC 1, 230 V) 16 A	[mm²] 1-2,5	IP 20	T_a -20...+55 °C	35×7.5	AUX 1×CO
---------------------------------------------------	----------------------------------	------------------------	--------------------------------------	---------------	--------------------

Legendă pictograme **J/0**

TRACON	U_m	VAC A	0 10 ha %	ha %	0,1 s - 10 d	64 g
NARIMF	AC/DC 12-240 V	16 A 230 VAC	± 0,2 %	± 5 %		

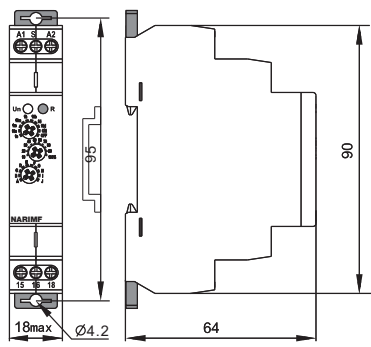

RELEVANT STANDARD
EN 61812-1

Aplicație:

- Cu ajutorul potențimetrelor se pot seta 10 funcții cu intervalul de timp cuprins între 0,1 s și 10 zile. Cu primul potențimetru se poate alege intervalul de timp, cu al doilea valoarea procentuală a intervalului de timp iar cu al treilea funcția. Releul poate fi comandat prin tensiunea de alimentare sau prin semnalul de comandă.

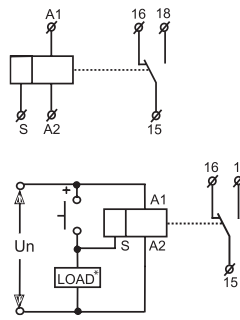

* Buton de semnal



A: Temporizare la acționare



F: Temporizare la revenire (semnal de comandă S, un impuls)



B: Temporizare la revenire



G: Un impuls, la finalul semnalului de comandă (în stare pornită nu se poate redeclanșa)



C: Generator de tact cu pornire temporizată la anclanșare



H: Temporizare atât la acționare cât și la revenire



D: Generator de tact cu pornire imediată la anclanșare



I: Releu de impuls



E: Temporizare la revenire (semnal de comandă S, pauză)

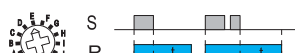

J: Generator de impulsuri

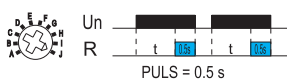

Domeniu de timp:

0.1 - 1s	1 - 10s	6 - 60s	1 - 10min	6 - 60min	1 - 10hr	0.1 - 1day	1 - 10day	only ON	only OFF
----------	---------	---------	-----------	-----------	----------	------------	-----------	---------	----------

Automat de scară

TRACON **Ps** **In** Σ **Pmax**

NARS 0,5 sec. - 20 min. 1.5 VA 16 A (cos φ = 1) max. 250 m × 50 max. 2.000 W max. 400 W



Aplicații:
 - temporizarea decuplării iluminatului pe coridoare, la intrare, în casa scării, săli, hale sau temporizarea decuplării ventilatoarelor (toaletă, baie, e.t.c.)

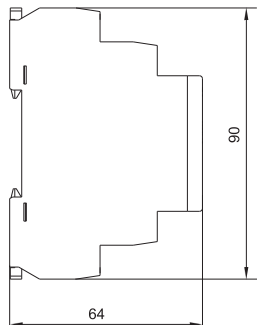
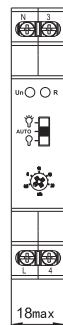
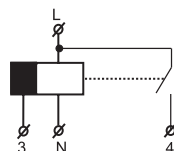

RELEVANT STANDARD EN 61812-1

Schema de legare

Conexiune cu 3 conductoare

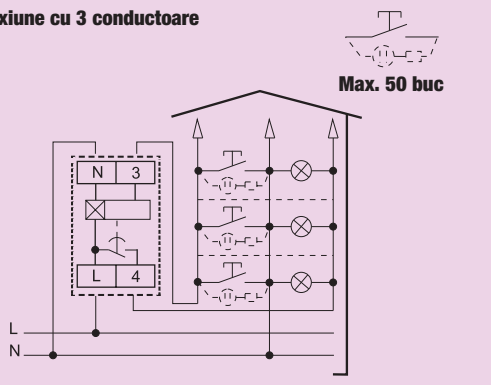

Conexiune cu 4 conductoare

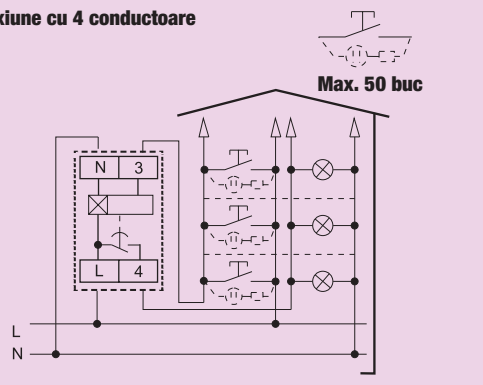

Exemplu

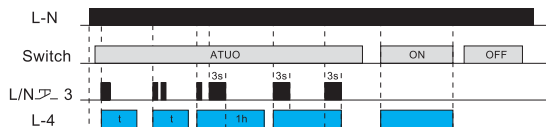
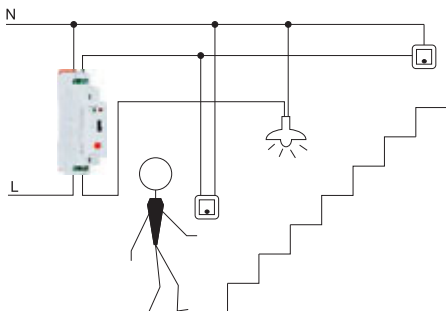

Tipul surselor de lumină

Bec incandescent	2.000 W
Halogen 230 V	2.000 W
Lampă fluorescentă compactă	400 W
LED	400 W

Relee de recuplare automată la creșterea/scăderea tensiunii

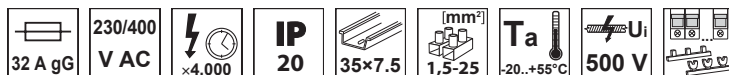

TRACON

	EVOU02	EVOU04
Tensiune nominală	230 V AC	230 V AC (L-N)
Frecvență nominală	50 Hz	
Curent nominal	40 A (AC 1)	
Putere absorbită	AC max. 3 VA	
Nivel superior de protecție la tensiune	265 V (fix)	265 V (L-N) (fix)
Nivel superior de recuplare	257 V (fix)	257 V (L-N) (fix)
Nivel inferior de protecție la tensiune	175 V (fix)	175 V (L-N) (fix)
Nivel inferior de recuplare	180 V (fix)	180 V (L-N) (fix)
Timpe de cuplare	1 s	
Temporizare la cuplare	2 s	
Timpe de recuplare	30 s	
Eroarea de măsură	≤1%	
Masa	120 g	250 g

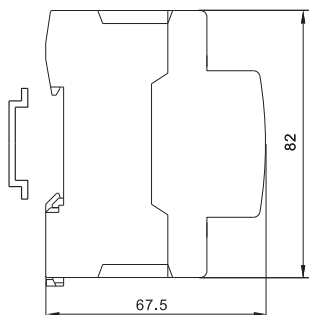
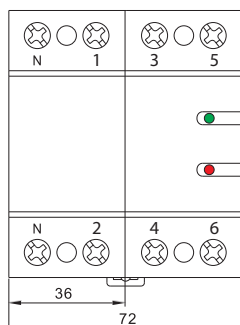

- Protecția echipamentelor din gospodărie împotriva creșterii și scăderii tensiunii.
- Recuplează automat imediat ce tensiunea este restabilită!
- Semnalizare cu LED a stării de funcționare

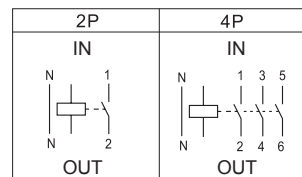
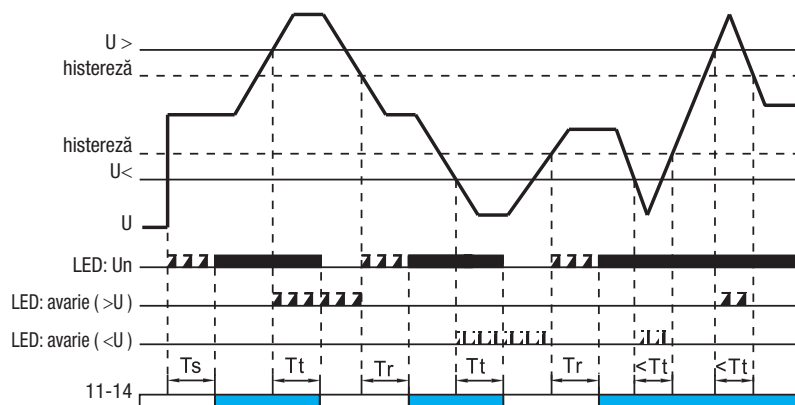

Ts: Timpe de pornire
 Tt: Temporizare la decuplare
 Tr: Timpe de reset

Releu monofazat de supraveghere a tensiunii

I_e (AC 1, 230 V) 10 A	(mm²) 1-2,5	IP 20	T_a -20...+55°C	35×7.5	AUX 1×CO
---------------------------------------------------	-----------------------------------------	------------------------	-------------------------------------	---------------	--------------------

Legendă pictograme **J/0**

TRACON	U_m	VDC VAC A	U_h	U_{down}	U_{up}	0,1 s - 10 s	64 g
---------------	----------------------	-------------------------	----------------------	-------------------------	-----------------------	---------------------	-------------

NARV1 AC/DC 110-240 V 10A 230V AC / 10A 24V DC 3% 65 V ... U_m U_m ... 260 V 0,1 s - 10 s 64 g



Aplicație:

- Asigură protecția echipamentelor electrice, motoarelor electrice monofazate împotriva creșterii și scăderii tensiunii.
- Utilizatorul poate seta limitele admise ale domeniului de tensiune cu ajutorul potențioetrelor. Când tensiunea de fază are valoare normală releul cuplează.
- Dacă valoarea tensiunii de fază iese din domeniul setat, releul decuplează și motorul se oprește.
- Atunci când valoarea tensiunii de fază revine la normal releul cuplează și motorul poate fi pornit.

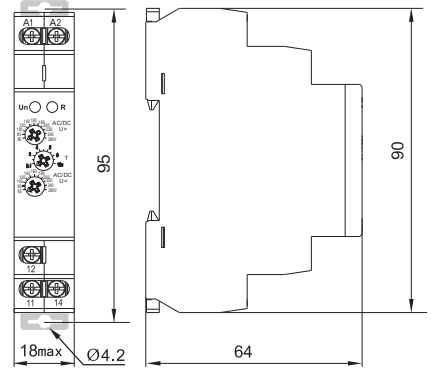

RELEVANT STANDARD EN 60255-26

RELEVANT STANDARD EN 60255-27



Diagrama de funcționare în cazul creșterii / scăderii tensiunii

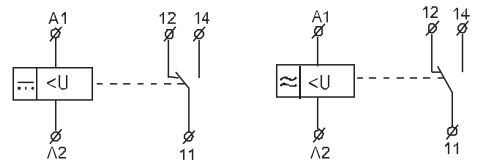
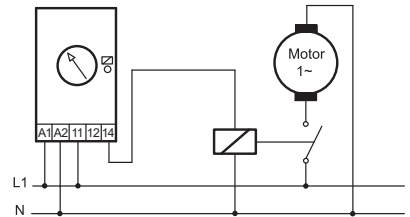
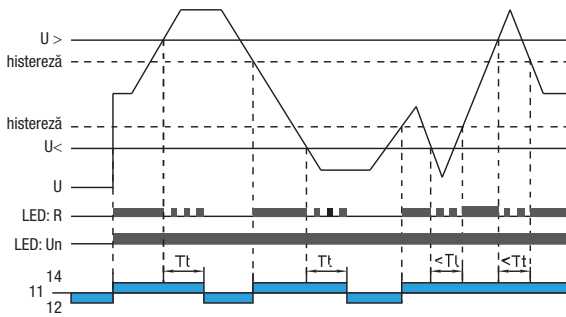

FAMILIA DE PRODUSE MODULARE EVO



F/12

Căutați noutățile în magazinul nostru virtual!

Releu trifazat de supraveghere a tensiunii

I_e (AC 1, 230 V) 10 A	[mm²] 1-2,5	IP 20	T_a -20...+55°C	35×7.5	AUX 1×CO	L1 L2 L3	A (L1, L2, L3)	Legendă pictograme	J/0
---------------------------------------------------	----------------------------------	------------------------	-------------------------------------	---------------	--------------------	-------------------------------------	--------------------------	---------------------------	------------

TRACON	U_m	VDC VAC	A	U_h	U_{down}	U_{up}	A (L1, L2, L3)	8	0,1 s - 10 s	86 g
---------------	----------------------	--------------------------	----------	----------------------	-------------------------	-----------------------	--------------------------	----------	---------------------	-------------

NARV AC 220-460 V 10 A 230 VAC 2 % -2 ... -20 % +2 ... +20 % 8 % (fix) 0,1 s - 10 s 86 g

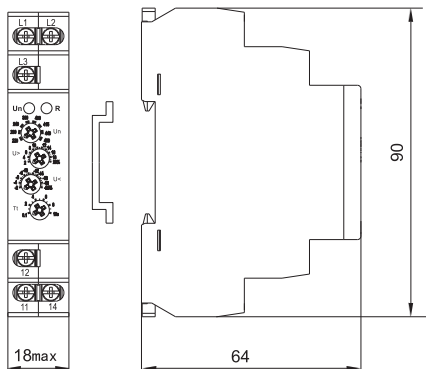

Aplicații:

- Asigură protecția echipamentelor electrice, motoarelor electrice trifazate împotriva creșterii și scăderii tensiunii.
- Utilizatorul poate seta limitele admise ale domeniului de tensiune cu ajutorul potențimetrelor. Când tensiunile L1, L2 și L3 au valori normale releul cuplează.
- Dacă valoarea tensiunii oricărei faze iese din domeniul setat, atunci releul decuplează și motorul se oprește.
- Atunci când valoarea tensiunii fazei defecte revine la normal releul cuplează și motorul poate fi pornit.

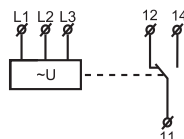
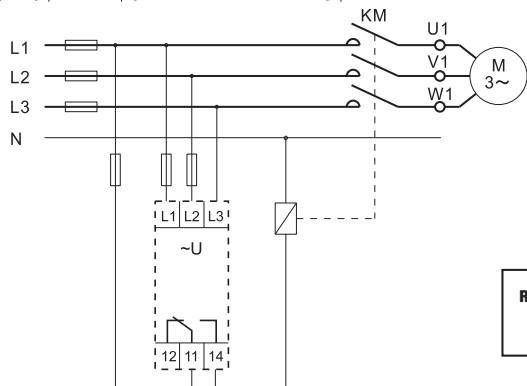

RELEVANT STANDARD
EN 60255-26

RELEVANT STANDARD
EN 60255-27

Diagrama de funcționare în cazul lipsei de fază și a succesiunii fazelor



Diagrama de funcționare în cazul creșterii / scăderii tensiunii



CITIȚI CODUL !

- Vezi noutățile noastre
- Fiți informat

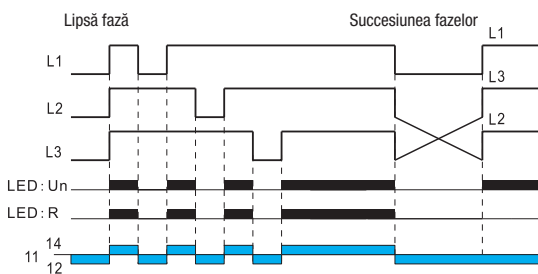
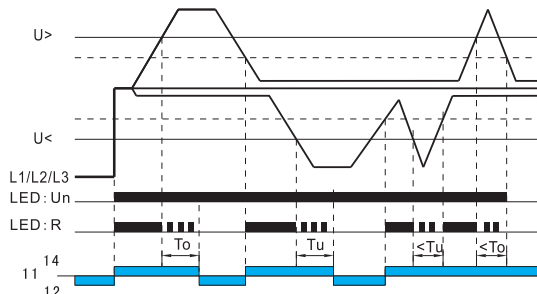
Gama de produse se dezvoltă continuu și rapid!
Catalogul nostru reflectă situația din Aprilie 2019.
Pentru informații actualizate vizitați pagina noastră de internet!

Releu trifazic de supravegherea tensiunii, cu asimetrie reglabilă și protecție termică

I_e (AC 1, 230 V) 5 A	(mm²) 1-2,5	IP 20	T_a -25...+65°C	35×7.5	1×CO	R_{ON} PTC 1000-1400 Ω	R_{OFF} PTC 1600-2000 Ω	Legendă pictograme	J/O
--------------------------------------------------	-----------------------------------------	------------------------	-------------------------------------	---------------	-------------	------------------------------------------	-------------------------------------------	---------------------------	------------

TRACON	U_m	U_h	VDC VAC A	0 10 ha %	A (L1, L2, L3)	m
---------------	----------------------	----------------------	-------------------------	---------------------	--------------------------	----------

TFKV-04 3×230/400 V AC max. 10 V 5 A 230 V AC ±1% ±5% - ±25% (L1-L2) 85 g

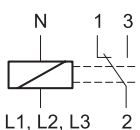

RELEVANT STANDARD EN 60255-26, -27

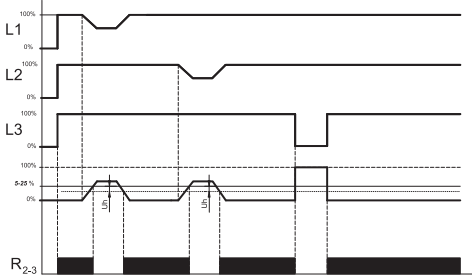
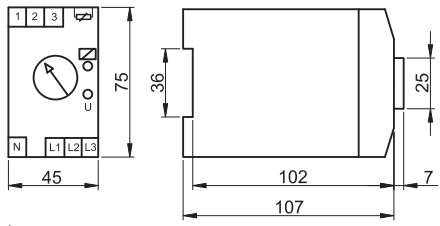

Servește la protecția motoarelor trifazate împotriva supratensiunii și supraîncălzirii. Cu ajutorul potențimetrului, operatorul are posibilitatea de a regla limita admisă a supratensiunii. La valori normale ale tensiunii pe fazele L1, L2 și L3, releul se conectează. În urma creșterii tensiunii pe oricare dintre faze peste limita stabilită, releul se deconectează, motorul se oprește. La revenirea tensiunii în plaja admisă, releul se conectează din nou, motorul poate fi pornit. În cazul motoarelor prevăzute cu termistor având caracteristică de tip PTC, aparatul poate servi și la protecția înfășurărilor motorului împotriva supraîncălzirii. Odată cu încălzirea motorului, rezistența termistorului conectat la bornele marcate în pictogramă se schimbă, releul întrerupe contactul, și motorul se oprește. La revenirea temperaturii în domeniul admis, releul se conectează, și motorul poate fi pornit.

Notă: Dacă nu se utilizează funcția de protecție împotriva supraîncălzirii, atunci la releu bornele de legătură aferente termistorului trebuie scurtcircuitate.

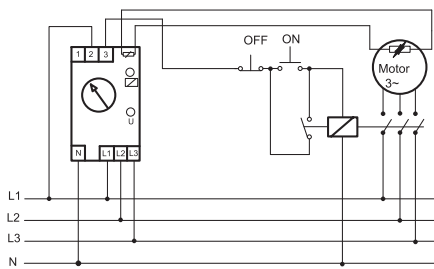

Termistor PTC pentru relee de supraveghere a tensiunii și protecție termică

Releele de supraveghere a tensiunii de tip **TFKV-04** pot fi echipate cu termistor extern cu caracteristică PTC, dacă motorul de protejat nu are asemenea termistor. La creșterea temperaturii înfășurărilor din motor, crește temperatura și rezistența acestui termistor plasat pe suprafața motorului. Conectarea termistorului la bornele releului marcate cu pictogramă se face conform schemei de mai sus.



K/26-K/33

Releu de supravegherea tensiunii pentru rețele trifazate fără nul

I_e (AC 1, 230 V) 5 A	[mm²] 1-2,5	IP 20	T_a -25...+65°C	35×7.5	AUX 1×CO
--------------------------------------------------	-----------------------------------------	------------------------	-------------------------------------	---------------	--------------------

Legendă pictograme **J/0**

TRACON	U_m	VDC VAC A	0 10 ha %	U_{down}	U_{up}	m
TFKV-02	3×400 V AC	5 A 230 V AC	±1 %	0,7 U _n (fix)	1,2 U _n (fix)	285 g

Adaptat protecției motoarelor trifazate, alimentate din rețele fără nul. Releul se conectează dacă tensiunea pe fazele L1 – L2 – L3 este cea nominală, și permite pornirea motorului. Dacă tensiunea pe oricare dintre faze scade sub valoarea admisă, releul se deconectează, și motorul se oprește. După revenirea tensiunii la valoarea nominală releul se conectează, și permite din nou pornirea motorului.

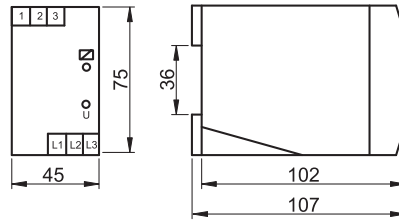
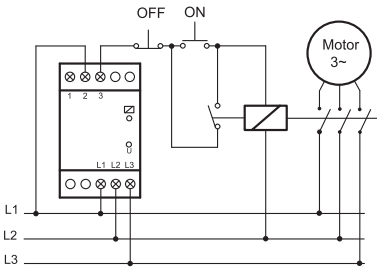
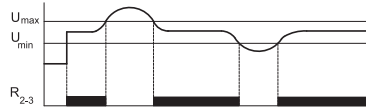
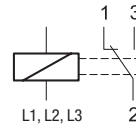



IOS ANDROID

- Magazin virtual și catalog
- Promoții și promoții zilnice
- Căutare magazin, hartă
- Cititor de coduri QR și coduri de bare
- Informații actualizate









Releu compact de supravegherea tensiunii, cu întârziere reglabilă

I_e (AC 1, 230 V) 5 A	(mm²) 1-2,5	IP 20	T_a -25...+65°C	35×7.5	1×CO
-----------------------------------------------------	-----------------------------------------	------------------------	-------------------------------------	---------------	-------------

Legendă pictograme **J/0**

TRACON	U _m		U _h	VDC VAC A	U _{down}	U _{up}		
	1~	3~						
TFKV-09	3×1×230 V AC	3×230/400 V AC	max. 20 V	5 A 230 V AC	160 V AC (fix)	260 V AC (fix)	5 min. – 15 min.	85 g
TFKV-10	3×1×230 V AC	3×230/400 V AC		10 A 24 V AC/DC	160 V AC (fix)	260 V AC (fix)	0 s – 10 s	85 g

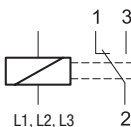

Aparate echipate cu microprocesor, destinate protecției împotriva scăderii și creșterii de tensiune. Deși proiectate pentru operare în sisteme trifazice, pot fi aplicate și în sistem monofazic. Releul urmărește tensiunea în toate fazele, și se deconectează dacă este cazul. Pentru protecția sistemului, releul se întrerupe imediat, dacă la oricare dintre faze, tensiunea scade sub 160 V față de linia neutră. Controlul tensiunii continuă, și - dacă tensiunea tuturor fazelor depășește 180 V - releul se reconectează după un timp de întârziere, reglabil între 0 – 15 minute. Acum, motorul poate fi repornit. Releul se întrerupe dacă la oricare dintre faze tensiunea crește peste 260 V. După restabilirea tensiunii nominale, releul se reconectează după un timp de întârziere reglabil cu potențiometrul de pe panoul frontal, între 0 – 15 minute. Aparatul poate fi folosit și în sisteme monofazice, dacă tensiunea de lucru se conectează la toate intrările.

**RELEVANT STANDARD
EN 60255-26**

**RELEVANT STANDARD
EN 60255-27**

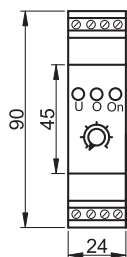
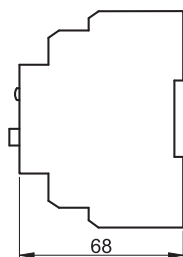

pentru aplicare în sistem monofazic

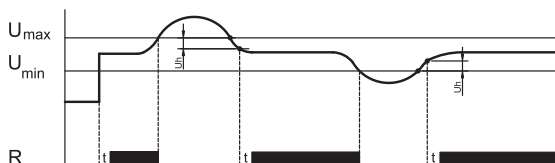
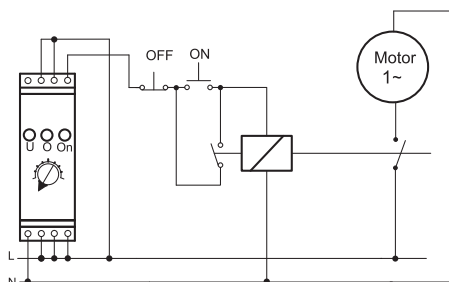

pentru aplicare în sistem trifazic

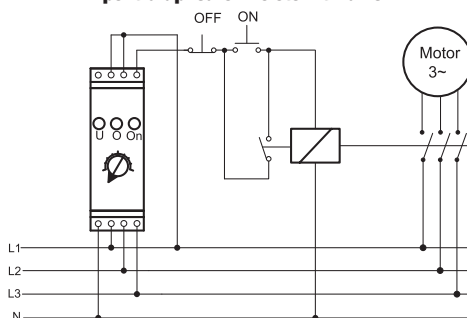

CITIȚI CODUL !

- Vezi noutățile noastre
- Fiți informat

**Gama de produse se dezvoltă continuu și rapid!
Catalogul nostru reflectă situația din Aprilie 2019.
Pentru informații actualizate vizitați pagina
noastră de internet!**

Relee de protecție împotriva scăderii și creșterii curentului

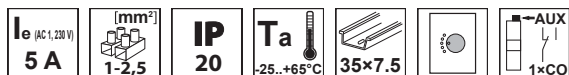

TRACON	U _m	VDC VAC	A	I _{down}	I _{up}	t ₁	t ₂	
TFKV-AKA05	230 V AC	5 A	230 V AC	—	0,5 – 5 A	0,5 – 8 s	0,5 – 15 s	280 g
TFKV-AKD05	230 V AC	—	—	0,5 – 5 A	—	0,5 – 8 s	0,5 – 15 s	—

Aceste rele servesc protecției motoarelor sau rețelelor împotriva căderii și creșterii de curent. Recomandăm aplicarea acestor aparate în linii, unde intensitatea curentului depășește 100 A. Pot fi reglați doi timpi de întârziere (pomire și ieșirea releului), precum și nivelul de protecție.

Aparatul compară intensitatea măsurată a curentului cu nivelul de protecție reglat. Atât timp, cât curentul se află în plaja de reglaj, releul nu își va schimba starea. Releul trebuie cuplat cu un transformator de curent cu curent secundar de 5 A. Dacă curentul măsurat depășește plaja de reglaj, releul își va schimba starea după un timp de întârziere reglat. Dacă curentul măsurat revine în plajă înaintea trecerii timpului de întârziere, releul revine în starea neexcitată.

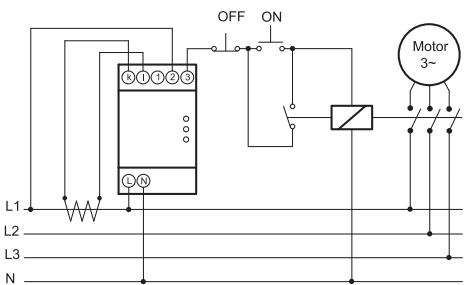
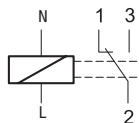

RELEVANT STANDARD EN 60255-26

RELEVANT STANDARD EN 60255-27

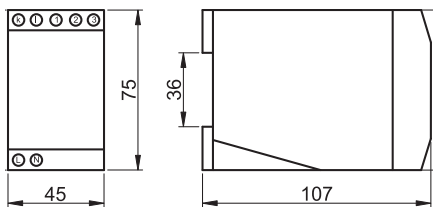

Diagrame de funcționare - TFKV-AKA05

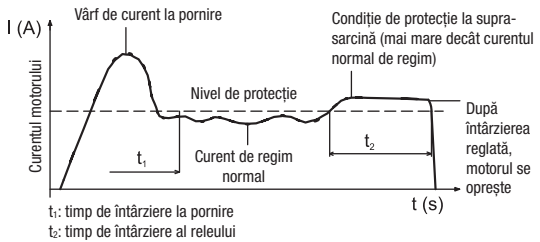

Diagrame de funcționare - TFKV-AKD05

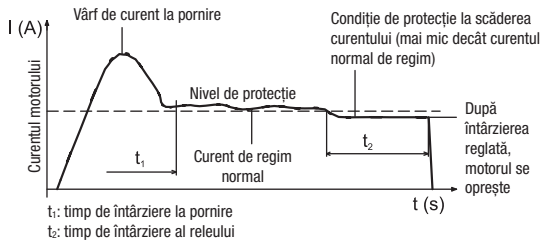

Schema de conexiune a protecției consumatorului trifazic

