

CORP DE ILUMINAT HIGH BAY RADIUS

Corp de iluminat de tip High Bay ce poate fi suspendat la înălțimi mari pentru a realiza iluminatul unor încăperi mari (depozite, hale de producție). Acesta poate fi folosit ca proiector prin adăugarea unui braț.



Specificații tehnice generale:

Temperatura mediului ambient.....	-40°C~ 50°C
Umiditatea mediului ambient.....	10%~90%
Grad de protecție.....	IP66
Material carcasă.....	Aluminiu
Durată de viață.....	100 000 ore la Ta=25°C
Deprecierea fluxului luminos la 10.000 h.....	<1%
Viață utilă medie L70B50.....	100 000 ore
Tensiune de alimentare.....	100-277 Vac
Frecvență.....	50-60 Hz
Factor de putere:Cosφ.....	0.98
Distorsiuni armonice totale.....	<20%
Posibilitate de reglare a fluxului luminos (Dimmer).....	1-10V
Protecții.....	Scurtcircuit, suprasarcină
Tipul LED-ului.....	CREE 2835
Lentila.....	Policarbonat
Toleranța fluxului luminos.....	± 5%
Indicele de redare a culorii.....	>80%
Unghi dispersie	120grade
Randamentul corpului de iluminat.....	140lm/W

Specificații tehnice nominale:

Cod produs	Model	Putere [W]	Curent absorbit [A]*	Curent maxim iesire driver [A]	Pierderi de putere in driver [W]	Tensiune de iesire driver [Vcc]	Flux luminos corp de iluminat [Lm]	Temperatura de culoare [K]	Greutate [Kg]	Dimensiuni Øxh [mm]
EL0067720	SL-4103.4100	100	0.7-1	1.1	12	49	14000	4000	2	280x186
EL0067721	SL-4103.4150	150	0.52-0.75	1.65	14	49	21000	4000	2	280x186
EL0067722	SL-4103.4200	200	0.7-1	2.2	17	49	28000	4000	2.8	330x196
EL0067723	SL-4103.4240	240	0.84-1.2	2.64	20	49	33600	4000	3	330x196

Diagramă dimensională :

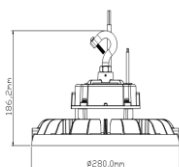

Alimentare 230V

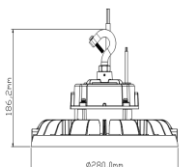

Comanda 1-10V

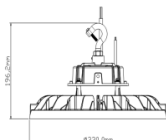
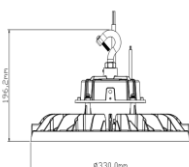

Diagramă conexiuni electrice:

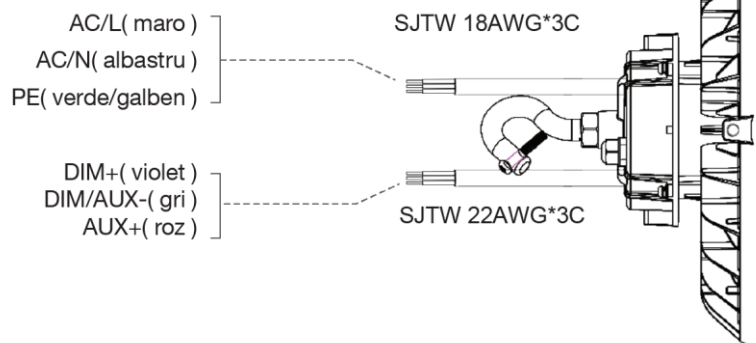

Distributia luminoasa:

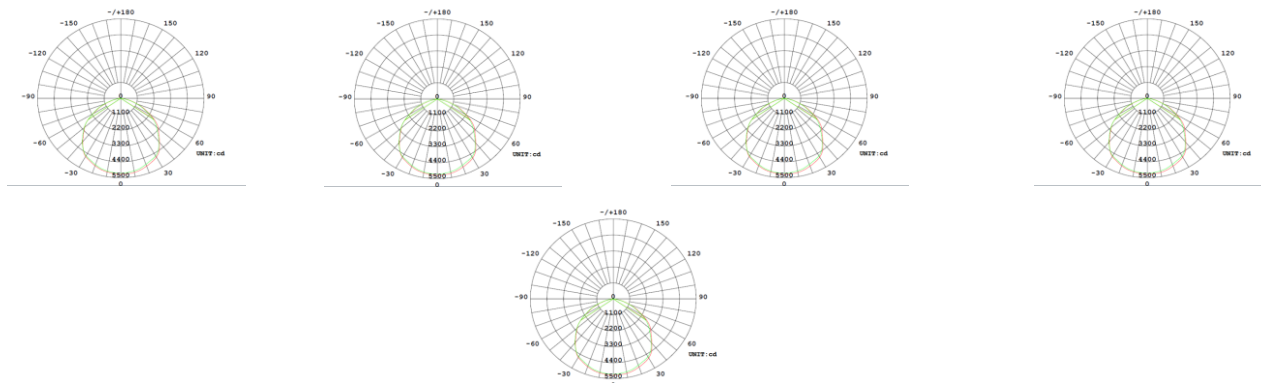

Accesorii

Sistem de pridere	Putere [W]	Cod Produs
Suspendat - Lanț de susținere	100/240	EL0057340
Braț de susținere (Bracket)	100/150	EL0067724
	200/240	EL0067725
Senzor+telecomanda	100/240	EL0067726
Kit emergenta 3h	100/240	EL0067727

Braț de susținere (Bracket)

I. Montaj

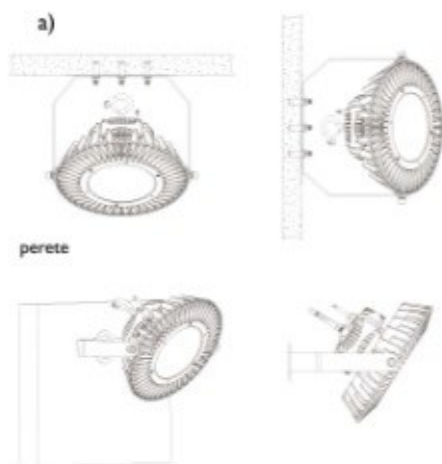

Suspendat - Lanț de susținere

