



# Cleme



## Clemă șir derivație (distribuție)

Cu ajutorul blocurilor de distribuție se pot realiza derivații multiple pentru conductoare. Se folosesc în primul rând în cutiile și tablourile de distribuție. Clemele se utilizează pentru conectarea conductoarelor din cupru cu secțiune circulară. Se realizează legături sigure atât în cazul conductoarelor rigide cât și lițate. Carcasa este fabricată din poliamidă, material ignifug conform UL94- V2, rezistent la temperaturi ridicate și rezistență mecanică mare.

Clemele șir se pot fixa pe șine de montaj.

### Date tehnice

Tensiunea nominală:	400 Vc.a.	Mod de fixare:	Pe șină de montaj 35×7,5 mm
Frecvența nominală:	50/60 Hz	Moment de strângere:	Vezi anexa
Tensiunea nominală de izolare:	500 V	Grad de protecție:	IP 20
Materialul clemelor:	alamă	Temperatura mediului ambiant:	-10°C...+55 °C

Cod Tracon	Secțiuni de racord (mm <sup>2</sup> )				Curentul de sarcină (A)	Culoare	Mărimea șurubului	
	pentru alimentare (mm <sup>2</sup> )		pentru derivație (mm <sup>2</sup> )				pentru alimentare	pentru derivație
	Plin	Lițat	Plin	Lițat				
<b>FLS35/4X9</b>	1×35	1×25	9×4	9×2.5	125	gri	1 buc. M8	9 buc. M4
<b>FLS35/4X9-B</b>	1×35	1×25	9×4	9×2.5		albastru	1 buc. M8	9 buc. M4
<b>FLS35/4X9-ZS</b>	1×35	1×25	9×4	9×2.5		verde-galben	1 buc. M8	9 buc. M4
<b>FLS35/10X4</b>	1×35	1×25	4×10	4×6	125	gri	1 buc. M8	4 buc. M5
<b>FLS35/10X4-B</b>	1×35	1×25	4×10	4×6		albastru	1 buc. M8	4 buc. M5
<b>FLS35/10X4-ZS</b>	1×35	1×25	4×10	4×6		verde-galben	1 buc. M8	4 buc. M5
<b>FLS50/16X4</b>	1×50	1×35	4×16	4×10	150	gri	1 buc. M8	4 buc. M6
<b>FLS50/16X4-B</b>	1×50	1×35	4×16	4×10		albastru	1 buc. M8	4 buc. M6
<b>FLS50/16X4-ZS</b>	1×50	1×35	4×16	4×10		verde-galben	1 buc. M8	4 buc. M6
<b>FLS70/10X8</b>	1×70	1×50	8×10	8×6	192	gri	1 buc. M10	8 buc. M6
<b>FLS70/10X8-B</b>	1×70	1×50	8×10	8×6		albastru	1 buc. M10	8 buc. M6
<b>FLS70/10X8-ZS</b>	1×70	1×50	8×10	8×6		verde-galben	1 buc. M10	8 buc. M6

STANDARDE DE REFERINȚĂ

**EN 60998-1**

STANDARDE DE REFERINȚĂ

**EN 60998-2-1**

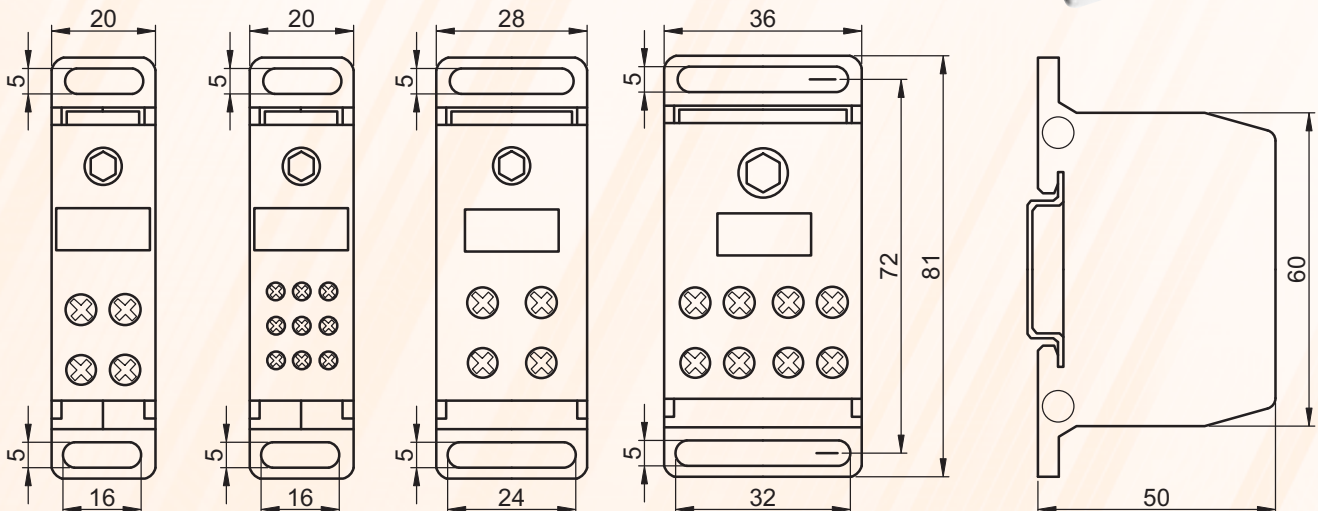

## Cleme șir flexibile și din bachelită

Aceste cleme fac posibilă racordarea rapidă și sigură a consumatorilor de joasă tensiune la rețeaua de alimentare. Clemele șir compuse din 12 poli se pot separa după necesități în unități mai mici. Varianta constructivă cu lamelă, distribuie forța de presare a șurubului pe toată suprafața conductorului îmbunătățind astfel legătura mecanică și electrică. În cazul variantei constructive ST conductoarele de secțiune mare sunt fixate în clema cu carcasa de bachelită cu ajutorul a două șuruburi.

### Cleme șir flexibile, profil H

#### Varianta constructivă tradițională

#### Varianta constructivă cu lamelă

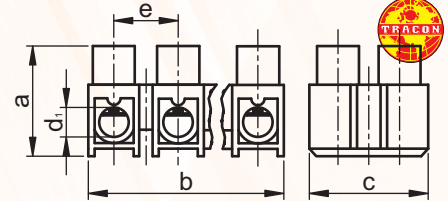
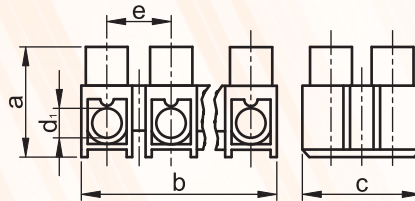
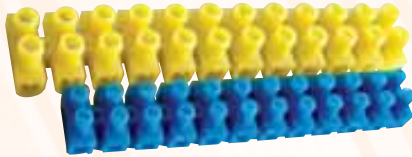

#### Date tehnice

Tensiune nominală de izolare: 450 V  
 Moment de strângere indicat: 0.4-0.8 Nm  
 Material izolator: Poliamidă 6.6  
 Temperatura mediului ambiant: -20 °C ... +75 °C

FIMKO IECEE-CB CERTIFICATE NO.

**FI748, FI876, FI952**

STANDARDE DE REFERINȚĂ

**EN 60998-1  
 EN 60998-2-1**

#### Varianta constructivă tradițională

Profil	Cod Tracon	Culoare	Secțiune [mm <sup>2</sup> ]	Număr de cleme	Curent nominal [A]	Diametrul conductorului de cupru [mm]			d <sub>1</sub> (mm)	a (mm)	b (mm)	c (mm)	e (mm)
						Plin	Lițat	Flexibil					
„H”	S3A-H	natur	2,5	12 buc.	16	1.9	2.2	2.3	3	11	93.2	11	7.5
	SF3A-H	negru		12 buc.									
	S5A-H	natur	4	12 buc.	25	2.4	2.7	2.9	3.2	13	114.8	13	9.7
	SF5A-H	negru		12 buc.									
	S10A-H	natur	6	12 buc.	40	2.9	3.3	2.9	4.2	15.3	131.5	15.3	11.1
	SF10A-H	negru		12 buc.									
	S15A-H	natur	10	12 buc.	50	2.9	3.3	2.9	4.5	16.6	137.3	22.5	11.5
	SF15A-H	negru		12 buc.									
	S30A-H	natur	16	12 buc.	63	3.7	4.2	3.9	5.5	19.2	169	19.2	14.5
	SF30A-H	negru		12 buc.									
	S60A-H	natur	25	12 buc.	80	-	6.6	6.3	6.6	24.4	191	24.4	16
	SF60A-H	negru		12 buc.									

#### Varianta constructivă cu lamelă

Profil	Cod Tracon	Culoare	Secțiune [mm <sup>2</sup> ]	Număr de cleme	Curent nominal [A]	Diametrul conductorului de cupru [mm]			d <sub>1</sub> (mm)	a (mm)	b (mm)	c (mm)	e (mm)
						Plin	Lițat	Flexibil					
„H”	S3A-H-L	natur	2,5	12 buc.	16	1.9	2.2	2.3	3	11	93.2	11	7.5
	SF3A-H-L	negru		12 buc.									
	S5A-H-L	natur	4	12 buc.	25	2.4	2.7	2.9	3.2	13	114.8	13	9.7
	SF5A-H-L	negru		12 buc.									
	S10A-H-L	natur	6	12 buc.	40	2.9	3.3	2.9	4.2	15.3	131.5	15.3	11.1
	SF10A-H-L	negru		12 buc.									
	S30A-H-L	natur	16	12 buc.	63	3.7	4.2	3.9	5.5	19.2	169	19.2	14.5
	SF30A-H-L	negru		12 buc.									
	S60A-H-L	natur	25	12 buc.	80	-	6.6	6.3	6.6	24.4	191	24.4	16
	SF60A-H-L	negru		12 buc.									



# Cleme

## Cleme șir flexibile, profil U

### Date tehnice

Tensiunea nominală de izolare:	450 V
Moment de strângere indicat:	0.4-0.8 Nm
Material izolator:	Poliamidă 6.6
Temperatura mediului ambiant:	-20 °C ... +75 °C

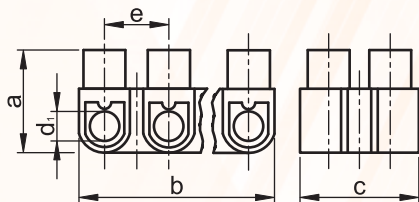

#### STANDARDE DE REFERINȚĂ

**EN 60998-1**  
**EN 60998-2-1**

#### FIMKO IEC603-CB CERTIFICATE NO.

**FI748, FI876, FI952**

Profil	Cod Tracon	Culoare	Secțiune [mm <sup>2</sup> ]	Număr de cleme	Curent nominal [A]	Diametrul conductorului de cupru [mm]			d <sub>1</sub> (mm)	a (mm)	b (mm)	c (mm)	e (mm)
						Plin	Lițat	Flexibil					
„U”	<b>S3A-U</b>	natur	12 buc.	2,5	16	1.9	2.2	2.3	3	10.8	91.4	15.6	7.6
	<b>S5A-U</b>	natur	12 buc.	4	25	2.4	2.7	2.9	3.3	12.8	112.5	15.5	9.5
	<b>S10A-U</b>	natur	12 buc.	6	40	2.9	3.3	2.9	4.2	15	128	20.6	10.8
	<b>SF10A-U</b>	negru	12 buc.			2.9	3.3	2.9	4.2	15	128	20.6	10.8
	<b>SK10A-U</b>	albastru	12 buc.			2.9	3.3	2.9	4.2	15	128	20.6	10.8
	<b>SP10A-U</b>	roșu	12 buc.			2.9	3.3	2.9	4.2	15	128	20.6	10.8
	<b>SS10A-U</b>	galben	12 buc.			2.9	3.3	2.9	4.2	15	128	20.6	10.8
	<b>SZ10A-U</b>	verde	12 buc.			2.9	3.3	2.9	4.2	15	128	20.6	10.8
	<b>S15A-U</b>	natur	12 buc.	10	50	2.9	2.9	3.3	4.5	16.6	137.3	22.5	12
	<b>SF15A-U</b>	negru	12 buc.			2.9	2.9	3.3	4.5	16.6	137.3	22.5	12
	<b>SK15A-U</b>	albastru	12 buc.			2.9	2.9	3.3	4.5	16.6	137.3	22.5	12
	<b>SP15A-U</b>	roșu	12 buc.			2.9	2.9	3.3	4.5	16.6	137.3	22.5	12
	<b>SS15A-U</b>	galben	12 buc.			2.9	2.9	3.3	4.5	16.6	137.3	22.5	12
	<b>SZ15A-U</b>	verde	12 buc.			2.9	2.9	3.3	4.5	16.6	137.3	22.5	12
	<b>S30A-U</b>	natur	12 buc.	16	63	3.7	4.2	3.9	5.6	19	164.5	25.3	19
	<b>SF30A-U</b>	negru	12 buc.			3.7	4.2	3.9	5.6	19	164.5	25.3	19
	<b>SK30A-U</b>	albastru	12 buc.			3.7	4.2	3.9	5.6	19	164.5	25.3	19
	<b>S60A-U</b>	natur	12 buc.	25	80	-	6.6	6.3	6.6	24	185.5	29.2	15.8
	<b>SF60A-U</b>	negru	12 buc.			-	6.6	6.3	6.6	24	185.5	29.2	15.8
	<b>SK60A-U</b>	albastru	12 buc.			-	6.6	6.3	6.6	24	185.5	29.2	15.8

## Cleme șir din bachelită

### Date tehnice

Tensiunea nominală de izolare:	450 V
Moment de strângere indicat:	0.4-0.8 Nm
Material izolator:	bachelită
Temperatura mediului ambiant:	-20 °C ... +75 °C



BSK

ST

#### FIMKO IEC603-CB CERTIFICATE NO.

**FI748, FI876, FI952**

#### FIMKO IEC603-CB CERTIFICATE NO.

**FI748, FI876, FI952**

#### STANDARDE DE REFERINȚĂ

**EN 60998-1**

#### STANDARDE DE REFERINȚĂ

**EN 60998-2-1**

Cod Tracon	Culoare	Secțiune [mm <sup>2</sup> ]	Număr de cleme	Curent nominal [A]	Diametrul conductorului de cupru [mm]			Înălțime (mm)	Lățime (mm)	Lungime (mm)	Mărime șurub
					Plin	Lițat	Flexibil				
<b>BSK-6A</b>	negru	12 buc.	2,5	10	1.9	2.2	2.3	14.7	20	117.3	M3
<b>BSK-15A</b>	negru	12 buc.	4	16	2.4	2.7	2.9	16.5	24.4	136.5	M3
<b>BSK-30A</b>	negru	12 buc.	6	25	2.9	3.3	2.9	22.5	29.3	178.5	M3.5
<b>BSK-40A</b>	negru	12 buc.	10	40	2.9	2.9	3.3	24	30	190	M3.5
<b>ST63</b>	negru	1 buc.	10-25	63	1.9-3.7	2.2-6.6	2.3-6.3	40	17	65	M8
<b>ST100</b>	negru	1 buc.	16-50	100	-	-	-	43	22	65	M10
<b>ST160</b>	negru	1 buc.	25-70	160	-	-	-	45	15	65	M10



## Cleme șir TSKA

Familia de cleme TSKA este compusă din cleme cu șurub izolate. Se folosesc în primul rând în domeniul industrial, atât pentru măsurare cât și pentru asigurarea legăturii electrice din circuitele de comandă și putere. Se pot interconecta conductori din cupru cu profil circular. Elementele de contact sunt montate într-o carcasă din poliamidă cu rezistență mare la șocuri și temperaturi ridicate. Carcasa este ignifugă conform UL94-V0 și are caracteristici electrice superioare. Forma este adaptată montării pe șină de 35/7,5mm (omega) după normele EN 50022 cât și pe șină 32/15 (șină C).



### Cleme de uz general

Se utilizează pentru conectarea conductorilor de fază cu secțiune maximă de 25 mm<sup>2</sup>. O parte a carcasei din material plastic este deschisă. Ultima clemă din șir se poate închide cu capac terminal VL.



### Cleme pentru curenți mari

Se utilizează pentru conectarea conductorilor de fază cu secțiune între 35 mm<sup>2</sup> și 185 mm<sup>2</sup>. Contactele sunt formate din cadru metalic presat. Ambele părți ale carcasei din material plastic sunt închise.

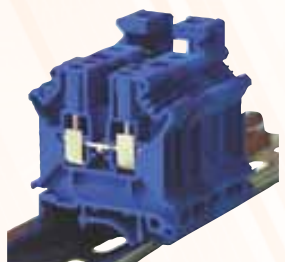

### Cleme de uz general (pt. nul)

Construcții identice cu clemele de uz general. Fiind albastre, se recomandă pentru conectarea conductorilor de nul, astfel se poate realiza o deosebire vizuală între faze și nul.



### Cleme pentru curenți mari (pt. Nul)

Construcții identice cu clemele pentru curenți mari. Fiind albastre, se recomandă pentru conectarea conductorilor de nul, astfel se poate realiza o deosebire vizuală între faze și nul.

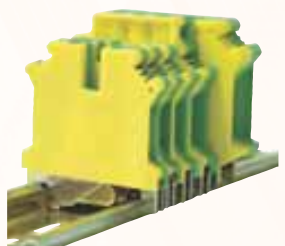

### Cleme de pământare

Se folosesc pentru realizarea conexiunii electrice între conductorii de pământare verde/galben și șina omega legată la pământ. Se pot lega conductorii de pământare (PE) și (PEN) conductorii de pământare + nul.

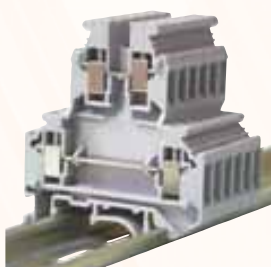

### Cleme etajate

Servesc la realizarea conexiunii conductorilor din două circuite separate. Cele două cleme una peste cealaltă pot fi folosite cu ușurință datorită formei. Se recomandă utilizarea lor când nu este loc suficient.



### Cleme cu 3 borne

Se recomandă utilizarea lor atunci când este necesară realizarea conexiunii între conductori dintr-un circuit de secțiuni sau tipuri diferite.

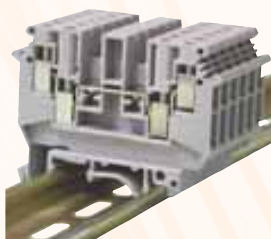

### Cleme cu 4 borne

Se recomandă utilizarea lor atunci când este necesară realizarea conexiunii între conductori dintr-un circuit de secțiuni sau tipuri diferite.



### Cleme pentru măsurători

Cu ajutorul șinei de scurtcircuitare deschisă sau închisă face posibilă conectarea în serie sau în paralel a aparatelor de măsură în circuitul de măsurat. Cleva TSKA6S servește atât pentru strângerea conductorului cât și pentru fixarea bornei de măsură



### Cleme de separare

Se pot folosi la curent nominal de max. 16 A. Clemele de separare se pot folosi pentru separarea circuitelor, pentru verificări sau permanent, cu tensiune maximă de 500V.

Nr. Certificat MEEI



D0602V101

STANDARDE DE REFERINȚĂ

EN 60947-7-1

STANDARDE DE REFERINȚĂ

EN 60947-7-2

Nr. Certificat MEEI



D0602V101



A/26

## Accesorii

### Șină de legătură SF

Se folosește pentru interconectarea clemelor în zona unde se introduc conductorii. Șina are două, trei sau zece picioare. Partea de sus este izolată cu material plastic împotriva atingerii accidentale.



### Șină de legătură USF

Se folosește pentru interconectarea clemelor în mijlocul lor. Disponibilă în 2, 3, respectiv 10 elemente până la clema de tipul TSKA50



### Capac terminal VL

Se folosește pentru izolarea capetelor șururilor de cleme. La montarea locală a clemelor de diferite dimensiuni asigură protecție electrică între cele două cleme și protecție la atingere.



### Placă punte

Se pot interconecta și cleme care nu sunt vecine. Plasticul de pe șurub asigură protecție la atingere accidentală. Dacă este nevoie de interconectarea a mai mult de 10 cleme, plăcile se pot suprapune.



### Placă de separat circuite EL

Se pot utiliza pentru separarea electrică și vizuală a clemelor chiar și după ce au fost montate și legate cu punte.

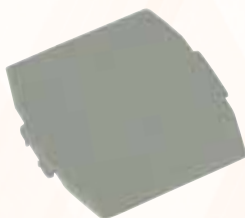

### Placă de separat segmenti SEL

Se folosesc pentru separarea șururilor de cleme atât electric cât și vizual.



### Adaptor pt. măsurători MAM

Se pot fixa la unele cleme. Se fixează în centrul clemelor prin înșurubare, asigurând posibilitatea utilizării fișelor tip banană BDPS și BDMPS.



### Fișe tip banană BDS, BDMPS

Se conectează direct la clemele pentru măsurători, iar la celelalte prin intermediul adaptorului MAM. Fișa BDPS are diametru de 4 mm iar BDMPS diametru de 2,3 mm.



### Plăcuțe de avertizare FT

Plăcuțe de avertizare pentru electrocutare se pot fixa pe cleme, în partea superioară cu șuruburi din material plastic. În funcție de lățimea plăcuței poate cuprinde 3,4 sau 5 cleme. Mărimea înscrisului poate fi de 6 sau 8 mm.



### Marcaj șir KJ-A

Se poate fixa prin sistem click pe elementul de fixare RE1. Suprafața marcajului este 44x7 mm.

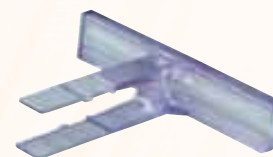

### Element de fixare RE

Se recomandă pentru fixarea clemelor pe șină 35/7,5 mm „omega” sau șină „C”. Se recomandă utilizarea lor pe ambele capete a șurului de cleme. La clemele pentru curenți mari se folosește elementul de fixare din aluminiu RE2.



### Marcaje J

Marcajele inscripționabile permit identificarea clemelor. Se comercializează în pachete de 10 bucăți, în patru mărimi diferite.



Nr. Certificat MEEI



D0602V101

STANDARDE DE REFERINȚĂ

EN 60947-7-1

STANDARDE DE REFERINȚĂ

EN 60947-7-2

Nr. Certificat MEEI



D0602V101



# Cleme

## Date tehnice

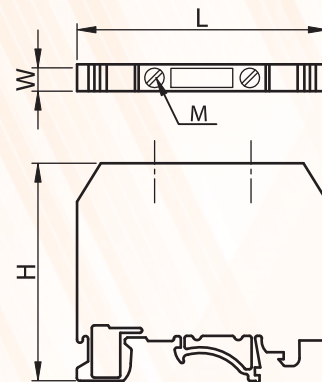
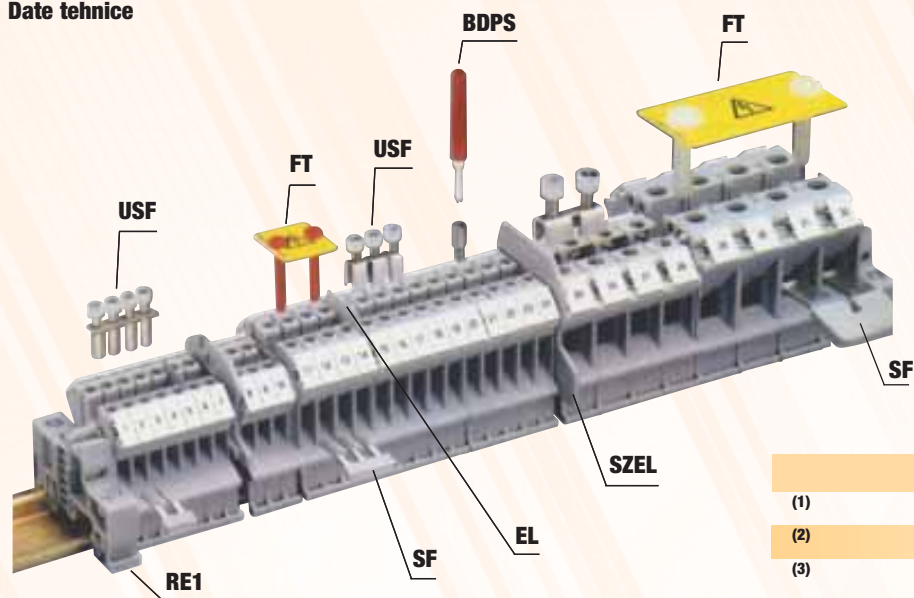

	2 module	3 module
(1)	<b>USF35-2</b>	<b>USF35-3</b>
(2)	<b>USF50-2</b>	<b>USF50-3</b>
(3)	Marcajul KJ-A se fixează pe elementul RE1	

Cod Tracon	Denumire	Tensiune nominală (V)	Curent nominal (A)	Conductor admis, (mm <sup>2</sup> ), max.		Dimensiuni (mm)				Capăt de izolat (mm)	Moment de strângere (Nm)	Șină U 10 module
				rigid	flexibil	W	L	H	M			
<b>TSKA2,5</b>	Clemă generală	800	32	0,2-4	0,2-2,5	5,5	42	46	M3	8	0,5	<b>USF2,5</b>
<b>TSKA4</b>	Clemă generală	800	41	0,2-6	0,2-4	6,5	42	46	M3	8	0,5	<b>USF4</b>
<b>TSKA6</b>	Clemă generală	800	57	0,2-10	0,2-6	8,5	42,5	46	M4	10	1,2	<b>USF6</b>
<b>TSKA10</b>	Clemă generală	800	76	0,5-16	0,5-10	10,2	42,5	46	M4	10	1,2	<b>USF10</b>
<b>TSKA16</b>	Clemă generală	800	101	2,5-25	4-16	12,2	42,5	52,5	M4	11	1,2	<b>USF16</b>
<b>TSKA35</b>	Clemă generală	1000	150	0,75-50	0,75-35	15,2	50	61	M6	16	2,5	<b>USF35<sup>(1)</sup></b>
<b>TSKA50</b>	Clemă generală	1000	150	16-50	25-50	20,5	71	76	M6	24	2,5	<b>-<sup>(2)</sup></b>
<b>TSKA95</b>	Clemă generală	1000	232	25-95	35-95	25	83	90	M8	33	3,5	<b>-</b>
<b>TSKA150</b>	Clemă generală	1000	309	35-150	50-150	31	100	119	M10	40	4,0	<b>-</b>
<b>TSKA240</b>	Clemă generală	1000	415	70-240	70-240	36	100	131,5	M12	40	14	<b>-</b>
<b>TSKA2,5-K</b>	Clemă generală (nul) albastru	800	32	0,2-4	0,2-2,5	5,5	43	47	M3	8	0,5	<b>USF2,5</b>
<b>TSKA4-K</b>	Clemă generală (nul) albastru	800	41	0,2-6	0,2-4	6,5	43	46	M3	8	0,5	<b>USF4</b>
<b>TSKA6-K</b>	Clemă generală (nul) albastru	800	57	0,2-10	0,2-6	8,3	43	46	M4	10	1,2	<b>USF6</b>
<b>TSKA10-K</b>	Clemă generală (nul) albastru	800	76	0,5-16	0,5-10	10,5	43	47	M4	10	1,2	<b>USF10</b>
<b>TSKA16-K</b>	Clemă generală (nul) albastru	800	101	2,5-25	4-16	12,5	42,5	53	M4	11	1,2	<b>USF16</b>
<b>TSKA35-K</b>	Clemă generală (nul) albastru	1000	150	0,75-50	0,75-35	15,7	51	62	M6	16	2,5	<b>USF35<sup>(1)</sup></b>
<b>TSKA50-K</b>	Clemă generală (nul) albastru	1000	150	16-50	25-50	20,5	71	76	M6	24	2,5	<b>-<sup>(2)</sup></b>
<b>TSKA95-K</b>	Clemă generală (nul) albastru	1000	232	25-95	35-95	25	83	90	M8	33	3,5	<b>-</b>
<b>TSKA150-K</b>	Clemă generală (nul) albastru	1000	309	35-150	50-150	31,5	101	112	M10	40	4,0	<b>-</b>
<b>TSKA240-K</b>	Clemă generală (nul) albastru	1000	415	70-240	70-240	36	100	131,5	M12	40	14	<b>-</b>
<b>TSKA2,5JD</b>	Clemă pământare	-	32	0,2-4	0,2-2,5	5,5	42,5	45,5	M3	8	0,5	<b>-</b>
<b>TSKA4JD</b>	Clemă pământare	-	41	0,2-6	0,2-4	6,5	43	46	M3	8	0,5	<b>-</b>
<b>TSKA6JD</b>	Clemă pământare	-	57	0,2-10	0,2-6	8,5	43	46	M4	10	1,2	<b>-</b>
<b>TSKA10JD</b>	Clemă pământare	-	76	0,5-16	0,5-10	10,5	43	45,5	M4	10	1,2	<b>-</b>
<b>TSKA16JD</b>	Clemă pământare	-	101	2,5-25	4-16	12,5	43	52,5	M4	11	1,2	<b>-</b>
<b>TSKA35JD</b>	Clemă pământare	-	150	0,75-50	0,75-35	16	55	51	M6	16	2,5	<b>-</b>
<b>TSKA50JD</b>	Clemă pământare	-	150	16-50	25-50	20,5	71	77	M6	24	2,5	<b>-</b>
<b>TSKA2,5/2</b>	Clemă etajată	500	32	0,2-4	0,2-2,5	5,5	56,5	62	M3	8	0,5	<b>-</b>
<b>TSKA4/2</b>	Clemă etajată	500	32	0,2-4	0,2-4	6,5	56,5	61	M3	8	0,5	<b>USF4</b>
<b>TSKA4/3</b>	Clemă cu 3borne	500	32	0,2-4	0,2-4	6,5	50	46	M3	8	0,5	<b>USF4</b>
<b>TSKA4/4</b>	Clemă cu 4borne	690	32	0,2-6	0,2-4	6,5	63,5	46	M3	8	0,5	<b>USF4</b>
<b>TSKA4LEV</b>	Clemă de separare	500	16	0,2-4	0,2-4	6,5	51,5	47	M3	8	0,5	<b>-</b>
<b>TSKA6S</b>	Clemă pt. măsurători	400	57	0,5-10	0,5-6	8,5	72,5	51	M4	13	1,2	<b>-</b>
<b>TSKA6S/2</b>	Clemă pt. măsurători	500	57	0,5-10	0,5-6	8,5	61,5	58	M3	8	0,5	<b>-</b>



# Cleme

Clemă generală,  
Clemă generală (nul)

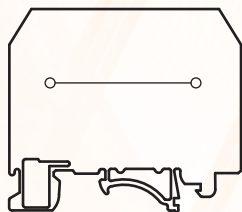

Clemă pt. măsurători

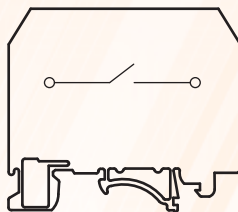

Clemă cu 3 borne

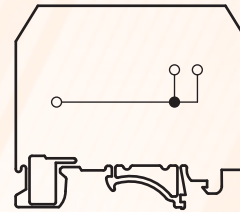

Cleme de pământare

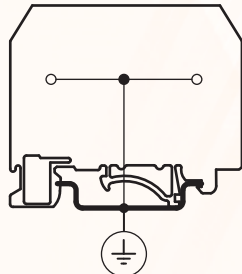

Clemă etajată

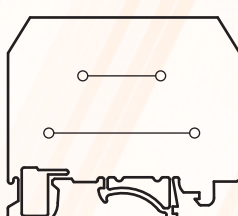

Clemă cu 4 borne

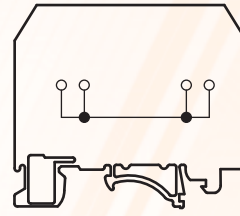

A

Șină de legătură			Capac terminal	Punte	Placă separare circuit	Placă separare segmente	Adaptor măsurări	Marcaj	Panou de avertizare			Fișă tip banană	Element fixare <sup>(3)</sup>
2 module	3 module	10 module							3 module	4 module	5 module		
SF102	SF103	SF100	VL4/10	-	EL102	SZEL101	MAM3	J5	-	-	-	BDMPS	RE1
SF112	SF113	SF110	VL4/10	HL4	EL102	SZEL101	MAM3	J6	FT6-3	FT6-4	FT6-5	BDMPS	RE1
SF122	SF123	SF120	VL4/10	HL6	EL102	SZEL101	MAM4	J8	FT8-3	FT8-4	FT8-5	BDPS	RE1
SF132	SF133	SF130	VL4/10	HL10	EL102	SZEL101	MAM4	J10	-	-	-	BDPS	RE1
-	-	SF140	VL16	-	EL102	SZEL101	MAM4	J10	-	-	-	BDPS	RE1
-	-	SF150	-	-	EL102	-	MAM6	J10	-	-	-	BDPS	RE1
-	-	-	-	-	-	-	-	J10	-	-	-	-	RE2
SF162	SF163	-	-	-	-	-	-	J10	-	-	-	-	RE2
SF172	SF173	-	-	-	-	-	-	J10	-	-	-	-	RE2
-	-	-	-	-	-	-	-	J10	-	-	-	-	RE2
SF102	SF103	SF100	VL4/10	-	EL102	SZEL101	MAM3	J5	-	-	-	BDMPS	RE1
SF112	SF113	SF110	VL4/10	HL4	EL102	SZEL101	MAM3	J6	FT6-3	FT6-4	FT6-5	BDMPS	RE1
SF122	SF123	SF120	VL4/10	HL6	EL102	SZEL101	MAM4	J8	FT8-3	FT8-4	FT8-5	BDPS	RE1
SF132	SF133	SF130	VL4/10	HL10	EL102	SZEL101	MAM4	J10	-	-	-	BDPS	RE1
-	-	SF140	VL16	-	EL102	SZEL101	MAM4	J10	-	-	-	BDPS	RE1
-	-	SF150	-	-	EL102	-	MAM6	J10	-	-	-	BDPS	RE1
-	-	-	-	-	-	-	-	J10	-	-	-	-	RE2
SF162	SF163	-	-	-	-	-	-	J10	-	-	-	-	RE2
SF172	SF173	-	-	-	-	-	-	J10	-	-	-	-	RE2
-	-	-	-	-	-	-	-	J10	-	-	-	-	RE2
-	-	-	-	-	-	-	-	J5	-	-	-	-	RE1
-	-	-	-	-	-	-	-	J6	-	-	-	-	RE1
-	-	-	-	-	-	-	-	J8	-	-	-	-	RE1
-	-	-	-	-	-	-	-	J10	-	-	-	-	RE1
-	-	-	-	-	-	-	-	J10	-	-	-	-	RE1
-	-	-	-	-	-	-	-	J10	-	-	-	-	RE1
-	-	-	-	-	-	-	-	J10	-	-	-	-	RE2
-	-	-	VL3/5	-	EL101	SZEL102	-	J5	-	-	-	-	RE1
SF112	SF113	SF110	VL3/5	HL4	EL101	SZEL102	-	J6	FT6-3	FT6-4	FT6-5	BDMPS	RE1
SF112	SF113	SF110	VL4/3	HL4	EL102	-	MAM3	J6	FT6-3	FT6-4	FT6-5	BDMPS	RE1
SF112	SF113	SF110	VL4/4	HL4	EL101	-	-	J6	FT6-3	FT6-4	FT6-5	BDMPS	RE1
SF112	SF113	SF110	-	-	-	SZEL106	-	J6	-	-	-	BDMPS	RE1
-	-	-	VL6S	-	EL105	SZEL105	-	J8	-	-	-	BDPS	RE1
SF122	SF123	SF120	VL6S/2	-	EL104	SZEL104	-	J8	-	-	-	BDPS	RE1







# Cleme



## Cleme șir industriale, fără șurub, tip TSKB

Aceste cleme sunt destinate pentru realizarea conexiunilor rapide și sigure a conductorilor între  $0,2 \text{ mm}^2 - 6,0 \text{ mm}^2$ , în sisteme de distribuție și de comandă. Se pot folosi la conductorii masivi fără papuci sau la cele flexibile și lițate cu papuci tubulari de capăt sau pini. Componentele metalice ce asigură contactele sunt montate într-o carcasă din poliamidă cu caracteristici electrice deosebite, cu rezistență la temperaturi foarte ridicate și șocuri mecanice cu caracteristici ignifuge UL94-V0. Asigură posibilitate de montaj pe șină „omega” sau „C” conform normei EN 50022.

# A

### Cleme de uz general

Asigură conexiune între conductorii de  $1,5 \text{ mm}^2 - 6 \text{ mm}^2$ . Conexiunea se face de sus, pt. economie de spațiu. Contactul este realizat cu ajutorul unui arc în interiorul clemei. Conexiunea se poate desfăce prin apăsarea arcului cu o șurubelniță.

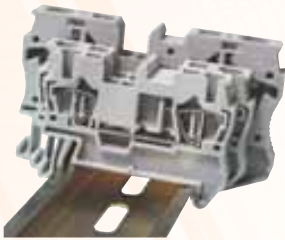

### Cleme de nul

Construcție identică cu cele de uz general. Diferența dintre ele este culoarea albastră a carcasei, prin care se deosebesc cu ușurință traseele de fază de cele de nul.

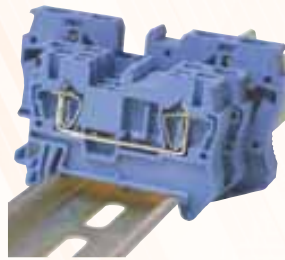

### Cleme de pământare

Asigură conexiunea electrică și mecanică între conductorii verde/galben și șina pe care se montează clema legată la pământare. După construcție, clemele pot fi generale, cu trei sau patru contacte.



### Cleme cu etaj

Se utilizează pentru conectarea conductorilor din două circuite separate. Datorită formei, cele două perechi de contacte suprapuse sunt ușor accesibile cu șurubelniță. Pot fi comandate și în culoare albastră (pt. nul).



### Cleme cu trei contacte

Se recomandă utilizarea lor când este nevoie de conectarea a trei conductorii din același circuit, cu secțiuni sau de tipuri diferite. Prin construcție fac posibilă conectarea celor trei conductorii la aceeași tensiune. Pot fi comandate și în culoare albastră (pt. nul).



### Cleme cu patru contacte

Se recomandă utilizarea lor când este nevoie de conectarea a patru conductorii din același circuit, cu secțiuni sau tipuri diferite. Prin construcție fac posibilă conectarea celor patru conductorii la aceeași tensiune. Pot fi comandate și în culoare albastră (pt. nul).



### Cleme de distribuție de potențial

Este o clemă pe două nivele la care șinele din interiorul clemei sunt legate cu un conductor. Domeniul de utilizare este ca la cele cu patru contacte, dar spațiul necesar este mai mic.

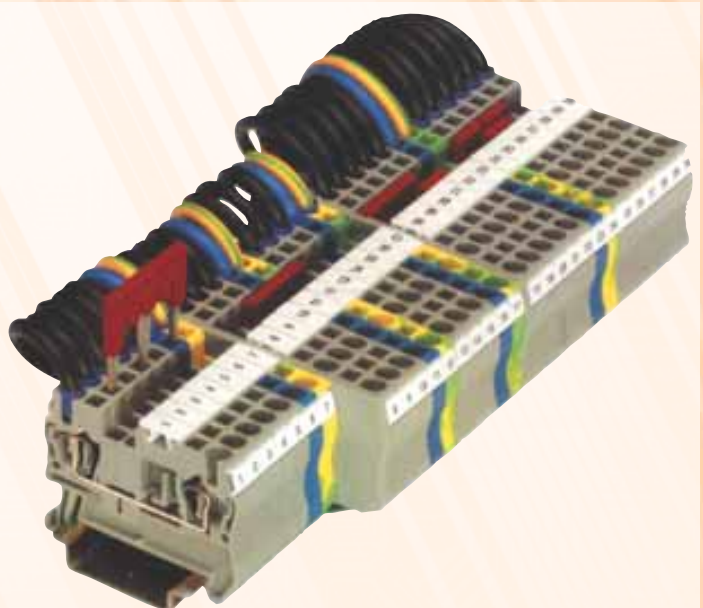

STANDARDE DE REFERINȚĂ

EN 60947-7-1

STANDARDE DE REFERINȚĂ

EN 60947-7-2



## A/30

Distribuitor: TRACON ELECTRIC.

310045 Arad Str. Liviu Rebreanu nr. 7. • Tel./Fax: 0257 273376 • www.traconelectric.com





## Accesorii

### Punți de legătură AH ...

Disponibile în versiuni cu 2, 3, respectiv 10 poli. Prin dispunerea decalată a punților cu 2 poli, pot fi conectate un număr nelimitat de cleme. Utilizarea punților cu 3 sau 10 poli permite reducerea timpului de montaj, prin conectarea a 3 sau 10 poli printr-o singură operație.



### Plăci terminale VLB

Asigură distanța de izolare corespunzătoare tensiunii de lucru, precum și protecția împotriva atingerii accidentale la capetele clemelor șir sau la juxtapunerea mai multor cleme.



### Plăci de separare ELB

Asigură separarea electrică a grupurilor de cleme, dat fiind, că plăcile de separare depășesc conturul clemelor șir.



### Plăci de marcaj JB și JBO

Servesc marcării clemelor șir în partea superioară (J) sau laterală (JBO). Aplicarea lor simplifică identificarea clemelor în cursul montajului sau al exploatarei ulterioare. Dimensiunile plăcilor sunt adaptate formei și dimensiunilor clemelor.



### Fișa de control EKB

Simplifică executarea măsurătorilor și verificărilor. Introdusă în punte, permite executarea măsurătorilor electrice în condiții de siguranță.



### Marcaj șir de cleme KJ-A

Atașat elementului de fixare REB, asigură marcarea clemei șir, prin plasarea plăcii de marcaj 44x7 mm în locul prevăzut.



### Element de fixare REB

Asigură montarea și fixarea clemelor șir pe șine de tip "omega" (35/7,5 mm) sau "C" (32/15 mm). Recomandăm instalarea sa la ambele capete ale șirului de cleme.



STANDARDE DE REFERINȚĂ

EN 60947-7-2

STANDARDE DE REFERINȚĂ

EN 60947-7-1

Arcul de oțel (1) apasă conductorul atașat (3) asupra șinei-conductor (2) din cupru electrolitic. Pentru conexiune, arcul trebuie adus în poziție de conectare cu ajutorul unei șurubelnițe obișnuite. În poziția de conectare al arcului, conductorul poate fi introdus în gaura prevăzută în arc. După îndepărtarea șurubelniței, arcul apasă conductorul contra șinei. Forța arcului asigură o rezistență de trecere de calitate similară cu contactele prin șurub. Pentru îndepărtarea conductorului (desfacerea contactului), se procedează în mod asemănător: se apasă arcul cu șurubelnița și se extrage conductorul din gaura arcului.

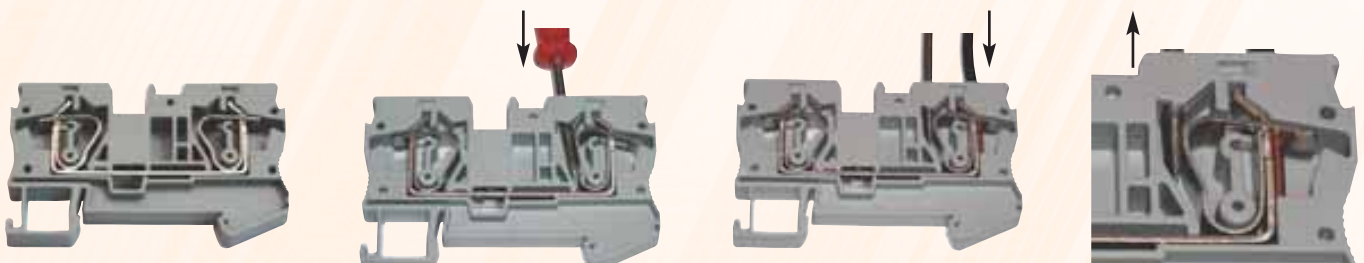
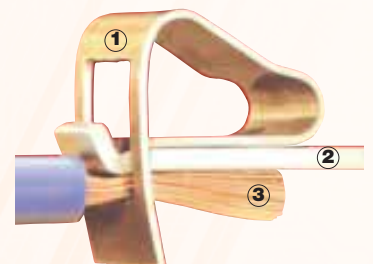

# Cleme

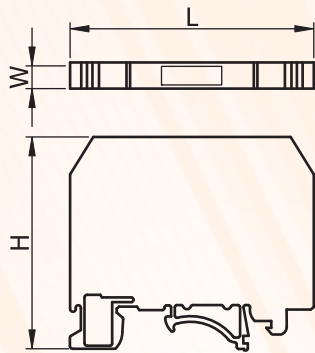

Generale,  
pentru fir nul

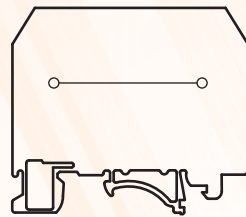

Etajate

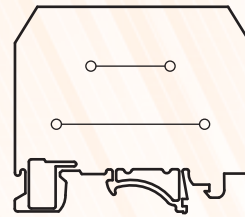

Cu 3 borne

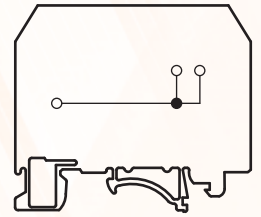

## Date tehnice

Cod Tracon	Tipul clemei șir	Tensiune nominală (V)	Curent nominal (A)	Conductor (mm <sup>2</sup> )		Dimensiuni (mm)		
				Plin	Lițat	W	L	H
TSKB1,5	general	500	17.5	0.14-1.5	0.14-1.5	4,3	48,8	35,5
TSKB2,5	general	800	31	0.2-4	0.2-2.5	5,3	48,8	35,5
TSKB4	general	800	40	0.5-6	0.5-4	6,3	56	35,5
TSKB6	general	800	52	0.5-10	0.5-6	8,3	69,7	42,5
TSKB1,5K	general	500	17.5	0.14-1.5	0.14-1.5	4,3	48,8	35,5
TSKB2,5K	general	800	31	0.2-4	0.2-2.5	5,3	48,8	35,5
TSKB4K	general	800	40	0.5-6	0.5-4	6,3	56,5	35,5
TSKB6K	general	800	52	0.5-10	0.5-6	8,3	70	43
TSKB1/3	cu 3 borne	500	17.5	0.14-2.5	0.14-1.5	4,3	60,5	35,5
TSKB2/3	cu 3 borne	800	31	0.2-4	0.2-2.5	4,3	60,5	35,5
TSKB4/3	cu 3 borne	800	41	0.5-6	0.5-4	6,3	71,5	45,5
TSKB1/3K	nul, cu 3 borne	500	17.5	0.14-2.5	0.14-1.5	4,3	60,5	36,5
TSKB2/3K	nul, cu 3 borne	800	31	0.2-4	0.2-2.5	4,3	60,5	35,5
TSKB4/3K	nul, cu 3 borne	800	41	0.5-6	0.5-4	6,3	71,5	36,5
TSKB1/4	cu 4 borne	500	17.5	0.14-2.5	0.14-1.5	4,3	72	36,5
TSKB2/4	cu 4 borne	800	28	0.2-4	0.2-2.5	5,3	72	36,5
TSKB4/4	cu 4 borne	800	40	0.2-6	0.2-4	6,3	87	36,5
TSKB1/4K	nul, cu 4 borne	500	17.5	0.14-2.5	0.14-1.5	4,3	72	36,5
TSKB2/4K	nul, cu 4 borne	800	28	0.2-4	0.2-2.5	5,3	72	36,5
TSKB4/4K	nul, cu 4 borne	800	40	0.2-6	0.2-4	6,3	87	36,5
TSKB1/E	etajat	500	17.5	0.14-1.5	0.14-1.5	4,3	67,5	47,5
TSKB2/E	etajat	500	26	0.2-4	0.2-2.5	5,3	67,5	47,5
TSKB4/E	etajat	500	32	0.2-6	0.2-4	6,3	83,5	47,5
TSKB1/EK	nul, etajat	500	17.5	0.14-1.5	0.14-1.5	4,3	67,5	47,5
TSKB2/EK	nul, etajat	500	26	0.2-4	0.2-2.5	5,3	67,5	47,5
TSKB4/EK	nul, etajat	500	32	0.2-6	0.2-4	6,3	83,5	47,5
TSKB1P	distribuitor de potențial	500	17.5	0.14-1.5	0.14-1.5	4,3	67,5	47,5
TSKB2P	distribuitor de potențial	500	26	0.2-4	0.2-2.5	5,3	67,5	47,5
TSKB4P	distribuitor de potențial	500	32	0.2-6	0.2-4	6,3	83,5	47,5
TSKB1,5JD	pentru pământare	-	17.5	0.14-1.5	0.14-1.5	4,3	48,8	36,5
TSKB2,5JD	pentru pământare	-	31	0.2-4	0.2-2.5	5,3	48,8	35,5
TSKB4JD	pentru pământare	-	41	0.5-6	0.5-6	6,3	55,9	35,5
TSKB6JD	pentru pământare	-	57	0.5-10	0.5-6	8,4	69,5	42,5
TSKB1JD/3	pentru pământare, 3 borne	-	17.5	0.14-1.5	0.14-1.5	4,3	60,5	36,5
TSKB2JD/3	pentru pământare, 3 borne	-	31	0.2-4	0.2-2.5	5,3	60,5	36,5
TSKB4JD/3	pentru pământare, 3 borne	-	41	0.2-6	0.2-4	6,3	71,5	36,5
TSKB1JD/4	pentru pământare, 4 borne	-	17.5	0.14-1.5	0.14-1.5	4,3	72	36,5
TSKB2JD/4	pentru pământare, 4 borne	-	30	0.2-4	0.2-2.5	5,3	72	36,5
TSKB4JD/4	pentru pământare, 4 borne	-	40	0.2-6	0.2-4	6,3	87	36,5





# Cleme

cleme cu 4 borne

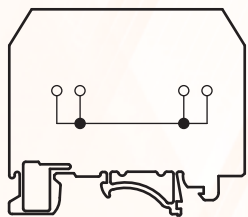

cleme de pământare

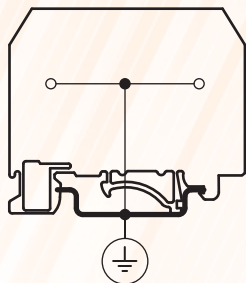

cleme de pământare cu 3 borne

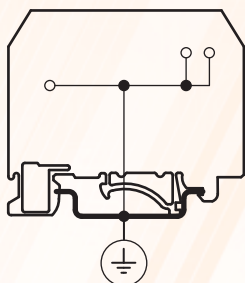

cleme de pământare cu 4 borne

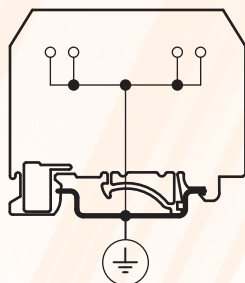

Cleme distribuitoare de potențial

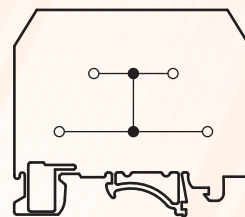

A

Lungime de blankat (mm)	Capac terminal	Punte de legătură			Placă de separare	Marcaj, 10 buc.		Fișă de control	Marcaj șir	Element de fixare
		2 module	3 module	10 module		frontal	lateral			
10	VLB2	AH1,5/2	AH1,5/3	AH1,5/10	ELB	J5	JB04	EKB	KJ-A	REB
10	VLB2	AH2,5/2	AH2,5/3	AH2,5/10	ELB	J6	JB05	EKB	KJ-A	REB
12	VLB4	AH4/2	AH4/3	AH4/10	ELB	J8	JB06	EKB	KJ-A	REB
12	VLB6	AH6/2	AH6/3	AH6/10	ELB	J10	JB08	EKB	KJ-A	REB
10	-	AH1,5/2	AH1,5/3	AH1,5/10	-	J5	JB04	EKB	KJ-A	REB
10	-	AH2,5/2	AH2,5/3	AH2,5/10	-	J6	JB05	EKB	KJ-A	REB
12	-	AH4/2	AH4/3	AH4/10	-	J8	JB06	EKB	KJ-A	REB
12	-	AH6/2	AH6/3	AH6/10	-	J10	JB08	EKB	KJ-A	REB
10	VLB2/3	AH1,5/2	AH1,5/3	AH1,5/10	ELB/3	J5	JB04	EKB	KJ-A	REB
10	VLB2/3	AH2,5/2	AH2,5/3	AH2,5/10	ELB/3	J6	JB05	EKB	KJ-A	REB
12	VLB4/3	AH4/2	AH4/3	AH4/10	ELB/3	J8	JB06	EKB	KJ-A	REB
10	-	AH1,5/2	AH1,5/3	AH1,5/10	-	J5	JB04	EKB	KJ-A	REB
10	-	AH2,5/2	AH2,5/3	AH2,5/10	-	J6	JB05	EKB	KJ-A	REB
12	-	AH4/2	AH4/3	AH4/10	-	J8	JB06	EKB	KJ-A	REB
10	VLB2/4	AH1,5/2	AH1,5/3	AH1,5/10	ELB/4	J5	JB04	EKB	KJ-A	REB
10	VLB2/4	AH2,5/2	AH2,5/3	AH2,5/10	ELB/4	J6	JB05	EKB	KJ-A	REB
12	VLB4/4	AH4/2	AH4/3	AH4/10	ELB/4	J8	JB06	EKB	KJ-A	REB
10	-	AH1,5/2	AH1,5/3	AH1,5/10	-	J5	JB04	EKB	KJ-A	REB
10	-	AH2,5/2	AH2,5/3	AH2,5/10	-	J6	JB05	EKB	KJ-A	REB
12	-	AH4/2	AH4/3	AH4/10	-	J8	JB06	EKB	KJ-A	REB
10	VLB2/E	AH1,5/2	AH1,5/3	AH1,5/10	ELB/E	J5	JB04	EKB	KJ-A	REB
10	VLB2/E	AH2,5/2	AH2,5/3	AH2,5/10	ELB/E	J6	JB05	EKB	KJ-A	REB
12	VLB4/E	AH4/2	AH4/3	AH4/10	ELB/E	J8	JB06	EKB	KJ-A	REB
10	-	AH1,5/2	AH1,5/3	AH1,5/10	-	J5	JB04	EKB	KJ-A	REB
10	-	AH2,5/2	AH2,5/3	AH2,5/10	-	J6	JB05	EKB	KJ-A	REB
12	-	AH4/2	AH4/3	AH4/10	-	J8	JB06	EKB	KJ-A	REB
10	VLB2/E	AH1,5/2	AH1,5/3	AH1,5/10	ELB/E	J5	JB04	EKB	KJ-A	REB
10	VLB2/E	AH2,5/2	AH2,5/3	AH2,5/10	ELB/E	J6	JB05	EKB	KJ-A	REB
12	VLB4/E	AH4/2	AH4/3	AH4/10	ELB/E	J8	JB06	EKB	KJ-A	REB
10	-	-	-	-	-	J5	JB04	EKB	KJ-A	REB
10	-	-	-	-	-	J6	JB05	EKB	KJ-A	REB
12	-	-	-	-	-	J8	JB06	EKB	KJ-A	REB
12	-	-	-	-	-	J10	JB08	EKB	KJ-A	REB
10	-	-	-	-	-	J5	JB04	EKB	KJ-A	REB
10	-	-	-	-	-	J6	JB05	EKB	KJ-A	REB
12	-	-	-	-	-	J8	JB06	EKB	KJ-A	REB
10	-	-	-	-	-	J5	JB04	EKB	KJ-A	REB
10	-	-	-	-	-	J6	JB05	EKB	KJ-A	REB
12	-	-	-	-	-	J8	JB06	EKB	KJ-A	REB

