

Modul 2000 - Zubehör für Aufputzrahmen IP54

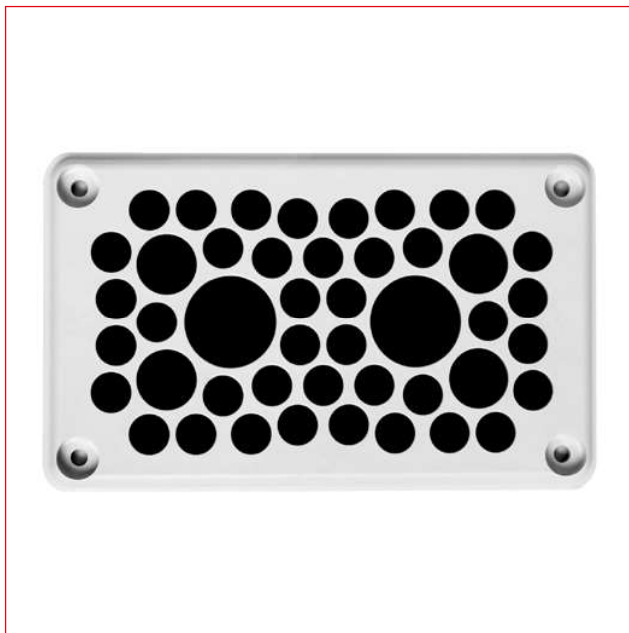

IL958006

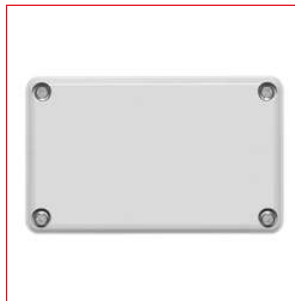

IL958001



IL958003

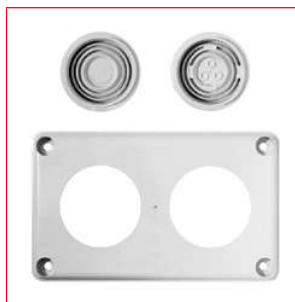

IL958007

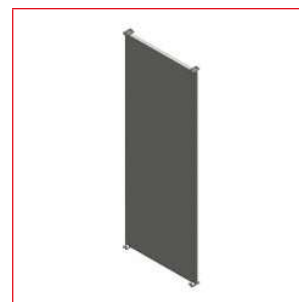

IL959342

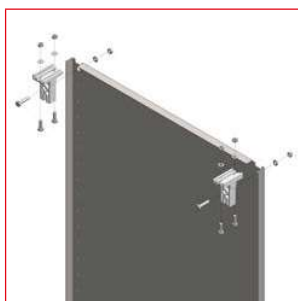

Montageplattenbefestigung



IL958400



IL091140



Socket IL958xxx + IL0911xx



IL951000

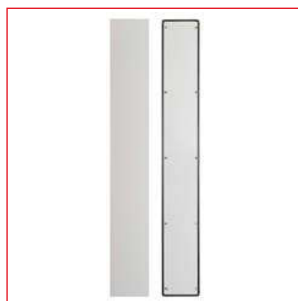

IL951001



IL900021-F



IL900021-F Montagebeispiel

Schrack-Info

**Flansche:**

- Auswahl an Isolierstoff-Flanschplatten zur Einführung von Kabeln und Leitungen
- Anzahl an benötigten Flanschen:
  - Breite 602mm = 2 Stück
  - Breite 822mm = 2 Stück
  - Breite 1042mm = 3 Stück
  - Breite 1242mm = 4 Stück
- 2 Stück Blindflansche (IL958001) sind standardmäßig bei Breite 2A und 3A bereits am AP-Rahmen montiert, bei Breite 4A sind je 3 Stück und bei Breite 5A je 4 Stück montiert

**Montageplatten:**

- Werden mit 6 Stück im Lieferumfang enthaltenen Kunststoff-Halterungen befestigt

**Socket:**

- VE Frontrahmen: Je 1 Stück
- VE Seitenteile: Je 1 Paar
- Farbe: RAL7035 (Lichtgrau)

**Anreihzubehör:**

- IL951000: Anreihersatz bestehend aus einer Dichtung und Schrauben zur inneren Schrankverbindung
- IL951001: 1 VE (=2 Stück) Seitenabdeckungen

**Wandbefestigungen:**

- Set bestehend aus 2 Stück Montagewinkel inklusive Befestigungsmaterial

Modul 2000 - Zubehör für Aufputzrahmen IP54



Mobil Code



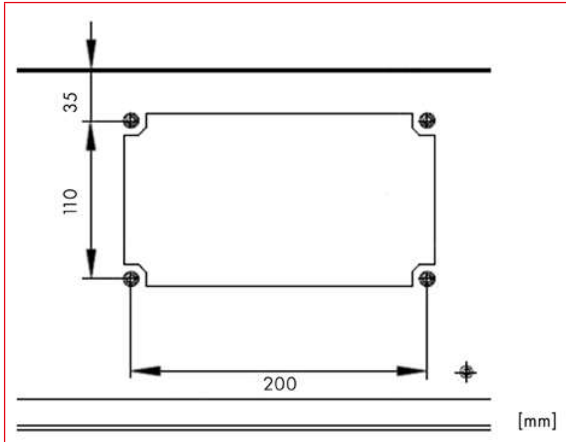



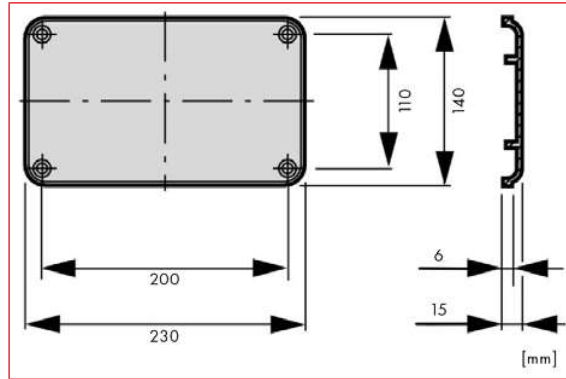









Montageabstände Flansche



Abmessungen Flanschplatte



## Modul 2000 - Zubehör für Aufputzrahmen IP54

BEZEICHNUNG	BxHxT mm	VERFÜGBAR	STORE	BEST. NR.	PREG	UVP
<b>Flansche</b>						
Isolierstoff-Flansch - Blindflansch				<b>IL958001</b>	<b>1200</b>	<b>29,48</b>
Isolierstoff-Flansch - 4xM16, 6xM25/16, 8xM32/20				<b>IL958002</b>	<b>1200</b>	<b>27,47</b>
Isolierstoff-Flansch - 2xM20, 8xM25/16, 4xM32/20, 1xM50/32				<b>IL958003</b>	<b>1200</b>	<b>27,54</b>
Isolierstoff-Flansch - 2xM16, 12xM20, 2xM40/25, 2xM50/32				<b>IL958004</b>	<b>1200</b>	<b>27,34</b>
Isolierstoff-Flansch - 24xM16, 13xM20				<b>IL958005</b>	<b>1200</b>	<b>27,63</b>
Isolierstoff-Flansch - Moosgummi Ø40x16mm, 4x24mm, 2x38mm				<b>IL958006</b>	<b>1200</b>	<b>66,75</b>
Isolierstoff-Flansch - 2x Kabeleinführungen bis Ø70mm				<b>IL958007</b>	<b>1200</b>	<b>41,76</b>
<b>Montageplatten</b>						
Montageplatte, 2A/12 Modulhöhen	483x480x25			IL959212	1200	147,20
Montageplatte, 2A/18 Modulhöhen	483x756x25			IL959218	1200	176,70
Montageplatte, 2A/21 Modulhöhen	483x894x25			IL959221	1200	191,30
Montageplatte, 2A/24 Modulhöhen	483x1032x25			IL959224	1200	206,00
Montageplatte, 2A/28 Modulhöhen	483x1216x25			IL959228	1200	220,70
Montageplatte, 2A/33 Modulhöhen	483x1446x25			IL959233	1200	254,70
Montageplatte, 2A/39 Modulhöhen	483x1722x25			IL959239	1200	238,00
Montageplatte, 2A/42 Modulhöhen	483x1860x25			IL959242	1200	250,80
Montageplatte, 3A/18 Modulhöhen	703x756x25			IL959318	1200	211,90
Montageplatte, 3A/21 Modulhöhen	703x894x25			IL959321	1200	235,40
Montageplatte, 3A/24 Modulhöhen	703x1032x25			IL959324	1200	256,80
Montageplatte, 3A/28 Modulhöhen	703x1216x25			IL959328	1200	284,80
Montageplatte, 3A/33 Modulhöhen	703x1446x25			IL959333	1200	319,30
Montageplatte, 3A/39 Modulhöhen	703x1722x25			IL959339	1200	304,70
Montageplatte, 3A/42 Modulhöhen	703x1860x25			<b>IL959342</b>	<b>1200</b>	<b>323,00</b>
Montageplatte, 4A/21 Modulhöhen	923x756x25			IL959421	1200	276,70
Montageplatte, 4A/24 Modulhöhen	923x894x25			IL959424	1200	319,10
Montageplatte, 4A/28 Modulhöhen	923x1032x25			IL959428	1200	338,30
Montageplatte, 4A/33 Modulhöhen	923x1216x25			IL959433	1200	382,60
Montageplatte, 4A/39 Modulhöhen	923x1446x25			IL959439	1200	371,70
Montageplatte, 4A/42 Modulhöhen	923x1860x25			IL959442	1200	394,40
Montageplatte, 5A/24 Modulhöhen	1123x1032x25			IL959524	1200	345,70
Montageplatte, 5A/28 Modulhöhen	1123x1216x25			IL959528	1200	389,90
Montageplatte, 5A/33 Modulhöhen	1123x1446x25			IL959533	1200	441,30
Montageplatte, 5A/39 Modulhöhen	1123x1722x25			IL959539	1200	507,50
Montageplatte, 5A/42 Modulhöhen	1123x1860x25			IL959542	1200	536,80
<b>Sockel - Frontrahmen und Seitenteile</b>						
Sockel-Frontrahmen, 2 Zählerbreiten	600x99x30			<b>IL958200</b>	<b>1200</b>	<b>35,62</b>
Sockel-Frontrahmen, 3 Zählerbreiten	820x99x30			<b>IL958300</b>	<b>1200</b>	<b>41,12</b>
Sockel-Frontrahmen, 4 Zählerbreiten	1040x99x30			<b>IL958400</b>	<b>1200</b>	<b>47,10</b>
Sockel-Frontrahmen, 5 Zählerbreiten	1240x99x30			<b>IL958500</b>	<b>1200</b>	<b>80,53</b>
Sockel-Seitenteile 250mm	30x100x240			<b>IL091125</b>	<b>1200</b>	<b>74,61</b>
Sockel-Seitenteile 300mm	30x100x290			<b>IL091130</b>	<b>1200</b>	<b>81,34</b>
Sockel-Seitenteile 400mm	30x100x390			<b>IL091140</b>	<b>1200</b>	<b>88,26</b>
<b>Anreihzubehör</b>						
Anreihsatz für AP-Rahmen IL951 ... (Dichtung und Schrauben)				IL951000	1200	26,25
Seitenabdeckungen für AP-Rahmen IL951... (VE=2 Stk.)				IL951001	1200	125,00
<b>Wandbefestigungen</b>						
Wandbefestigungslaschen-Set für AP-Rahmen IL951, IL952, IL953 und IL954 (VE=2 Stk.)				<b>IL900021-F</b>	<b>1200</b>	<b>28,38</b>