

PRF063

**3 YEARS
WARRANTY**



EN

System of extruded aluminum profiles with satin polycarbonate diffusers, recessed into the wall or ceiling, for installing of the LED flexible strips or LED linear modules.

Available in lengths of 0,57, 1,14, 1,71, 2,00 and 2,28m.

The system includes installation accessories and those to create the complex structures with linear, L, T or X connections.

RO

Sistem de profile din aluminiu extrudat, cu dispersoare din policarbonat satinat, montaj încadrat, pentru instalarea și răcirea benzilor flexibile sau a modulelor liniare cu LED-uri.

Disponibile cu lungimi de 0,57, 1,14, 1,71, 2,00 și 2,28m.

Sistemul are în componență accesorii pentru instalare și pentru realizarea de structuri complexe cu conexiuni liniare, în L, T sau X.

IT

Sistema di profili in alluminio estruso, con diffusori in policarbonato satinato, montaggio ad incasso, per installazione e raffreddamento di strisce flessibili o di moduli lineari a LED.

Disponibile in lunghezze di 0,57, 1,14, 1,71, 2,00 e 2,28m.

Il sistema comprende accessori di installazione per la realizzazione di strutture complesse con connessioni lineari, a L, a T o a croce.



Code	Length
PRF063/057	570mm
PRF063/114	1140mm
PRF063/171	1710 mm
● PRF063/200	2000mm
PRF063/228	2280mm

● ORDERED UPON REQUEST / DISPONIBIL DOAR LA COMANDĂ / DISPONIBILE SOLO SU ORDINAZIONE

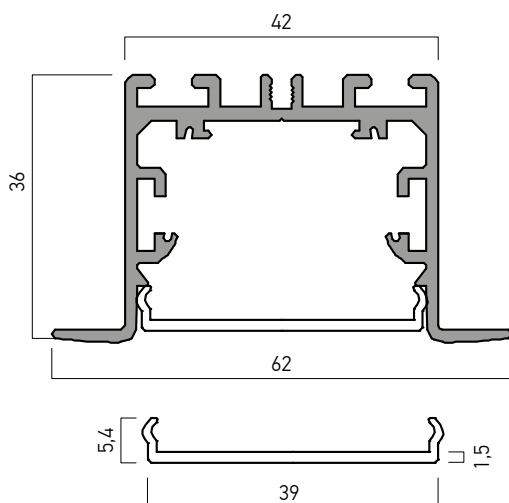

ACCESSORIES/ACCESORII/ACCESSORI

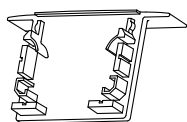

PRF063TP02

Set of two end caps for PRF062 profile.
Set de două elemente de capăt pentru profilul PRF063.
Set di due tappi di chiusura per profilo PRF063.

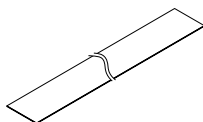

PRF063ARD1

Aluminum reflector, composed of two pieces with 0.5m length, to increase the luminous efficiency of PRF063 profiles.
Reflector din aluminiu, compus din două piese cu lungimea de 0,5m, pentru creșterea eficienței luminoase a profilelor PRF063.
Riflettore in alluminio, composto da due pezzi con lunghezza di 0,5m, per aumentare l'efficienza luminosa di profili PRF063.

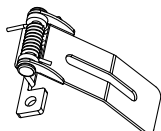

PRF063STO1

Set of two fixing clips for recessed mounting, for PRF063 profiles.
Set de două cleme de fixare pentru montajul încastrat, pentru profilele PRF063.
Set di due staffe per fissaggio da incasso per profili PRF063.

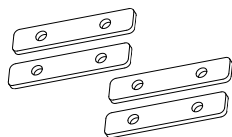

PRF063CK01

Set of four steel clamps for the linear connection of two PRF063 profiles. Each clamp is provided with two fixing and stiffening screws. It is also used to connect a linear profile with one of the connection elements at 90°, in T or in cross.
Set de patru bride de oțel pentru conexiunea liniară a două profile PRF063. Fiecare element este prevăzut cu câte două șuruburi de fixare și rigidizare. Se utilizează și la conectarea unui profil liniar cu unul din elementele de conexiune la 90°, în T sau în cruce.
Sistema di quattro morsetti in acciaio per la connessione lineare tra due profili PRF063. Ogni elemento è dotato di due viti di serraggio e di rinforzo. Viene utilizzato anche per collegare un profilo lineare con uno degli elementi di connessione a 90°, in T o in croce.

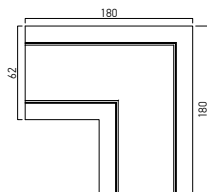

PRF063LC01

Structural element of aluminum, for connecting at 90° of two profiles PRF063. Equipped with satin polycarbonate diffusers.
Element de structură din aluminiu, pentru realizarea conexiunii la 90° între două profile PRF063. Prevăzut cu dispersoare din policarbonat satinat.
Elemento di struttura in alluminio, per la connessione a 90° tra due profili PRF063. Dotato di diffusori in policarbonato satinato.

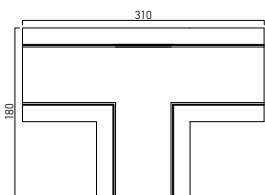

PRF063TC01

Structural element of aluminum, for connecting in T of three profiles PRF063. Equipped with satin polycarbonate diffusers.
Element de structură din aluminiu, pentru realizarea conexiunii în T între trei profile PRF063. Prevăzut cu dispersoare din policarbonat satinat.
Elemento di struttura in alluminio, per la connessione a T tra tre profili PRF063. Dotato di diffusori in policarbonato satinato.

● **ORDERED UPON REQUEST / DISPONIBIL DOAR LA COMANDĂ / DISPONIBILE SOLO SU ORDINAZIONE**

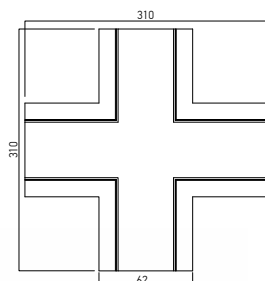

PRF063XC01

Element de structură din aluminiu, pentru realizarea conexiunii în cruce între patru profile PRF063. Prevăzut cu dispersoare din policarbonat satinat.
Structural element of aluminum, for cross connecting of four profiles PRF063. Equipped with satin polycarbonate diffusers.
Elemento di struttura in alluminio, per la connessione a croce tra quattro profili PRF063. Dotato di diffusori in policarbonato satinato.

