



finder[®]

SWITCH TO THE FUTURE

SERIA

38

Module de interfață pentru rele 0.1 - 2 - 3 - 5 - 6 - 8 - 16 A



Mașini de
îmbutelire



Mașini de
împachetare



Panouri de
control



Semaforizare



Mașini de
distribuție
preparate
alimentare



Controlere
programabile





Tablouri de
distribuție, comandă

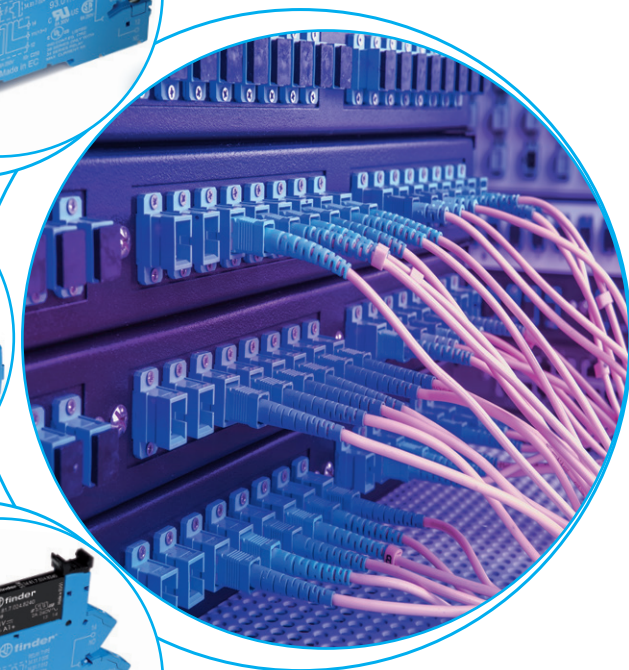
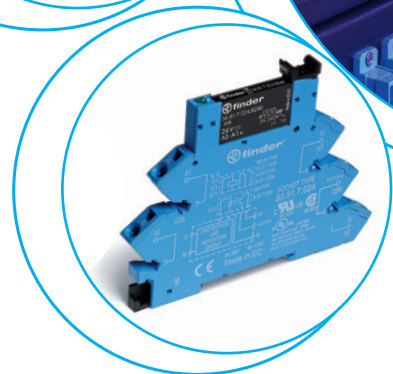
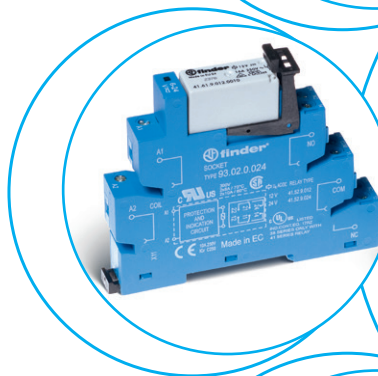
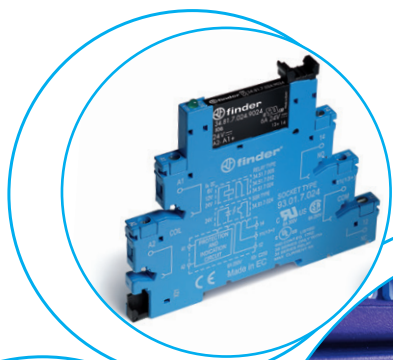

Mașini de
marcare/
etichetare

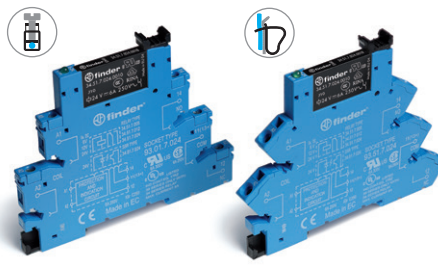
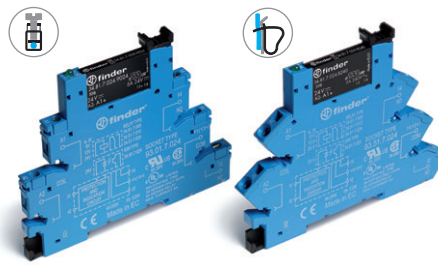
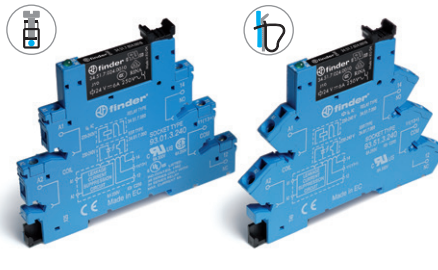

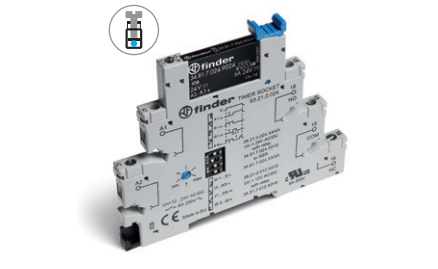
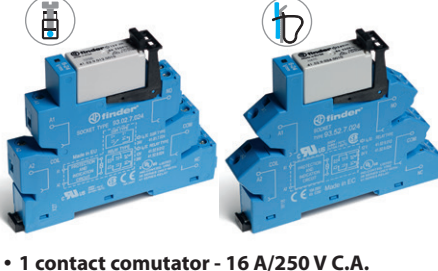
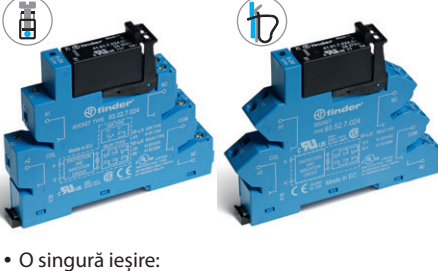
<p>Caracteristici comune</p> <ul style="list-style-type: none"> • Clemă de reținere și eliberare a releului din plastic • Circuit de semnalizare și protecție încorporat • Montare pe șină de 35 mm (EN 60715) 	<p>EMR Relee electromecanice</p>	<p>SSR Relee electronice SSR</p>
<p>6.2 mm lățime</p> <ul style="list-style-type: none"> • EMR Relee electromecanice • SSR Relee electronice • Terminale cu șurub sau terminale cu prindere rapidă 	<p>38.51/38.61</p>  <ul style="list-style-type: none"> • 1 contact comutator - 6 A/250 V C.A. <p>Pagina 1</p>	<p>38.81/38.91</p>  <ul style="list-style-type: none"> • O singură ieșire: Opțiuni 0.1 A/48 V C.C., 6 A/24 V C.C., 2 A/240 V C.A. • Silențioase, frecvență înaltă de comutație • Durată lungă de viață electrică <p>Pagina 2</p>
<p>6.2 mm lățime</p> <ul style="list-style-type: none"> • Bobină specială/tipuri cu circuit de supresare a curentului de scurgere • EMR - cu bobine în C.A. sau C.A./C.C. • SSR - cu intrare în C.A. sau C.A./C.C. • Terminale cu șurub sau terminale cu prindere rapidă 	<p>38.51.3... - 38.61.3...</p>  <ul style="list-style-type: none"> • 1 contact comutator - 6 A/250 V C.A. <p>Pagina 1</p>	<p>38.81.3... - 38.91.3...</p>  <ul style="list-style-type: none"> • O singură ieșire: Opțiuni 0.1 A/48 V C.C., 6 A/24 V C.C., 2 A/240 V C.A. • Silențioase, frecvență înaltă de comutație • Durată lungă de viață electrică <p>Pagina 2</p>
<p>6.2 mm lățime</p> <ul style="list-style-type: none"> • Interfață modulară temporizată • 4 funcții și 4 scale de timp de 0.1 s...6 h • EMR - tipuri de alimentare C.A./C.C. (12 sau 24 V) • SSR - alimentare A./C.C. (24 V) • Terminale cu șurub 	<p>38.21</p>  <ul style="list-style-type: none"> • 1 contact comutator - 6 A/250 V C.A. <p>Pagina 3</p>	<p>38.21...9024-8240</p>  <ul style="list-style-type: none"> • O singură ieșire: Opțiuni 6 A/24 V C.C., 6 A/240 V C.A. • Silențioase, frecvență înaltă de comutație • Durată lungă de viață electrică <p>Pagina 3</p>
<p>14 mm lățime</p> <ul style="list-style-type: none"> • 2 C 8 A sau 1 C 16 A • EMR - cu bobine în C.C. sau C.A./C.C. • SSR - cu intrare în C.C. • Terminale cu șurub sau terminale cu prindere rapidă 	<p>38.01/38.52/38.11/38.62</p>  <ul style="list-style-type: none"> • 1 contact comutator - 16 A/250 V C.A. • 2 contacte comutatoare - 8 A/250 V C.A. <p>Pagina 4</p>	<p>38.31/38.41</p>  <ul style="list-style-type: none"> • O singură ieșire: Opțiuni 5 A/24 V C.C., 3 A/240 V C.A. • Silențioase, frecvență înaltă de comutație • Durată lungă de viață electrică <p>Pagina 5</p>

B

1 contact - releu electromecanic 6 A interfețe modulare, 6,2 mm lățime.

Interfețe ideale pentru PLC-uri și sisteme electronice

- Cu bobine în C.A./C.C. sau sensibile în C.C.
- Circuit de semnalizare și protecție încorporat
- Clemă de reținere și eliberare a releului din plastic
- UL Listing (combinație releu/soclu)
- Montare pe șină de 35 mm (EN 60715)

38.51/38.51.3

Terminal cu șurub

38.61/38.61.3

Terminal cu prindere rapidă



* Versiune specială pentru o temperatură ambiantă de max. +70 °C.

** Limitele temperaturii ambiante maxime se aplică în cazul montării adiacente a modulelor, unde bobina este alimentată cu un ciclu de lucru de $\geq 50\%$ sau unde timpul de întârziere depășește 1 oră:
 +55 °C: se aplică în cazul grupurilor care se limitează la 2 module adiacente și unde fiecare grup este separat de o distanță în aer de ≥ 6.2 mm.
 +30 °C: se aplică în cazul unui grup cu mai mult de 2 module adiacente.

Pentru schița tehnică, consultați pagina 13

38.51/61

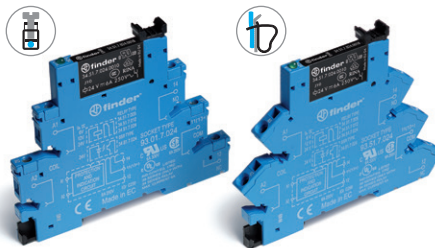

- 1 contact, releu electromecanic
- Terminal cu șurub și terminal cu prindere rapidă
- Montare pe șină de 35 mm (EN 60715)

38.51.3/38.61.3

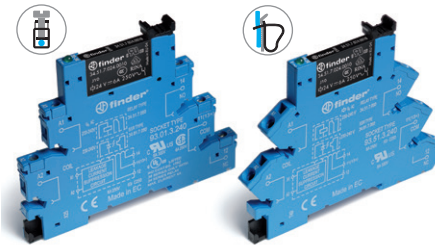

- Cu supresarea curentului de scurgere
- 1 contact, releu electromecanic
- Terminal cu șurub și terminal cu prindere rapidă
- Montare pe șină de 35 mm (EN 60715)

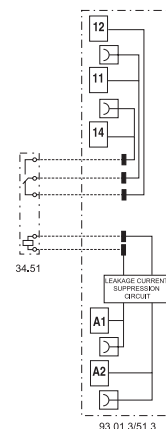
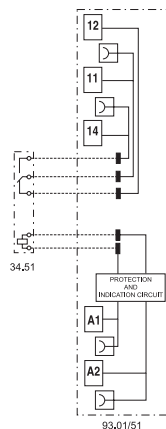

Caracteristicile contactului

Configurația contactului		1 contact comutator (SPDT)	1 contact comutator (SPDT)
Curentul nominal/maxim de vârf	A	6/10	6/10
Tensiunea nominală/maximă de comutație V C.A.		250/400	250/400
Sarcină nominală C.A. 1	VA	1500	1500
Sarcină nominală C.A. 15 (230 V C.A.)	VA	300	300
Puterea nominală echivalentă a unui motor monofazat care poate fi comutată de releu (230 V C.A.)	kW	0.185	0.185
Capacitatea de rupere în C.C. 1: 30/110/220 V	A	6/0.2/0.12	6/0.2/0.12
Sarcina minimă comutabilă	mW (V/mA)	500 (12/10)	500 (12/10)
Materialul de contact standard		AgNi	AgNi

Caracteristicile bobinei

Tensiune nominală (U _N)	V C.A./C.C.	12 - 24 - 48 - 60 - (110...125) - (220...240)**	(110...125)	—
	V C.A.	(230...240)*	—	(230...240)
	V C.C.	6 - 12 - 24 - 48 - 60 (nepolarizat)	—	—
Putere nominală C.A./C.C.	VA (50 Hz)/W	Consultați pagina 9	1/1	0.5/—
	Interval de funcționare		(94...138) V	—
	C.A./C.C.	(0.8...1.1)U _N	—	—
	C.A.	(184...264) V	—	(184...264) V
	C.C.	(0.8...1.2) U _N	—	—
Tensiunea de reținere	C.A./C.C.	0.6 U _N / 0.6 U _N	0.6 U _N / 0.6 U _N	
Tensiunea necesară declanșării contactului	C.A./C.C.	0.1 U _N / 0.05 U _N	44 V	72 V

Date tehnice

Durata de viață mecanică C.A./C.C.	cicluri	10 · 10 ⁶	10 · 10 ⁶
Durata de viață electrică la sarcina nominală C.A. 1	cicluri	60 · 10 ³	60 · 10 ³
Timpul de anclanșare/declanșare	ms	5/6	5/6
Izolația dintre bobină și contacte (1.2/50 μs)	kV	6 (8 mm)	6 (8 mm)
Rigiditatea dielectrică dintre contactele deschise	V C.A.	1000	1000
Temperatura mediului ambiant (U _N ≤ 60 V / > 60 V)	°C	-40...+70 / -40...+55	- / -40...+55
Gradul de protecție		IP 20	IP 20

Omologări releu (conform tipului)



Ieșire simplă - interfețe modulare releu electronic SSR, 6,2 mm lățime.

Interfețe ideale pentru PLC-uri și sisteme electronice

- Versiuni cu intrare în C.C., C.A. sau C.A./C.C.
- Furnizat împreună cu circuit de semnalizare și protecție încorporat
- Silențioase, cu frecvență mare de comutație și durată lungă de viață electrică
- Clemă de reținere și eliberare a releului din plastic
- UL Listing (combinație releu/soclu)
- Montare pe șină de 35 mm (EN 60715)

38.81/38.81.3
Terminal cu șurub

38.91/38.91.3
Terminal cu prindere rapidă



38.81/38.91

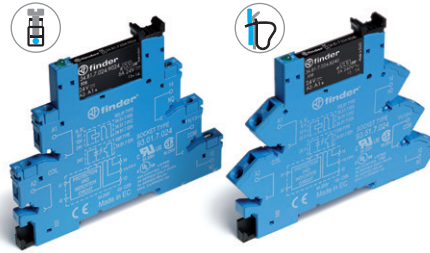

- Capacitate de comutație a circuitului de ieșire în C.A. sau C.C.
- Relee electronice - tensiune de intrare în C.C.
- Terminal cu șurub și terminal cu prindere rapidă
- Montare pe șină de 35 mm (EN 60715)

38.81.3/38.91.3

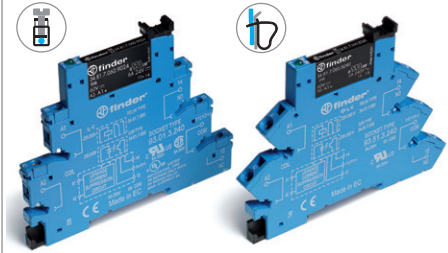

- Cu supresarea curentului de scurgere
- Ieșire în C.A. sau C.C.
- Relee electronice - tensiune de intrare în C.A. sau C.A./C.C.
- Terminal cu șurub și terminal cu prindere rapidă
- Montare pe șină de 35 mm (EN 60715)

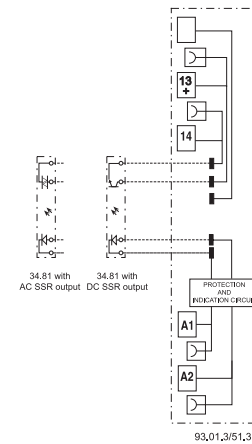
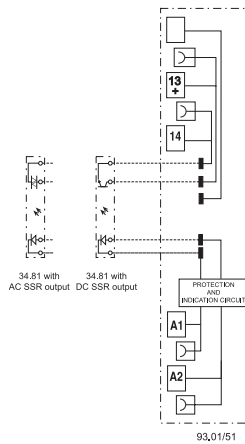

Pentru schița tehnică, consultați pagina 13

Caracteristici ale circuitului de ieșire

Configurația contactului		1 contact normal deschis (SPST-ND)			1 contact normal deschis (SPST-ND)		
Curentul nominal/maxim de vârf (10 ms)	A	6/50	0.1/0.5	2/80	6/50	0.1/0.5	2/80
Tensiunea nominală/maximă de blocare	V	24/33 C.C.	48/53 C.C.	240/— C.A.	24/33 C.C.	48/53 C.C.	240/— C.A.
Domeniul tensiunii de comutație	V	(1.5...33) C.C.	(1.5...53) C.C.	(12...275) C.A.	(1.5...33) C.C.	(1.5...53) C.C.	(12...275) C.A.
Tensiunea de vârf repetitivă în starea OFF (deconectare)	V _{pk}	—	—	800	—	—	800
Curentul minim comutabil	mA	1	0.05	35	1	0.05	35
Curentul de scurgere maxim în „starea OFF”	mA	0.001	0.001	1.5	0.001	0.001	1.5
Căderea de tensiune maximă în „starea ON”	V	0.4	1	1.6	0.4	1	1.6

Caracteristicile circuitului de intrare

Tensiune nominală (U _N)	V C.A.	—			230...240		
	V C.C.	6 - 24 - 60			—		
	V C.A./C.C.	(110...125) - (220...240)			110...125		
Intervalul de funcționare	V C.C.	Consultați pagina 10			Consultați pagina 10		
Curentul de comandă	mA	Consultați pagina 10			Consultați pagina 10		
Tensiunea de deconectare	V C.C.	Consultați pagina 10			Consultați pagina 10		

Date tehnice

Tensiunea de reținere/declanșare a contactului: ON/OFF (intrare în C.C.)	ms	0.2/0.6	0.04/0.11	12/12	0.2/0.6	0.04/0.11	12/12
Rigiditatea dielectrică dintre intrare/ieșire	V C.A.	2500			2500		
Temperatura ambiantă	°C	-20...+55			-20...+55		
Protecția mediului		IP20			IP20		

Omologări releu (conform tipului)



Interfață modulară cu temporizator încorporat pentru relele de 6.2 mm lățime. 1 contact, 6 A - rele electromecanic 1 ieșire, 2 A C.C. sau C.A. - rele electronic SSR

- Ieșire electromecanică sau electronică
- Temporizator multi-funcțiune încorporat
- Alimentare în C.A./C.C.
- 4 scale de timp de la 0.1 s la 6 h
- Clemă de reținere și eliberare a releului din plastic
- Montare pe șină de 6.2 mm lățime, 35 mm lungime (EN 60715)

38.21
Terminal cu șurub



Pentru schița tehnică, consultați pagina 13

Caracteristicile contactului

Configurația contactului	1 contact comutator (SPDT)	
Curentul nominal/maxim de vârf A	6/10	—
Tensiunea nominală/maximă de comutație V C.A.	250/400	—
Sarcină nominală C.A. 1 VA	1500	—
Capacitatea de rupere în C.C. 1: 30/110/220 V A	6/0.2/0.12	—
Sarcina minimă comutabilă mW (V/mA)	500 (12/10)	—
Materialul de contact standard	AgNi	—

Caracteristici ale circuitului de ieșire

		Ieșire C.C. (...9024)	Ieșire C.A. (...8240)
Configurația ieșirii	—	1 contact normal deschis (SPST-ND)	1 contact normal deschis (SPST-ND)
Curentul nominal/maxim de vârf A	—	6/50	2/80
Tensiunea nominală/maximă de blocare V	—	(24/33) C.C.	(240/—) C.A.
Domeniul tensiunii de comutație V	—	(1.5...33) C.C.	(12...275) C.A.
Tensiunea de vârf repetitivă în starea OFF (deconectare) V _{pk}	—	—	800
Curentul minim comutabil mA	—	1	35
Curentul de scurgere maxim în „starea OFF” mA	—	0.001	1.5
Căderea de tensiune maximă în „starea ON” V	—	0.4	1.6

Caracteristicile alimentării

Tensiunea nominală (U _N) V C.A. (50/60 Hz)/C.C.	12 - 24	24
Putere nominală VA/W	0.5	0.5
Interval de funcționare C.A.	(0.8...1.1)U _N	(0.8...1.1)U _N
C.C.	(0.8...1.1)U _N	(0.8...1.1)U _N

Date tehnice

Scalele de timp	(0.1...3) s, (3...60) s, (1...20) min., (0.3...6) h	
Repetabilitate %	± 1	
Timpul de revenire ms	≤ 50	
Precizia setării %	5%	
Temperatura ambiantă °C	-40...+70	-20...+55

Gradul de protecție

IP 20

Omologări releu (conform tipului)



38.21

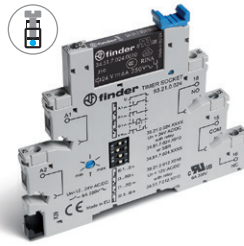

- 1 contact, ieșire prin releu electromecanic
- Alimentare cu 12 sau 24V C.A./C.C.
- Terminal cu șurub
- Montare pe șină de 35 mm (EN 60715)

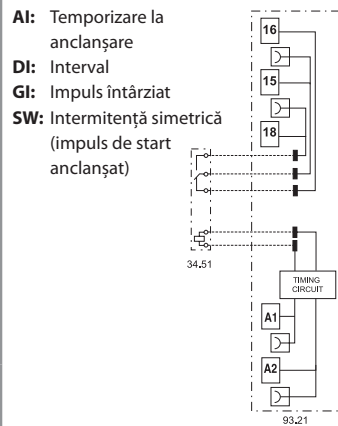

38.21...9024-8240



- Ieșire în C.C. sau C.A. prin releu electronic
- Tensiune de alimentare de 24 V C.A./C.C.
- Terminal cu șurub
- Montare pe șină de 35 mm (EN 60715)

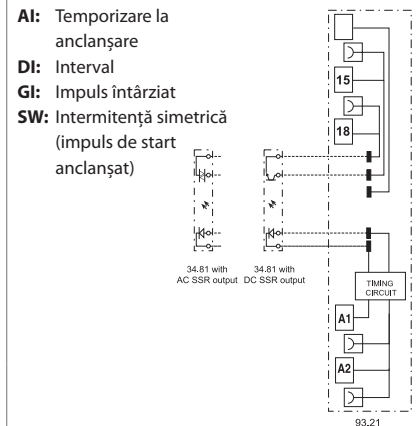

**Interfețe modulare releu electromecanic,
14 mm lățime.**

**38.01 și 38.11 - 1 contact 16 A
38.52 și 38.62 - 2 contacte 8 A**

**Interfețe ideale pentru PLC-uri și sisteme
electronice**

- Cu bobine în C.A./C.C. sau sensibile în C.C.
- Circuit de semnalizare și protecție încorporat
- Clemă de reținere și eliberare a releului din plastic
- UL Listing (combinație releu/soclu)
- Montare pe șină de 35 mm (EN 60715)

B

38.01/52
Terminal cu șurub



38.11/62
Terminal cu prindere rapidă



38.01/38.11

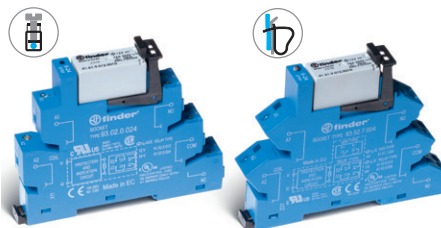

- Terminal cu șurub și terminal cu prindere rapidă
- 1 contact, releu electromecanic
- Montare pe șină de 35 mm (EN 60715)

38.52/38.62

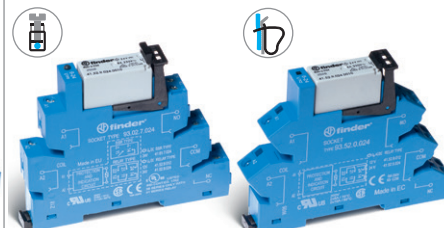

- Terminal cu șurub și terminal cu prindere rapidă
- 2 contacte, releu electromecanic
- Montare pe șină de 35 mm (EN 60715)

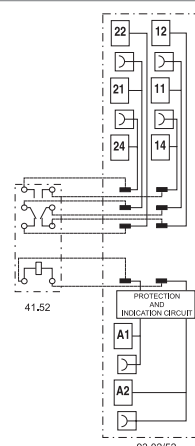
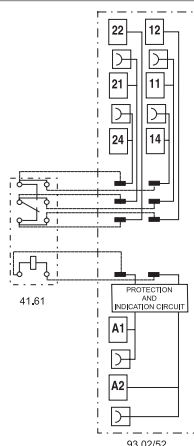

* Pentru curenți > 10 A, terminalele contactului trebuie conectate în paralel (21 cu 11, 24 cu 14, 22 cu 12).

Pentru schița tehnică, consultați pagina 13

Caracteristicile contactului

Configurația contactului		1 contact comutator (DPDT)	2 contacte comutatoare (DPDT)
Curentul nominal/maxim de vârf	A	16*/30	8/15
Tensiunea nominală/maximă de comutație V C.A.		250/400	250/400
Sarcină nominală C.A. 1	VA	4000	2000
Sarcină nominală C.A. 15 (230 V C.A.)	VA	750	400
Puterea nominală echivalentă a unui motor monofazat care poate fi comutată de releu (230 V C.A.)	kW	0.5	0.3
Capacitatea de rupere în C.C. 1: 30/110/220 V	A	16/0.3/0.12	8/0.3/0.12
Sarcina minimă comutabilă	mW (V/mA)	300 (5/5)	300 (5/5)
Materialul de contact standard		AgNi	AgNi

Caracteristicile bobinei

Tensiune nominală (U _N)	V C.A./C.C.	24 - 60 - (110...125) - (220...240)	24 - 60 - (110...125) - (220...240)
	V C.A.	230...240	230...240
	V C.C.	12 - 24 - 60	12 - 24 - 60
Putere nominală C.A./C.C.	VA (50 Hz)/W	Consultați pagina 9	Consultați pagina 9
Interval de funcționare	C.A./C.C.	0.8...1.1	0.8...1.1
	C.C.	(0.8...1.2) U _N	(0.8...1.2) U _N
Tensiunea de reținere	C.A./C.C.	0.6 U _N / 0.6 U _N	0.6 U _N / 0.6 U _N
Tensiunea necesară declanșării contactului	C.A./C.C.	0.1 U _N / 0.05 U _N	0.1 U _N / 0.05 U _N

Date tehnice

Durata de viață mecanică C.A./C.C.	cicluri	10 · 10 ⁶	10 · 10 ⁶
Durata de viață electrică la sarcina nominală C.A. 1	cicluri	50 · 10 ³	60 · 10 ³
Timpul de anclanșare/declanșare	ms	8/10	8/10
Izolația dintre bobină și contacte (1.2/50 μs)	kV	6 (8 mm)	6 (8 mm)
Rigiditatea dielectrică dintre contactele deschise	V C.A.	1000	1000
Temperatura mediului ambiant (U _N ≤ 60 V / > 60 V)	°C	-40...+70 / -40...+55	-40...+70 / -40...+55
Gradul de protecție		IP 20	IP 20

Omologări releu (conform tipului)



Ieșire simplă - interfețe modulare releu electronic SSR, 14 mm lățime.

Interfețe ideale pentru PLC-uri și sisteme electronice

- Versiuni cu intrare în C.C.
- Furnizat împreună cu circuit de semnalizare și protecție încorporat
- Silențioase, cu frecvență mare de comutație și durată lungă de viață electrică
- Clemă de reținere și eliberare a releului din plastic
- UL Listing (combinație releu/soclu)
- Montare pe șină de 35 mm (EN 60715)

38.31
Terminal cu șurub



38.41
Terminal cu prindere rapidă



38.31/38.41

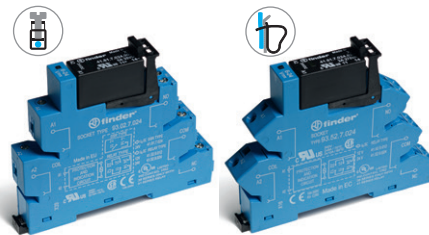

- Terminal cu șurub și terminal cu prindere rapidă
- Capacitate de comutație a circuitului de ieșire în C.A. sau C.C.
- Relee electronice - tensiune de intrare în C.C.
- Montare pe șină de 35 mm (EN 60715)

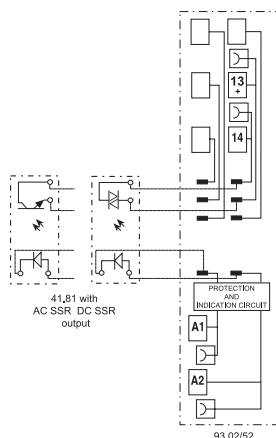

Pentru schița tehnică, consultați pagina 13

Caracteristici ale circuitului de ieșire

Configurația contactului		1 contact normal deschis (SPST-ND)	1 contact normal deschis (SPST-ND)
Curentul nominal/maxim de vârf (10 ms)	A	5/40	3/40
Tensiunea nominală/maximă de blocare	V	(24/35) C.C.	(240/—) C.A.
Domeniul tensiunii de comutație	V	(1.5...24) C.C.	(12...275) C.A.
Tensiunea de vârf repetitivă în starea OFF (deconectare)	V _{pk}	—	600
Curentul minim comutabil	mA	1	50
Curentul de scurgere maxim în „starea OFF”	mA	0.01	1
Căderea de tensiune maximă în „starea ON”	V	0.3	1.1

Caracteristicile circuitului de intrare

Tensiune nominală (U _N)	V C.A./C.C.	24
	V C.C.	12 - 24
Intervalul de funcționare	V C.C.	Consultați pagina 10
Curentul de comandă	mA	Consultați pagina 10
Tensiunea de deconectare	V C.C.	Consultați pagina 10

Date tehnice

Tensiunea de reținere/declanșare a contactului: ON/OFF (intrare în C.C.)	ms	0.05/0.25	12/12
Rigiditatea dielectrică dintre intrare/ieșire	V C.A.	2500	
Temperatura ambiantă	°C	-20...+55	
Protecția mediului		IP20	

Omologări releu (conform tipului)



Informație de comandă

Releu electromecanic - 1 sau 2 contacte

Exemplu: Modul de interfață pentru releu din seria 38, cu terminal cu șurub, 1 contact comutator (SPDT), bobină sensibilă 12 V C.C..

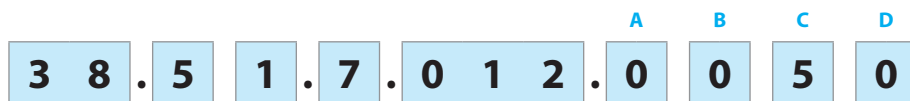

B

Seria

Tipul

- 0 = Releu electromecanic 16 A, cu terminal cu șurub
- 1 = Releu electromecanic 16 A, cu terminal cu prindere rapidă
- 2 = Temporizator multi-funcțiune (AI, DI, GI, SW), cu terminal cu șurub
- 5 = Releu electromecanic, cu terminal cu șurub
- 6 = Releu electromecanic, cu terminal cu prindere rapidă

Numărul contactelor

- 1 = 1 contact, 6 sau 16 A
- 2 = 2 contacte, 8 A

Tipul alimentării (bobinei)

- 0 = C.A. (50/60 Hz)/C.C.
- 3 = Circuit de supresare a curentului de scurgere pentru (110...125) V C.A./C.C. - (230...240) V C.A.
- 7 = Numai pentru bobină sensibilă C.C., (6, 12, 24, 48, 60) V
- 8 = C.A. (50/60 Hz)

Tensiunea bobinei

Consultați caracteristicile bobinei

D: Versiuni speciale

0 = Standard

C: Opțiuni

- 5 = Standard C.C.
- 6 = Standard C.A. sau C.A./C.C.

B: Tipul contactului

0 = C contact comutator

A: Materialul de contact

- 0 = Standard AgNi
- 4 = AgSnO₂
- 5 = AgNi + Au

Selectând caracteristicile și opțiunile: numai combinațiile din aceeași linie sunt posibile.

Tipul	Tipul alimentării (bobinei)	A	B	C	D
38.01/11	7	0 - 4	0	5	0
38.01/11	0 - 8	0 - 4	0	6	0
38.51/61	7	0 - 4 - 5	0	5	0
38.51/61	0 - 3 - 8	0 - 4 - 5	0	6	0
38.52/62	7	0 - 5	0	5	0
38.52/62	0 - 8	0 - 5	0	6	0
38.21	0	0	0	6	0

Informație de comandă

Releu electronic SSR - ieșire simplă - 6.2 și 14 mm lățime

Exemplu: Interfață modulară din seria 38 cu terminal cu șurub pentru releu electronic SSR, 6.2 mm lățime, ieșire 6 A, intrare 24 V C.C..



Seria

Tipul

- 21 = Temporizator SSR 6.2 mm lățime, cu terminal cu șurub
- 31 = SSR 14 mm lățime, cu terminal cu șurub
- 41 = SSR 14 mm lățime, cu terminal cu prindere rapidă
- 81 = SSR 6.2 mm lățime, cu terminal cu șurub
- 91 = SSR 6.2 mm lățime, cu terminal cu prindere rapidă

Versiune de intrare

- 0 = C.A./C.C.
- 3 = Circuit de supresare a curentului de scurgere numai pentru SSR (110...125) V C.A./C.C. și (230...240) V C.A.
- 7 = C.C., (6, 24, 60) V, numai pentru SSR

Tensiune de intrare

Consultați caracteristicile circuitului de intrare

Versiune de ieșire

- 9024 = 6 A - 24 V C.C. (38.21, 38.81 și 38.91)
- 9024 = 5 A - 24 V C.C. (38.31 și 38.41)
- 7048 = 0.1 A - 48 V C.C. (38.81 și 38.91)
- 8240 = 2 A - 240 V C.A. (38.21, 38.81 și 38.91)
- 8240 = 3 A - 240 V C.A. (38.31 și 38.41)



Selectând caracteristicile și opțiunile: numai combinațiile din aceeași linie sunt posibile.

Tipul	Versiune de intrare	Versiune de ieșire
38.81/91	7	9024 - 7048 - 8240
38.81/91	0 - 3	9024 - 7048 - 8240
38.31/41	0 - 7	9024 - 8240
38.21	0	9024 - 8240

Date tehnice - Relee electromecanice cu 1 și 2 contacte

Izolația						
Izolația în conformitate cu EN 61810-1	tensiunea nominală de izolație	V	250	400		
	impuls nominal de tensiune suportat	kV	4	4		
	gradul de poluare		3	2		
	categoria supratensiunii		III	III		
Izolația dintre bobină și contacte (1.2/50 μs)		kV	6 (8 mm)			
Rigiditatea dielectrică dintre contactele deschise		V.C.A.	1000			
Izolația între terminalele bobinei						
Impuls nominal de tensiune (surge) în modul diferențial (conform cu EN 61000-4-5)		kV(1.2/50 μs)	2			
Alte date			1 contact 6 A	1 contact 16 A - 2 contacte 8 A		
Timpul de vibrație a contactului: ND/Nĭ		ms	1/6	2/5		
Rezistența la vibrații (10...55) Hz: ND/Nĭ		g	10/5	15/2		
Puterea cedată (pierdută) mediului ambiant	fără curent de contact	W	0.2 (12 V) - 0.9 (240 V)			
	la curent nominal	W	0.5 (12 V) - 1.5 (240 V)			
Terminale			38.21/38.51	38.61		
Lungimea capătului de fir conductor dezizolat		mm	10			
⊖ Cuplu de înșurubare		Nm	0.5			
Dimensiunea maximă a firelor		mm ²	cablu solid	cablu lițat	cablu solid	cablu lițat
			1 x 2.5/2 x 1.5	1 x 2.5/2 x 1.5	1 x 2.5	1 x 2.5
		AWG	1 x 14/2 x 16	1 x 14/2 x 16	1 x 14	1 x 14
				38.01/38.52	38.11/38.62	
Lungimea capătului de fir conductor dezizolat		mm	10			
⊖ Cuplu de înșurubare		Nm	0.5			
Dimensiunea maximă a firelor		mm ²	cablu solid	cablu lițat	cablu solid	cablu lițat
			1 x 2.5/2 x 1.5	1 x 2.5/2 x 1.5	1 x 2.5	1 x 2.5
		AWG	1 x 14/2 x 16	1 x 14/2 x 16	1 x 14	1 x 14

Caracteristicile contactului - rele electromagnetice cu 1 și 2 contacte

F 38 - Durata de viață electrică (C.A.) vs. curentul de contact, 1 contact 6 A

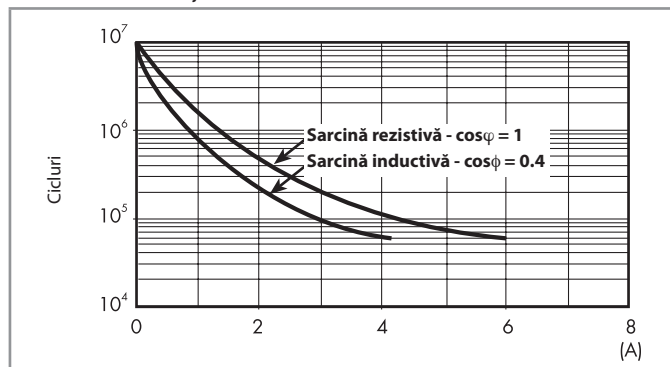

F 38 - Durata de viață electrică (C.A.) vs. curentul de contact, 1 contact 16 A și 2 contacte 8 A

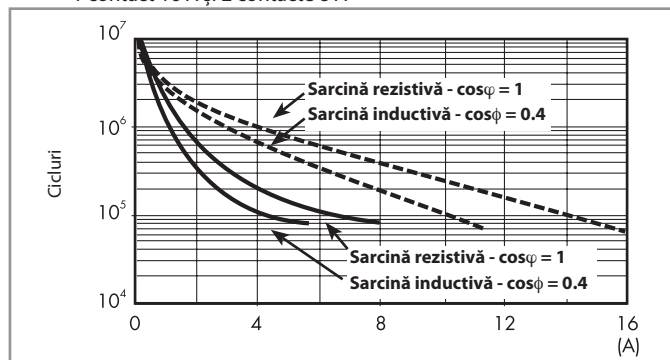

— : 2 contacte 8 A
— : 1 contact 16 A

H 38 - Capacitatea maximă de rupere la sarcină tipul C.C. 1, 1 contact 6 A

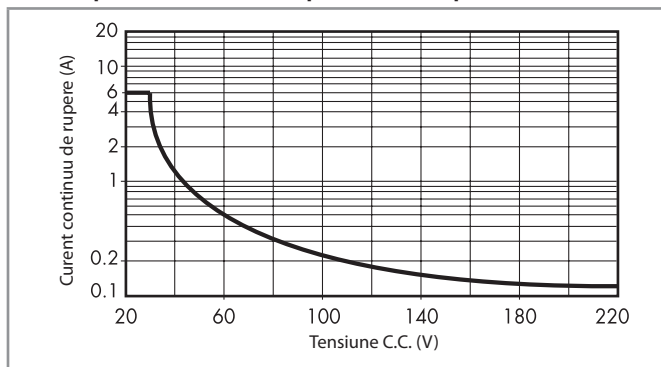

H 38 - Capacitatea maximă de rupere la sarcină tipul C.C. 1, 1 contact 16 A și 2 contacte 8 A

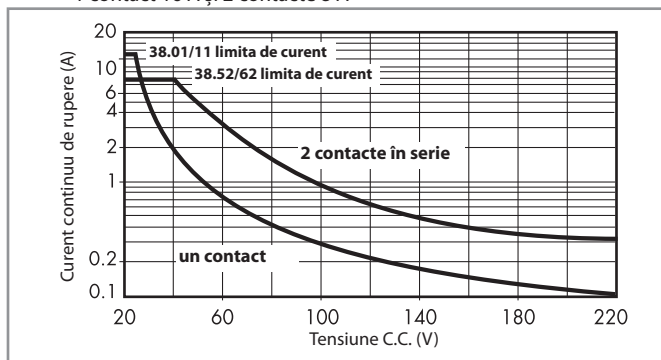

- Când se comută o sarcină rezistivă (C.C. 1) având valorile tensiunii și curentului sub curbă, durata de viață electrică poate fi $\geq 60 \cdot 10^3$ (1 contact) sau $\geq 80 \cdot 10^3$ (2 contacte).
- În cazul sarcinilor de tipul C.C. 13, conectarea unei diode în paralel cu sarcina va permite obținerea unei durate de viață electrică similare cu cea a sarcinii de tipul C.C. 1.
Notă: timpul de eliberare pentru sarcină va crește.

Caracteristicile bobinei - releu electromecanic, 1 contact 6 A

Datele bobinei sensibilă C.C., 1 contact

Tensiune nominală U_N	Codul bobinei	Intervalul de funcționare		Consumul nominal al bobinei I la U_N	Consumul de putere P la U_N
		U_{min}	U_{max}		
V		V	V	mA	W
6	7.006	4.8	7.2	35	0.2
12	7.012	9.6	14.4	15.2	0.2
24	7.024	19.2	28.8	10.4	0.3
48	7.048	38.4	57.6	6.3	0.3
60	7.060	48	72	7	0.4

Datele bobinei C.A./C.C., 1 contact

Tensiune nominală U_N	Codul bobinei	Intervalul de funcționare		Consumul nominal al bobinei I la U_N	Consumul de putere P la U_N
		U_{min}	U_{max}		
V		V	V	mA	VA/W
12	0.012	9.6	13.2	16	0.2/0.2
24	0.024	19.2	26.4	12	0.3/0.2
48	0.048	38.4	52.8	6.9	0.3/0.3
60	0.060	48	66	7	0.5/0.5
110...125	0.125	88	138	5(*)	0.6/0.6(*)
220...240	0.240	176	264	4(*)	1/0.9(*)

(*) Valorile pentru consumul nominal al bobinei și consumul de putere sunt de $U_N = 125$ și 240 V.

Datele bobinei C.A., 1 contact (indicate pentru o temperatură ambiantă maximă de +70 °C)

Tensiune nominală U_N	Codul bobinei	Intervalul de funcționare		Consumul nominal al bobinei I la U_N	Consumul de putere P la U_N
		U_{min}	U_{max}		
V		V	V	mA	VA/W
(230...240) C.A.	8.240	184	264	3	0.7/0.3

Datele bobinei, tipuri cu circuit de supresare a curentului de scurgere, 1 contact

Tensiune nominală U_N	Codul bobinei	Intervalul de funcționare		Consumul nominal al bobinei I la U_N	Consumul de putere P la U_N
		U_{min}	U_{max}		
V		V	V	mA	VA/W
(110...125) C.A./C.C.	3.125	94	138	8(*)	1/1(*)
(230...240) C.A.	3.240	184	264	7(*)	1.7/0.5(*)

Interfețele modulare din seria 38 (tipul de alimentare 3) au încorporat un circuit de supresare a curentului de scurgere pentru a soluționa problemele din cadrul industriei privind cedarea contactelor atunci când există curent diferențial rezidual în circuit; la (110...125)V C.A. și (230...240)V C.A..

Această problemă poate surveni, de exemplu, la conectarea interfețelor modulare la PLC-uri cu ieșiri triac sau când conexiunea se realizează prin intermediul unor cabluri relativ lungi.

(*) Valorile pentru consumul nominal al bobinei și consumul de putere sunt de $U_N = 125$ și 240 V.

Caracteristicile bobinei - releu electromecanic 1 contact 16 A și 2 contacte 8 A

Datele bobinei sensibilă C.C., 1 contact 16 A și 2 contacte 8 A

Tensiune nominală U_N	Codul bobinei	Intervalul de funcționare		Consumul nominal al bobinei I la U_N	Consumul de putere P la U_N
		U_{min}	U_{max}		
V		V	V	mA	W
12	7.012	9.6	14.4	41	0.5
24	7.024	19.2	28.8	19.5	0.5
60	7.060	48	72	8	0.5

Datele bobinei C.A./C.C., 1 contact 16 A și 2 contacte 8 A

Tensiune nominală U_N	Codul bobinei	Intervalul de funcționare		Consumul nominal al bobinei I la U_N	Consumul de putere P la U_N
		U_{min}	U_{max}		
V		V	V	mA	W
24	0.024	19.2	26.4	20	0.5/0.5
60	0.060	48	66	7.1	0.5/0.5
110...125	0.125	88	138	4.6	0.6/0.6
220...240	0.240	184	264	3.8	0.9/0.9

Datele bobinei C.A., 1 contact 16 A și 2 contacte 8 A

Tensiune nominală U_N	Codul bobinei	Intervalul de funcționare		Consumul nominal al bobinei I la U_N	Consumul de putere P la U_N
		U_{min}	U_{max}		
V		V	V	mA	VA/W
230...240	8.230	184	264	5.3	1.2/0.6

Caracteristicile bobinei - releu electromecanic cu 1 și 2 contacte

**R 38 - Aria de funcționare a bobinei în C.C. vs. temperatura ambiantă
1 contact și 2 contacte**

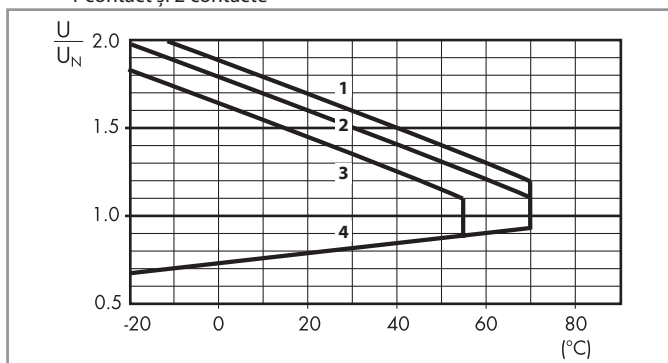

- 1 - Tensiunea maxim admisă de bobină la sarcină nominală (bobină în C.C.).
- 2 - Tensiunea maxim admisă de bobină la sarcină nominală (bobine în C.A./C.C. $U \leq 60$ V).
- 3 - Tensiunea maxim admisă de bobină la sarcină nominală (bobine în C.A./C.C. la $U < 60$ V).
- 4 - Tensiunea minimă de acționare cu bobina la temperatura ambiantă.

Date tehnice - Relee electronice SSR

Alte date			38.81/38.91		38.31/38.41	
Puterea cedată (pierdută) mediului ambiant	fără curent pe ieșire	W	0.25 (24 V C.C.)		0.5	
	la curent nominal	W	0.4		2.2 (ieșire C.C.)/3 (ieșire C.A.)	
Terminale			38.81		38.91	
Lungimea capătului de fir conductor dezizolat		mm	10		10	
⊖ Cuplu de înșurubare		Nm	0.5		—	
Dimensiunea maximă a firelor			cablu solid	cablu lițat	cablu solid	cablu lițat
		mm ²	1 x 2.5/2 x 1.5	1 x 2.5/2 x 1.5	1 x 2.5	1 x 2.5
		AWG	1 x 14/2 x 16	1 x 14/2 x 16	1 x 14	1 x 14
			38.31		38.41	
Lungimea capătului de fir conductor dezizolat		mm	10		10	
⊖ Cuplu de înșurubare		Nm	0.5		—	
Dimensiunea maximă a firelor			cablu solid	cablu lițat	cablu solid	cablu lițat
		mm ²	1 x 2.5/2 x 1.5	1 x 2.5/2 x 1.5	1 x 2.5	1 x 2.5
		AWG	1 x 14/2 x 16	1 x 14/2 x 16	1 x 14	1 x 14

Caracteristicile circuitului de intrare - rele electronice SSR tipul 38.81 și 38.91 - 6.2 mm lățime

Datele intrării în C.C.

Tensiune nominală	Cod alimentare	Intervalul de funcționare		Tensiunea de deconectare	Consumul nominal al bobinei	Consumul de putere
		U _{min}	U _{max}			
U _N		U _{min}	U _{max}	U	I la U _N	P
V		V	V	V	mA	W
6	7.006	5	7.2	2.4	7	0.2
24	7.024	16.8	30	10	10.5	0.3
60	7.060	35.6	72	20	6.5	0.4

Datele intrării în C.A./C.C.

Tensiune nominală	Cod alimentare	Intervalul de funcționare		Tensiunea de deconectare	Consumul nominal al bobinei	Consumul de putere
		U _{min}	U _{max}			
U _N		U _{min}	U _{max}	U	I la U _N	P
V		V	V	V	mA	VA/W
110...125	0.125	88	138	22	5.5*	0.7/0.7
220...240	0.240	184	264	44	3.5*	1/0.9

(*) Valorile pentru consumul nominal al bobinei și consumul de putere sunt de U_N = 125 și 240 V.

Datele intrării - Tipuri cu circuit de supresare a curentului de scurgere

Tensiune nominală	Cod alimentare	Intervalul de funcționare		Tensiunea de deconectare	Consumul nominal al bobinei	Consumul de putere
		U _{min}	U _{max}			
U _N		U _{min}	U _{max}	U	I la U _N	P la U _N
V		V	V	V	mA	W
110...125 CA/CC.	3.125	94	138	44	8(*)	1/1(*)
230...240 C.A.	3.240	184	264	72	6.5(*)	1.6/0.6(*)

(*) Valorile pentru consumul nominal al bobinei și consumul de putere sunt de U_N = 125 și 240 V.

Interfețele modulare din seria 38 (tipul de alimentare 3) au încorporat un circuit de supresare a curentului de scurgere pentru a soluționa problemele din cadrul industriei privind cedarea contactelor atunci când există curent diferențial rezidual în circuit; la (110...125)V C.A. și (230...240)V C.A..

Această problemă poate surveni, de exemplu, la conectarea interfețelor modulare la PLC-uri cu ieșiri triac sau când conexiunea se realizează prin intermediul unor cabluri relativ lungi.

Caracteristicile circuitului de intrare - rele electronice SSR tipul 38.31 și 38.41 - 14 mm lățime

Datele intrării în C.C.

Tensiune nominală	Cod alimentare	Intervalul de funcționare		Tensiunea de deconectare	Consumul nominal al bobinei	Consumul de putere
		U _{min}	U _{max}			
U _N		U _{min}	U _{max}	U	I la U _N	P
V		V	V	V	mA	W
12	7.012	9.6	18	5	9	0.2
24	7.024	16.8	30	5	12	0.3

Datele intrării în C.A./C.C.

Tensiune nominală	Cod alimentare	Intervalul de funcționare		Tensiunea de deconectare	Consumul nominal al bobinei	Consumul de putere
		U _{min}	U _{max}			
U _N		U _{min}	U _{max}	U	I la U _N	P
V		V	V	V	mA	W
24	0.024	16.8	30	9	16.5	0.3

Caracteristici ale circuitului de ieșire - Relee electronice

L 34-1 - Ieșire în DC v temperatura ambiantă

38.x1.x.xxx.9024 (doar 38.81/91/21)

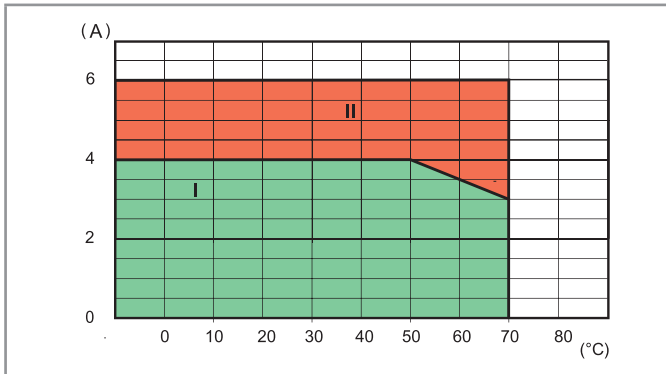

L 34 - Ieșire în AC v temperatura ambiantă

38.x1.x.xxx.8240 (doar 38.81/91/21)

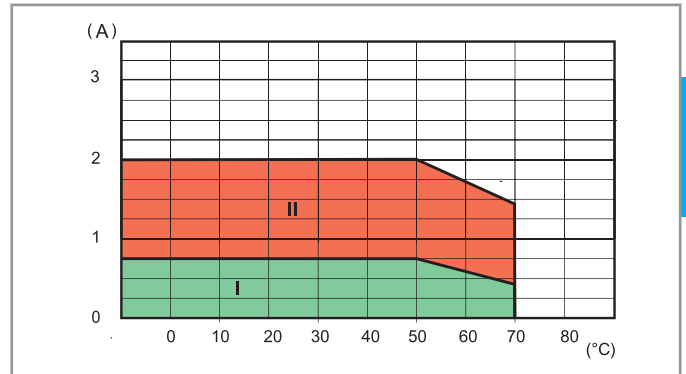

I: SSR instalate ca grup (fără spațiu între socluri)

II: SSR instalate individual în aer liber, sau cu o distanță ≥ 9 mm, care nu implică o influență semnificativă din partea componentelor din jur

Frecvență maximă de comutare recomandată (Cicluri/Oră, cu 50% ciclu de funcționare) la temperatura ambiantă de 50°C, montare singulară (doar 38.81/91/21)

Sarcină	38.x1.x.xxx.9024	38.x1.x.xxx.8240	38.x1.x.xxx.7048
24 V 6 A C.C.1	180 000	—	—
24 V 3 A C.C. L/R = 10 ms	5000	—	—
24 V 2 A C.C. L/R = 40 ms	3600	—	—
24 V 1 A C.C. L/R = 40 ms	6500	—	—
24 V 0.8 A C.C. L/R = 40 ms	9000	—	—
24 V 1.5 A C.C. L/R = 80 ms	3250	—	—
230 V 2 A C.A.1	—	60 000	—
230 V 1.25 A C.A.15	—	3600	—
48 V 0.1 A C.C.1	—	—	60 000

Date tehnice suplimentare - Interfață modulară temporizată

Specificații electromagnetice

Tipul testării		Standard de referință	
Descărcare electrostatică	la contact	EN 61000-4-2	4 kV
	în aer	EN 61000-4-2	8 kV
Câmpul electromagnetic de radiofrecvență (80 ÷ 1000 MHz)		EN 61000-4-3	10 V/m
Impulsuri rapide (în rafale) (5-50 ns, 5 kHz) la terminalele de alimentare		EN 61000-4-4	4 kV
Supratensiune tranzitorie (1.2/50 μs) la terminalele de alimentare	mod comun	EN 61000-4-5	4 kV
	mod diferențial	EN 61000-4-5	4 kV
Sincronizare în radiofrecvență (0.15 ÷ 80 MHz) la terminalele de alimentare		EN 61000-4-6	10 V
Emisii electromagnetice prin radiație și conducție		EN 55022	clasa B
Alte date		EMR	SSR
Puterea cedată (pierdută) mediului ambiant	fără curent de contact	W 0.1	0.1
	la curent nominal	W 0.6	0.5
Terminale		38.21	
Lungimea capătului de fir conductor dezizolat		mm	10
Cuplu de înșurubare		Nm	0.5
Dimensiunea maximă a firelor		cablu solid	cablu lițat
		mm ²	1 x 2.5/2 x 1.5
		AWG	1 x 14/2 x 16

Scalele de timp

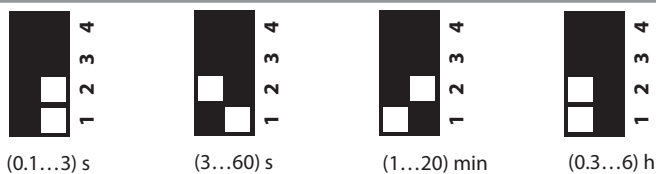

Funcțiile

LED	Tensiunea de alimentare	Contact nominal deschid/ieșire
	ABSENTĂ	Deschis (declanșat)
	PREZENTĂ	Deschis (temporizarea este activă)
	PREZENTĂ	Închis (anclanșat)

Schemă de conexiune

U = Tensiune de alimentare

= Contact de ieșire

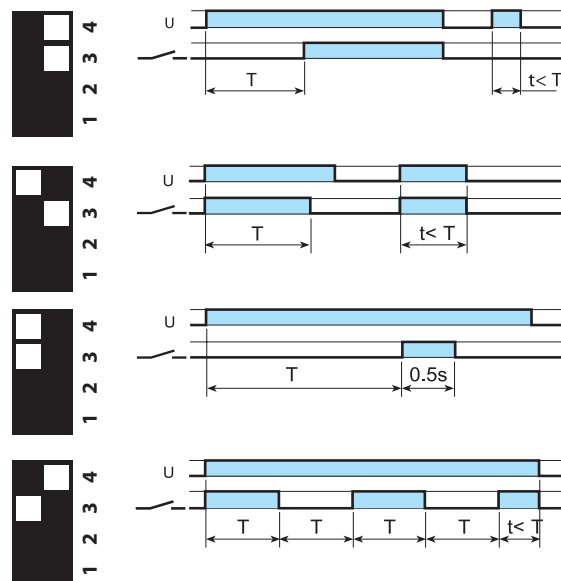
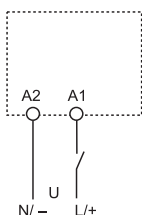

(AI) Temporizare la anclanșare.

Aplicați tensiunea de alimentare la temporizator. Anclanșarea se va produce după terminarea timpului impuls. Declanșarea are loc numai atunci când tensiunea de alimentare dispare.

(DI) Interval.

Aplicați tensiunea de alimentare la temporizator. Anclanșarea se va produce imediat. Declanșarea are loc după terminarea timpului presetat.

(GI) Impuls întârziat.

Aplicați tensiunea de alimentare la temporizator. Anclanșarea se va produce după terminarea timpului impuls. Declanșarea are loc după terminarea perioadei fixe de 0.5 s.

(SW) Intermițență simetrică (impuls de start anclanșat).

Aplicați tensiunea de alimentare la temporizator. Va începe ciclul între ON (anclanșare) și OFF (declanșare). Ciclul de comutație între ON și OFF se oprește instantaneu la dispariția alimentării. Raportul este 1:1 (timp anclanșare = timp declanșare).

Schițe tehnice

Tipurile 38.21
38.51/38.51.3
38.81/38.81.3
Terminal cu șurub

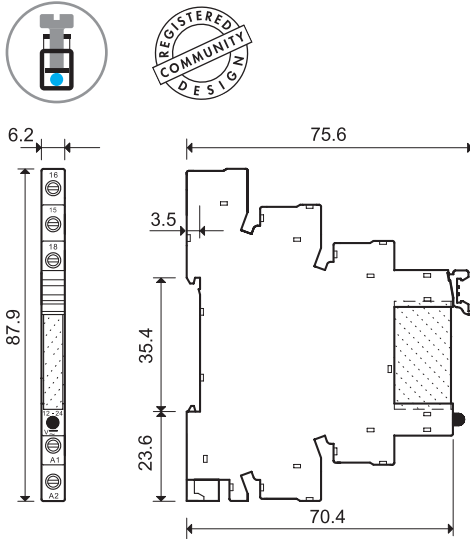

Tipurile 38.01
38.31
38.52
Terminal cu șurub

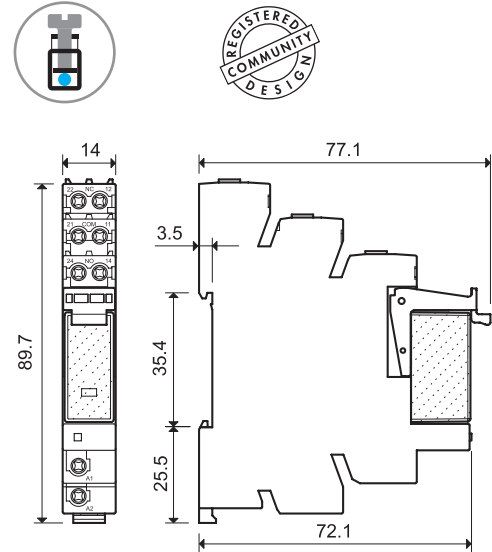

Tipurile 38.61/38.61.3
38.91/38.91.3
Terminal cu prindere rapidă

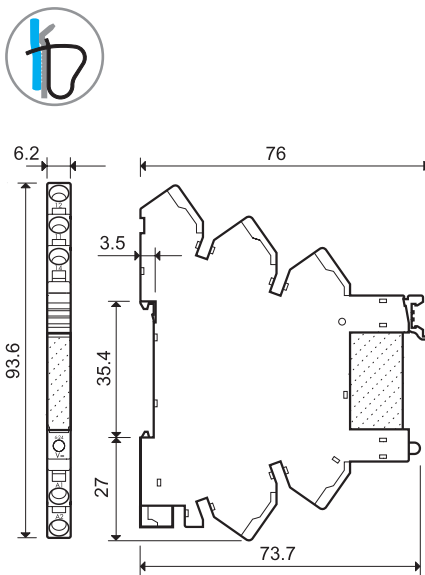

Tipurile 38.11
38.41
38.62
Terminal cu prindere rapidă

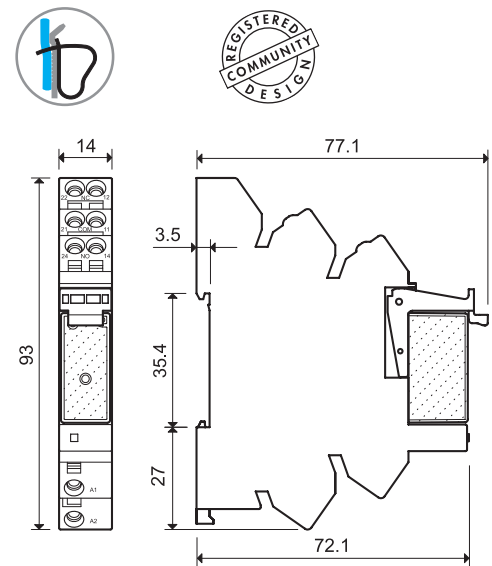

Comparații de rele electromecanice și socuri

B

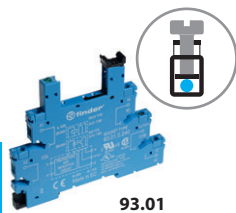

93.01

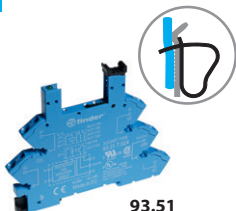

93.51



93.02



93.52

Omologări
(conform tipului):



Certain relay/socket combinations

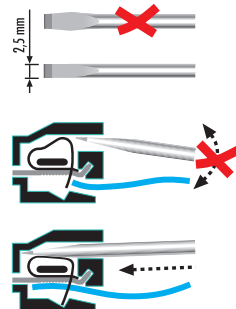

Terminal cu șurub - releu cu 1 contact 6 A

Cod interfață modulară	Tensiunea bobinei	Releu	Soclu
38.51.0.012.0060	12 V C.A./C.C.	34.51.7.012.0010	93.01.0.024
38.51.0.024.0060	24 V C.A./C.C.	34.51.7.024.0010	93.01.0.024
38.51.0.048.0060	48 V C.A./C.C.	34.51.7.048.0010	93.01.0.060
38.51.0.060.0060	60 V C.A./C.C.	34.51.7.060.0010	93.01.0.060
38.51.0.125.0060	(110...125) V C.A./C.C.	34.51.7.060.0010	93.01.0.125
38.51.0.240.0060	(220...240) V C.A./C.C.	34.51.7.060.0010	93.01.0.240
38.51.3.125.0060	(110...125) V C.A./C.C.	34.51.7.060.0010	93.01.3.125
38.51.3.240.0060	(230...240) V C.A.	34.51.7.060.0010	93.01.3.240
38.51.7.006.0050	6 V C.C.	34.51.7.005.0010	93.01.7.024
38.51.7.012.0050	12 V C.C.	34.51.7.012.0010	93.01.7.024
38.51.7.024.0050	24 V C.C.	34.51.7.024.0010	93.01.7.024
38.51.7.048.0050	48 V C.C.	34.51.7.048.0010	93.01.7.060
38.51.7.060.0050	60 V C.C.	34.51.7.060.0010	93.01.7.060
38.51.8.240.0060	(230...240) V C.A.	34.51.7.060.0010	93.01.8.240

Terminal cu prindere rapidă - releu cu 1 contact 6 A

Cod interfață modulară	Tensiunea bobinei	Releu	Soclu
38.61.0.012.0060	12 V C.A./C.C.	34.51.7.012.0010	93.51.0.024
38.61.0.024.0060	24 V C.A./C.C.	34.51.7.024.0010	93.51.0.024
38.61.0.125.0060	(110...125) V C.A./C.C.	34.51.7.060.0010	93.51.0.125
38.61.0.240.0060	(220...240) V C.A./C.C.	34.51.7.060.0010	93.51.0.240
38.61.3.125.0060	(110...125) V C.A./C.C.	34.51.7.060.0010	93.51.3.125
38.61.3.240.0060	(230...240) V C.A.	34.51.7.060.0010	93.51.3.240
38.61.7.012.0050	12 V C.C.	34.51.7.012.0010	93.51.7.024
38.61.7.024.0050	24 V C.C.	34.51.7.024.0010	93.51.7.024
38.61.8.240.0060	(230...240) V C.A.	34.51.7.060.0010	93.51.8.240

Terminal cu șurub - releu cu 1 contact 16 A

Cod interfață modulară	Tensiunea bobinei	Releu	Soclu
38.01.7.012.0050	12 V C.C.	41.61.9.012.0010	93.02.7.024
38.01.7.024.0050	24 V C.C.	41.61.9.024.0010	93.02.7.024
38.01.7.060.0050	60 V C.C.	41.61.9.060.0010	93.02.7.060
38.01.0.024.0060	24 V C.A./C.C.	41.61.9.024.0010	93.02.0.024
38.01.0.060.0060	60 V C.A./C.C.	41.61.9.060.0010	93.02.0.060
38.01.0.125.0060	125 V C.A./C.C.	41.61.9.110.0010	93.02.0.125
38.01.0.240.0060	240 V C.A./C.C.	41.61.9.110.0010	93.02.0.240
38.01.8.230.0060	230 V C.A.	41.61.9.110.0010	93.02.8.230

Terminal cu prindere rapidă - releu cu 1 contact 16 A

Cod interfață modulară	Tensiunea bobinei	Releu	Soclu
38.11.7.012.0050	12 V C.C.	41.61.9.012.0010	93.52.7.024
38.11.7.024.0050	24 V C.C.	41.61.9.024.0010	93.52.7.024
38.11.7.060.0050	60 V C.C.	41.61.9.060.0010	93.52.7.060
38.11.0.024.0060	24 V C.A./C.C.	41.61.9.024.0010	93.52.0.024
38.11.0.060.0060	60 V C.A./C.C.	41.61.9.060.0010	93.52.0.060
38.11.0.125.0060	125 V C.A./C.C.	41.61.9.110.0010	93.52.0.125
38.11.0.240.0060	240 V C.A./C.C.	41.61.9.110.0010	93.52.0.240
38.11.8.230.0060	230 V C.A.	41.61.9.110.0010	93.52.8.230

Terminal cu șurub - releu cu 2 contacte 8 A

Cod interfață modulară	Tensiunea bobinei	Releu	Soclu
38.52.0.024.0060	24 V C.A./C.C.	41.52.9.024.0010	93.02.0.024
38.52.0.060.0060	60 V C.A./C.C.	41.52.9.060.0010	93.02.0.060
38.52.0.125.0060	(110...125) V C.A./C.C.	41.52.9.110.0010	93.02.0.125
38.52.0.240.0060	(220...240) V C.A./C.C.	41.52.9.110.0010	93.02.0.240
38.52.7.012.0050	12 V C.C.	41.52.9.012.0010	93.02.7.024
38.52.7.024.0050	24 V C.C.	41.52.9.024.0010	93.02.7.024
38.52.7.060.0050	60 V C.C.	41.52.9.060.0010	93.02.7.060
38.52.8.230.0060	(230...240) V C.A.	41.52.9.110.0010	93.02.8.230

Terminal cu prindere rapidă - releu cu 2 contacte 8 A

Cod interfață modulară	Tensiunea bobinei	Releu	Soclu
38.62.0.024.0060	24 V C.A./C.C.	41.52.9.024.0010	93.52.0.024
38.62.0.060.0060	60 V C.A./C.C.	41.52.9.060.0010	93.52.0.060
38.62.0.125.0060	(110...125) V C.A./C.C.	41.52.9.110.0010	93.52.0.125
38.62.0.240.0060	(220...240) V C.A./C.C.	41.52.9.110.0010	93.52.0.240
38.62.7.012.0050	12 V C.C.	41.52.9.012.0010	93.52.7.024
38.62.7.024.0050	24 V C.C.	41.52.9.024.0010	93.52.7.024
38.62.7.060.0050	60 V C.C.	41.52.9.060.0010	93.52.7.060
38.62.8.230.0060	(230...240) V C.A.	41.52.9.110.0010	93.52.8.230

Combinatii de rele electronice SSR și socluri - 6.2 mm lățime

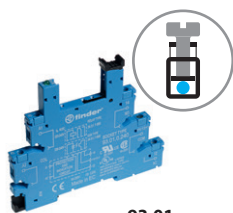

93.01

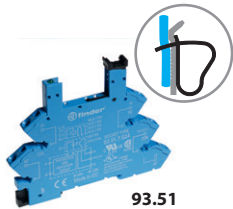

93.51

Omologări
(conform tipului):



Combinatie releu/
soclu

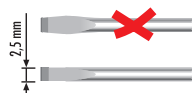

Terminal cu șurub

Cod interfață modulară	Tensiune de intrare	Releu	Soclu
38.81.7.006.xxxx	6 V C.C.	34.81.7.005.xxxx	93.01.7.024
38.81.7.024.xxxx	24 V C.C.	34.81.7.024.xxxx	93.01.7.024
38.81.7.060.xxxx	60 V C.C.	34.81.7.060.xxxx	93.01.7.060
38.81.0.125.xxxx	(110...125) V C.A./C.C.	34.81.7.060.xxxx	93.01.0.125
38.81.0.240.xxxx	(220...240) V C.A./C.C.	34.81.7.060.xxxx	93.01.0.240
38.81.3.125.xxxx	(110...125) V C.A./C.C.	34.81.7.060.xxxx	93.01.3.125
38.81.3.240.xxxx	(230...240) V C.A.	34.81.7.060.xxxx	93.01.3.240

Terminal cu prindere rapidă

Cod interfață modulară	Tensiune de intrare	Releu	Soclu
38.91.7.006.xxxx	6 V C.C.	34.81.7.005.xxxx	93.51.7.024
38.91.7.024.xxxx	24 V C.C.	34.81.7.024.xxxx	93.51.7.024
38.91.7.060.xxxx	60 V C.C.	34.81.7.060.xxxx	93.51.7.060
38.91.0.125.xxxx	(110...125) V C.A./C.C.	34.81.7.060.xxxx	93.51.0.125
38.91.0.240.xxxx	(220...240) V C.A./C.C.	34.81.7.060.xxxx	93.51.0.240
38.91.3.125.xxxx	(110...125) V C.A./C.C.	34.81.7.060.xxxx	93.51.3.125
38.91.3.240.xxxx	(230...240) V C.A.	34.81.7.060.xxxx	93.51.3.240

Exemplu: .xxxx
.9024
.7048
.8240

Combinatii de rele electronice SSR și socluri - 14 mm lățime

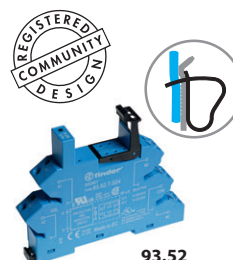

93.52

Omologări
(conform tipului):



Terminal cu șurub

Cod interfață modulară	Tensiune de intrare	Releu	Soclu
38.31.0.024.xxxx	24 V C.A./C.C.	41.81.7.024.xxxx	93.02.0.024
38.31.7.012.xxxx	12 V C.C.	41.81.7.012.xxxx	93.02.7.024
38.31.7.024.xxxx	24 V C.C.	41.81.7.024.xxxx	93.02.7.024

Terminal cu prindere rapidă

Cod interfață modulară	Tensiune de intrare	Releu	Soclu
38.41.0.024.xxxx	24 V C.A./C.C.	41.81.7.024.xxxx	93.52.0.024
38.41.7.012.xxxx	12 V C.C.	41.81.7.012.xxxx	93.52.7.024
38.41.7.024.xxxx	24 V C.C.	41.81.7.024.xxxx	93.52.7.024

Combinatii de SSR/EMR și socluri cu temporizator

Terminal cu șurub

Cod interfață modulară	Tensiunea de intrare/ bobinei	Releu	Soclu
38.21.0.012.0060	12 V C.A./C.C.	34.51.7.012.0010	93.21.0.024
38.21.0.024.0060	24 V C.A./C.C.	34.51.7.024.0010	93.21.0.024
38.21.0.024.xxxx	24 V C.A./C.C.	34.81.7.024.xxxx	93.21.0.024

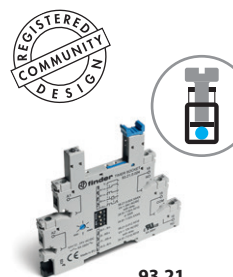

93.21

Omologări
(conform tipului):



Accesorii

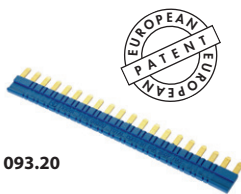

093.20

B

Omologări
(conform tipului):



Baghetă de conexiune cu 20 de pini pentru 38.21/51/61/81/91	093.20 (albastru)	093.20.0 (negru)	093.20.1 (roșu)
Valori nominale	36 A - 250 V		

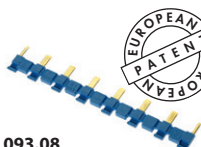
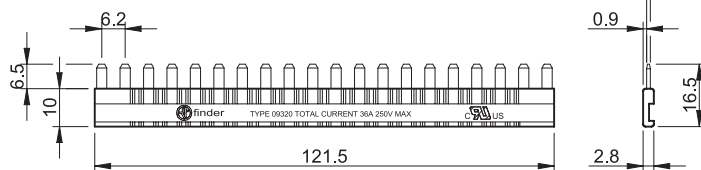

093.08

Omologări
(conform tipului):



Baghetă de conexiune cu 8 pini pentru 38.01/11/31/41/52/62	093.08 (albastru)	093.08.0 (negru)	093.08.1 (roșu)
Valori nominale	10 A - 250 V		

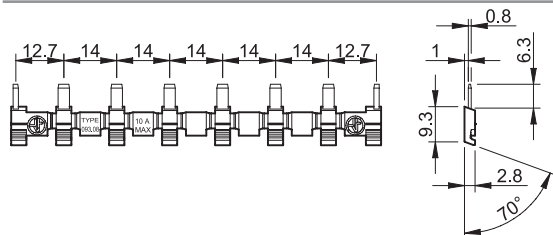

093.01

Separator din plastic	093.01
Grosimea 2 mm, necesare la începutul și sfârșitul unui grup de interfețe. Poate fi utilizat pentru separarea vizuală a unor grupuri. Trebuie utilizat pentru:	
- protejarea interfețelor pentru PLC-uri, învecinate și aflate la diferite nivele de tensiune în conformitate cu cerințele VDE 0106-101	
- protejarea la tăiere a baghetelor de conexiune	

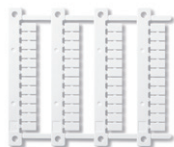

093.48

Set de etichete indicatoare pentru 38.21/51/61/81/91, plastic, 48 de bucăți, 6 x 10 mm	093.48
---	--------

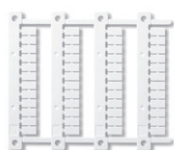

060.48

Set de etichete indicatoare (imprimante cu transfer termic CEMBRE) pentru 38.01/11/31/41/52/62, plastic, 48 de bucăți, 6 x 12 mm	060.48
---	--------