



finder[®]

SWITCH TO THE FUTURE

SERIA

40

Relee Miniaturizate Implantabile (PCB) 8 - 10 - 12 - 16 A



Somatologie
și echipamente
electromedicale



Panouri de
control



Tablouri de
distribuție, comandă



Jucării



Automatizări
pentru jaluzele



Uși și porți
automate

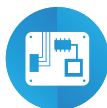

Plăci
electronice



Mașini de distribuție
preparate alimentare

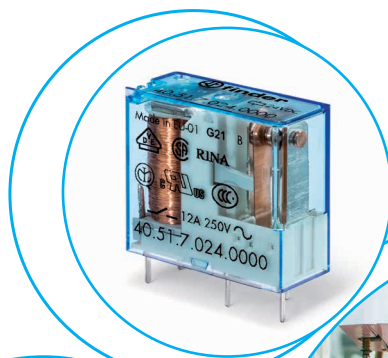

Relee cu 1 sau 2 contacte implantabile PCB sau cu montare în socluri

Tipul 40.31/51

- 1C contact 12 A (3.5 mm între pinii contactului)
- 1C contact 12 A (5.0 mm între pinii contactului)

Tipul 40.52

- 2C contacte 8 A (5.0 mm între pinii contactului)

Tipul 40.61

- 1 contact 16 A (5.0 mm între pinii contactului)
- Lungimea pinilor 3.5 mm pentru cele implantabile pe PCB
- Lungimea pinilor 5.3 mm pentru cele cu montaj în socluri
- Bobină în C.C. (650 mW sau 500 mW)
- Materialul de contact nu conține Cadmiu
- Izolație de: 8 mm, 6 kV (1.2/50 μs) între bobină și contacte
- Conform cu EN 60335-1 -testul firului fierbinte
- Socluri din seria 95 pentru PCB sau pentru șină de 35 mm (EN 60715) cu terminale cu șurub, fără șurub sau push-in
- Module de semnalizare și protecție din seria 99 și module de temporizare 86.30, opționale
- Gradul de protecție:
RT II - protecție la fluxul de cositorire (Standard)
RT III - protecție la fluxul de spălare (Optional)

* Cele cu montare pe socluri ≤ 10 A

** Cu materialul AgSnO₂ curentul maxim de vârf este 120 A - timp de 5 ms pe contactul normal deschis.

PENTRU STANDARDUL UL VALORILE PUTERII, EXPRIMATE ÎN CAI PUTERE ȘI A PUTERII DE COMUNITATIE VEZI: "Informațiile tehnice generale" pagina V

Pentru schița tehnică vezi pagină 12

40.31/51



- 1C contact 12 A pentru PCB, 10 A pentru montare în soclu
- Distanța între pinii contactului 3.5 mm (40.31), distanța între pinii contactului 5.0 mm (40.51)
- Implantabil (PCB) sau fișabil în socluri din seria 95

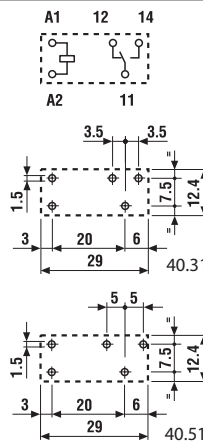

Vedere de jos (pe partea pinilor)
Lungimea pinilor 3.5 mm pentru implantare (PCB) numai
Lungimea pinilor 5.3 mm pentru implantare (PCB) sau fișare în socluri
Consultați informațiile de comandă

40.52

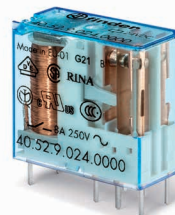

- 2C contacte 8 A
- Distanța între pinii contactului 5.0 mm
- Implantabil (PCB) sau fișabil în socluri din seria 95

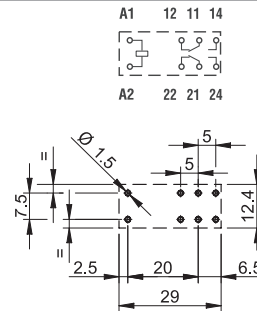

Vedere de jos (pe partea pinilor)
Lungimea pinilor 5.3 mm pentru implantare (PCB) sau fișare în socluri
Consultați informațiile de comandă

40.61

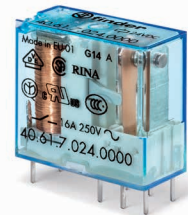

- 1C contact 16 A
- Distanța între pinii contactului 5.0 mm
- Implantabil (PCB) sau fișabil în socluri din seria 95

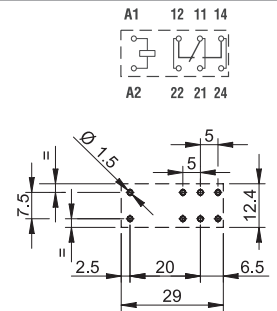

Vedere de jos (pe partea pinilor)
Lungimea pinilor 3.5 mm pentru implantare (PCB) numai
Lungimea pinilor 5.3 mm pentru implantare (PCB) sau fișare în socluri
Consultați informațiile de comandă

Caracteristicile contactului		40.31/51	40.52	40.61
Configurația contactului		1 C contact comutator	2 C contacte comutatoare	1 C contact comutator
Curentul nominal/maxim de vârf	A	12*/20	8/15	16/30**
Tensiunea nominală/maximă de comutație V.C.A.		250/400	250/400	250/400
Sarcină nominală C.A.1	VA	3000	2000	4000
Sarcină nominală C.A.15 (230 V C.A.)	VA	1000	750	1000
Puterea nominală echivalentă a unui motor monofazat care poate fi comutată de releu (230 V C.A.)	kW	0.55	0.37	0.55
Capacitatea de rupere în C.C.1: 30/110/220 V	A	12/0.6/0.25	8/0.6/0.25	16/0.6/0.25
Sarcina minimă comutabilă	mW (V/mA)	300 (5/5)	300 (5/5)	500 (10/5)
Materialul de contact standard		AgNi	AgNi	AgCdO
Caracteristicile bobinei				
Tensiunea nominală (U _N)	V.C.A (50/60 Hz)	—	—	—
	V.C.C	5 - 6 - 7 - 9 - 12 - 14 - 18 - 21 - 24 - 28 - 36 - 48 - 60 - 90 - 110 - 125		
Putere nominală C.A./C.C./sens. C.C.	W	0.65/0.5	0.65/0.5	0.65/0.5
Intervalul de funcționare	C.A	—	—	—
	C.C./sensibilă C.C.	(0.73...1.5)U _N /(0.73...1.5)U _N	(0.73...1.5)U _N /(0.73...1.5)U _N	(0.73...1.5)U _N /(0.8...1.5)U _N
Tensiunea de reținere	C.C	0.4 U _N	0.4 U _N	0.4 U _N
Tensiunea necesară declanșării contactului	C.C	0.1 U _N	0.1 U _N	0.1 U _N
Date tehnice				
Durata de viață mecanică	cicluri	10 · 10 ⁶	10 · 10 ⁶	10 · 10 ⁶
Durata de viață electrică la sarcina nominală C.A.1	cicluri	200 · 10 ³	100 · 10 ³	100 · 10 ³
Timpul de anclanșare/declanșare	ms	7/3 (10/3 sensibilă)	7/3 (12/4 sensibilă)	7/3 (10/3 sensibilă)
Izolația dintre bobină și contacte (1.2/50 μs)	kV	6 (8 mm)	6 (8 mm)	6 (8 mm)
Rigiditatea dielectrică dintre contactele deschise	V.C.A.	1000	1000	1000
Temperatura ambiantă	°C	-40...+85	-40...+85	-40...+85
Gradul de protecție		RT II***	RT II***	RT II***
Omologări (conform tipului)				

** Vezi informațiile tehnice generale din secțiunea "Indicații privind procesul automat de lipire" pagina II.

Relee cu 1 sau 2 contacte implantabile PCB sau cu montare în socluri

Tipul 40.31/51

- 1C Contact comutator 10 A (3.5 mm între pinii contactului)
- 1C Contact comutator 10 A (5.0 mm între pinii contactului)

Tipul 40.52

- 2 C Contacte comutatoare 8 A (5.0 mm între pinii contactului)

Tipul 40.61

- 1 CO 16 A (5.0 mm între pinii contactului)
- Bobină în C.C. (standard sau sensibile) sau C.A.
- Materialul de contact nu conţine Cadmiu
- Izolaţie de: 8 mm, 6 kV (1.2/50 µs) între bobină şi contacte
- Conform cu EN 60335-1 -testul firului fierbinte
- Socluri din seria 95 pentru PCB sau pentru şină de 35 mm (EN 60715) cu terminale cu şurub, fără şurub sau push-in
- Module de semnalizare şi protecţie din seria 99 şi module de temporizare 86.30, opţionale
- Gradul de protecţie:
RT II - protecţie la fluxul de cisorire (Standard)
RT III - protecţie la fluxul de spălare (Optional)

* Cu materialul AgSnO₂ curentul maxim de vârf este 120 A - timp de 5 ms pe contactul normal deschis.

PENTRU STANDARDUL UL VALORILE PUTERII,
EXPRIMATE ÎN CAI PUTERE ŞI A PUTERII DE COMUNITATIE
Vezi: "Informațiile tehnice generale" pagina V

Pentru schița tehnică vezi pagină 12

Caracteristicile contactului

Configurația contactului	1 C contact comutator	2 C contacte comutatoare	1 C contact comutator
Curentul nominal/maxim de vârf A	10/20	8/15	16/30*
Tensiunea nominală/maximă de comutație V C.A	250/400	250/400	250/400
Sarcină nominală C.A.1 VA	2500	2000	4000
Sarcină nominală C.A.15 (230 V C.A.) VA	500	400	750
Puterea nominală echivalentă a unui motor monofazat care poate fi comutată de releu (230 V C.A.) kW	0.37	0.3	0.55
Capacitatea de rupere în C.C.1: 30/110/220 V A	10/0.3/0.12	8/0.3/0.12	16/0.3/0.12
Sarcina minimă comutabilă mW (V/mA)	300 (5/5)	300 (5/5)	500 (10/5)
Materialul de contact standard	AgNi	AgNi	AgCdO

Caracteristicile bobinei

Tensiune nominală (U _N) V C.A.(50/60 Hz)	6 - 12 - 24 - 48 - 60 - 110 - 120 - 230 - 240		
V C.C.	—	5 - 6 - 7 - 9 - 12 - 14 - 18 - 21 - 24 - 28 - 36 - 48 - 60 - 90 - 110 - 125	—
Putere nominală C.A./C.C./sens.C.C. VA (50 Hz)/W/W	1.2/—/—	1.2/0.65/0.5	1.2/—/—
Intervalul de funcționare C.A.	(0.8...1.1)U _N	(0.8...1.1)U _N	(0.8...1.1)U _N
C.C./sens. C.C.	—	(0.73...1.5)U _N /(0.73...1.5)U _N	—
Tensiunea de reținere C.A./C.C.	0.8 U _N /—	0.8 U _N /0.4 U _N	0.8 U _N /—
Tensiunea necesară declanșării contactului C.A./C.C.	0.2 U _N /—	0.2 U _N /0.1 U _N	0.2 U _N /—

Date tehnice

Durata de viață mecanică cicluri	10 · 10 ⁶	10 · 10 ⁶	10 · 10 ⁶
Durata de viață electrică la sarcina nominală C.A.1 cicluri	200 · 10 ³	100 · 10 ³	100 · 10 ³
Timpu de anclanșare/declanșare ms	7/3	7/3 - (12/4 sensibilă)	7/3
Izolația dintre bobină și contacte (1.2/50 µs) kV	6 (8 mm)	6 (8 mm)	6 (8 mm)
Rigiditatea dielectrică dintre contactele deschise V C.A.	1000	1000	1000
Temperatura ambiantă °C	-40...+85	-40...+85	-40...+85
Gradul de protecție	RT II**	RT II**	RT II**

Omologări (conform tipului)



** Vezi informațiile tehnice generale din secțiunea "Indicații privind procesul automat de lipire" pagina II.

40.31/51



- 1C contact comutator 10 A
- Distanța între pinii contactului 3.5 mm (40.31), Distanța între pinii contactului 5.0 mm (40.51)
- Implantabil (PCB) sau fişabil în socluri din seria 95

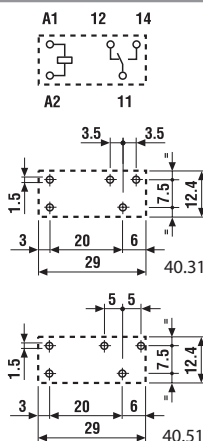

Vedere de jos (pe partea pinilor)
Lungimea pinilor 5.3 mm pentru implantare (PCB) sau fişare în socluri

40.52



- 2C contacte comutatoare 8 A
- Distanța între pinii contactului 5.0 mm
- Implantabil (PCB) sau fişabil în socluri din seria 95

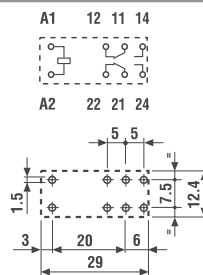

Vedere de jos (pe partea pinilor)
Lungimea pinilor 5.3 mm pentru implantare (PCB) sau fişare în socluri

40.61



- 1C contact comutator 16 A
- Distanța între pinii contactului 5.0 mm
- Implantabil (PCB) sau fişabil în socluri din seria 95

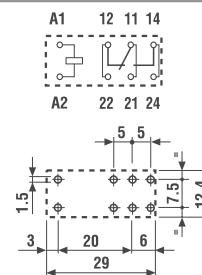

Vedere de jos (pe partea pinilor)
Lungimea pinilor 5.3 mm pentru implantare (PCB) sau fişare în socluri

Informație de comandă

Exemplu: seria 40 (PCB), 2 C contacte comutatoare, bobină în C.A. la 230 V.

A

4 0 . 5 2 . 8 . 2 3 0 . 0 0 0 0

Seria

Tipul

- 1 = PCB - 3.5 mm între pini, plat
- 3 = PCB/Plug-in - 3.5 mm între pini,
- 5 = PCB/Plug-in - 5 mm între pini
- 6 = PCB/Plug-in - 5 mm între pini

Numarul contactelor

- 1 = 1 contact
- 2 = 2 contacte

Tipul bobinei

- 6 = C.A./C.C. Bistabilă
- 7 = Sensibilă C.C., 0.5 W
- 8 = C.A. (50/60 Hz)
- 9 = Standard C.C., 0.65 W

Tensiunea bobinei

Consultați specificațiile bobinei

A: Materialul de contact

Vezi tabelul de mai jos

B: Tipul contactului

- 0 = C (nPDT)
- 3 = ND (nPST)

D: Versiuni speciale

- 0 = Standard
- 1 = Protecție la fluxul de spălare cu solvenți (RT III)
- 3 = RT III la temperatură înaltă (+ 125 °C)

C: Opțiuni

- 0 = Lungimea pinilor 5.3 mm (relee fişabile)
- 2 = Lungimea pinilor 3.5 mm (relee PCB)

Selectând caracteristicile și opțiunile: numai combinațiile din aceeași linie sunt posibile.

Selecțiile preferate pentru cea mai buna disponibilitate sunt arătate **îngrosat**.

Pinii terminali	Tipul	Tipul bobinei	A	B	C	D
Releu PCB, lungimea pinilor 3.5 mm	40.11	Sensibilă C.C.	2 (AgCdO) - 4 (AgSnO ₂)	0	0	0
	40.31/51	Standard C.C./Sensibilă C.C.	1 (AgNi)	0 - 3	2	0 - 1
	40.61	Standard C.C./Sensibilă C.C.	1 (AgNi) - 2 (AgCdO)	0 - 3	2	0 - 1
Releu PCB/ Releu fişabil, lungimea pinilor 5.3 mm	40.31/51	C.A./Sensibilă C.C.	0 (AgNi) - 2 (AgCdO) - 5 (AgNi+Au)	0 - 3	0	0 - 1
	40.31/51	Standard C.C.	0 (AgNi) - 2 (AgCdO) - 5 (AgNi+Au)	0 - 3	0	0 - 1 - 3
	40.52	C.A./Sensibilă C.C.	0 (AgNi) - 2 (AgCdO) - 5 (AgNi+Au)	0 - 3	0	0 - 1
	40.52	Standard C.C.	0 (AgNi) - 2 (AgCdO) - 5 (AgNi+Au)	0 - 3	0	0 - 1 - 3
	40.61	C.A./Sensibilă C.C.	0 (AgCdO) - 4 (AgSnO ₂)	0 - 3	0	0 - 1
	40.61	Standard C.C.	0 (AgCdO) - 4 (AgSnO ₂)	0 - 3	0	0 - 1 - 3
	40.62	C.A./C.C./Sensibilă C.C.	0 (AgNi) - 4 (AgSnO ₂)	0	0	0 - 1
	40.31/51/52	Bistabilă	0 (AgNi)	0	0	0
40.61	Bistabilă	0 (AgCdO)	0	0	0	

Date tehnice

Izolația în conformitate cu EN 61810-1					
		1 contact		2 contacte	
Tensiunea nominală de alimentare a sistemului	V C.A.	230/400		230/400	
Tensiunea nominală de izolare	V C.A.	250	400	250	400
Gradul de poluare		3	2	3	2
Izolația dintre bobină și contacte					
Tipul izolației		Întărită (8 mm)		Întărită (8 mm)	
Categoria supratensiunii		III		III	
Impuls nominal de tensiune suportat	kV (1.2/50 μs)	6		6	
Rigiditatea dielectrică	V C.A.	4000		4000	
Izolația dintre contactele alăturate (40.52, pagină 4)					
Tipul izolației		—		Principale	
Categoria supratensiunii		—		II	
Impuls nominal de tensiune suportat	kV (1.2/50 μs)	—		2.5	
Rigiditatea dielectrică	V C.A.	—		2000	
Izolația dintre contactele alăturate (40.52, pagină 3 + 40.62)					
Tipul izolației		—		Principale	
Categoria supratensiunii		—		III	
Impuls nominal de tensiune suportat	kV (1.2/50 μs)	—		4	
Rigiditatea dielectrică	V C.A.	—		2500	
Izolația dintre contactele deschise					
Tipul deconectării		Micro-deconectare		Micro-deconectare	
Rigiditate dielectrică	V C.A./kV (1.2/50 μs)	1000/1.5		1000/1.5	
Izolația între terminalele bobinei					
Impuls nominal de tensiune (surge) în modul diferențial (conform cu EN 61000-4-5)	kV(1.2/50 μs)	2			
Alte date					
Timpul de vibrație a contactului: ND/NÎ	ms	2/5			
Rezistența la vibrații (10...150)Hz: ND/NÎ	g	20/5 (1 contact comutator)		15/4 (2 contacte comutatoare)	
Rezistența la șocuri ND/NÎ	g	20/13 (1 contact comutator)		20/12 (2 contacte comutatoare)	
Puterea cedată mediului ambiant (pierdută)	fără curent de contact	W	0.65		
	la curent nominal	W	1.2 (40.11/31/51)	2 (40.61/52/62)	
Distanța recomandată de montare între relee pe PCB	mm	≥ 5			

Specificațiile contactului

A

F 40.1 - Durata de viață electrică (C.A.) vs. curentul de contact

Tipurile 40.31/51/61 (pagina 3)

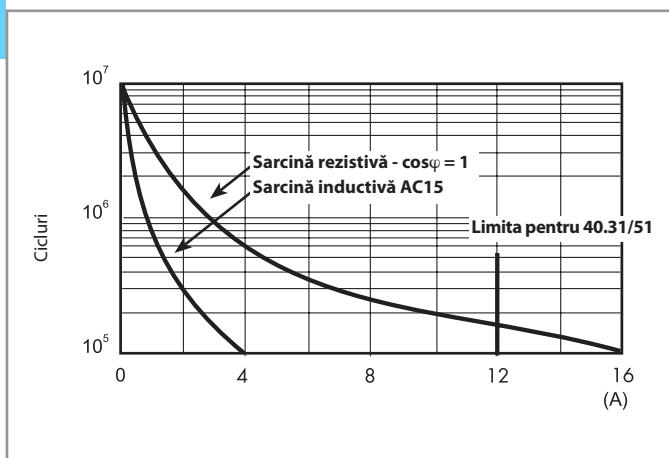

F 40.2 - Durata de viață electrică (C.A.) vs. curentul de contact

Tipul 40.52 (pagina 3)

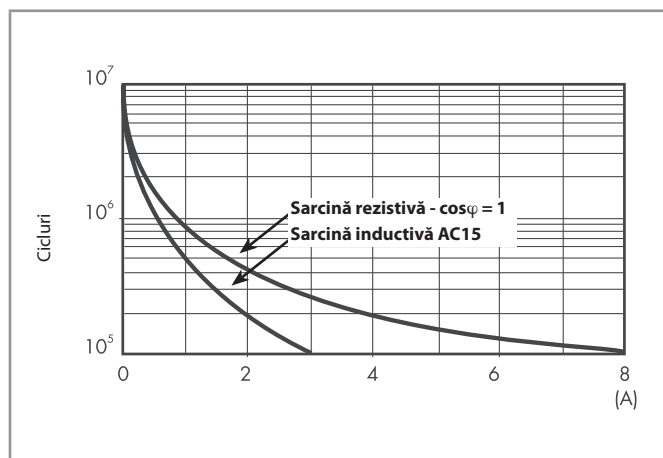

F 40.3 - Durata de viață electrică (C.A.) vs. curentul de contact

Tipurile 40.31/51/61 (pagina 4)

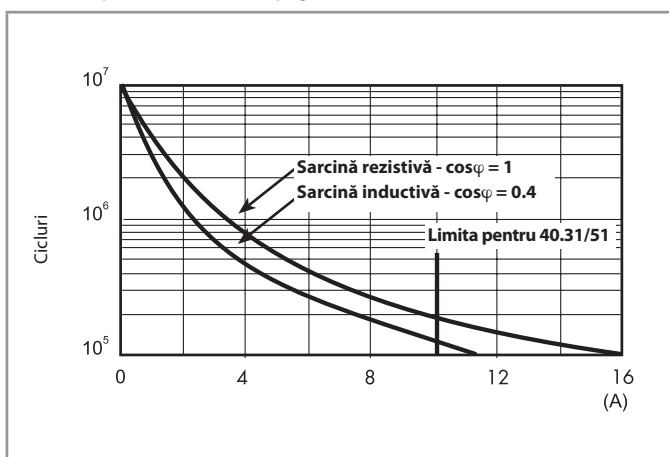

F 40.4 - Durata de viață electrică (C.A.) vs. curentul de contact

Tipul 40.52 (pagina 4)

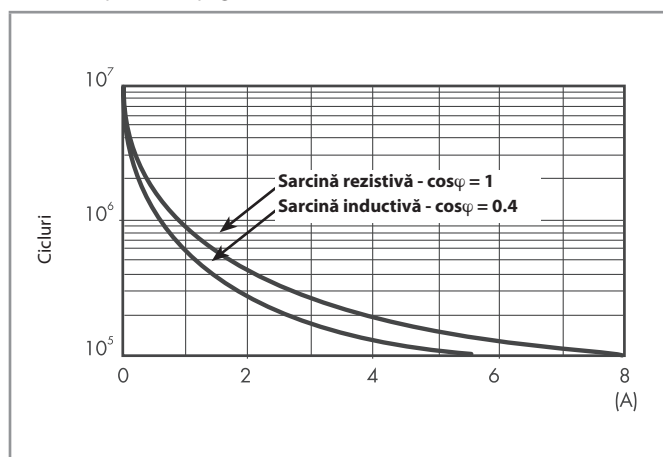

F 40.5 - Durata de viață electrică (C.A.) vs. curentul de contact

Tipul 40.11 (pagina 5)

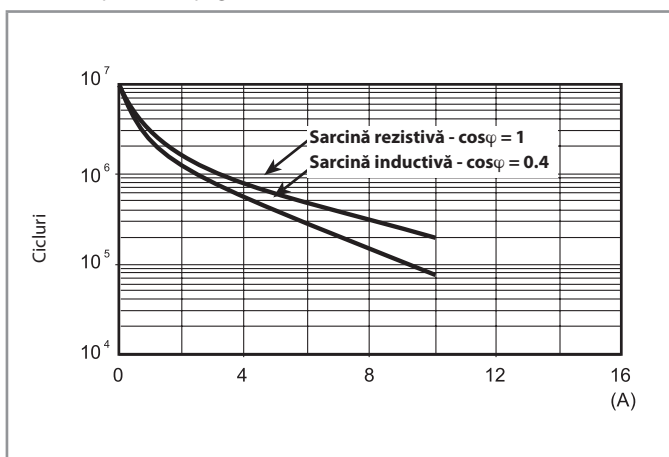

F 40.6 - Durata de viață electrică (C.A.) vs. curentul de contact

Tipul 40.62 (pagina 5)

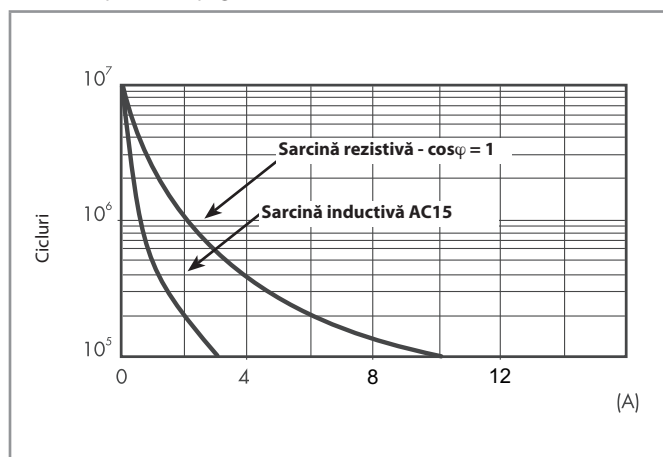

Specificațiile contactului

H 40.1 - Capacitatea maximă de rupere la sarcină tip C.C.1

Tipurile 40.31/51/52/61 (pagină 3)

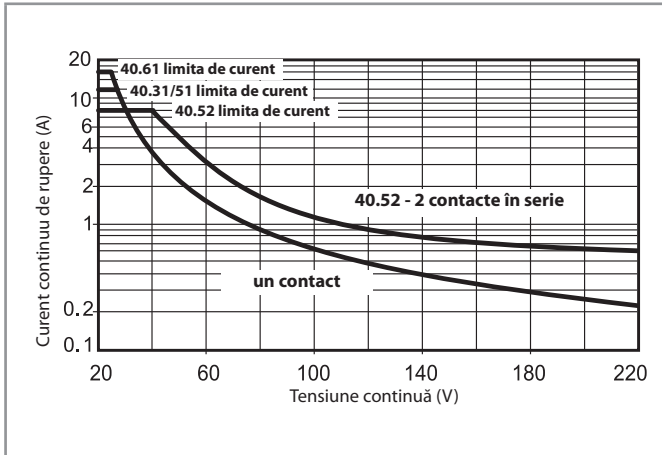

H 40.2 - Capacitatea maximă de rupere la sarcină tip C.C.1

Tipurile 40.31/51/52/61 (pagină 4) și 40.11 (pagină 5)

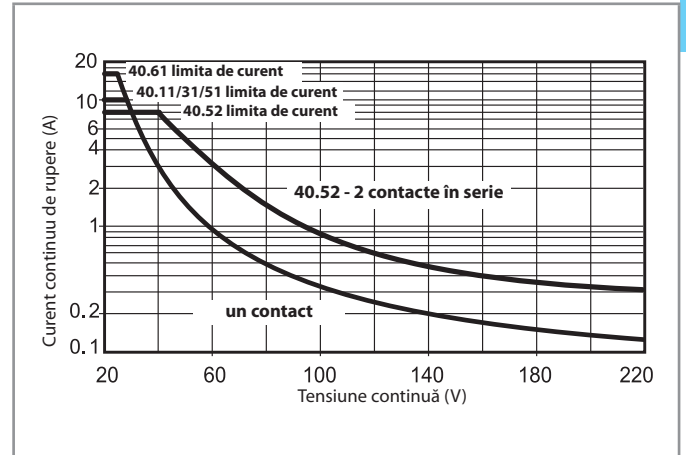

H 40.6 - Capacitatea maximă de rupere la sarcină tip C.C.1

Tipul 40.62 (pagină 5)

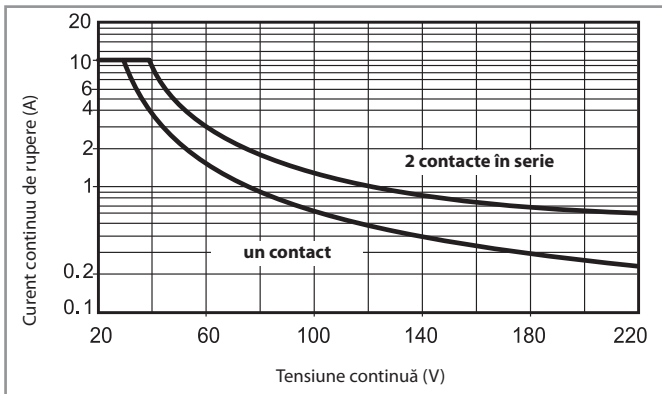

- Când se comută o sarcină rezistivă (C.C.1) având valorile tensiunii și curentului sub curbă, durata de viață electrică poate fi $\geq 100 \cdot 10^3$.
- În cazul sarcinilor de tip C.C.13 (electromagnetice), conectarea unei diode în paralel cu sarcina permite obținerea unei durate de viață electrice similare cu aceea a sarcinii de tip C.C.1.

Notă: timpul de eliberare pentru sarcină va crește.

Specificațiile bobinei

Datele bobinei în curent continuu (C.C.) - 0.65 W standard

(tipurile 40.31/51/52/61/62)

Tensiune nominală	Codul bobinei	Intervalul de funcționare		Rezistența	Consumul nominal al bobinei
		U_{min}	U_{max}		
U_N		V	V	R	I la U_N
V		V	V	Ω	mA
5	9.005	3.65	7.5	38	130
6	9.006	4.4	9	55	109
7	9.007	5.1	10.5	75	94
9	9.009	6.6	13.5	125	72
12	9.012	8.8	18	220	55
14	9.014	10.2	21	300	47
18	9.018	13.1	27	500	36
21	9.021	15.3	31.5	700	30
24	9.024	17.5	36	900	27
28	9.028	20.5	42	1200	23
36	9.036	26.3	54	2000	18
48	9.048	35	72	3500	14
60	9.060	43.8	90	5500	11
90	9.090	65.7	135	12500	7.2
110	9.110	80.3	165	18000	6.2
125	9.125	91.2	188	23500	5.3

Datele bobinei în curent continuu (C.C.) - 0.5 W sensibilă

(tipurile 40.31/51/52/61/62)

Tensiune nominală	Codul bobinei	Intervalul de funcționare		Rezistența	Consumul nominal al bobinei
		U_{min}^*	U_{max}		
U_N		V	V	R	I la U_N
V		V	V	Ω	mA
5	7.005	3.7	7.5	50	100
6	7.006	4.4	9	75	80
7	7.007	5.1	10.5	100	70
9	7.009	6.6	13.5	160	56
12	7.012	8.8	18	288	42
14	7.014	10.2	21	400	35
18	7.018	13.2	27	650	27.7
21	7.021	15.4	31.5	900	23.4
24	7.024	17.5	36	1150	21
28	7.028	20.5	42	1600	17.5
36	7.036	26.3	54	2600	13.8
48	7.048	35	72	4800	10
60	7.060	43.8	90	7200	8.4
90	7.090	65.7	135	16200	5.6
110	7.110	80.3	165	23500	4.7
125	7.125	91.2	188	32000	3.9

* $U_{min} = 0.8 U_N$ pentru 40.61

Datele bobinei în curent continuu (C.C.) - 0.5 W sensibilă

(tipul 40.11)

Tensiune nominală	Codul bobinei	Intervalul de funcționare		Rezistența	Consumul nominal al bobinei
		U_{min}	U_{max}		
U_N		V	V	R	I la U_N
V		V	V	Ω	mA
6	7.006	4.4	10.5	75	80
12	7.012	8.8	21	300	40
24	7.024	17.5	42	1200	20
48	7.048	35	84	4600	10.4
60	7.060	43.8	105	7200	8.3

Datele bobinei în C.A. (tipurile 40.31/51/52/61/62)

Tensiune nominală	Codul bobinei	Intervalul de funcționare		Rezistența	Consumul nominal al bobinei
		U_{min}	U_{max}		
U_N		V	V	R	I la U_N (50 Hz)
V		V	V	Ω	mA
6	8.006	4.8	6.6	21	168
12	8.012	9.6	13.2	80	90
24	8.024	19.2	26.4	320	45
48	8.048	38.4	52.8	1350	21
60	8.060	48	66	2100	16.8
110	8.110	88	121	6900	9.4
120	8.120	96	132	9000	8.4
230	8.230	184	253	28000	5
240	8.240	192	264	31500	4.1

Datele bobinei în C.A./C.C. - bistabilă (tipurile 40.31/51/52/61)

Tensiune nominală	Codul bobinei	Intervalul de funcționare		Rezistența	Consumul nominal al bobinei	Rezistența de eliberare C.C.
		U_{min}	U_{max}			
U_N		V	V	R	I la U_N	R_{DC}
V		V	V	Ω	mA	Ω
5	6.005	4	5.5	23	215	37
6	6.006	4.8	6.6	33	165	62
12	6.012	9.6	13.2	130	83	220
24	6.024	19.2	26.4	520	40	910
48	6.048	38.4	52.8	2100	21	3,600
110	6.110	88	121	11000	10	16,500

** R_{DC} = Rezistența în C.C., $R_{AC} = 1.3 \times R_{DC}$ 1 W

Specificațiile bobinei

R 40 - Funcționare a bobinei în C.C. vs. temperatura ambiantă
Bobină Standard

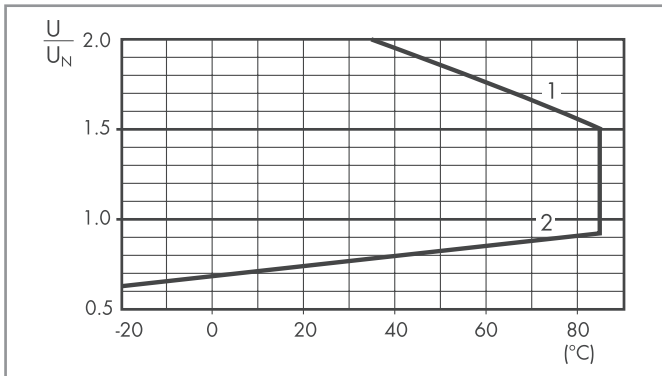

R 40 - Funcționare a bobinei în C.C. vs. temperatura ambiantă
Bobină sensibilă, tipurile 40.31/51/52/61/62

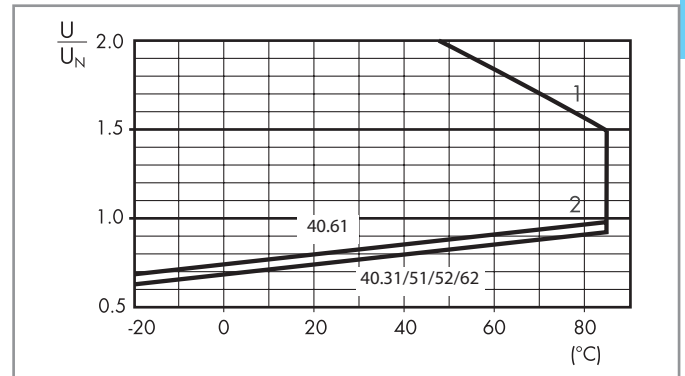

R 40 - Funcționare a bobinei în C.C. vs. temperatura ambiantă
Bobină sensibilă, tipurile 40.11

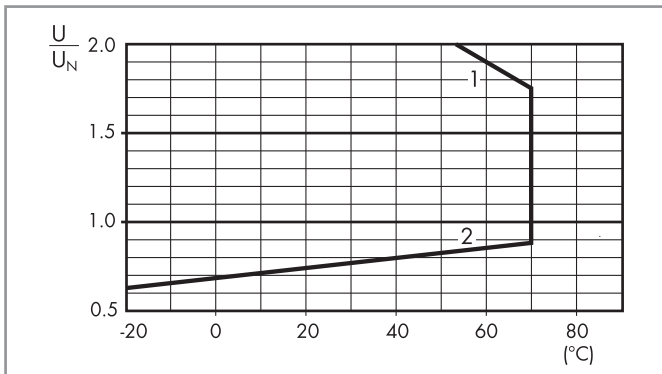

R 40 - Funcționare a bobinei în C.A. vs. temperatura ambiantă

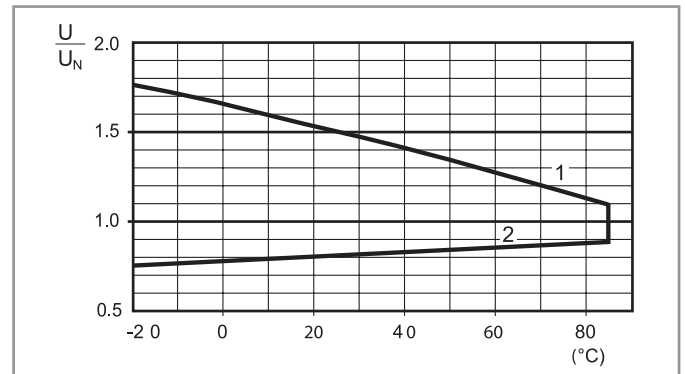

- 1 - Tensiunea maximă admisă de bobină.
- 2 - Tensiunea minimă de acționare cu bobina la temperatura ambiantă.

- 1 - Tensiunea maximă admisă de bobină.
- 2 - Tensiunea minimă de acționare cu bobina la temperatura ambiantă.

Schema de conexiune pentru versiunea cu bobina bistabilă a seriei 40

Funcționare în C.A.

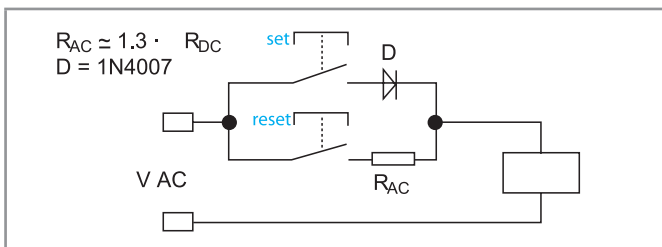

Funcționare în C.C.

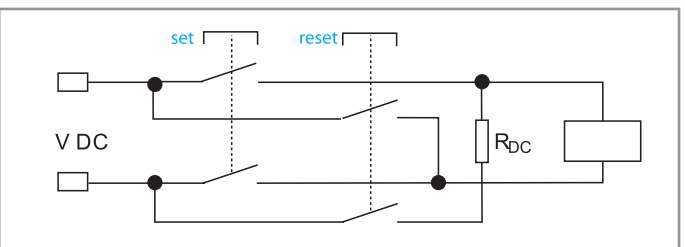

La momentul închiderii contactului SET releul se magnetizează prin diodă iar contactele sale sunt transferate în poziția set și rămân în această poziție. La momentul închiderii contactului RESET releul se demagnetizează prin rezistența de limitare (R_{AC}) iar contactele acestuia se întorc în poziția reset.

La momentul închiderii contactului SET releul se magnetizează prin diodă iar contactele sale sunt transferate în poziția set și rămân în această poziție. La momentul închiderii contactului RESET releul se demagnetizează prin rezistența de limitare (R_{DC}) iar contactele acestuia se întorc în poziția reset.

Notă: Durata minimă a impulsului pentru starea SET respectiv RESET este de 20 ms. Durata maximă poate fi continuă. Întotdeauna, în practică, asigurați-vă că nu există posibilitatea operării simultane a contactelor de SET și RESET.

Schița tehnică

Tipurile 40.31/51/52/61/62 (pagina 3 și 5)

A

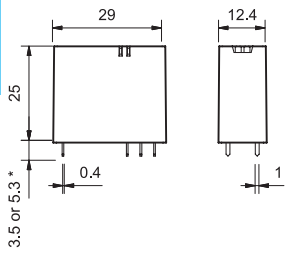

* (3.5 sau 5.3 mm) vezi codul de comandă

Tipurile 40.31/51/52/61 (pagina 4)

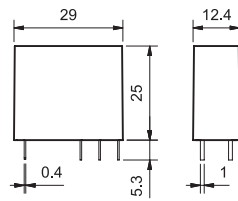

Tipul 40.11 (pagina 5)

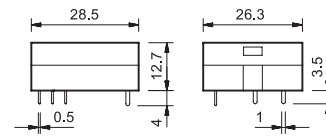



95.P5
Vezi pagina 14

Module	Socluri	Relee	Descriere	Modalitatea de montare	Accesorii
99.02	95.P3	40.31	Socluri cu terminale push-in - Pentru conectare rapidă a firelor - Terminalele de sus - Contactele - Terminalele de jos - Bobina	Panou sau șină 35 mm (EN 60715)	- Module de indicare și protecție - Baghetă de conexiune - Clemă de reținere și eliberare din plastic
	95.P5	40.51 40.52 40.61 40.62			



95.05
Vezi pagina 16

Module	Socluri	Relee	Descriere	Modalitatea de montare	Accesorii
99.02	95.03	40.31	Soclu cu terminale de conexiune cu șurub - Terminalele de sus - Contactele - Terminalele de jos - Bobina	Panou sau șină 35 mm (EN 60715)	- Module de indicare și protecție - Baghetă de conexiune - Clemă de reținere și eliberare din plastic
	95.05	40.51 40.52 40.61 40.62			

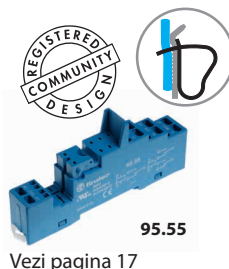

95.55
Vezi pagina 17

Module	Socluri	Relee	Descriere	Modalitatea de montare	Accesorii
99.02	95.55	40.51 40.52 40.61 40.62	Socluri cu terminale de conexiune fără șurub - Terminalele de sus - Contactele - Terminalele de jos - Bobina	Panou sau șină 35 mm (EN 60715)	- Module de indicare și protecție - Baghetă de conexiune - Clemă de reținere și eliberare din plastic

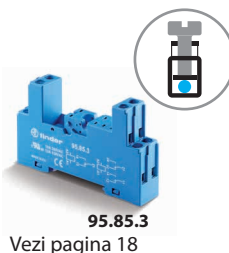

95.85.3
Vezi pagina 18

Module	Socluri	Relee	Descriere	Modalitatea de montare	Accesorii
99.80	95.83.3	40.31	Soclu cu terminale de conexiune cu șurub - Terminalele de sus - contactele NO și COM - Terminalele de jos - Bobina și contactele NC	Panou sau șină 35 mm (EN 60715)	- Module de indicare și protecție - Baghetă de conexiune - Clemă de reținere și eliberare din plastic
	95.85.3	40.51 40.52 40.61 40.62			



95.95.3
Vezi pagina 19

Module	Socluri	Relee	Descriere	Modalitatea de montare	Accesorii
99.80	95.93.3	40.31	Soclu cu terminale de conexiune cu șurub - Terminalele de sus - Contactele - Terminalele de jos - Bobina	Panou sau șină 35 mm (EN 60715)	- Module de indicare și protecție - Baghetă de conexiune - Clemă de reținere și eliberare din plastic
	95.95.3	40.51 40.52 40.61 40.62			



95.65
Vezi pagina 20

Module	Socluri	Relee	Descriere	Modalitatea de montare	Accesorii
99.01	95.63	40.31	Soclu cu terminale de conexiune cu șurub - Terminalele de sus - Contactele - Terminalele de jos - Bobina	Panou sau șină 35 mm (EN 60715)	- Clemă de reținere din metal
	95.65	40.51 40.52 40.61 40.62			



95.13.2
Vezi pagina 21

Module	Socluri	Relee	Descriere	Modalitatea de montare	Accesorii
—	95.13.2	40.31	Soclu implantabil (PCB)	Prin implantare	- Clemă de reținere din metal - Clemă de reținere din plastic
—	95.15.2	40.51 40.52 40.61 40.62			

A

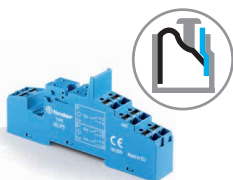

95.P5
Omologări și Agrementări
(conform tipului)



95.91.3

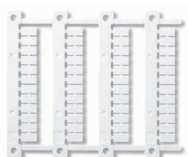

060.48

Soclu cu terminale de conexiune cu șurub și mod de montare pe panou sau șină 35 mm Pentru releu de tipul	95.P3	95.P5
Pentru releu de tipul	40.31	40.51, 40.52, 40.61, 40.62
Accesorii		
Clemă de reținere din metal		095.71
Clemă de reținere și eliberare din plastic (livrată cu soclul - codul împachetării SPA)		095.91.3
Baghetă de conexiune cu 8 pini		097.58
Baghetă de conexiune cu 2 pini (cu pas de 12.5 mm)		097.52
Baghetă de conexiune cu 2 pini (cu pas de 4.6 mm)		097.42
Suport etichete indicatoare (pentru etichete de tipul 060.48)		097.00
Etichetă de identificare		095.00.4
Module (vezi tabelul de mai jos)		99.02
Module temporizatoare (vezi tabelul de mai jos)		86.30
Set de etichete indicatoare pentru clemă de reținere și eliberare din plastic 095.91.3 și pentru suport de etichete de tipul 097.00, 48 de bucăți, 6 x 12 mm, destinate imprimantelor cu transfer termic CEMBRE		060.48
Date tehnice		
Valori nominale	10 A - 250 V*	
Izolația între bobină și contacte între bobină și contacte (1.2/50 μs)	6 kV	
Gradul de protecție	IP 20	
Temperatura ambiantă	°C -40...+70 (vezi diagrama L95)	
Lungimea capătului de fir conductor dezizolat	mm 8	
Dimensiunea min. a firelor pentru soclurile 95.P3 și 95.P5	cablu solid	cablu lițat
	mm ²	0.5
	AWG	21
Dimensiunea max. a firelor pentru soclurile 95.P3 și 95.P5	cablu solid	cablu lițat
	mm ²	2 x 1.5 / 1 x 2.5
	AWG	2 x 16 / 1 x 14

* Pentru curenți >10 A, terminalele contactului trebuie conectate în paralel (21 cu 11, 24 cu 14, 22 cu 12).
Cu releul 40.51 - contactul comutator va fi 21-12-14.

L 95 - Curentul total pe soclu vs temperatura ambiantă

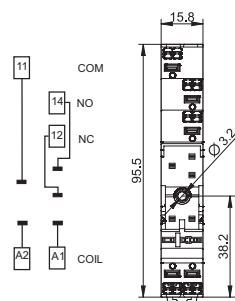
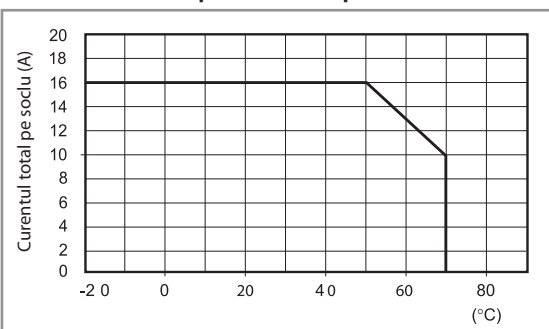

95.P3

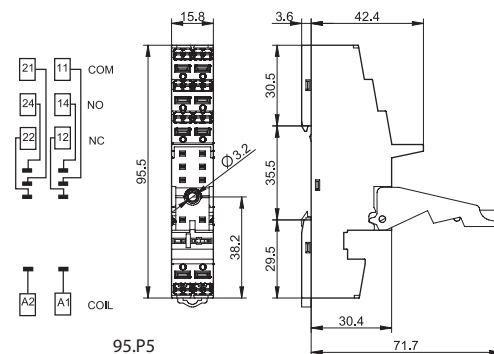

95.P5



95.58

Baghetă de conexiune cu 8 pini pentru soclurile 95.P3 și 95.P5	097.58
Valori nominale	10 A - 250 V

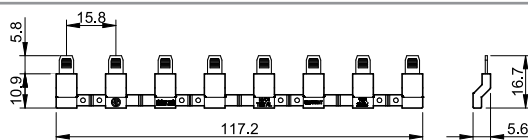

95.52

Baghetă de conexiune cu 2 pini pentru soclurile 95.P3 și 95.P5	097.52
Valori nominale	10 A - 250 V

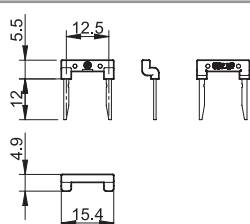



097.42

Baghetă de conexiune cu 2 pini pentru soclurile 95.P3 și 95.P5	097.42
Valori nominale	10 A - 250 V

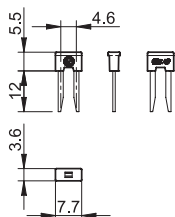

097.00

Suport de etichete indicatoare pentru soclurile 95.P3 și 95.P5	097.00
---	--------

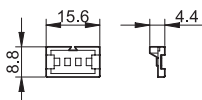

86.30

Module temporizatoare din seria 86		
(12...24)V C.A./C.C.; două funcții: AI, DI; (0.05 s...100 h)	86.30.0.024.0000	
(110...125)V C.A.; două funcții: AI, DI; (0.05 s...100 h)	86.30.8.120.0000	
(230...240)V C.A.; două funcții: AI, DI; (0.05 s...100 h)	86.30.8.240.0000	

Omologări (conform tipului): **CE EAC cRU[®]us**



99.02

Omologări și
Agrementări
(conform tipului)

EAC cRU[®]us

Modulele în C.C. cu
polaritate inversă (+A2)
sunt disponibile numai
la cerere.

Module de indicare și protecție EMC tipul 99.02 pentru soclurile 95.P3 și 95.P5		
Diodă (+A1, polaritate standard)	(6...220)V C.C.	99.02.3.000.00
LED	(6...24)V C.C./C.A.	99.02.0.024.59
LED	(28...60)V C.C./C.A.	99.02.0.060.59
LED	(110...240)V C.C./C.A.	99.02.0.230.59
LED + Diodă (+A1, polaritate standard)	(6...24)V C.C.	99.02.9.024.99
LED + Diodă (+A1, polaritate standard)	(28...60)V C.C.	99.02.9.060.99
LED + Diodă (+A1, polaritate standard)	(110...220)V C.C.	99.02.9.220.99
LED + Varistor	(6...24)V C.C./C.A.	99.02.0.024.98
LED + Varistor	(28...60)V C.C./C.A.	99.02.0.060.98
LED + Varistor	(110...240)V C.C./C.A.	99.02.0.230.98
Circuit RC	(6...24)V C.C./C.A.	99.02.0.024.09
Circuit RC	(28...60)V C.C./C.A.	99.02.0.060.09
Circuit RC	(110...240)V C.C./C.A.	99.02.0.230.09
Circuit R (by-pass rezistiv)	(110...240)V C.A.	99.02.8.230.07

A

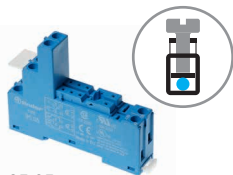

95.05
Omologări și Agrementări
(conform tipului)



UL US Certain relay/socket combinations



095.01

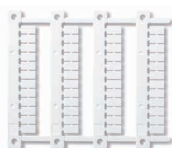

060.48

Soclu cu terminale de conexiune cu șurub și mod de montare pe panou sau șină 35 mm Pentru releu de tipul	95.03 (albastru)	95.03.0 (negru)	95.05 (albastru)	95.05.0 (negru)
	40.31		40.51, 40.52, 40.61, 40.62	

Accesorii				
Clemă de reținere din metal	095.71			
Clemă de reținere și eliberare din plastic (livrată cu soclul - codul împachetării SPA)	095.01	095.01.0	095.01	095.01.0
Baghetă de conexiune cu 8 pini	095.18	095.18.0	095.18	095.18.0
Suport etichete indicatoare (pentru etichete de tipul 060.48)	097.00			
Etichete de identificare	095.00.4			
Module (vezi tabelul de mai jos)	99.02			
Module temporizatoare (vezi tabelul de mai jos)	86.30			
Set de etichete indicatoare pentru clemă de reținere și eliberare din plastic 095.91.3 și pentru suport de etichete de tipul 097.00, 48 de bucăți, 6 x 12 mm, destinate imprimantelor cu transfer termic CEMBRE	060.48			

Date tehnice			
Valori nominale	10 A - 250 V*		
Izolația între bobină și contacte între bobină și contacte (1.2/50 μs)	6 kV		
Gradul de protecție	IP 20		
Temperatura ambiantă	°C	-40...+70 (vezi diagrama L95)	
Cuplu de înșurubare	Nm	0.5	
Lungimea capătului de fir conductor dezizolat	mm	8	
Dimensiunea max. a firelor pentru soclurile 95.P3 și 95.P5		cablu solid	cablu lițat
	mm ²	1 x 6 / 2 x 2.5	1 x 4 / 2 x 2.5
	AWG	1 x 10 / 2 x 14	1 x 12 / 2 x 14

** Pentru curenți > 10 A, terminalele contactului trebuie conectate în paralel (21 cu 11, 24 cu 14, 22 cu 12).

Cu releul 40.51 contactul comutator va fi 21-12-14..

L 95 - Curentul total pe soclu vs temperatura ambiantă

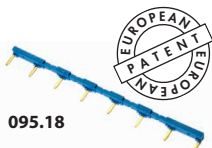
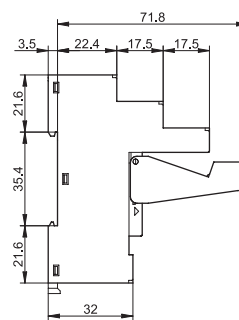
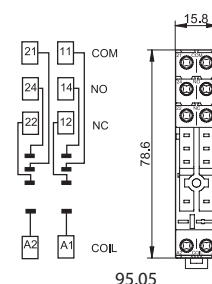
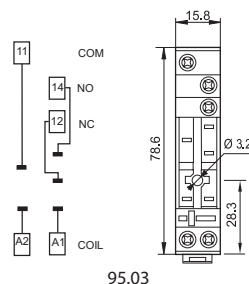
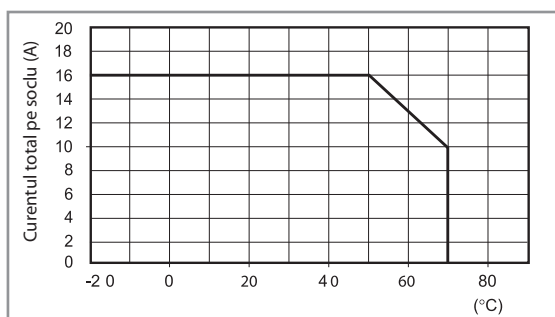

095.18



Baghetă de conexiune cu 8 pini pentru soclurile 95.03 și 95.05	095.18 (albastru)	095.18.0 (negru)
Valori nominale	10 A - 250 V	

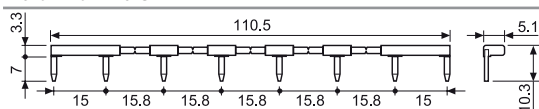

Module temporizatoare din seria 86		
(12...24)V C.A./C.C.; două funcții: AI, DI; (0.05 s... 100 h)	86.30.0.024.0000	
(110...125)V C.A.; două funcții: AI, DI; (0.05 s... 100 h)	86.30.8.120.0000	
(230...240)V AC; Bi-funcție: AI, DI; (0.05 s... 100 h)	86.30.8.240.0000	

86.30



Omologări (conform tipului): **CE EAC cRU[®] US**

99.02

Omologări și Agrementări
(conform tipului)



Modulele în C.C. cu polaritate inversă (+A2) sunt disponibile numai la cerere.

Module de indicare și protecție EMC tipul 99.02 pentru soclurile 95.P3 și 95.P5		
Diodă (+A1, polaritate standard)	(6...220)V C.C.	99.02.3.000.00
LED	((6...24)V C.C./C.A)	99.02.0.024.59
LED	(28...60)V C.C./C.A.	99.02.0.060.59
LED	(110...240)V C.C./C.A.	99.02.0.230.59
LED + Diodă (+A1, polaritate standard)	(6...24)V C.C.	99.02.9.024.99
LED + Diodă (+A1, polaritate standard)	(28...60)V C.C.	99.02.9.060.99
LED + Diodă (+A1, polaritate standard)	(110...220)V C.C.	99.02.9.220.99
LED + Varistor	(6...24)V C.C./C.A.	99.02.0.024.98
LED + Varistor	(28...60)V C.C./C.A.	99.02.0.060.98
LED + Varistor	(110...240)V C.C./C.A.	99.02.0.230.98
Circuit RC	(6...24)V C.C./C.A.	99.02.0.024.09
Circuit RC	(28...60)V C.C./C.A.	99.02.0.060.09
Circuit RC	(110...240)V C.C./C.A.	99.02.0.230.09
Circuit R (by-pass rezistiv)	(110...240) V C.A.	99.02.8.230.07

A



95.55

Omologări și Agrementări (conform tipului)



095.91.3

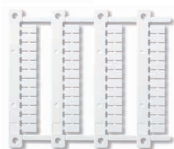

060.48

Soclu cu terminale de conexiune cu șurub și mod de montare pe panou sau șină 35 mm	95.55 (albastru)	95.55.0 (negru)
Pentru releu de tipul	40.51, 40.52, 40.61, 40.62	
Accesorii		
Clemă de reținere din metal	095.71	
Clemă de reținere și eliberare din plastic (livrată cu soclul - codul împachetării SPA)	095.91.3	
Module (vezi tabelul de mai jos)	99.02	
Module temporizatoare (vezi tabelul de mai jos)	86.30	
Set de etichete indicatoare pentru clemă de reținere și eliberare din plastic 095.91.3, 48 de bucăți, 6 x 12 mm, destinate imprimantelor cu transfer termic CEMBRE	060.48	
Date tehnice		
Valori nominale	10 A - 250 V*	
Izolația între bobină și contacte între bobină și contacte (1.2/50 μs)	6 kV	
Gradul de protecție	IP 20	
Temperatura ambiantă	°C -25...+70 (vezi diagrama L95)	
Wire strip length	mm 8	
Dimensiunea max. a firelor pentru soclurile 95.P3 și 95.P5t	cablu solid	cablu lițat
	mm ²	2 x (0.5...1.5)
	AWG	2 x (21...18)

* Pentru curenți >10 A, terminalele contactului trebuie conectate în paralel (21 cu 11, 24 cu 14, 22 cu 12).
Cu releul 40.51 contactul comutării va fi 21-12-14

L 95 - Curentul total pe soclu vs temperatura ambiantă

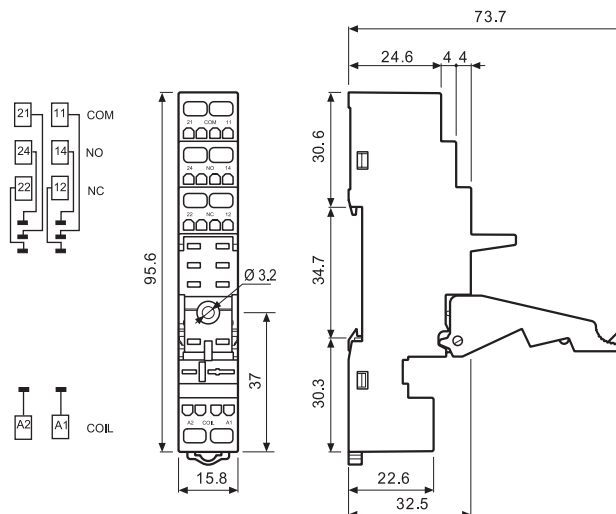
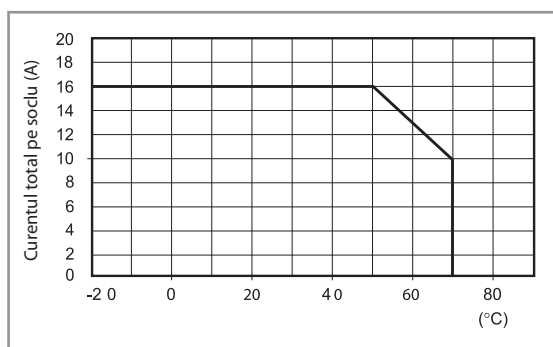

86.30



99.02

Omologări și Agrementări (conform tipului)



Modulele în C.C. cu polaritate inversă (+A2) sunt disponibile numai la cerere

Module temporizatoare din seria 86	
(12...24)V C.A./C.C.; două funcții: AI, DI; (0.05 s...100 h)	86.30.0.024.0000
(110...125)V C.A.; două funcții: AI, DI; (0.05 s...100 h)	86.30.8.120.0000
(230...240)V AC; Bi-funcție: AI, DI; (0.05 s...100 h)	86.30.8.240.0000

Omologări (conform tipului): **CE EAC cRUus**

Module de indicare și protecție EMC tipul 99.02 pentru soclurile 95.P3 și 95.P5		
Diodă (+A1, polaritate standard)	(6...220)V C.C.	99.02.3.000.00
LED	((6...24)V C.C./C.A)	99.02.0.024.59
LED	(28...60)V C.C./C.A.	99.02.0.060.59
LED	(110...240)V C.C./C.A.	99.02.0.230.59
LED + Diodă (+A1, polaritate standard)	(6...24)V C.C.	99.02.9.024.99
LED + Diodă (+A1, polaritate standard)	(28...60)V C.C.	99.02.9.060.99
LED + Diodă (+A1, polaritate standard)	(110...220)V C.C.	99.02.9.220.99
LED + Varistor	(6...24)V C.C./C.A.	99.02.0.024.98
LED + Varistor	(28...60)V C.C./C.A.	99.02.0.060.98
LED + Varistor	(110...240)V C.C./C.A.	99.02.0.230.98
Circuit RC	(6...24)V C.C./C.A.	99.02.0.024.09
Circuit RC	(28...60)V C.C./C.A.	99.02.0.060.09
Circuit RC	(110...240)V C.C./C.A.	99.02.0.230.09
Circuit R (by-pass rezistiv)	(110...240)V C.A.	99.02.8.230.07

A

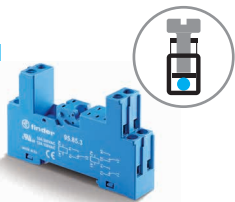

95.85.3

Omologări și Agrementări
(conform tipului)



095.91.3

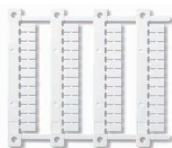

060.48

Soclu cu terminale de conexiune cu șurub și mod de montare pe panou sau șină 35 mm	95.83.3 (albastru)	95.83.30 (negru)	95.85.3 (albastru)	95.85.30 (negru)
Pentru releu de tipul	40.31		40.51, 40.52, 40.61, 40.62	
Accesorii				
Clemă de reținere din metal			095.71	
Clemă de reținere și eliberare din plastic (livrată cu soclul - codul împachetării SPA)	095.91.3	095.91.30	095.91.3	095.91.30
Baghetă de conexiune cu 8 pini	095.08	095.08.0	095.08	095.08.0
Etichete de identificare			095.00.4	
Module (vezi tabelul de mai jos)			99.80	
Suport etichete indicatoare			097.00	
Set de etichete indicatoare pentru clemă de reținere și eliberare din plastic 095.91.3, 48 de bucăți, 6 x 12 mm, destinate imprimantelor cu transfer termic CEMBR			060.48	
Date tehnice				
Valori nominale	10 A - 250 V*			
Izolația între bobină și contacte între bobină și contacte (1.2/50 μs)	6 kV		2kV	
Gradul de protecție	IP 20			
Temperatura ambiantă	°C	-40...+70 (vezi diagrama L95)		
Cuplu de înșurubare	Nm	0.5		
Lungimea capătului de fir conductor dezizolat	mm	7		
Dimensiunea max. a firelor pentru soclurile 95.P3 și 95.P5		cablu solid		cablu lițat
	mm ²	1 x 6 / 2 x 2.5		1 x 4 / 2 x 2.5
	AWG	1 x 10 / 2 x 14		1 x 12 / 2 x 14

* Pentru curenți >10 A, terminalele contactului trebuie conectate în paralel (21 cu 11, 24 cu 14, 22 cu 12).

Cu releul 40.51 contactul comutator va fi 21-12-14

L 95 - Curentul total pe soclu vs temperatura ambiantă

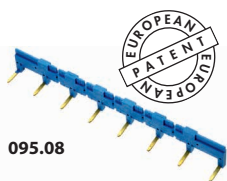
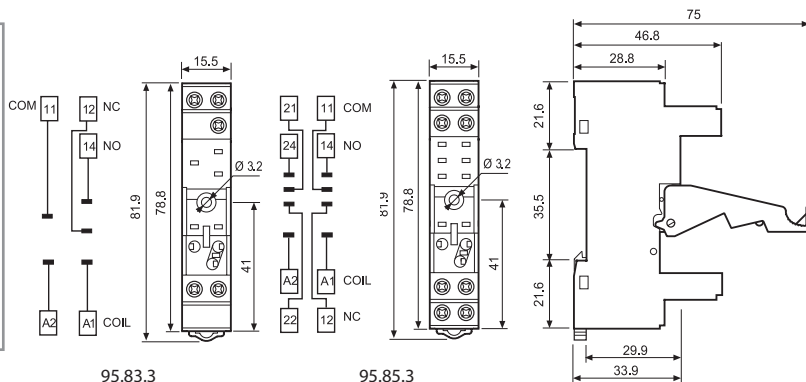
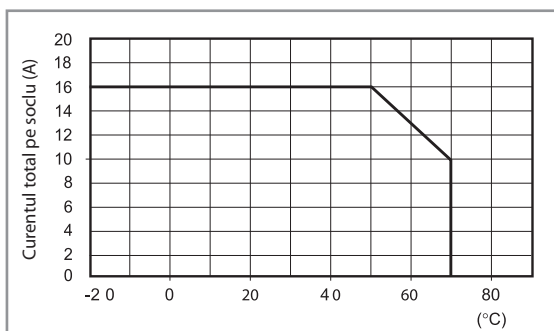

095.08



Baghetă de conexiune cu 8 pini pentru soclurile 95.83.3 și 95.85.3	095.08 (albastru)	095.08.0 (negru)
Valori nominale	10 A - 250 V	

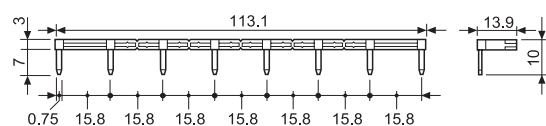

99.80 modul de indicare și protecție pentru soclurile 95.83.3 și 95.85.3

		albastru*
Diodă (+A1, polaritate standard)	(6...220)V C.C.	99.80.3.000.00
LED	((6...24)V C.C./C.A)	99.80.0.024.59
LED	(28...60)V C.C./C.A)	99.80.0.060.59
LED	(110...240)V C.C./C.A)	99.80.0.230.59
LED + Diodă (+A1, polaritate standard)	(6...24)V C.C.	99.80.9.024.99
LED + Diodă (+A1, polaritate standard)	(28...60)V C.C.	99.80.9.060.99
LED + Diodă (+A1, polaritate standard)	(110...220)V C.C.	99.80.9.220.99
LED + Varistor	(6...24)V C.C./C.A)	99.80.0.024.98
LED + Varistor	(28...60)V C.C./C.A)	99.80.0.060.98
LED + Varistor	(110...240)V C.C./C.A)	99.80.0.230.98
Circuit RC	(6...24)V C.C./C.A)	99.80.0.024.09
Circuit RC	(28...60)V C.C./C.A)	99.80.0.060.09
Circuit RC	(110...240)V C.C./C.A)	99.80.0.230.09
Circuit R (by-pass rezistiv)	(110...240) V C.A)	99.80.8.230.07



99.80

Omologări și Agrementări
(conform tipului)



* La cerere sunt disponibile și module de culoare neagră.

Culoarea standard a LED-ului este verde. La cerere se poate livra și LED de culoare roșie.

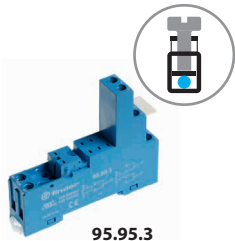

95.95.3

Omologări și Agrementări (conform tipului)



95.91.3

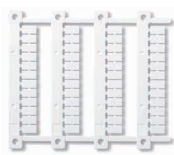

060.48

Soclu cu terminale de conexiune cu șurub și mod de montare pe panou sau șină 35 mm	95.93.3 (albastru)	95.93.30 (negru)	95.95.3 (albastru)	95.95.30 (negru)
Pentru releu de tipul	40.31		40.51, 40.52, 40.61, 40.62	
Accesorii				
Clemă de reținere din metal			095.71	
Clemă de reținere și eliberare din plastic (livrată cu soclul - codul împachetării SPA)	095.91.3	095.91.30	095.91.3	095.91.30
Baghetă de conexiune cu 8 pini	095.08	095.08.0	095.08	095.08.0
Etichete de identificare			095.00.4	
Module (vezi tabelul de mai jos)			99.80	
Set de etichete indicatoare pentru cleme de reținere și eliberare din plastic 095.91.3 și pentru suport de etichete de tipul 097.00, 48 de bucăți, 6 x 12 mm, destinate imprimantelor cu transfer termic CEMBRE			060.48	
Date tehnice				
Valori nominale	10 A - 250 V*			
Izolația între bobină și contacte între bobină și contacte (1.2/50 μs)	6 kV			
Gradul de protecție	IP 20			
Temperatura ambiantă	°C -40...+70 (vezi diagrama L95)			
Cuplu de înșurubare	Nm 0.5			
Lungimea capătului de fir conductor dezizolat	mm 8			
Dimensiunea max. a firelor pentru soclurile 95.P3 și 95.P5	cablu solid		cablu lițat	
	mm ² 1 x 6 / 2 x 2.5		1 x 4 / 2 x 2.5	
	AWG 1 x 10 / 2 x 14		1 x 12 / 2 x 14	

* Pentru curenți >10 A, terminalele contactului trebuie conectate în paralel (21 cu 11, 24 cu 14, 22 cu 12).

Cu releul 40.51 contactul comutator va fi 21-12-14

L 95 - Curentul total pe soclu vs temperatura ambiantă

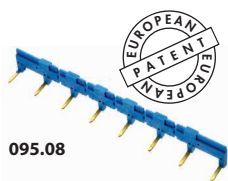
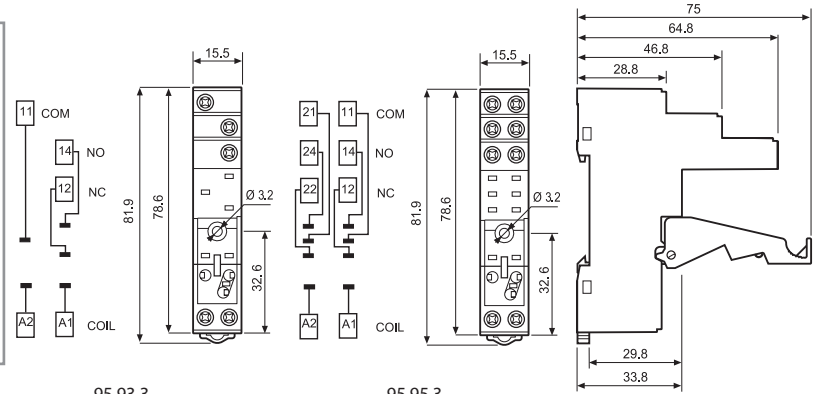
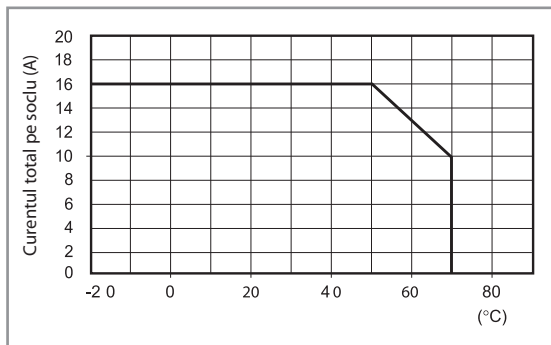

095.08



Baghetă de conexiune cu 8 pini pentru soclurile 95.93.3 și 95.95.3	095.08 (albastru)	095.08.0 (negru)
Valori nominale	10 A - 250 V	

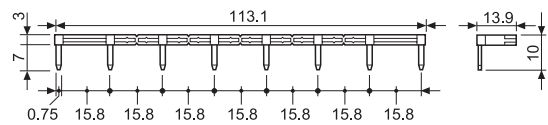

99.80

Omologări și Agrementări (conform tipului):



99.80 modul de indicare și protecție pentru soclurile 95.93.3 și 95.95.3		albastru*
Diodă (+A1, polaritate standard)	(6...220)V C.C.	99.80.3.000.00
LED	((6...24)V C.C./C.A)	99.80.0.024.59
LED	(28...60)V C.C./C.A.	99.80.0.060.59
LED	(110...240)V C.C./C.A.	99.80.0.230.59
LED + Diodă (+A1, polaritate standard)	(6...24)V C.C.	99.80.9.024.99
LED + Diodă (+A1, polaritate standard)	(28...60)V C.C.	99.80.9.060.99
LED + Diodă (+A1, polaritate standard)	(110...220)V C.C.	99.80.9.220.99
LED + Varistor	(6...24)V C.C./C.A.	99.80.0.024.98
LED + Varistor	(28...60)V C.C./C.A.	99.80.0.060.98
LED + Varistor	(110...240)V C.C./C.A.	99.80.0.230.98
Circuit RC	(6...24)V C.C./C.A.	99.80.0.024.09
Circuit RC	(28...60)V C.C./C.A.	99.80.0.060.09
Circuit RC	(110...240)V C.C./C.A.	99.80.0.230.09
Circuit R (by-pass rezistiv)	(110...240) V C.A.	99.80.8.230.07

*La cerere sunt disponibile și module de culoare neagră Culoarea standard a LED-ului este verde. La cerere se poate livra și LED de culoare roșie.

A

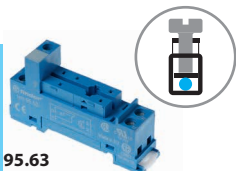

95.63

Omologări și Agrementări (conform tipului)



CE



95.65

Omologări și Agrementări (conform tipului)



Soclu cu terminale de conexiune cu șurub și mod de montare pe panou sau șină 35 mm	95.63	95.65
Pentru releu de tipul	40.31	40.51, 40.52, 40.61, 40.62
Accesorii		
Clemă de reținere din metal		095.71
Baghetă de conexiune cu 8 pini	095.08	095.08
Module (vezi tabelul de mai jos)	99.01	—
Date tehnice		
Valori nominale	10 A - 250 V*	
Izolația între bobină și contacte între bobină și contacte (1.2/50 μs)	6 kV	2 kV
Gradul de protecție	IP 20	
Temperatura ambiantă	°C -40...+70 (vezi diagrama L95)	
Cuplu de înșurubare	Nm	0.5
Lungimea capătului de fir conductor dezizolat	mm 7	
Dimensiunea max. a firelor pentru soclurile 95.63 și 95.65		
	cablu solid	cablu lițat
	mm ² 1 x 6 / 2 x 2.5	1 x 4 / 2 x 2.5
	AWG 1 x 10 / 2 x 14	1 x 12 / 2 x 14

* Pentru curenți > 10 A, terminalele contactului trebuie conectate în paralel (21 cu 11, 24 cu 14, 22 cu 12).
Cu releul 40.51 contactul comutator va fi 21-12-14.

L 95 - Curentul total pe soclu vs temperatura ambiantă

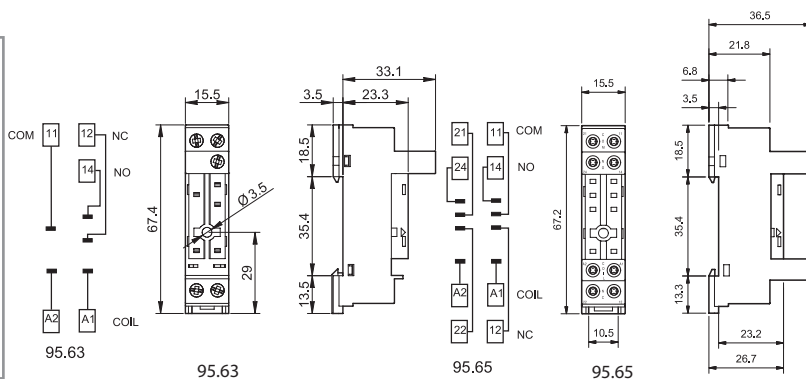
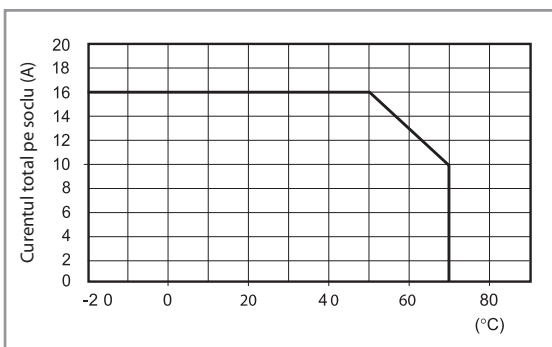

095.08



Baghetă de conexiune cu 8 pini pentru soclurile 95.63 și 95.65	095.08 (albastru)
Valori nominale	10 A - 250 V

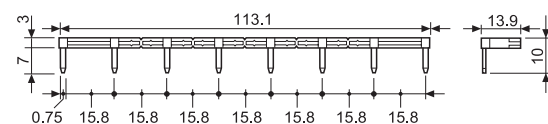

99.01

Omologări și Agrementări (conform tipului):



* La cerere sunt disponibile și module de culoare neagră.

Culoarea standard a LED-ului este verde. La cerere se poate livra și LED de culoare roșie.

99.01 Module de indicare și protecție EMC pentru soclurie 95.63		albastru*
Diodă (+A1, polaritate standard)	(6...220)V C.C.	99.01.3.000.00
Diodă (+A2, non-polaritate standard)	(6...220)V C.C.	99.01.2.000.00
LED	((6...24)V C.C./C.A)	99.01.0.024.59
LED	(28...60)V C.C./C.A.	99.01.0.060.59
LED	(110...240)V C.C./C.A.	99.01.0.230.59
LED + Diodă (+A1, polaritate standard)	(6...24)V C.C.	99.01.9.024.99
LED + Diodă (+A1, polaritate standard)	(28...60)V C.C.	99.01.9.060.99
LED + Diodă (+A1, polaritate standard)	(110...220)V C.C.	99.01.9.220.99
LED + Diodă (+A2, non-polaritate standard)	(6...24)V C.C.	99.01.9.024.79
LED + Diodă (+A2, non-polaritate standard)	(28...60)V C.C.	99.01.9.060.79
LED + Diodă (+A2, non-polaritate standard)	(110...220)V C.C.	99.01.9.220.79
LED + Varistor	(6...24)V C.C./C.A.	99.01.0.024.98
LED + Varistor	(28...60)V C.C./C.A.	99.01.0.060.98
LED + Varistor	(110...240)V C.C./C.A.	99.01.0.230.98
Circuit RC	(6...24)V C.C./C.A.	99.01.0.024.09
Circuit RC	(28...60)V C.C./C.A.	99.01.0.060.09
Circuit RC	(110...240)V C.C./C.A.	99.01.0.230.09
Circuit R (by-pass rezistiv)	(110...240) V C.A.	99.01.8.230.07



95.13.2



95.15.2

Omologări și
Agrementări
(conform tipului)



Soclu implantabil PCB	95.13.2 (Albastru)	95.13.20 (Negru)	95.15.2 (Albastru)	95.15.20 (Negru)
Pentru releu de tipul	40.31		40.51, 40.52, 40.61, 40.62	
Accessories				
Clemă de reținere metalică (livrată cu soclul - codul împachetării SMA)				095.51
Clemă de reținere plastic				095.52
Date tehnice				
Valori nominale	12 A - 250 V		10 A - 250 V*	
Izolația între bobină și contacte între bobină și contacte (1.2/50 μs)	6 kV			
Gradul de protecție	IP 20			
Temperatura ambiantă	°C -40...+70			

* Pentru curenți >10 A, terminalele contactului trebuie conectate în paralel (21 cu 11, 24 cu 14, 22 cu 12).
Cu releul 40.51 contactul comutator va fi 21-12-14

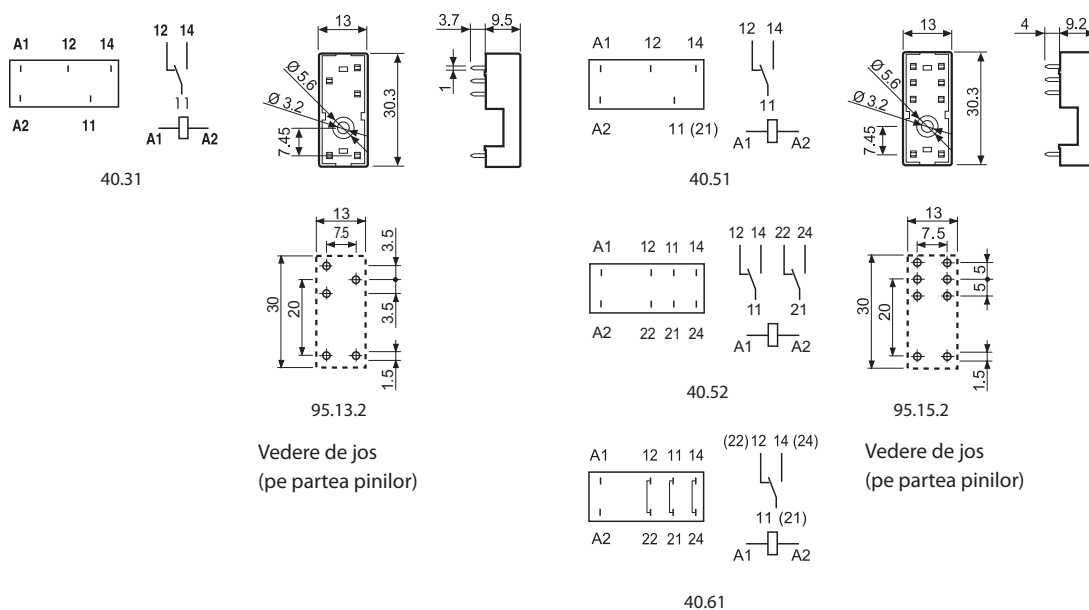

Codul împachetării

Cum se codează și identifică clemă de reținere și opțiunile de împachetare pentru socluri.

Exemplu:



A Împachetare standard

SM Clemă de reținere metalică

SP Clemă de reținere plastic

