

LOVATO ELECTRIC S.P.A.

 24020 GORLE (BERGAMO) ITALIA
 VIA DON E. MAZZA, 12
 TEL. 035 4282111
 TELEFAX (Nazionale): 035 4282200
 TELEFAX (International): +39 035 4282400
 E-mail info@LovatoElectric.com
 Web www.LovatoElectric.com

ATTENZIONE!

Questi apparecchi devono essere installati da personale qualificato, nel rispetto delle vigenti normative impiantistiche, allo scopo di evitare danni a persone o cose.

- I prodotti descritti in questo documento sono suscettibili in qualsiasi momento di evoluzioni o modifiche. Le descrizioni ed i dati a catalogo non possono pertanto avere alcun valore contrattuale.
- Un interruttore magnetotermico va compreso nell'impianto elettrico dell'edificio. Esso deve trovarsi in stretta vicinanza dell'apparecchio ed essere facilmente raggiungibile da parte dell'operatore. Deve essere marchiato come il dispositivo di interruzione dell'apparecchio: IEC/EN 61010-1 § 6.12.2.1
- Installare lo strumento modulare in contenitore e/o quadro elettrico con grado di protezione minimo IP40.

ATTENZIONE!

Questo strumento funziona come voltmetro. Per utilizzarlo come amperometro è necessario impostare il primario del TA. Applicare correttamente la targa frontale prima dell'installazione.

DMK 02 - DMK 82

WARNING!

This equipment is to be installed by qualified personnel, complying to current standards, to avoid damages or safety hazards. Products illustrated herein are subject to alterations and changes without prior notice.

- Technical data and descriptions in the publication are accurate, to the best of our knowledge, but no liabilities for errors, omissions or contingencies arising therefrom are accepted.
- A magneto-thermal circuit breaker must be included in the electrical installation of the building. It must be installed close by the equipment and within easy reach of the operator. It must be marked as the disconnecting device of the equipment: IEC/EN 61010-1 § 6.12.2.1
- Fit the modular instrument in an enclosure or cabinet with minimum IP40 degree protection.

CAUTION!

This instrument is factory set to operate as a voltmeter. The primary CT value must be programmed before it can be used as ammeter. Fit the correct front plate required before the installation.

ATTENTION !

Ces appareils doivent être installés par un personnel qualifié en respectant les normes en vigueur relatives aux installations pour éviter tout risque pour le personnel et le matériel.

- Les produits décrits dans ce document peuvent à tout moment être susceptibles d'évolutions ou de modifications. Les descriptions et les données figurant ne peuvent en conséquence revêtir aucune valeur contractuelle.
- Il faut prévoir un interrupteur magnétothermique dans l'installation électrique de l'édifice. Il doit se trouver à proximité de l'appareil où l'opérateur peut l'atteindre facilement. Il doit être marqué comme le dispositif d'interruption de l'appareil: IEC/EN 61010-1 § 6.12.2.1
- Mettre l'instrument modulaire dans un boîtier et/ou un tableau électrique avec un degré de protection minimum IP40.

ATTENTION !

Cet instrument fonctionne comme voltmètre. Pour l'utiliser comme ampèremètre, il faut définir le primaire du TI. Appliquez correctement la plaque frontale avant l'installation.



ATENCIÓN!

Este aparato debe ser instalado por personal cualificado, cumpliendo con las normas vigentes, para evitar daños a personas o cosas.

- Los productos descritos en este documento son susceptibles en cualquier momento de cambios o modificaciones. Las descripciones y datos de este catálogo no tienen por lo tanto un valor contractual.
- Un interruptor magnetotérmico debe incluirse en la instalación eléctrica del edificio. Debe instalarse lo mas cerca posible del aparato, y debe ser fácilmente maniobrable por parte del operador. Debe estar marcado como el dispositivo de interrupción del aparato: IEC/EN 61010-1 § 6.12.2.1
- Instalar el aparato modular en cuadro eléctrico y/o envoltorio con grado de protección mínimo IP40.

ATENCIÓN!

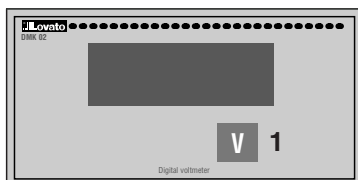
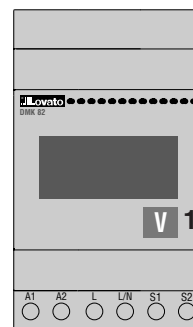
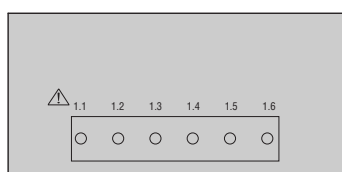
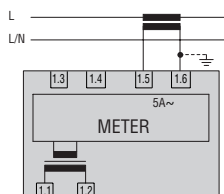
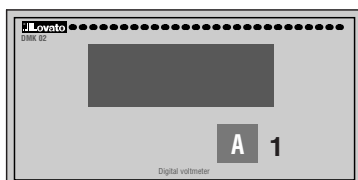
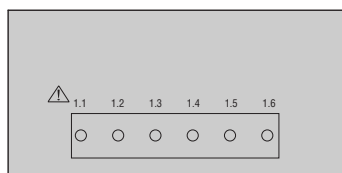
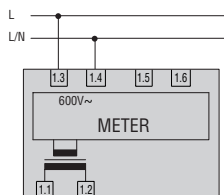
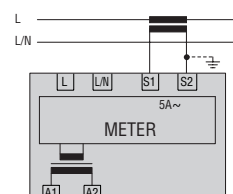
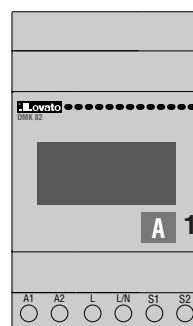
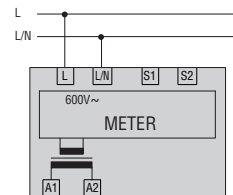
Este equipo funciona como voltímetro. Para utilizarlo como amperímetro es necesario programar el primario del transformador de corriente (TC). Aplicar correctamente la placa frontal antes de la instalación.

VOLTMETRO O AMPEROMETRO DIGITALE MONOFASE - DMK 02 - DMK 82
SINGLE-PHASE DIGITAL VOLTMETER OR AMMETER - DMK 02 - DMK 82
VOLTMETRE OU AMPEREMETRE NUMERIQUE MONOPHASE DMK 02 - DMK 82
VOLTÍMETRO O AMPERÍMETRO DIGITAL MONOFASICO - DMK 02 - DMK 82

DMK 02

DMK 82

DESCRIZIONE

- Unico strumento per misurare tensione o corrente.
- Misure in vero valore efficace (TRMS).
- Memorizzazione dei valori massimi e minimi.
- Possibilità di misura in media tensione
- Impostazione del primario del TA o rapporto di trasformazione del TV mediante tasto sul fronte.
- Inserzione mediante TA esterni.

Nota: un punto lampeggiante sul display indica che la misura è espressa in kVolt o kAmpere, a seconda dell'impostazione dello strumento. La scritta "oL" sul display indica il sovraccarico dell'ingresso di misura.

SCELTA MODALITA' DI FUNZIONAMENTO

Lo strumento è impostato di default come voltmetro. In questa modalità è possibile misurare tensioni fino a 600V.

Per il funzionamento come amperometro è sufficiente impostare il parametro P01 diverso da OFF, cioè con il valore del primario del TA.

TABELLA PARAMETRI

PAR.	Funzione
P01	Corrente primario TA
P02	Rapporto di trasformazione TV

Nota: il valore del primario del TA 10000, viene visualizzato 10.00, con il punto lampeggiante, indicante kAmpere.

IMPOSTAZIONE DEI PARAMETRI

- Premere il tasto "1" per 3s fino a visualizzare "-- --", quindi rilasciare il tasto e ripremerlo entro 2s (prima della comparsa di "HI" e "LO", sino a visualizzare "P01").
- Premere entro 2,5s il tasto "1" per procedere all'impostazione del TA, oppure attendere 2,5s per passare all'impostazione di P02.
- Il passaggio automatico da P01 a P02 e viceversa avviene due volte, dopo di che lo strumento esce automaticamente dall'impostazione.

Impostazione del TA

- Quando il display visualizza "P01" premere il tasto "1" per accedere all'impostazione del TA.
- Premere nuovamente il tasto "1" per scegliere la corrente di primario del TA. (tenendo premuto il tasto i valori visualizzati dallo strumento scorrono velocemente).
- Quando sul display appare il valore del primario desiderato, se non si preme il tasto "1" per 2,5s appare P01, successivamente appare P02 per 2,5s, dopo di che lo strumento esce automaticamente dall'impostazione.
- Durante il tempo di visualizzazione di P01 e P02, è possibile rientrare nell'impostazione premendo il tasto "1".

Impostazione del TV

- Quando il display visualizza "P02" premere il tasto "1" per accedere all'impostazione del TV, che viene eseguita in due step:

Nota: il rapporto di trasformazione è composto da 5 cifre, 3 intere e 2 decimali. Sul display appaiono prima le 3 cifre intere con un punto alla destra, successivamente le 2 cifre decimali con il punto a sinistra.

1° step - Impostazione delle cifre intere.

- Premere il tasto "1" in corrispondenza della cifra lampeggiante per cambiare il valore della cifra. La posizione della cifra lampeggiante cambia dopo 2,5s dall'ultima pressione del tasto.

Nota: dopo l'impostazione delle cifre intere appaiono quelle decimali.

DESCRIPTION

- Combined instrument to measure voltage or current
- Measures in True RMS
- Storing of minimum and maximum values
- Measures in medium voltage
- Programming of current transformer (CT) primary or transformation ratio for voltage transformers (VT) by key on front
- Connection by external CTs.

Note: The flashing dot on the display indicates the measures are expressed in kiloVolts or kiloAmperes, based on how the instrument is programmed. The "oL" indication means a measure input overload.

OPERATING MODE SELECTION

The instrument is factory default set as a voltmeter. In this mode, voltages up to 600V can be directly measured.

For ammeter mode, parameter P01 must be set to other than OFF, that is the CT primary value is programmed.

TABLE OF PARAMETERS

Function	Fonction
CT primary current	Courant primaire TI
VT ratio	Rapport de transformation TP

Note: The value of the CT 10000A primary is viewed as 10.00, with flashing dot, indicating kiloAmperes.

SETTING OF PARAMETERS

- Press key "1" for 3 seconds until "-- --" are viewed, then release the key and immediately press it again within 2 seconds (i.e. before "HI" or "LO" is viewed) until "P01" is viewed.
- Press key "1" within 2.5 seconds to access the CT setting, or wait 2.5 seconds to proceed with the P02 setting.
- The automatic transfer from P01 to P02 and vice versa takes place twice, after which the instrument automatically exits the setting mode.

CT setting

- With "P01" displayed, press key "1" to have access to the CT setting.
- Press key "1" again to select the primary current of the CT. The displayed values rapidly scroll by keeping it pressed.
- Once the required primary current value is displayed, P01 is viewed if key "1" is not pressed for 2.5 seconds. Then P02 is viewed for 2.5 seconds. Thereafter, the instrument automatically exits the setting mode
- At P01 and P02 viewing time, setting mode can be restored by pressing key "1".

VT setting

- With "P02" displayed, press key "1" to have access to the VT setting that is done in two steps.

Note: The transformation ratio is composed by 5 digits, of which 3 are whole numbers and 2 decimals. On the display, the 3 whole numbers are viewed first, with a dot on the right, then the 2 decimals, with the dot on the left.

Step no.1 - Programming whole numbers

- Press key "1", when the digit flashes, to change its value. The flashing digit changes position 2.5 seconds after any key has been pressed.

Note: The decimals are viewed after the whole numbers are set.

DESCRIPTION

- Un seul instrument pour mesurer la tension ou le courant
- Mesures en valeur efficace vraie RMS
- Enregistrement des valeurs maximales et minimales
- Possibilité de mesure en moyenne tension
- Réglage du primaire du TI ou du rapport de transformation du TP à l'aide de la touche située sur la face avant
- Connexion par TI externes.

Nota: un point clignotant sur l'écran indique que la mesure est exprimée en kVolts ou kAmpères selon la définition de l'instrument. L'inscription "oL" affichée indique la surcharge de l'entrée de mesure.

CHOIX DU MODE DE FONCTIONNEMENT

Par défaut, l'instrument est défini comme voltmètre. Ce mode permet de mesurer des tensions allant jusqu'à 600V.

Pour le fonctionnement comme ampèremètre, il suffit de définir pour P01 un paramètre différent de OFF, à savoir la valeur du primaire de TI.

TABLE DES PARAMETRES

FONCTION	Fonction
Corriente primario TC	Courant primaire TI
Relación de transformación TV	Rapport de transformation TP

Nota : la valeur du primaire du TI 10000 est affichée 10.00 avec le point clignotant indiquant des kAmpères.

REGLAGE DES PARAMETRES

- Enfoncez la touche "1" pendant 3s pour afficher "-- --", relâchez-la puis, avant 2s (avant que ne s'affichent "HI" e "LO"), maintenez-la enfoncée de nouveau jusqu'à ce "P01" apparaisse.
- Avant que ne s'écoule 2,5s, enfoncez la touche "1" pour définir le TI ou attendez 2,5s pour passer à la définition de P02.
- Le passage automatique de P01 à P02 et inversement se produit deux fois de suite puis l'instrument sort automatiquement du mode de réglage.

Réglage du TI

- P01 étant affiché, enfoncez la touche "1" pour accéder à la définition du TI.
- Enfoncez de nouveau "1" pour choisir le courant de primaire du TI (si on maintient enfoncée la touche, les valeurs défilent rapidement).
- Quand la valeur du primaire voulu s'inscrit sur l'afficheur, si on n'enfonce pas la touche "1" pendant 2,5s, l'inscription P01 apparaît, ensuite P02 s'affiche pendant 2,5s puis l'instrument quitte automatiquement le mode de définition.
- Alors que P01 et P02 sont encore affichés, on peut revenir au mode de définition en enfonçant la touche "1".

Réglage du TP

- "P02" étant affiché, enfoncez la touche "1" pour accéder à la définition du TP composée de deux étapes.

Nota : le rapport de transformation est composé de 5 chiffres dont 3 entiers et 2 décimaux. Les 3 chiffres entiers apparaissent d'abord sur l'afficheur avec un point à droite, ensuite s'inscrivent les 2 chiffres décimaux avec le point à gauche.

1ère étape - Réglage des chiffres entiers

- Enfoncez la touche "1" quand le chiffre clignote pour modifier sa valeur. Le clignotement passe au chiffre suivant après 2,5s à compter de la dernière pression de la touche.

Nota : les chiffres décimaux s'affichent une fois ceux entiers définis.

DESCRIPCIÓN

- Instrumento combinado para medir tensión o corriente.
- Medición en verdadero valor eficaz (True RMS).
- Memorización de los valores máximos y mínimos.
- Posibilidad de medida en media tensión
- Programación del primario del TC o relación del TV mediante tecla en frontal.
- Conexión mediante TCs externos.

Nota: un punto intermitente en el display indica que la medida está expresada en kiloVolts o kiloAmperios, según la programación del aparato. El mensaje "oL" indica que hay sobrecarga en la medida de entrada.

SELECCIÓN DEL MODO DE

FUNCIÓNAMIENTO
El aparato está configurado de fábrica como voltímetro. En este modo es posible medir tensiones hasta 600V.

Para el funcionamiento como amperímetro se debe configurar el parámetro P01 a un valor diferente a OFF, que corresponde al valor del primario del TC.

TABLE DE PARAMETROS

Default	Range
OFF	OFF / 5 - 10000A
1.00	1.00 - 500.00

Nota: el valor del primario del TC 10.000 se visualiza como 10.00, con el punto intermitente, indicando kiloAmperios.

CONFIGURACIÓN DE PARÁMETROS

- Presionar la tecla "1" durante 3s hasta visualizar "-- --", luego liberar la tecla e inmediatamente presionarla nuevamente dentro de los 2s siguientes (antes que aparezca "HI" o "LO") para visualizar P01.
- Presionar la tecla "1" antes de 2,5s para ingresar a la programación del TC, o esperar 2,5s para programar el P.02.
- El cambio automático de P01 a P02 y viceversa se realiza dos veces, después de que el instrumento sale automáticamente del modo de configuración.

Configuración del TC

- Cuando el Display visualiza "P01", presionar la tecla "1" para acceder a la configuración del TC.
- Presionar nuevamente la tecla "1" para seleccionar el valor del primario del TC. Manteniendo presionada la tecla el valor cambia rápidamente.
- Una vez el valor requerido del primario del TC se visualiza, se muestra P.01 si antes de 2,5s no se presiona la tecla "1". Luego se visualiza P.02 durante 2,5s entonces el aparato sale automáticamente del modo de programación.
- Durante la visualización de P01 y P02 es posible reingresar a la programación oprimiendo la tecla "1".

Configuración TV

- Con "P02" en el display, presionar la tecla "1" para acceder al ajuste del TV que se realiza en dos pasos.

Nota: la relación de transformación se compone de 5 dígitos, 3 enteros y 2 decimales. En el display aparecen primero los 3 dígitos enteros seguidos de un punto a la derecha, y luego los dos decimales con un punto a la izquierda.

Paso 1 - Ajuste de los dígitos enteros

- Presionar la tecla "1", para cambiar el valor del dígito intermitente. La posición del dígito intermitente cambia después de 2,5s de la última pulsación de la tecla.

Nota: después del ajuste de los dígitos enteros, aparecen los decimales.

2° step - Impostazione delle cifre decimali.

- Premere il tasto "1" in corrispondenza della cifra lampeggiante per cambiare il valore della cifra. La posizione della cifra lampeggiante cambia dopo 2,5s dall'ultima pressione del tasto.
- Se al termine dell'impostazione il valore non rientra nel range previsto questi verrà ricondotto entro i limiti e verrà riproposta l'impostazione partendo dal 1° step.
- Se il valore è corretto e non si preme il tasto "1" per 2,5s appare P02.
- Alla visualizzazione di P02, dopo 2,5s lo strumento memorizza il valore uscendo automaticamente dall'impostazione. Durante il tempo di visualizzazione di P02, è possibile accedere nuovamente all'impostazione premendo il tasto "1".

Step no. 2 - Programming decimals

- Press key "1" when the digit flashes, to change its value. The flashing digit changes position 2.5 seconds after the last pressing of any digit.
- At the end of the programming, if the value is not within the setting range, it will be reset to within the provided limits and restored to the setting sequence, starting from step no.1 again.
- Instead, if the value is correct and key "1" is not pressed for 2.5 seconds, P02 is viewed.
- At P02 viewing, the instrument stores the value after 2.5 seconds, and automatically exits the setting. During P02 viewing time, setting can be restored by pressing key "1".

2ème étape - Réglage des chiffres décimaux

- Enfoncez la touche "1" quand le chiffre clignote pour modifier sa valeur. Le clignotement passe au chiffre suivant après 2,5s à compter de la dernière pression de la touche.
- Si au terme de la définition, la valeur ne figure pas dans la plage prévue, elle sera ramenée dans les limites et la définition sera de nouveau proposée à partir de la première étape.
- Si la valeur est correcte mais on n'appuie pas sur la touche "1" pendant 2,5s, P02 s'inscrit sur l'afficheur.
- P02 étant affiché, après 2,5s l'instrument enregistre la valeur et quitte automatiquement le mode de définition. Alors que P02 est encore affiché, on peut revenir au mode de définition en enfouçant la touche "1".

Paso 2 - Ajuste de los dígitos decimales

- Presionar la tecla "1" cuando el dígito esta intermitente, para cambiar su valor. La posición del dígito intermitente cambia 2,5s después de haber pulsado la tecla por última vez.
- Si al finalizar la configuración el valor no está dentro del rango previsto el valor se ajustará dentro de los límites y se reiniciará la configuración desde el paso 1 nuevamente.
- Por el contrario si el valor es correcto y la tecla "1" nos e presiona durante 2,5s, se visualizará P.02.
- Durante la visualización de P02, el instrumento guarda el valor después de 2,5 segundos y sale automáticamente del modo de programación. Durante la visualización de P02 es posible reingresar a la programación presionando la tecla "1".

VISUALIZZAZIONE DEI VALORI MASSIMI E MINIMI ("HI" e "LO")

- Premere il tasto "1" per 3s fino a visualizzare " - - - ".
- Dopo 2s appare la scritta "HI" seguita dal valore massimo della misura selezionata e successivamente la scritta "LO" seguita dal valore minimo.
- Se durante la visualizzazione di "HI" e "LO", si tiene premuto il tasto "1" per 5s consecutivi, tutti i valori "HI" e "LO" vengono azzerati e cioè, assumono gli stessi valori delle misure presenti in quell'istante. A conferma dell'azzeramento sul display appare "CLr" (cleared).
- Se non si preme il tasto "A", dopo aver mostrato per 3 volte i valori di "HI" e "LO", lo strumento riprende a visualizzare normalmente le misure.

Nota: i valori massimi rimangono memorizzati anche in assenza della tensione di alimentazione.

VIEWING OF MAXIMUM AND MINIMUM VALUES ("HI" and "LO")

- Press key "1" for 3 seconds until " - - - " are viewed.
- After 2 seconds, the wording "HI" is viewed followed by the maximum value of the selected measure and then "LO" followed by the minimum value.
- During the "HI" and "LO" viewing by keeping key "1" maintained for another 5 seconds, all "HI" and "LO" values are cleared, that is they retain the same value of the measures present in that moment. To confirm clearing, the wording "CLr" (cleared) is displayed.
- On the other hand if key "1" is no longer pushed and after the "HI" and "LO" values have been shown for 3 times, the instrument restores normal measure viewing.

Note: The maximum values remain stored in memory even when the DMK is not powered.

AFFICHAGE VALEURS MAXIMALES ET MINIMALES ("HI" et "LO")

- Enfoncez la touche "1" pendant 3s pour afficher " - - - ".
- Après 2s, l'inscription "HI" apparaît suivie de la valeur maximale de la mesure sélectionnée ensuite l'inscription "LO" s'inscrit suivie de la valeur minimale.
- Si durant l'affichage de "HI" et "LO", on maintient enfoncée on "1" pendant 5s, toutes les valeurs "HI" et "LO" sont remises à zéro, à savoir elles prennent la valeur des mesures présentes à cet instant. L'inscription "CLr" (cleared) qui s'affiche confirme cette opération.
- Si on ne continue pas à enfoucer "1", l'instrument montre 3 fois les valeurs "HI" et "LO" puis affiche de nouveau les mesures.

Nota : les valeurs maximales restent enregistrées même quand le DMK n'est pas sous tension.

VISUALIZACIÓN DE VALORES MÁXIMO Y MÍNIMO ("HI" y "LO")

- Presionar la tecla "1" durante 3s hasta que aparezca " - - - ".
- Después de 2 segundos aparece la palabra "HI" seguida del valor máximo de la medida seleccionada y sucesivamente "LO" seguida del valor mínimo.
- Durante la visualización de "HI" y "LO" presionando la tecla "1" durante 5s, todos los valores "HI" y "LO" se borrarán, y se guarden memoria los valores de las medidas actuales. Para confirmar la operación aparece el mensaje "CLr" (cleared).
- Si no se presiona la tecla "1", después de haber mostrado los valores "HI" y "LO" tres veces, el instrumento retorna a visualizar normalmente las medidas.

Nota: los valores máximos permanecen memorizados aun en ausencia de la tensión de alimentación auxiliar.

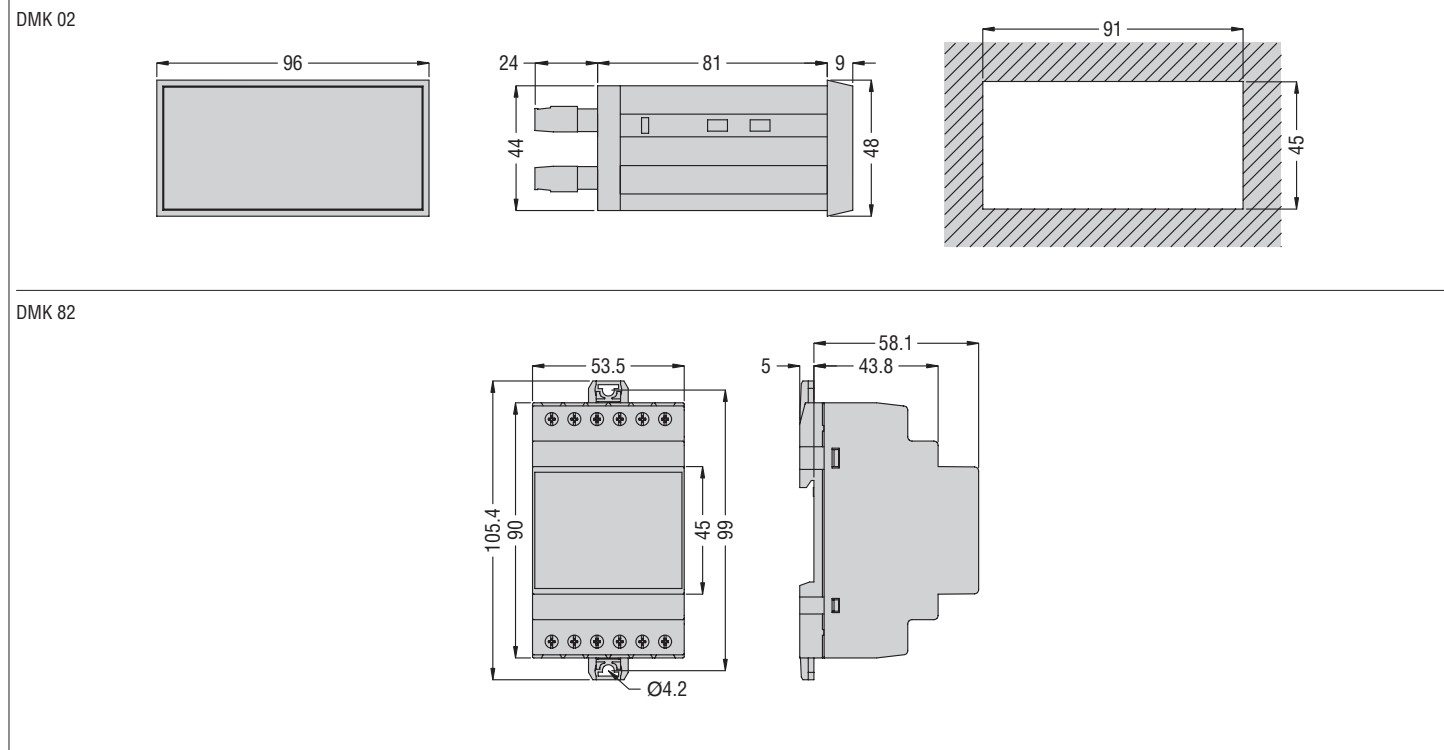
DIMENSIONI [mm]**DIMENSIONS [mm]****DIMENSIONS [mm]****DIMENSIONES [mm]**

CARATTERISTICHE TECNICHE DMK 02 - DMK 82		TECHNICAL CHARACTERISTICS DMK 02 - DMK 82		CARACTERISTIQUES TECHNIQUES DMK 02 - DMK 82		CARACTERÍSTICAS TÉCNICAS DMK 02 - DMK 82	
ALIMENTAZIONE AUSILIARIA		AUXILIARY SUPPLY		ALIMENTATION AUXILIAIRE		ALIMENTACION AUXILIAR	
Tensione nominale Us	Rated voltage Us	Tension assignée Us	Tensión nominal Us	24V~① / 110...127V~① 220...240V~ / 380...415V~②			
Frequenza nominale	Rated frequency	Fréquence assignée	Frecuencia nominal	50...60Hz ±10%			
Limiti di funzionamento	Operating range	Limites de fonctionnement	Rango de operación	0.85...1.1 Us			
Potenza massima assorbita	Maximum power consumption	Consommation maxi	Potencia máxima consumida	3.3VA max			
Potenza massima dissipata	Maximum power dissipation	Dissipation maxi	Potencia máxima disipada	1.5W max			
INGRESSO VOLTMETRICO		VOLTAGE INPUTS		ENTREE DE TENSION		ENTRADA DE TENSION	
Tensione nominale massima Ue	Maximum rated voltage Ue	Tension assignée Ue maxi	Tensión nominal máxima Ue	600V~			
Campo di misura	Measuring range	Gamme de mesure	Rango de medida	15...660V~			
Sovraccarico permanente	Overload capacity	Surcharge admissible	Capacidad de sobrecarga	110% Ue			
Campo di frequenza	Frequency range	Gamme de fréquence	Rango de frecuencia	50...60Hz ±10%			
Tipo di misura	Measuring method	Méthode de mesure	Método de medición	TRMS			
Impedenza ingresso di misura	Measuring input impedance	Impédance des entrées de mesure	Impedancia de entrada	>1.1MΩ			
INGRESSO AMPEROMETRICO		CURRENT INPUTS		ENTREES DE COURANT		ENTRADA DE CORRIENTE	
Corrente nominale Ie	Rated current Ie	Courant assigné Ie	Corriente nominal Ie	5A~			
Campo di misura	Measuring range	Gamme de mesure	Rango de medida	0.05...5.75A~			
Campo di frequenza	Frequency range	Gamme de fréquence	Rango de frecuencia	50...60Hz ±10%			
Tipo di ingresso	Type of input	Type d'entrée	Tipo de entrada	Shunt connessi mediante TA esterno (bassa tensione) 5A max. Shunts connected by CT (low voltage) max 5A Shunts branchés par TI externe (basse tension) maxi 5A Shunts alimentado mediante TC externo (baja tensión) máx. 5A			
Tipo di misura	Measuring method	Méthode de mesure	Método de medición	TRMS			
Limite termico permanente	Overload capacity	Surintensité admissible	Capacidad de sobrecarga	+20% Ie			
Limite termico di breve durata per 1 secondo	Overload peak for 1 second	Pic de courant admissible pour 1 seconde	Sobrecarga máxima	50A~			
Limite dinamico per 10ms	Dynamic limit for 10ms	Limite dynamique pour 10ms	Limite dinámico	125A~			
Autoconsumo per fase	Consumption per phase	Puissance consommée par phase	Autoconsumo	≤0.6W			
MISURE		MEASURES		MEDIDAS			
Accuratezza (Temperatura +23°C ±1°C) (Umidità 45 ±15% R.H.)	tensione corrente Accuracy (Temperature +23°C ±1°C) (Relative humidity 45 ±15% R.H.)	voltage current Précision (Température +23°C ±1°C) (Humidité relative 45 ±15% R.H.)	tension courant Précision (Température +23°C ±1°C) (Humedad relativa 45 ±15% R.H.)	tensión corriente	±0.25% f.s. ±1 digit ±0.5% f.s. ±1 digit		
ERRORI ADDIZIONALI		ADDITIONAL ERRORS		ERREURS SUPPLEMENTAIRES		ERRORES ADICIONALES	
Umidità relativa	Relative humidity	Humidité relative	Humedad relativa	±1 digit 60%...90% R.H.			
Temperatura	Temperature	Température	Temperatura	±1 digit -20...+60°C			
TENSIONE DI ISOLAMENTO		INSULATION VOLTAGE		TENSION D'ISOLEMENT		TENSION DE AISLAMIENTO	
Tensione nom. di tenuta a impulso Uimp	Rated impulse withstand voltage Uimp	Tension assignée de tenue aux chocs Uimp	Tensión nominal de prueba de impulso Uimp	6kV			
Tensione di tenuta a frequenza d'esercizio	Power frequency withstand voltage	Tension de tenue à fréquence de service	Tensión de prueba a frecuencia de operación	4kV			
Tensione nominale d'isolamento Ui	Rated insulation voltage Ui	Tension assignée d'isolement Ui	Tensión nominal de aislamiento Ui	600V~			
CONDIZIONI AMBIENTALI		AMBIENT CONDITIONS		ENVIRONNEMENT		CONDICIONES AMBIENTALES	
Temperatura d'impiego	Operating temperature	Température de fonctionnement	Temperatura de empleo	-20...+60°C			
Temperatura di stoccaggio	Storage temperature	Température de stockage	Temperatura de almacenamiento	-30...+80°C			
Umidità relativa	Relative humidity	Humidité relative	Humedad relativa	<90%			
Grado di inquinamento massimo	Maximum pollution degree	Degré de pollution maxi	Grado de polución máximo	3③			
Categoria di sovratensione	Overvoltage category	Catégorie de surtension	Categoria de sobre tensión	3			
Categoria di misura	Measurement category	Catégorie de mesure	Categoria de medición	CAT III			
CONFORMITÀ		COMPLIANCE		CONFORMITE		CONFORMIDAD	
Conformità alle norme	Comply with standards	Conformes aux normes	Conforme a normas				
IEC/EN 61010-1, IEC/EN 61000-6-2, CISPR 11/EN 55011, IEC/EN 61000-3-2, IEC/EN 61000-3-3, IEC/EN 60068-2-61, IEC/EN 60068-2-27, IEC/EN 60068-2-6, UL508, C22.2-N°14-95							
DMK 02		DMK 02		DMK 02		DMK 02	
CONNESSIONI		CONNECTIONS		CONNEXIONS		CONEXIONES	
Tipo di terminali	Type of terminals	Type de bornes	Tipo de terminal	Estraibili / Plug-in removable Extractibles / Extraíbles			
Sezione conduttori (Min-Max)	Conductor cross section (Min - Max)	Section des conducteurs (Mini - Maxi)	Sección de conductores (Min. - Máx.)	0.2...2.5 mm ² (24...12 AWG)			
Dati di impiego UL Sezione conduttori (min e max)	UL Rating Conductor cross section (Min - Max)	Categorie d'emploi selon UL Section des conducteurs (Mini - Maxi)	Datos de empleo UL Sección de conductores (Min. - Máx.)	0.75...2.5 mm ² (18...12 AWG)			
Coppia di serraggio	Tightening torque	Couple de serrage	Par de apriete	0.5Nm (4.5lbin)			
CONTENITORE		HOUSING		BOITIER		CONTENEDOR	
Esecuzione	Version	Type	Versión	Incasto / Flush mount A encastrar / Empotramiento			
Materiale	Material	Matière	Material	Termoplastico NORYL Thermoplastic NORYL Thermoplastique NORYL Termoplástico NORYL			
Grado di protezione sul fronte	Degree of protection on front	Degré de protection face avant	Grado de protección en frontal	IP54			
Grado di protezione sui morsetti	Degree of protection on terminals	Degré de protection sur les bornes	Grado de protección en terminales	IP20			
Peso	Weight	Masse	Peso	290g			
OMOLOGAZIONI		CERTIFICATIONS		HOMOLOGACIONES			
Omologazioni in corso	Certifications pending	Certifications en cours	Homologaciones en curso	cULus			
DMK 82		DMK 82		DMK 82		DMK 82	
CONNESSIONI		CONNECTIONS		CONNEXIONS		CONEXIONES	
Tipo di terminali	Type of terminals	Type de bornes	Tipo de terminal	Fissi / Fixed / Fixes / Fijo			
Sezione conduttori (Min-Max)	Conductor cross section (Min - Max)	Section des conducteurs (Mini - Maxi)	Sección de conductores (Min. - Máx.)	0.2...4.0 mm ² (24...12 AWG)			
Coppia di serraggio	Tightening torque	Couple de serrage	Par de apriete	0.8Nm (7lbin)			
CONTENITORE		HOUSING		BOITIER		CONTENEDOR	
Esecuzione (n. moduli)	Version (no. of modules)	Type (nb. de modules)	Versión	3 (DIN 43880)			
Materiale	Material	Matière	Material	Poliamide / Polyamide Polyamide / Poliamida			
Montaggio	Mounting/Fixing	Montage	Montaje	┌ 35mm (IEC/EN60715) └ ──── ∅ max 4mm			
Grado di protezione sul fronte	Degree of protection on front	Degré de protection face avant	Grado de protección en frontal	IP40			
Grado di protezione sui morsetti	Degree of protection on terminals	Degré de protection sur les bornes	Grado de protección en terminales	IP20			
Peso	Weight	Masse	Peso	241g			

① A richiesta.
② Grado di inquinamento 2 per la versione 415V~ alimentata fra fase-neutro.

① On request.
② Pollution degree 2 for the 415V~ version powered between phase and neutral.

① Sur demande.
② Degré de pollution 2 pour le type à 415V~, connecté entre phase et neutre.

① Bajo pedido.
② Grado de polución 2 para la versión alimentada a 415V~ entre fase y neutro.