



## Lampade da parete e soffitto

Wall and ceiling lamps

Appliques et plafonniers

Wandleuchten und Deckenleuchten

Lámparas de pared y de techo

Настенные и потолочные светильники

## Groove

Faretto tecnico da incasso. Montatura esterna e corpo luce in alluminio verniciato a polveri. Diffusore centrale fisso in materiale plastico con LED integrato.

Technical recessed ceiling light. Powder-coated aluminum external frame and body. Stable central plastic diffuser with integrated LED sources. / Spot technique à encastrer. Structure extérieure et corps lumineux en aluminium verni à poudre. Diffuseur central fixe en matière plastique avec LED intégré. / Technischer Einbauspot. Äußere Halterung und Lichtkörper aus Aluminium pulverlackbeschichtet. Zentraler, fester Lichtverteiler aus Plastik mit LED integriert. / Foco técnico encajado. Armazón externo y cuerpo de luz en aluminio barnizado a polvos. Difusor central fijo en material plástico con LED integrado. / Технический встраиваемый спот. Наружная арматура и корпус света из алюминия порошковой окраски. Центральный рассеиватель из пластмассового материала с встроенным ЛЕД.

**LED** Sorgente luminosa LED a luce calda, 25.000 h di durata.

 Driver esterno incluso.



 IP20 LED

123981 F1 10W Square → 118 ↑ 35 ↗ 118 mm / 800 Lm  
124001 F1 20W Square → 168 ↑ 35 ↗ 168 mm / 1400 Lm  
124025 F1 30W Square → 227 ↑ 35 ↗ 227 mm / 2500 Lm



 IP20 LED

123974 F1 10W Round ø 118 ↑ 35 mm / 800 Lm  
123998 F1 20W Round ø 168 ↑ 35 mm / 1400 Lm  
124018 F1 30W Round ø 227 ↑ 35 mm / 2500 Lm

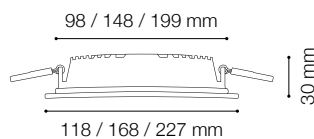





## Delta

Montatura circolare in alluminio con varie finiture. Elemento centrale portalampade orientabile. Venduto in confezioni da 3 pezzi.

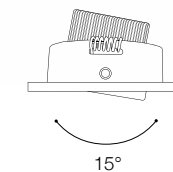
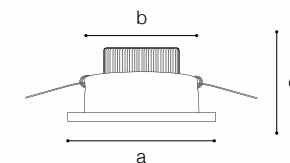
Round aluminum frame with different finishes. Adjustable central lamp socket. Sold in boxes with 3 pieces inside. / Monture circulaire en aluminium avec plusieurs finitions. Élément central avec douille réglable. Vendable conditionné par 3 pièces. / Rahmen rund in Alu in verschiedenen Farben. Leuchtmittelhalter-Element verstellbar. In 3-er Packung verkauft. / Armazón circular en aluminio con varios acabados. Elemento central portalámpara orientable. Vendido en confecciones de 3 piezas. / Круглая арматура из алюминия с разными покрытиями. Центральный элемент вращающийся. Доступен в упаковке по 3 штуки.

**LED** Sorgente luminosa LED a luce calda, 20.000 h di durata.



 Bianco  
 Cromo  
 Nickel



 IP20 LED

a 105 b 90 c 65 mm  
max 5 x 1W LED / 450 Lm  
062402 F5 Bianco  
060903 F5 Cromo  
060934 F5 Nickel



 IP20 LED

a 85 b 70 c 40 mm  
max 3 x 1W LED / 270 Lm  
062396 F3 Bianco  
060910 F3 Cromo  
060927 F3 Nickel



 IP20 LED

a 70 b 55 c 50 mm  
max 1 x 1W LED / 90 Lm  
062389 F1 Bianco  
060941 F1 Cromo  
060958 F1 Nickel









## Jazz

Montatura circolare in alluminio con varie finiture. Elemento centrale portalampade fisso. Venduto in confezioni da 3 pezzi.

Round aluminium frame with different finishes. Solid centralized lampholder. Sold in boxes with 3 pieces inside. / Monture circulaire en aluminium avec différentes finitions. Élément centrale avec douille fixe. Vendable conditionné par 3 pièces. / Runder Rahmen aus Aluminium in verschiedenen Farben Leuchtmittelhalter zentral fix. In 3-er Packung verkauft. / Armazón circular en aluminio con varios acabados. Elemento central portalámpara fijo. Vendido en confecciones de 3 piezas. / Круглая арматура из алюминия доступна в различных цветах. Центральный элемент с патронами зафиксирован. Доступен в упаковке по 3 штуки.

 Lampadine GU10 28W incluse.





-  Alluminio
-  Bianco
-  Brunito
-  Cromo
-  Nickel

## Swing

Montatura circolare in alluminio con varie finiture. Elemento centrale portalampade orientabile. Venduto in confezioni da 3 pezzi.

Round aluminium frame with different finishes. Adjustable central element with centralized lampholder. Sold in boxes with 3 pieces inside. / Monture circulaire en aluminium avec différentes finitions. Élément centrale avec douille réglable. Vendable conditionné par 3 pièces. / Runder Rahmen aus Aluminium in verschiedenen Farben. Leuchtmittelhalter zentral einstellbar. In 3-er Packung verkauft. / Armazón circular en aluminio con varios acabados. Elemento central portalámpara orientable. Vendido en confecciones de 3 piezas. / Круглая арматура из алюминия с различными покрытиями. Центральный элемент вращающийся. Доступен в упаковке по 3 штуки.

 Lampadine GU10 28W incluse.

-  Alluminio
-  Bianco
-  Brunito
-  Cromo
-  Nickel

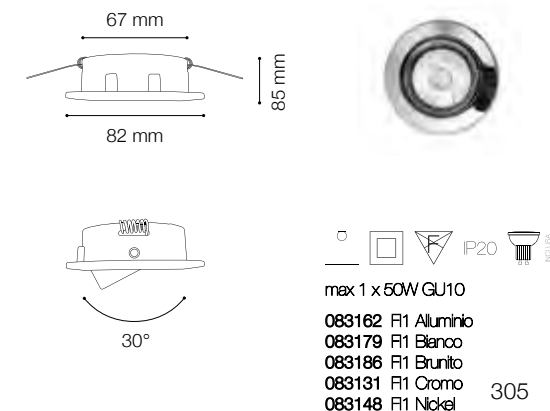
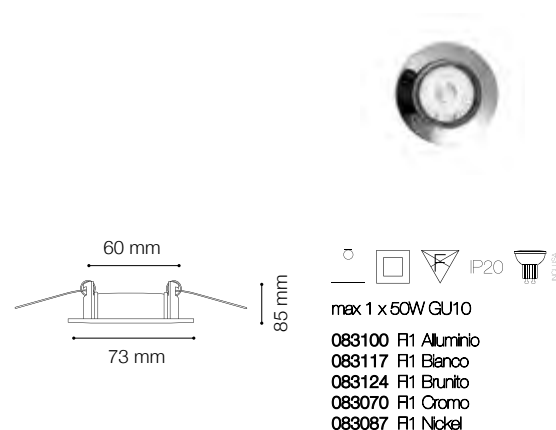



Bianco



Alluminio



Cromo

## Hip hop

Faretto da incasso fisso con montatura in fusione di metallo rifinito in cromo o con vernice opaca bianca.

Recessed downlight with cast metal frame finished in chrome or with matt white varnish. / Spot fixe à encastrer avec monture en fusion de métal finie en chrome ou avec vernis mat blanc. / Einbauspott fix mit Halterung aus Metallguß in chrom oder weiß matt lackiert. / Foco empotrado fijo con armazón en fusión de metal acabado en cromo o con barniz opaca blanca. / Встраиваемый спот с арматурой из литого металла в хrome или окрашен белой матовой краской.

## Funky

Faretto da incasso con montatura quadrata in metallo disponibile con diverse finiture. Diffusore fisso.

Recessed downlight with metal square body available with different finishes. Fixed diffuser. / Spot à encastrer avec monture carrée en métal disponible avec différentes finitions. Diffuseur fixe. / Einbauspott mit quadratischer Halterung in verschiedenen Farben erhältlich. Lichtverteiler fix. / Foco empotrado con armazón cuadrado en metal disponible en diferentes acabados. Difusor fijo. / Встраиваемый спот с квадратной арматурой из металла доступен в разных цветах. Рассеиватель неподвижный.

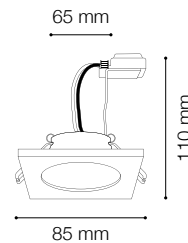
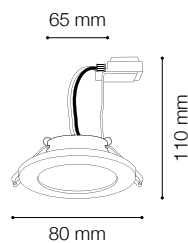
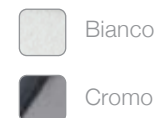

max 1 x 50W GU10  
118611 F1 Round Bianco  
107660 F1 Round Cromo



max 1 x 50W GU10  
118932 F1 Square Bianco  
107677 F1 Square Cromo

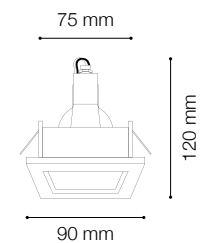
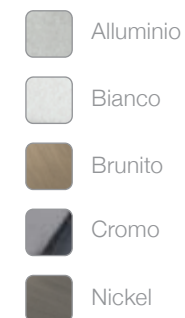

max 1 x 50W GU10  
083223 F1 Alluminio  
083230 F1 Bianco  
083247 F1 Brunito  
083193 F1 Cromo  
083209 F1 Nickel





## Blues

Montatura circolare in alluminio lucido. Porta lampade fisso. Elemento decorativo circolare disponibile in vetro trasparente, bianco o fumé. Venduto in confezioni da 3 pezzi.

Shiny aluminum round frame. Fixed lamp holder. Clear, white or smoky grey decorative circular element. Purchasable in 3-packs only. / Monture circulaire en aluminium brillant avec douille fixe. Élément décoratif circulaire disponible en verre transparent, blanc ou fumé. L'article est vendu conditionné par 3 pièces. / Rahmen rund in Aluminium poliert. Leuchtmittelhalter nicht verstellbar. Dekorelement rund aus transparentem, weißem oder Rauchglas. In 3-er Packung verkauft. / Armazón circular en aluminio lúcido. Porta lámparas fijo. Elemento decorativo circular disponible en vidrio transparente, blanco o fumé. Vendido en confecciones de 3 piezas. / Округленная арматура из глянцевого алюминия. Патроны зафиксированы. Декоративный круглый элемент из прозрачного стекла, белого или серого. В продаже по 3 штуки.

 Lampadine GU10 28W incluse.

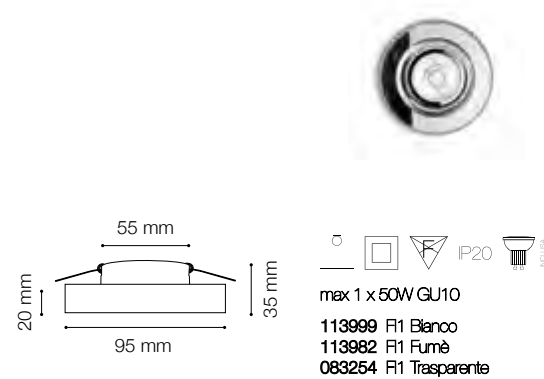

## Soul

Faretto da incasso fisso con montatura in metallo cromato. Elemento decorativo esterno in cristallo molato trasparente.

Recessed downlight with chrome metal frame. Clear cut crystal decorative external detail. / Spot fixe à encastrer avec monture en métal chromé. Élément décoratif extérieur en cristal transparent biseauté. / Einbauspot fix mit Halterung aus Metall chrom. Äußeres Dekorelement aus geschliffenem Glas transparent. / Foco empotrado fijo con armazón en metal cromado. Elemento decorativo exterior en cristal amolado transparente. / Встраиваемый спот с арматурой из металла в хроме. Декоративный внешний элемент из прозрачного хрустала с фасетом.

 Lampadine G9 28W incluse.

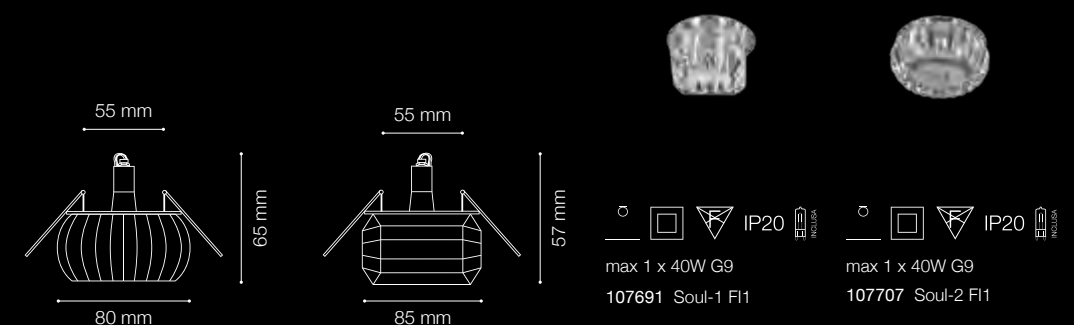

# Bossanova

Faretto da incasso fisso con montatura in metallo cromato. Elementi decorativi con ottagoni e puntali in cristallo molato trasparente.

Recessed downlight with chrome metal frame. Clear cut crystal decorative details with octagons and icicles. / Spot fixe à encastrer avec monture en métal chromé. Éléments décoratifs avec octogones et pampilles en cristal transparent dépoli. / Einbauspots mit Halterung aus Metall chrom. Dekorelemente mit Achtecken und Endelementen aus geschliffenem Glas transparent. / Foco empotrado fijo con armazón en metal cromado. Elementos decorativos con octogonos y puntales en cristal amolado transparente. / Встраиваемый спот с ромированной арматурой из металла. Декоративные элементы из восьмиугольных и пирамидных прозрачных хрусталей с факетом.

 Lampadine GU10 28W incluse.

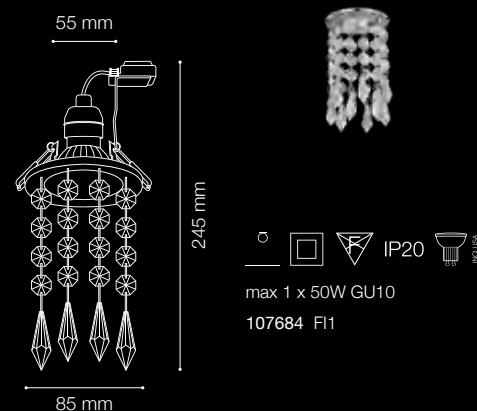

# Bip

Base in metallo verniciato. Diffusore-dissipatore in lastra d'alluminio con 6 mm di spessore.

Varnished metal frame. 6 mm thick aluminium diffuser-expander. / Base en métal verni. Diffuseur-dissipateur en plaque d'aluminium de 6 mm d'épaisseur. / Gestell aus Metall lackiert. Lichtverteiler aus Aluplatte mit 6 mm Stärke. / Base en metal barnizado. Difusor-derrochador en losa de aluminio con 6 mm de grosor. / Основа из окрашенного металла. Рассеиватель из алюминиевой пластины толщиной в 6 мм.

 Sorgente luminosa LED a luce calda, 20.000 h di durata.

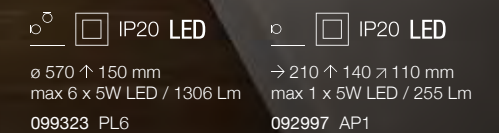





Cromo



Bianco

## Fix

Base in metallo. Diffusore-dissipatore in lastra d'alluminio con 6 mm di spessore. LED integrati.

Metal frame. Light diffuser-expander made of 6 mm-thick aluminum sheet. Integrated LED sources. / Base en métal. Diffuseur-dissipateur en plaque d'aluminium avec 6mm d'épaisseur. LED intégrés. / Fuß aus Metall. Lichtverteiler aus Aluplatte mit Stärke 6 mm. LED integriert. / Base en metal. Difusor-derrochador en losa de aluminio con 6 mm de grosor. LED integrados. / Основа из металла. Рассеиватель-кулер из алюминиевой пластины шириной 6 мм. Лампочка ЛЕД включена.

**LED** Sorgente luminosa LED a luce calda, 20.000 h di durata.



□ P20 LED  
→ 100 ↑ 150 ↗ 70 mm  
max 1 x 5W LED / 423 Lm  
117867 AP1 Small Bianco  
123066 AP1 Small Cromo



## Why

Base in metallo. Diffusore-dissipatore in lastra d'alluminio con 6 mm di spessore. LED integrati.

Metal frame. Light diffuser-expander made of 6 mm-thick aluminum sheet. Integrated LED sources. / Base en métal. Diffuseur-dissipateur en plaque d'aluminium avec 6mm d'épaisseur. LED intégrés. / Fuß aus Metall. Lichtverteiler aus Aluplatte mit Stärke 6 mm. LED integriert. / Base en metal. Difusor-derrochador en losa de aluminio con 6 mm de grosor. LED integrados. / Основа из металла. Рассеиватель-кулер из алюминиевой пластины шириной 6 мм. Лампочка ЛЕД включена.

**LED** Sorgente luminosa LED a luce calda, 20.000 h di durata.



□ Bianco  
□ Cromo

□ IP20 LED  
→ 250 ↑ 250 ↗ 140 mm  
max 1 x 5W LED / 417 Lm  
116938 AP1 Bianco  
116488 AP1 Cromo

## Madison

Corpo luce e diffusore-dissipatore in lastra d'alluminio con 6 mm di spessore. LED integrati. Rifinito con vernice a polveri bianco opaco.

Body and light diffuser-expander made of 6 mm-thick aluminum sheet. Integrated LED sources. Matt white powder varnish finish. / Corps lumineux-dissipateur en plaque d'aluminium avec 6mm d'épaisseur. Led intégrés. Fini avec vernis à poudre blanc mat. / Lichtkörper und Lichtverteiler aus Aluplatte mit Stärke 6 mm. LED integriert. Weiß matt pulverlackiert. / Cuerpo de luz difusor-derrochador en losa de aluminio con 6 mm de grosor. LED integrados. Acabado con barniz a polvo blanco opaco. / Корпус света и рассеиватель-кулер из алюминиевой пластины толщиной 6 мм. ЛЕД встроенный. Порошковой белой окраски.

**LED** Sorgente luminosa LED a luce calda, 20.000 h di durata.

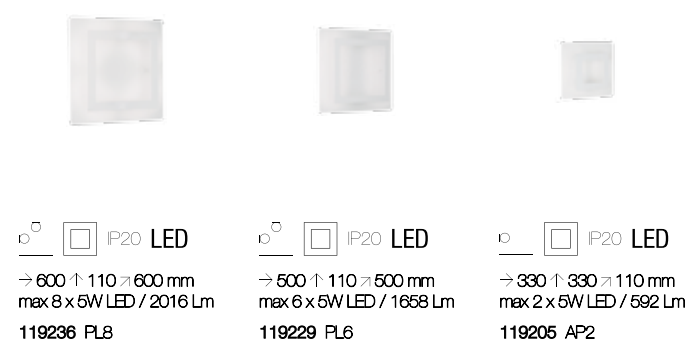

## Turbin

Corpo luce e diffusore-dissipatore in lastra d'alluminio con 6 mm di spessore. LED integrati. Rifinito con vernice a polveri bianco opaco.

Body and light diffuser-expander made of 6 mm-thick aluminum sheet. Integrated LED sources. Matt white powder varnish finish. / Corps lumineux et diffuseur-dissipateur en plaque d'aluminium avec 6mm d'épaisseur. Led intégrés. Fini avec vernis à poudre blanc mat. / Lichtkörper und Lichtverteiler aus Aluplatte mit Stärke 6 mm. LED integriert. Weiß matt pulverlackiert. / Cuerpo de luz y difusor-derrochador en losa de aluminio con 6 mm de grosor. LED integrados. Acabado con barniz con polvos blanco opaco. / Корпус света и рассеиватель-кулер из алюминиевой пластины толщиной 6 мм. ЛЕД встроенный. Порошковой белой окраски.

**LED** Sorgente luminosa LED a luce calda, 20.000 h di durata.

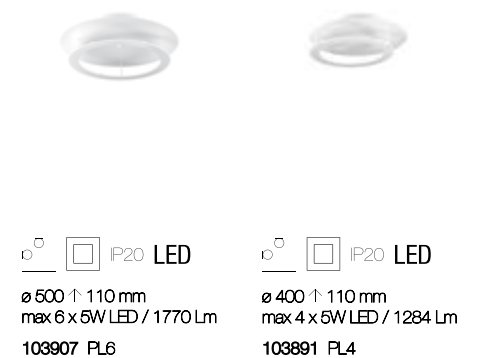



## Jolly

Montatura in metallo verniciato a polveri. Diffusore-dissipatore in lastra d'alluminio con 6 mm di spessore. LED integrati.

Powder coated metal frame. Light diffuser-expander made of 6 mm-thick aluminum sheet. Integrated LED sources. / Monture en métal vernie à poudre. Diffuseur-dissipateur en plaque d'aluminium avec 6mm d'épaisseur. Led intégrés. / Gestell aus Metall pulverlackiert. Lichtverteiler aus Aluplatte mit 6 mm Stärke. LED integriert. / Armazón en metal barnizado a polvos. Difusor-derrochador en losa de aluminio con 6 mm de grosor. LED integrado. / Арматура из металла порошковой окраски. Рассеиватель-кулер из алюминиевого листа шириной 6 мм. ЛЕД встроенный.

**LED** Sorgente luminosa LED a luce calda, 50.000 h di durata.



□ ⊕ IP20 LED  
→ 900 ↑ 120 ⇨ 90 mm  
max 6 x 5W LED / 2295 Lm  
112534 AP6

□ ⊕ IP20 LED  
→ 600 ↑ 120 ⇨ 90 mm  
max 4 x 5W LED / 1530 Lm  
112527 AP4

□ ⊕ IP20 LED  
→ 400 ↑ 120 ⇨ 90 mm  
max 2 x 5W LED / 765 Lm  
112510 AP2

## Vela

Base in metallo verniciato. Diffusore-dissipatore in lastra curva d'alluminio con 6 mm di spessore.

Varnished metal base. Diffuser in 6mm-thick curved aluminium sheet. / Base en métal vernie. Diffuseur-dissipateur en plaque d'aluminium courbée avec 6mm d'épaisseur. / Gestell aus Metall lackiert. Lichtverteiler aus gekurvter Aluplatte mit Stärke 6 mm. / Base en metal barnizado. Difusor-derrochador en losa curva de aluminio con 6 mm de grosor. / Основа из окрашенного металла. Рассеиватель из алюминиевой пластины толщиной в 6 мм.

**LED** Sorgente luminosa LED a luce calda, 50.000 h di durata.

□ Alluminio  
□ Bianco

□ ⊕ IP20 LED  
→ 75 ↑ 295 ⇨ 70 mm  
max 1 x 5W LED / 180 Lm  
090344 AP1 Alluminio  
090337 AP1 Bianco



## Line

Montatura in metallo con finitura in cromo o in bianco satinato. Diffusore a LED con barra a sezione quadrata in acrilico satinato.

Chrome metal base with in chrome or matt white finish. Square-section acrylic LED bar diffuser. / Monture en métal avec finition en chrome ou blanc satiné. Diffuseur à LED avec barre à section carrée en acrylique mat. / Halterung aus Metall in chrom oder weiß satin. LED-Lichtverteiler mit Viereckschnitt-Stange aus Acryl satin. / Armazón en metal con acabado en cromo o blanco satinado. Difusores con LED con barra a sección cuadrada en acrílico satinado. / Difusores con LED con barra a sección cuadrada en acrílico satinado. / Арматура из металла в хроме или белом матовом цвете. Рассеиватель ЛЕД с квадратной решеткой из матового акрила.

**LED** Sorgente luminosa LED a luce calda, 30.000 h di durata.

**ON OFF** Lampada con interruttore integrato.



 IP20 LED	 IP20 LED
→ 755 ↑ 45 ↗ 70 mm max 84 x 0,01W LED / 820 Lm	→ 450 ↑ 45 ↗ 70 mm max 48 x 0,01W LED / 420 Lm
118987 AP84 Bianco 031491 AP84 Cromo	118970 AP48 Bianco 031484 AP48 Cromo

## Storm

Montatura in metallo verniciato bianco opaco. Diffusore in vetro trasparente sabbiato. Lampade a LED incluse e sostituibili.

Metal frame with matt white finish. Sandblasted clear glass diffuser. LED bulbs included and replaceable. / Structure en métal vernie en blanc mat. Diffuseur en verre sablé transparent. Ampoules à LED incluses et remplaçables. / Gestell aus Metall weiß matt. Lichtverteiler aus transparentem sandgestrahltem Glas. LED-Lecuhmittel inbegriffen und austauschbar. / Armazón en metal barnizado blanco opaco. Difusor en vidrio transparente arenado. Bombillas LED incluidas y sustituibles. / Арматура из металла в белом матовом цвете. Рассеиватель из прозрачного стекла пескоструйной обработки. Люмпочки ЛЕД включены и заменяемы.

 Lampadine GX53 7W incluse.

**LED** Sorgente luminosa LED a luce fredda, 30.000 h di durata.



 IP20 LED	 IP20 LED
→ 400 ↑ 50 ↗ 400 mm max 4 x 7W GX53 LED / 2000 Lm	→ 200 ↑ 50 ↗ 200 mm max 1 x 7W GX53 LED / 500 Lm
116105 PL4	116099 PL1



# Zed

Base in metallo. Diffusore-dissipatore in lastra d'alluminio con 6 mm di spessore. LED integrati.

Metal frame. Light diffuser-expander made of 6 mm-thick aluminum sheet. Integrated LED sources. / Base en métal. Diffuseur-dissipateur en plaque d'aluminium avec 6mm d'épaisseur. LED intégrés. / Fuß aus Metall. Lichtverteiler aus Aluplatte mit Stärke 6 mm. LED integriert. / Base en metal. Difusor-derrochador en losa de aluminio con 6 mm de grosor. LED integrados. / Основа из металла. Рассеиватель-кулер из алюминиевой пластины шириной 6 мм. Лампочка ЛЕД включена.

**LED** Sorgente luminosa LED a luce calda, 50.000 h di durata.

■ Bianco

■ Cromo



  IP20 LED → 200 ↑ 100 ↗ 35 mm max 1 x 5W LED / 390 Lm 115191 AP1 Square Bianco 115207 AP1 Square Cromo	  IP20 LED → 220 ↑ 95 ↗ 35 mm max 1 x 5W LED / 390 Lm 115177 AP1 Round Bianco 115184 AP1 Round Cromo	  IP20 LED → 135 ↑ 120 ↗ 35 mm max 1 x 5W LED / 390 Lm 115153 AP1 Oval Bianco 115160 AP1 Oval Cromo
---	---	---

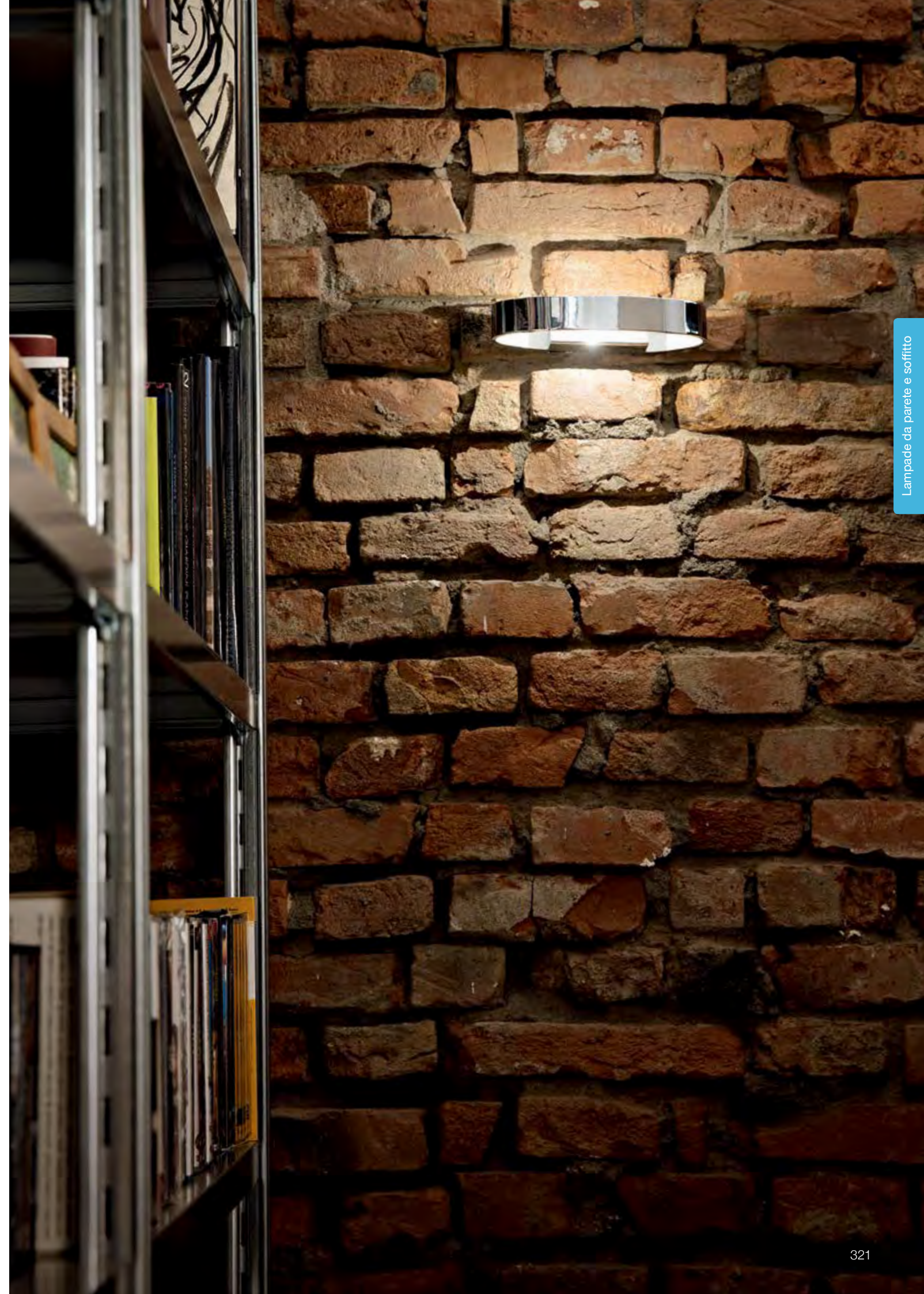





## Gin

Corpo luce in gesso bianco. Base in metallo smaltato bianco. Emissione luce verso l'alto.

White chalk body. White enamel coated metal base. Upward light emission. / Corps lumineux en plâtre blanc. Base en métal blanc émaillé. L'émission de la lumière est en haut. / Lichtkörper aus Gips weiß. Fuß aus Metall weiß lackiert. Lichtstrahl nach oben. / Cuerpo de luz en yeso blanco. Base en metal esmaltado blanco. Emisión de luz hacia arriba. / Корпус света из белого гипса. Основа из окрашенного металла в белый. Свет исходит вверх.



⌀  $\frac{1}{2}$  P20  
→ 305 ↑ 110 ↗ 155 mm  
max 1 x 40W E14  
105741 AP1



## Tonic

Corpo luce in gesso bianco. Base in metallo smaltato bianco. Diffusore inferiore in vetro trasparente satinato. Emissione luce sia sopra che sotto.

White chalk body. White enamel coated frame. Frosted clear glass bottom diffuser. Up-and-down light emission. / Corps lumineux en plâtre blanc. Base en métal blanc émaillé. Diffuseur inférieur en verre satiné transparent. L'émission de la lumière est soit en haut qu'en bas. / Lichtkörper aus Gips weiß. Fuß aus Metall weiß lackiert. Unterer Lichtverteiler aus Glas transparent satin. Lichtstrahl nach oben und unten. / Cuerpo de luz en yeso blanco. Base en metal esmaltado blanco. Difusor inferior en vidrio transparente satinado. Emisión de luz hacia arriba y hacia abajo. / Корпус света из белого гипса. База из окрашенного белого металла. Нижний рассеиватель из прозрачного матового стекла. Свет исходит как вверх, так и вниз.



⌀  $\frac{1}{2}$  IP20  
→ 275 ↑ 130 ↗ 135 mm  
max 1 x 40W E14  
105734 AP1

## Whisky

Corpo luce in gesso bianco. Base in metallo smaltato bianco. Diffusore inferiore in vetro trasparente satinato. Emissione luce sia sopra che sotto.

White chalk body. White enamel coated frame. Frosted clear glass bottom diffuser. Up-and-down light emission. / Corps lumineux en plâtre blanc. Base en métal blanc émaillé. Diffuseur inférieur en verre satiné transparent. L'émission de la lumière est soit en haut qu'en bas. / Lichtkörper aus Gips weiß. Fuß aus Metall weiß lackiert. Unterer Lichtverteiler aus Glas transparent satin. Lichtstrahl nach oben und unten. / Cuerpo de luz en yeso blanco. Base en metal esmaltado blanco. Difusor inferior en vidrio transparente satinado. Emisión de luz hacia arriba y hacia abajo. / Корпус света из белого гипса. База из окрашенного белого металла. Нижний рассеиватель из прозрачного матового стекла. Свет исходит как вверх, так и вниз.



⊕ P20  
→ 300 ↑ 75 ↗ 95 mm  
max 1 x 40W E14  
105710 AP1

## Soda

Corpo luce in gesso bianco. Base in metallo smaltato bianco. Diffusore inferiore in vetro trasparente satinato. Emissione luce sia sopra che sotto.

White chalk body. White enamel coated frame. Frosted clear glass bottom diffuser. Up-and-down light emission. / Corps lumineux en plâtre blanc. Base en métal blanc émaillé. Diffuseur inférieur en verre satiné transparent. L'émission de la lumière est soit en haut qu'en bas. / Lichtkörper aus Gips weiß. Fuß aus Metall weiß lackiert. Unterer Lichtverteiler aus Glas transparent satin. Lichtstrahl nach oben und unten. / Cuerpo de luz en yeso blanco. Base en metal esmaltado blanco. Difusor inferior en vidrio transparente satinado. Emisión de luz hacia arriba y hacia abajo. / Корпус света из белого гипса. База из окрашенного белого металла. Нижний рассеиватель из прозрачного матового стекла. Свет исходит как вверх, так и вниз.



⊕ IP20  
→ 510 ↑ 90 ↗ 125 mm  
max 2 x 40W E14  
105727 AP2

## Click

Corpo luce interamente in alluminio verniciato a polveri. Struttura interna che riflette il fascio luminoso sia sopra che sotto.

Powder coated aluminum body. Up-and-down reflector inside. / Corps lumineux complètement en aluminium verni à poudre. Structure intérieure qui reflète le faisceau de lumière soit en haut que en bas. / Lichtkörper ganz aus Aluminium pulverlackbeschichtet. Die innere Struktur reflektiert den Lichtstrahl oben und unten. / Cuerpo de luz completamente de aluminio barnizado a polvos. Estructura interna que refleja la luz sea arriba que abajo. / Корпус света полностью из алюминия порошковой окраски. Внутренняя часть отражает свет как вверх, так и вниз.

**LED** Sorgente luminosa LED a luce calda, 50.000 h di durata.



 IP20 LED  
 → 200 ↑ 80 ↗ 100 mm  
 max 6 x 1W LED / 1350 Lm  
 017518 AP6 Big



 IP20 LED  
 → 100 ↑ 80 ↗ 100 mm  
 max 12 x 0,5W LED / 720 Lm  
 051444 AP12 Small

## Flash

Corpo luce in metallo con finitura in cromo o in vernice opaca bianca. Diffusore rifinito all'interno in smalto bianco. Emette luce sia sopra che sotto.

Metal body with adjustable arms finished in chrome or with white opaque varnish. Diffuser with white enamel finish inside. Up-and-down light emission. / Corps lumineux en métal avec finition en chrome ou en vernis mat blanc. Diffuseur fini à l'intérieur en émail blanc. La lumière sort soit en haut que en bas. / Lichtkörper aus Metall in chrom oder matt weiß lackiert. Lichtverteiler innen weiß lackiert. Gibt Licht oben und unten. / Cuerpo de luz en metal con acabado en cromo o en barniz opaca blanca. Difusor acabado en esmalte blanco en el interior. Emite luz tanto arriba como abajo. / Корпус света из металла с хромовым покрытием или окрашенным в белый. Рассеиватель окрашен белым внутри. Излучает свет как вверх, так и вниз.

 Lampadine G9 28W incluse.

 Bianco  
 Cromo

 IP20 LED  
 → 200 ↑ 60 ↗ 70 mm  
 max 2 x 40W G9  
 095288 AP2 Bianco  
 007397 AP2 Cromo

 IP20 LED  
 → 70 ↑ 60 ↗ 70 mm  
 max 1 x 40W G9  
 095264 AP1 Bianco  
 007380 AP1 Cromo





## Brick

Corpo luce interamente in metallo disponibile con varie finiture. Emissione luce verso l'alto.

Entirely metal body available with different finishes. Upward light emission. / Corps lumineux complètement en métal disponible avec différentes finitions. L'émission de la lumière est en haut. / Lichtkörper vollkommen aus Metall in verschiedenen Farben. Lichtstrahl nach oben. / Cuerpo de luz completamente en metal disponible en varios acabados. Emisión de luz hacia arriba. / Корпус света полностью из металла и доступен в разных цветах. Свет исходит вверх.



Lampadine G9 28W incluse.



Argento

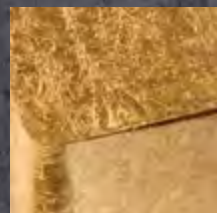

Oro



IP20

→ 200 ↑ 50 ↗ 125 mm  
max 2 x 40W G9

120058 AP2 Argento  
104355 AP2 Bianco  
111094 AP2 Cromo  
104362 AP2 Oro

## Box

Montatura in metallo cromato. Diffusore in vetro soffiato, incamiciato e acidato. Bianco all'interno e colorato all'esterno.

Chrome metal frame. Hand blown frosted overlay glass diffuser. White inside and coloured outside. / Monture en métal chromé. Diffuseur en verre soufflé, plaqué et dépoli. Blanc à l'intérieur et en couleur à l'extérieur. / Gestell aus Metall chrom. Lichtverteiler aus geblasenem Glas, umhüllt und geätzt. Innen weiß und außen farbig. / Armazón de metal cromado. Difusor de vidrio soplado, doblado y al ácido. Blanco por dentro y de color por fuera. / Арматура из металла с хромовым покрытием. Рассеиватель из облицованного дутого окисленного стекла. Белый внутри и разноцветный снаружи.



Lampadine G9 28W incluse.

Bianco



Nero



IP20

→ 200 ↑ 70 ↗ 140 mm  
max 2 x 40W G9

009537 AP2 Bianco  
009513 AP2 Nero





## Paul

Montatura in metallo cromato. Diffusore in vetro bianco soffiato, incamiciato e acidato.

Chrome metal frame. White blown etched and overlay glass diffuser. / Monture en métal chromé. Diffuseur en verre soufflé, plaqué blanc à l'intérieur et acidifié. / Gestell aus Metall chrom. Lichtverteiler aus weißem Glas geblasen, umhüllt und geätzt. / Armazón de metal cromado. Difusor de vidrio blanco soplado, doblado y al ácido. / Арматура из металла с хромовым покрытием. Рассеиватель из облицованного белого окисленного дугого стекла.

 Lampadine G9 28W incluse.





    
 → 70 ↑ 170 ↗ 95 mm  
 max 2 x 40W G9  
 060620 AP2



## Hot

Corpo luce in metallo con finitura cromo o vernice opaca di colore bianco o nero.

Metal body with chrome or with matt white or black finish. / Corps lumineux en métal avec finition en chrome ou en vernis mat de couleur blanc ou noir. / Lichtkörper aus Metall in chrom oder matt weiß oder schwarz lackiert. / Cuerpo de luz en metal con acabado cromo o barniz opaca de color blanco o negro. / Корпус света из металла с хромовым покрытием или окрашена в белый или чёрный цвет.

 Lampadine GU10 28W incluse.

 Bianco  
 Cromo  
 Nero

    
 → 80 ↑ 180 ↗ 110 mm  
 max 2 x 28W GU10  
 096018 AP2 Bianco  
 094182 AP2 Cromo  
 095998 AP2 Nero



## Puzzle

Montatura in metallo cromato. Diffusore in vetro soffiato, incamiciato e acidato. Bianco all'interno e all'esterno disponibile in bianco e in nero.



Chrome metal body. Blown etched and overlay glass diffuser. White inside and with white or black finish outside. / Monture en métal chromé. Diffuseur en verre soufflé, plaqué et dépoli. De couleur blanc à l'intérieur et à l'extérieur disponible en blanc ou noir. / Halterung aus Metall chrom. Lichtverteiler aus geblasenem, eingehültem und geätztem Glas. Innen weiß, außen in weiß oder schwarz erhältlich. / Armazón de metal cromado. Difusor en vidrio soplado, doblado y al ácido. Blanco por dentro y por fuera disponible en blanco y en negro. / Арматура из металла с хромовым покрытием. Рассеиватель из облицованного дутого окисленного стекла. Белое внутри и снаружи доступного в белом и черном цветах.

 Lampadine G9 28W incluse.

 Bianco

 Nero



  P20   
 → 140 ↑ 80 ↗ 100 mm  
 max 1 x 40W G9  
 035185 AP1 Bianco  
 035192 AP1 Nero

## Moris

Montatura in metallo cromato. Diffusore in vetro soffiato, incamiciato e acidato. Bianco all'interno e colorato all'esterno.

Chrome metal base. Hand blown frosted overlay glass diffuser. White inside and coloured outside. / Monture en métal chromé. Diffuseur en verre soufflé, plaqué et acidifié. Blanc à l'intérieur et en couleur à l'extérieur. / Gestell aus Metall chrom. Lichtverteiler aus geblasenem Glas, umhüllt und geätzt. Innen weiß, außen farbig. / Armazón de metal cromado. Difusor de vidrio soplado, doblado y al ácido. Blanco por dentro y de color al externo. / Арматура из металла с хромовым покрытием. Рассеиватель из облицованного дутого окисленного стекла. Белое внутри и цветное снаружи.

 Lampadine G9 28W incluse.

 Ambra

 Bianco

 Rosso

  IP20   
 → 280 ↑ 65 ↗ 100 mm  
 max 2 x 40W G9  
 034553 AP2 Ambra  
 034546 AP2 Bianco  
 034560 AP2 Rosso





# Clip

Corpo luce interamente in lamina di metallo con varie finiture. Nella versione piccola, diffusori in vetro pirex sabbliato.

Metal sheet body with different finishes. Small size models supplied with sandblasted pyrex glass diffusers. / Corps lumineux complètement en lame de métal avec différentes finitions. Diffuseurs en verre dans la petite taille. / Lichtkörper ganz aus Metallfolie, in verschiedenen Farben erhältlich. Kleine Version mit Verteilern aus Pirexglas sandgestrahlt. / Cuerpo de luz completamente en lámina de metal con varios acabados. En la versión pequeña, difusores en vidrio pirex arenado. / Корпус света полностью из металла в разных покрытиях. В маленькой модели рассеиватель из стекла ругех пескоструйной обработки.

 Lampadine G9 28W incluse nel modello AP2 Mini.



	
 IP20 → 440 ↑ 127 ↗ 110 mm max 2 x 60W E27 088273 AP2 Small Argento 014166 AP2 Small Bianco 031361 AP2 Small Cromo 088266 AP2 Small Oro	 IP20  → 253 ↑ 90 ↗ 78 mm max 2 x 40W G9 091136 AP2 Mini Argento 049236 AP2 Mini Bianco 049229 AP2 Mini Cromo 091129 AP2 Mini Oro



Lampade da parete e soffitto



## Hotel

Doppia lampada: una interna una esterna. Paralume in lamina di PVC o rivestito in tessuto e chiuso sopra e sotto da vetri smerigliati. Corpo luce esterno in metallo cromato con interruttore indipendente.

Two bulbs: outside and inside. Shade coated with fabric with top and bottom closed by frosted glass visors. Chrome body metal with independent switch. / Double lampe: une intérieure une extérieure. Abat-jour en lame de PVC ou recouvert en tissu, couvert en haut et en bas par verres polis à l'émeri. Corps lumineux extérieur en métal chromé avec interrupteur indépendant. / Doppellampe: eine innen, eine außen. Lampenschirm aus PVC-fole mit Stoffbezug, oben und unten mit geschmirgeltem Glas abgeschlossen. Äußerer Lichtkörper aus Metall chrom mit unabhängigem Schalter. / Lámpara doble: una interna, la otra externa. Pantalla e lámina de PVC o revestida con tejido cerrado arriba y abajo con vidrios esmerilados. Elemento de iluminación externo de cromo con interruptor independiente. / Двойной свет: один внутренний, а второй внешний. Абажур Из материала ПВХ покрыт тканью, как сверху, так и снизу закрыт стеклом пескоструйной обработки. Внешний корпус из металла с хромым покрытием и отдельным выключателем.

**LED** Sorgente luminosa LED a luce calda, 30.000 h di durata.

**ON OFF** Lampada con interruttore integrato.



⌀  P20 LED

→ 320 ↑ 225 ⇨ 110 mm  
max 1 x 60W E27 +  
max 1 x 1W LED / 45 Lm

035949 AP2 Bianco  
103204 AP2 Canvas  
103235 AP2 Cromo  
035956 AP2 Nero



## Holiday

Montatura in metallo con base in vernice opaca e struttura in cromo. Paralume con lamina di pvc rivestita in tessuto. Interruttore unico con controllo indipendente delle due sorgenti luminose.

Metal frame with matt varnish base and chrome structure. PVC foil shade coated with fabric. One single switch to control both of the lighting sources. / Structure en métal avec base en vernis mat et corps en chrome. Abat-jour avec lame de PVC recouvert en tissu. Interrupteur unique avec contrôle indépendant des deux sources lumineuses. / Gestell aus Metall, Grundplatte matt lackiert und Rahmen Chrom. Lampenschirm aus PVC-Folie mit Stoff bezogen. Einziger Schalter, der die zwei Lichter unabhängig betätigt. / Armazón en metal con base en barniz opaca y estructura en cromo. Pantalla con lámina de PVC revestida de tejido. Interruptor único con control independiente de las dos sorgentes luminosas. / Арматура из металла с матовой основой и структурой в хроме. Абажур из материала ПВХ покрыта тканью. Один выключатель контролирует два света.

**LED** Sorgente luminosa LED a luce calda, 20.000 h di durata.

**ON**  
**OFF** Lampada con interruttore integrato.



⊕ P20 LED

→ 180 ↑ 400 ⇄ 210 mm  
max 1 x 40W E14 +  
max 1 x 1W LED / 45 Lm

124162 AP2 Bianco  
124179 AP2 Nero





## Spring

Montatura in metallo. Elementi decorativi in canna di vetro lavorato artigianalmente. Disponibile con finiture in cromo con vetri fumè o trasparenti effetto iride o in oro con vetri ambra.

Metal frame. Handcrafted glass rod decorative elements. Available with chrome finish and smoky grey or rainbow effect clear glass or with gold finish with amber glass. / Monture en métal chromé. Éléments décoratifs en tuyaux de verre en travail artisanal. Disponible avec finition en chrome et verres fumés ou transparents avec effet irisé ou en or avec verres ambre. / Gestell aus Metall. Dekorelemente aus handwerkgearbeitetem Glasrohr. Erhältlich in chrom mit Rauchglas oder transparent mit Regenbogeneffekt, oder in gold mit Gläsern amber. / Armazòn en metal. Elementos decorativos en caña de vidrio trabajado artesanalmente. Disponible con acabado en cromo con cristales fumè o transparentes con efecto irisado o en oro con cristales ambar. / Арматура из металла. Декоративные элементы из трубчатого стекла ручной работы. Доступны в хроме с серыми стеклами или прозрачными радужного оттенка или в золоте с янтарными стеклами.

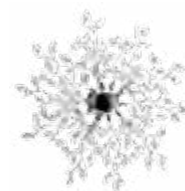
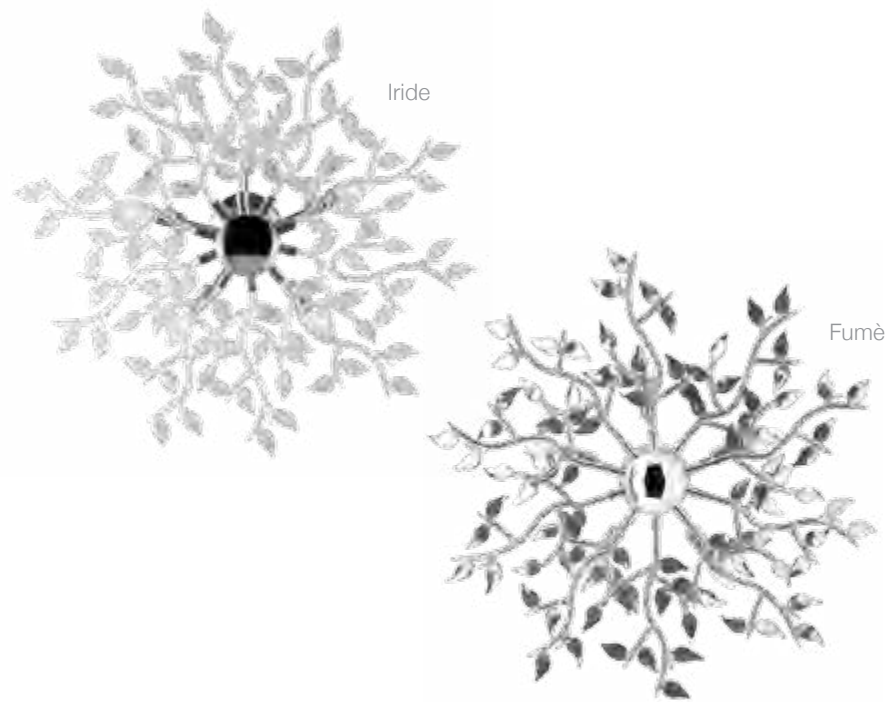

Ø 750 ↑ 185 mm  
max 5 x 40W E14

114606 PL5 Ambra  
123073 PL5 Fumè  
031064 PL5 Iride

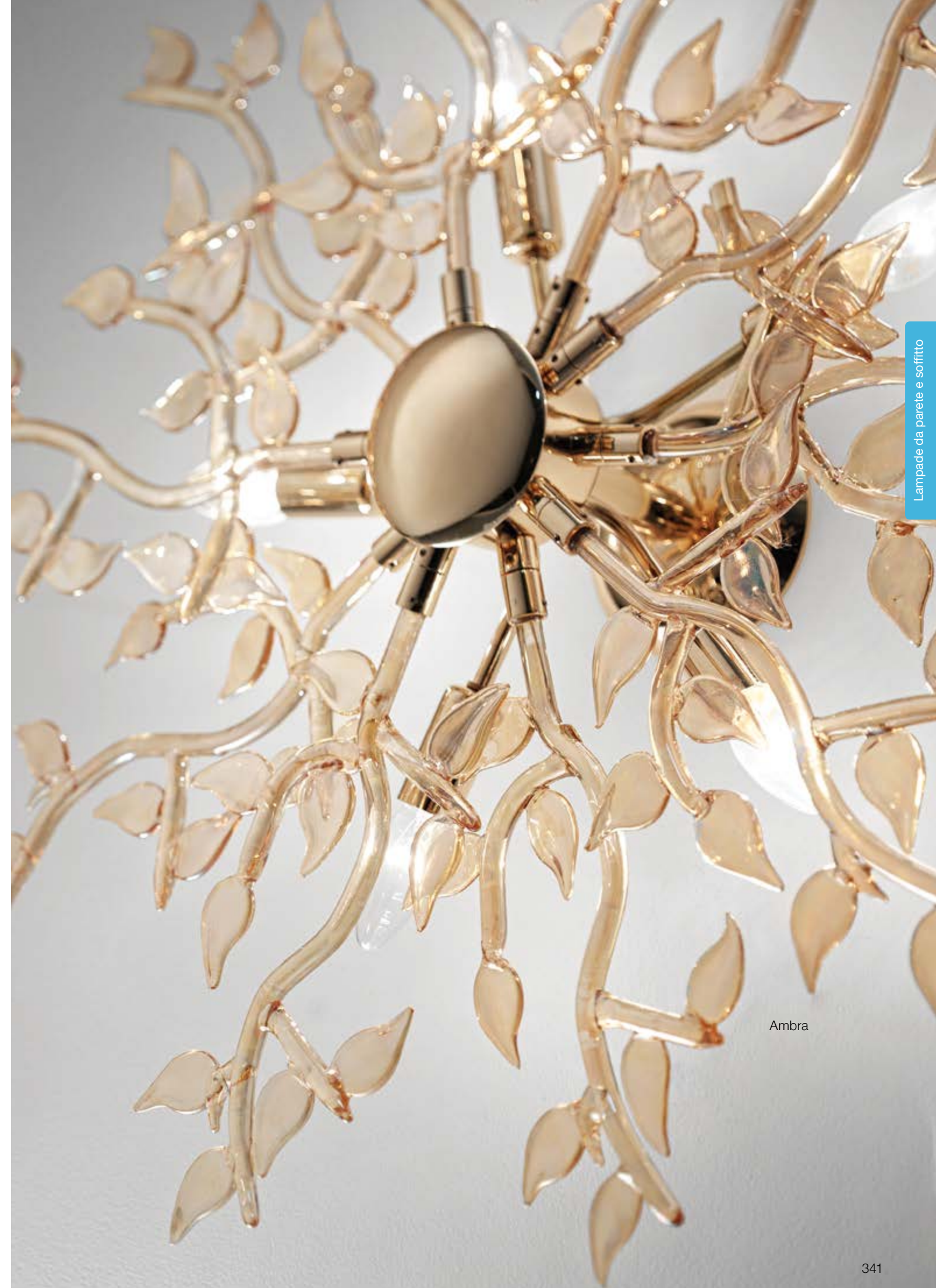

Ambra



## Cross

Montatura in metallo cromato con LED integrati su bacchette removibili per una rapida sostituzione.

Chrome metal frame with LED sources integrated into the batons that can be quickly removed for a rapid replacement. / Monture en métal chromé avec LED intégrés dans des baguettes détachables pour remplacement rapide. / Gestell aus Metall chrom mit an abnehmbaren Stäben integrierten LED, für schnellen Austausch. / Armazón en metal cromado con LED integrados en varitas removibles para una rápida sustitución. / Арматура из металла с хромом и лампочками ЛЕД на концах для быстрой замены.

**LED** Sorgente luminosa LED a luce calda, 20.000 h di durata.

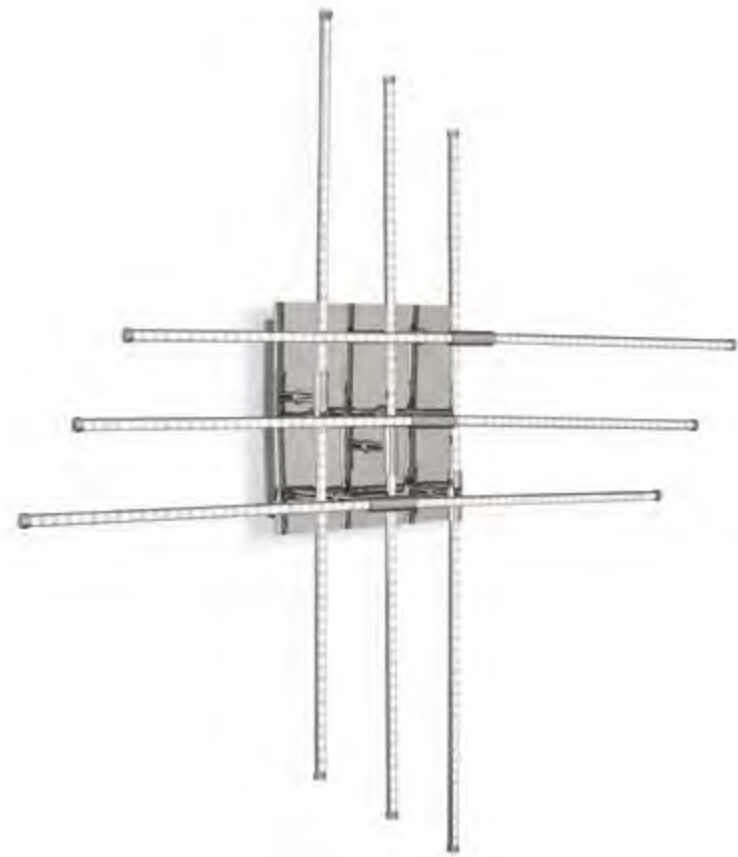

□ IP20 LED  
ø 900 ↑ 130 mm  
max 8 x 4,8W LED / 1584 Lm  
114767 PL8

□ IP20 LED  
ø 830 ↑ 130 mm  
max 6 x 4,8W LED / 1500 Lm  
114750 PL6

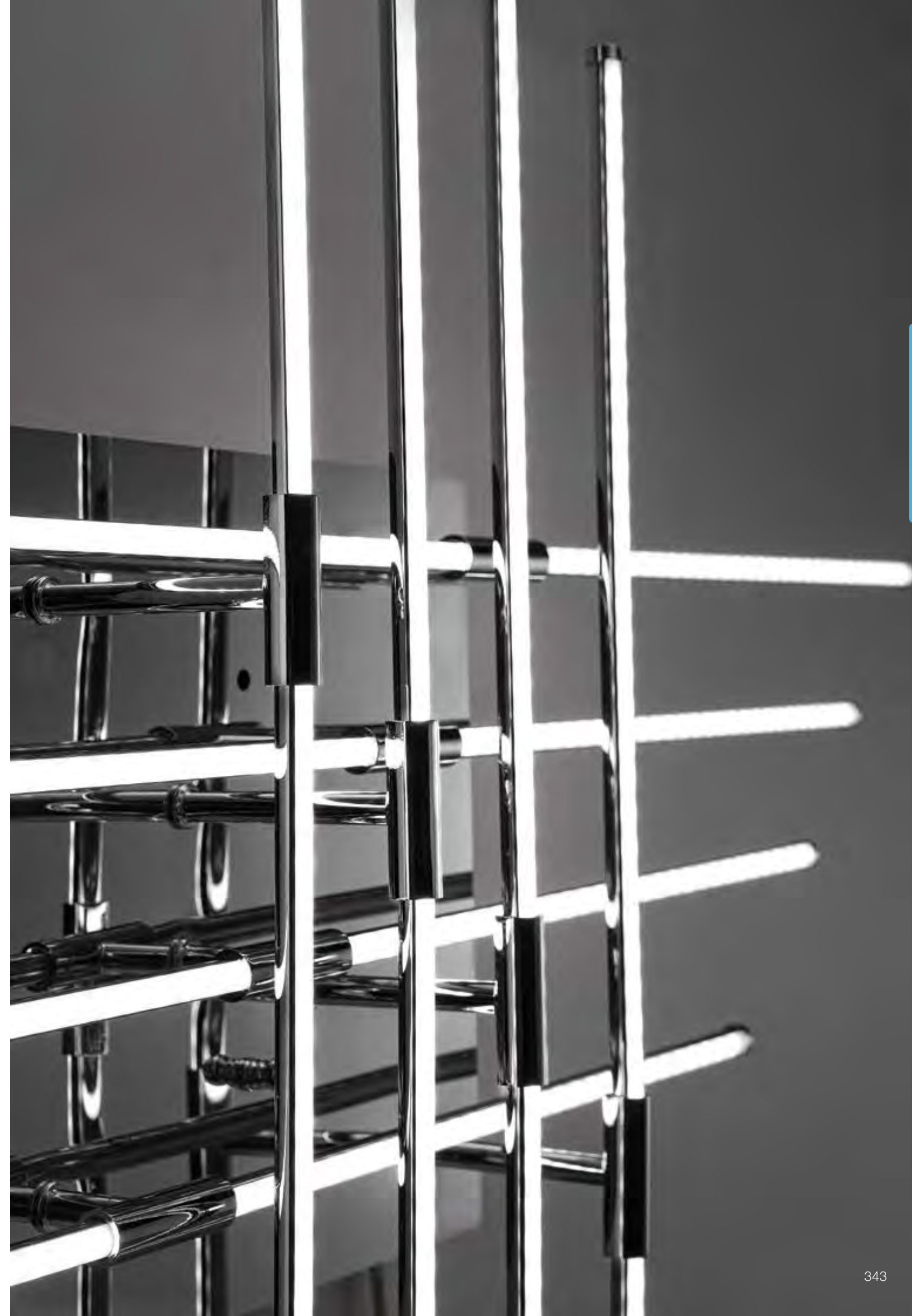

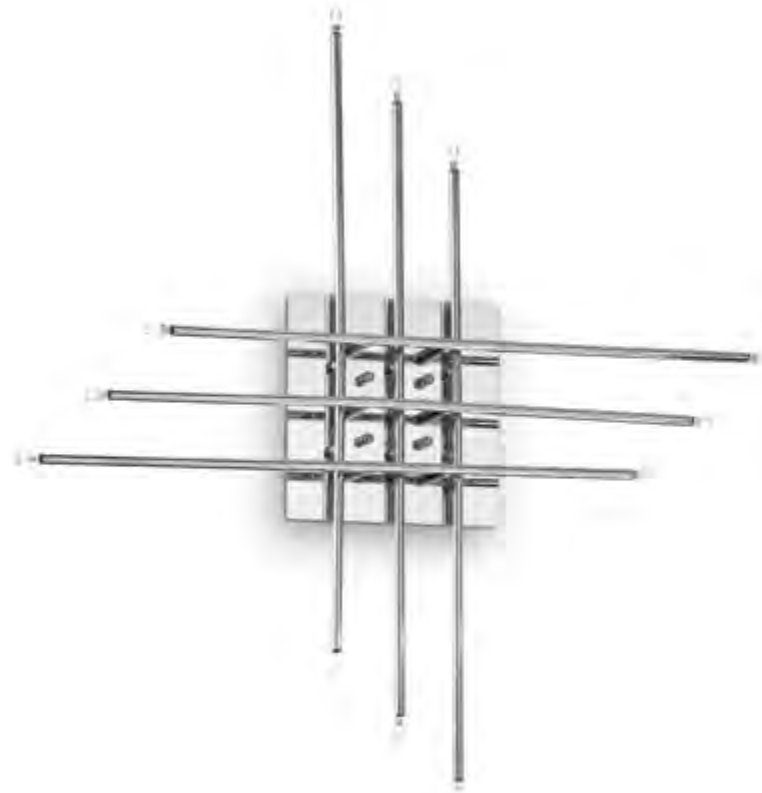

## Tip top

Montatura in metallo cromato con bracci a sezione tonda. L'impiego di lampadine da 20W garantisce un'elevata luminosità.

Chrome metal frame with round section arms. The use of 20W bulbs guarantees high brightness. / Monture en métal chromé avec bras à section ronde. L'utilisation d'ampoules de 20W assure une haute luminosité. / Gestell aus Metall chrom, Arme mit Rundschnitt. 20W-Leuchtmittel gewährleisten eine hohe Helligkeit. / Armazón en metal cromado con brazos con sección redonda. El empleo de bombillas de 20W garantiza una elevada luminosidad. / Арматура из металла с хромовым покрытием и круглыми рожками в разрезе. Использование лампочек на 20W гарантирует хорошее освещение.



Lampadine G4 20W incluse.



→ 670 ↑ 670 → 80 mm  
max 16 x 20W G4

093444 FL16



→ 650 ↑ 650 → 60 mm  
max 12 x 20W G4

093451 FL12





# Nodi Crystal

Montatura in metallo cromato. Diffusori composti da anelli in metallo cromato con ottagononi di cristallo incastonati all'interno.

Chrome metal frame. Diffusers composed of chrome metal rings with crystal octagons set inside. / Monture en métal chromé. Diffuseurs composés par anneaux en métal chromé avec octogones en cristal incorporés à l'intérieur. / Gestell aus Metall chrom. Lichtverteiler bestehend aus Metallringen chrom mit Kristallachtecken. / Armazòn en metal cromado. Difusor compuesto por anillos en metal cromado con octogonos de cristal encajados en el interior. / Арматура из металла в хромовом покрытии. Рассеиватели состоят из металлических колец хромового покрытия с восьмиугольными хрусталиками внутри.





Lampadine G9 28W incluse.



 P20
   
 ø 750 ↑ 450 mm
   
 max 15 x 40W G9
   
 093512 FL15



 P20
   
 ø 600 ↑ 450 mm
   
 max 9 x 40W G9
   
 093505 FL9



 P20
   
 ø 450 ↑ 320 mm
   
 max 5 x 40W G9
   
 098043 FL5





## Bijoux

Montatura circolare e portalampade in metallo cromato. Elementi decorativi con catene di ottagoni e pendagli finali a sfera in cristallo molato.

Chrome metal round frame and lamp sockets. Decorative chains with cut crystal octagons and spherical pendants. / Monture circulaire et douilles en métal chromé. Éléments décoratifs avec chaînes d'octogones et pampilles finales à sphère en cristal poli. / Rundgestell und Leuchtmittelhalter aus Metall chrom. Dekorelemente mit Achteck-Ketten und Endkugeln aus geschliffenem Kristall. / Armazón circular y portalámpara en metal cromado. Elementos decorativos con cadenas de octágonos y colgantes finales a esfera en cristal tallado. / Круглая арматура и металлические патроны в хромовом покрытии. Декоративные элементы из восьмиугольных и круглых хрусталиков с факетом.



Lampadine G9 28W incluse.



ø 310 ↑ 240 mm  
max 5 x 40W G9

089485 FL5



ø 260 ↑ 240 mm  
max 4 x 40W G9

089478 FL4



ø 220 ↑ 240 mm  
max 3 x 40W G9

089461 FL3





# Mozart

Montatura in metallo cromato. Elementi decorativi con file di perle in cristallo. Pendagli con ottagononi e sfere in cristallo molato.

Chrome metal frame. Decorative elements with crystal pearl wires. Pendants with octagons and cut crystal spheres. / Monture en métal chromé. Éléments décoratifs avec files de perles en cristal. Pampilles avec octogones et sphères en cristal poli. / Gestell aus Metall chrom. Dekorelemente mit Kristallperlen. Anhänger mit Achtecken und Kugeln aus Kristall geschliffen. / Armazòn en metal cromado. Elementos decorativos con filas de perlas en cristal. Colgantes con octagonos y esferas en cristal amolado. / Арматура из металла с хромовым покрытием. Декоративные элементы из нанизанных бусинок. Подвески из восьмиугольных и круглых хрусталиков с факетной огранкой.



Lampadine G9 28W incluse.



ø 580 ↑ 320 mm  
 max 9 x 40W G9  
 073613 FL9



ø 460 ↑ 280 mm  
 max 6 x 40W G9  
 073606 FL6



→ 250 ↑ 190 ↑ 150 mm  
 max 3 x 40W G9  
 015767 AP3





## Fiore

Montatura e porta lampade in metallo cromato.  
Elementi decorativi quadrati in cristallo molato.

Chrome metal frame and lamp sockets. Cut crystal square decorative elements. / Monture et douille en métal chromé. Éléments décoratifs carrés en cristal poli. / Gestell und Leuchtmittelhalter aus Metall chrom. Dekorelemente viereckig aus geschliffenem Glas. / Armazón y portalámpara en metal cromado. Elementos decorativos cuadrados en cristal tallado. / Арматура и патроны из металла с хромым покрытием. Квадратные декоративные элементы из хрустала с фацетом.



Lampadine G9 28W incluse.



Ø 960 ↑ 330 mm  
max 10 x 40W G9  
089454 FL10



Ø 700 ↑ 260 mm  
max 6 x 40W G9  
089430 FL6







# Tender

Montatura in cromo con bracci flessibili. Diffusori trasparenti in vetro pirex soffiato con parte interna smerigliata. Diffusori colorati in pasta di vetro soffiato e incamiciato.

Crome metal frame with flexible arms. Blown clear pyrex glass diffusers with frosted inner part. Hand-blown overlay color glass diffusers. / Monture en chrome avec bras flexibles. Diffuseurs transparents en verre pyrex soufflé avec partie intérieure dépolie. Diffuseurs colorés en pâte de verre soufflé et plaqué. / Gestell aus Metall chrom mit flexiblen Armen. Transparente Lichtverteiler aus geblasenem Pyrex-Glas, innen geschmirgelt. Lichtverteiler farbig aus geblasener eingehüllter Glaspaste. / Armazón de cromo con brazos flexibles. Difusores transparentes de vidrio pirex soplado con parte interna esmerillada. Difusores de color de pasta de vidrio soplado y doblado. / Арматура из металла с хромовым покрытием и гибкими рожами. Рассеиватель из прозрачного дугого стекла рух с отшлифованной внутренней частью. Цветные рассеиватели из дугого облицованного стекла.

**ON** Lampade con interruttore integrato nei modelli: AP1 e AP2.  
**OFF**



IP20  
ø 800 ↑ 90 mm  
max 8 x 40W E14  
007113 PL6 Color  
004211 PL6 Trasparente



IP20  
ø 800 ↑ 90 mm  
max 6 x 40W E14  
006550 PL6 Color  
028699 PL6 Trasparente



IP20  
ø 800 ↑ 90 mm  
max 3 x 40W E14  
006543 PL3 Color  
028682 PL3 Trasparente



IP20  
→ 490 ↑ 490 ↑ 50 mm  
max 2 x 40W E14  
006536 AP2 Color  
004228 AP2 Trasparente



IP20  
→ 450 ↑ 450 ↑ 50 mm  
max 1 x 40W E14  
006529 AP1 Color  
004235 AP1 Trasparente



# Ecoflex

Struttura a bracci flessibili in metallo cromato, modellabili a piacere. Diffusori in vetro colorato soffiato e acidato.

Crome metal structure with flexible and freely adjustable arms. Blown and frosted color glass diffusers. / Structure avec bras flexibles en métal chromé et ajustables à plaisir. Diffuseurs en verre coloré soufflé et acidifié. / Leuchtkörper mit flexiblen Armen aus Metall chrom, beliebig modellierbar. Lichtverteiler aus farbigem geblasenem und geätztem Glas. / Estructura con brazos flexibles en metal cromado, modelables al gusto. Difusores en vidrio de color soplado y al ácido. / Структура и гибкие рожки из металла с хромовым покрытием регулируются по вкусу. Рассеиватель из белого окисленного стекла.



Lampadine E14 9W Spirale incluse.  
Code: 002682.



ø 900 ↑ 100 mm  
 max 8 x 40W E14  
 044545 FL8

ø 900 ↑ 100 mm  
 max 6 x 40W E14  
 044538 FL6



## Melfi

Montatura in metallo cromato modellato artigianalmente. Diffusori in vetro bianco lucido, incamiciato e soffiato.

Hand-shaped chrome metal frame. Hand-blown overlay glossy glass diffusers. / Monture en métal chromé décoré à la main. Diffuseurs en verre blanc brillant soufflé et plaqué. / Gestell aus Metall chrom handwerkmodelliert. Lichtverteiler aus Glas weiß glänzend, eingehüllt und geblasen. / Armazón en metal cromado modelado artesanalmente. Difusor en vidrio blanco brillante, doblado y soplado. / Арматура из металла с хромовым покрытием ручной работы. Рассеиватель из белого дутого облицованного стекла.



□ □ ⊕ IP20

→ 1300 ↑ 100 ↗ 640 mm  
max 8 x 40W E14

073484 FL8



□ □ ⊕ IP20

→ 910 ↑ 100 ↗ 645 mm  
max 6 x 40W E14

073460 FL6

## Cick

Diffusore con triplo vetro: uno frontale ondulato trasparente con graniglia fusa e decoro serigrafato, due laterali trasparenti e sabbiati.

Triple glass diffuser: clear wavy frontal one with glass beads and silkscreened ornament and two sandblasted transparent ones. / Diffuseur avec triple verre: un frontal ondulé transparent avec grenaille fondue et décor sérigraphié, et deux latérales transparents et sablés. / Lichtverteiler mit dreifachem Glas: ein gewelltes Frontglas mit Splitt geschmolzen und serigraphiertem Dekor, zwei seitliche Gläser transparent und sandgestrahlt. / Difusor con triples cristales: uno frontal ondulado transparente con arenilla fundida y decoración serigrafiada, dos laterales transparentes y arenados. / Рассеиватель из тройного стекла: переднее прозрачное волнистое с расплавленными гранулами и украшением трафаретной печати, а боковые прозрачные пескоструйной обработки.



□ □ ⊕ IP20

→ 600 ↑ 300 ↗ 90 mm  
max 3 x 60W E27

021058 PL3



□ □ ⊕ IP20

→ 420 ↑ 220 ↗ 80 mm  
max 2 x 60W E27

021034 PL2



# Alaska

Vetro superiore trasparente e serigrafato. Cornice in vetro trasparente con finitura ambra, fumé o ricoperto in foglia oro o argento. Viti reggi vetro in metallo cromato.

Top clear glass with silk-screen decoration. Clear glass frame with amber or smoky grey finish or with gold or silver leaf decoration on sides. Chrome metal glass screws. / Verre supérieur transparent et sérigraphié. Cadre en verre transparent avec finition ambre, fumé ou recouvert en feuille d'or ou argent. Vis ferme verre en métal chromé. / Oberes Glas transparent und serigraphiert. Rahmen aus Transparentglas amber, Rauchglas oder mit Gold- oder Silberblattbeschichtung. Glashalteschrauben aus Metall chrom. / Cristal superior transparente y serigrafado. Marco en cristal transparente acabado en ambar, fumé y recubierto en hoja de oro y plata. Tornillos sujeta vidrios en metal cromado. / Верхнее стекло прозрачное и трафаретной печати. Рамка стекла прозрачная с амбровой, сизой или покрыта золотистой или серебряной фольгой. Винты хромового цвета.



Argento



Oro

Fumè



Ambra



→ 380 ↑ 430 ⇨ 85 mm  
max 3 x 60W E27

113050 FL3 Ambra  
093598 FL3 Argento  
113043 FL3 Fumè  
090122 FL3 Oro



→ 300 ↑ 380 ⇨ 85 mm  
max 2 x 60W E27

113036 FL2 Ambra  
093413 FL2 Argento  
113029 FL2 Fumè  
090115 FL2 Oro

## Ocean

Diffusore composto da due lastre di vetro: sotto con bordo a specchio e smerigliato al centro, sopra con decorazione serigrafata e applicazioni di bottoni in vetro. Ferma vetro in cromo.

Diffusor consisting of two glass sheets: the back one with mirror edge and frosted in the middle, front one with decorative serigraph and glass buttons. Chrome glass holders. / Diffuseur composé par deux plaques en verre: celle dessous avec bord à miroir et dépoli au centre, celle dessus avec décoration sérigraphiée et applications de boutons en verre. Bloque verre en chrome. / Lichtverteiler bestehend aus zwei Glasplatten: die Untere mit Spiegelrand und in der Mitte geschmirgelt; die Obere mit serigraphiertem Dekor und Knopfapplikationen, Glashalter chrom. / Difusor compuesto por dos losas de vidrio: la de abajo con borde a espejo esmerillado en el centro, la de arriba con decoración serigrafiada y aplicaciones de botones en vidrio. Sujeta vidrio en cromo. / Рассиватель из стекла: нижнее с зеркальным краем и пескоструйной обработкой в центральной части; верхнее с декорациями трафаретной печати и аппликациями из прозрачных стеклянных. Закрепляющие стекло винты в хромовом покрытии.

Color



Trasparente



→ 420 ↑ 420 ▷ 90 mm  
max 3 x 60W E27

091013 FL3 Color  
081441 FL3 Trasparente

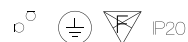

→ 335 ↑ 335 ▷ 90 mm  
max 2 x 60W E27

091006 FL2 Color  
081434 FL2 Trasparente

## Esil

Diffusore in vetro trasparente sabbato con decorazione serigrafata e applicazioni di elementi in cristallo molato. Viti ferma vetro in metallo cromato.

Sandblasted clear glass diffuser with serigraph decoration and applications of cut crystal elements. Metal chrome glass fasteners. / Diffuseur en verre transparent sablé avec décoration sérigraphiée et pose d'éléments en cristal poli. Vis bloque verre en métal chromé. / Lichtverteiler aus sandgestrahltem transparentem Glas mit serigraphiertem Dekor und geschliffenen Kristallelementen. Glashalteschrauben aus Metall chrom. / Difusor en vidrio transparente arenado con decoraciones serigrafiadas y aplicaciones de elementos en cristal amolado. Tornillos sujeta-vidrio en metal cromado. / Рассиватель из прозрачного стекла пескоструйной обработки с декорациями трафаретной печати и с хрустальными элементами facетной огранки. Закрепляющие стекло винты в хромовом покрытии.



→ 420 ↑ 420 ▷ 90 mm  
max 3 x 60W E27

080390 FL3

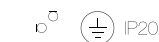

→ 335 ↑ 335 ▷ 90 mm  
max 2 x 60W E27

080970 FL2



## Oblò

Diffusore in vetro trasparente serigrafato all'interno e decorato con applicazioni di ottagononi in cristallo molato. Ganci ferma vetro in cromo.

Clear and silkscreened inside glass diffuser, decorated with applications of cut crystal octagons. Chrome metal glass holders. / Diffuseur en verre transparent sérigraphié à l'intérieur et décoré avec la pose d'octogones en cristal poli. Crochets bloque verre en chrome. / Lichtverteiler aus Glas transparent, innen sérigraphiert, Dekor mit Achtecken aus Kristall geschliffen. Glashalteklammern chrom. / Difusores en vidrio transparente serigrafado en el interior y decorado con aplicaciones de octagones en cristal amolado. Ganchos sujeta-vidrio en cromo. / Рассеиватель из прозрачного стекла трафаретной печати внутри и украшен восьмиугольными хрусталиками фацетной огранки. Закрепляющие плафон крючки хромового цвета.



IP20  
 ø 500 ↑ 110 mm  
 max 4 x 60W E27  
 078953 FL4

IP20  
 ø 400 ↑ 100 mm  
 max 3 x 60W E27  
 078946 FL3

IP20  
 ø 300 ↑ 90 mm  
 max 2 x 60W E27  
 078939 FL2

## Steno

Base in metallo con vetro serigrafato e sabbiato. Diffusore in vetro con decorazione serigrafata e applicazioni di elementi in cristallo molato.

Metal frame with silkscreened and sandblasted glass sheet. Silkscreened glass diffuser with cut crystal beads in the middle. / Base en métal avec verre sérigraphié et sablé. Diffuseur en verre avec décoration sérigraphié et application d'éléments en cristal poli. / Metallgestell mit sérigraphiertem und sandgestrahltem Glas. Lichtverteiler aus Glas mit sérigraphiertem Dekor und Einsätze aus Kristall geschliffen. / Base en metal con vidrio serigrafado y arenado. Difusor en vidrio con decoración serigrafada y aplicaciones de elementos en cristal amolado. / Основа из металла и стекла трафаретной печати и пескоструйной обработки. Рассеиватель из стекла с декорациями трафаретной печати и с хрустальными элементами фацетной огранки.



IP20  
 → 525 ↑ 525 ↗ 80 mm  
 max 4 x 60W E27  
 087597 PL4

IP20  
 → 420 ↑ 420 ↗ 80 mm  
 max 3 x 60W E27  
 087580 PL3

IP20  
 → 335 ↑ 335 ↗ 80 mm  
 max 2 x 60W E27  
 087573 PL2



## Dony

Diffusore in vetro trasparente soffiato ed acidato. Decorazioni serigrafate in bianco. Ganci ferma vetro in metallo cromato.

Hand-blown transparent glass diffuser. White serigraph decorations. Chrome metal glass holders. / Diffuseur en verre transparent soufflé et acidifié. Décorations sérigraphiées en blanc. Crochets bloque verre en métal chromé. / Lichtverteiler aus transparentem geblasenem und geätztem Glas. Weiße serigraphierte Dekore. Glashalteklammern aus Metall chrom. / Difusor de vidrio transparente, soplado y al ácido. Decoraciones serigrafadas en blanco. Ganchos sujeta-vidrio de metal cromado. / Рассеиватель из прозрачного окисленного дутого стекла. Белые декорации трафаретной печати. Закрепляющие плафон крючки хромового покрытия.



IP20  
 ø 500 ↑ 110 mm  
 max 4 x 60W E27  
 019642 FL4



IP20  
 ø 400 ↑ 110 mm  
 max 3 x 60W E27  
 019635 FL3



IP20  
 ø 300 ↑ 90 mm  
 max 2 x 60W E27  
 020891 FL2

## Save

Montatura in metallo cromato. Diffusore in vetro soffiato bianco acidato.

Chrome metal frame. White blown etched glass diffuser. / Monture en métal chromé. Diffuseur en verre soufflé blanc acidifié. / Gestell aus Metall chrom. Lichtverteiler aus weißem geblasenem und geätztem Glas. / Armazón en metal cromado. Difusor en vidrio soplado blanco al ácido. / Арамура из металла с хромовым покрытием. Рассеиватель из дутого белого окисленного стекла.



IP20  
 ø 300 ↑ 110 mm  
 max 1 x 60W E27  
 093345 PL1



# Geko

Montatura in metallo smaltato bianco. Diffusore con vetro trasparente serigrafato in bianco. Elemento centrale fissa vetro in metallo cromato.

White enameled metal frame. Silkscreened transparent or white glass diffuser. Chrome metal central glass screw. / Monture en métal blanc émaillé. Diffuseur avec verre transparent sérigraphié en blanc. Élément centrale bloque verre en métal chromé. / Gestell aus Metall weiß lackiert. Lichtverteiler mit Transparentglas in weiß serigraphiert. Mittelelement zur Glasbefestigung aus Metall chrom. / Armazòn en metal esmaltado blanco. Difusor con vidrio transparente serigrafado en blanco. Elemento central sujeta cristal en metal cromado. / Арматура из металла окрашенного в белый. Рассеиватель из прозрачного стекла трафаретной печати. Центральный элемент крепящий стекло из металла хромового цвета.

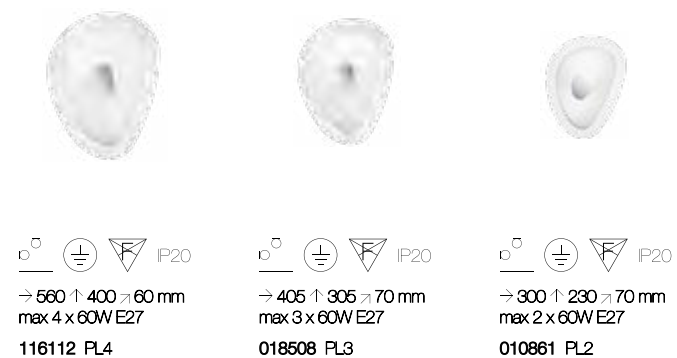

## Toffee

Base in metallo cromato. Diffusore in vetro trasparente acidato con fissaggio a baionetta.

Chrome metal frame. Transparent frosted glass diffuser with bayonet fixing. / Base en métal chromé. Diffuseur en verre transparent acidifié avec fixation à la baïonnette. / Gestell aus Metall chrom. Lichtverteiler aus Glas transparent geätzt mit Bajonettbefestigung. / Base de metal cromado. Difusor de vidrio transparente y al ácido con cierre de bayoneta. / Основа из металла с хромовым покрытием. Рассеиватель из прозрачного окисленного стекла с встроенным креплением.

 Lampadine GX53 7W incluse.

 Sorgente luminosa LED a luce calda, 30.000 h di durata.



  P20 	  P20 	  P20 
→ 280 ↑ 70 mm max 1 x 7W GX53 LED / 500 Lm	→ 230 ↑ 70 mm max 1 x 7W GX53 LED / 500 Lm	→ 150 ↑ 60 mm max 1 x 7W GX53 LED / 500 Lm
104508 FL1 D28	104485 FL1 D23	104478 FL1 D15

## Iris





Base in metallo cromato. Diffusore in vetro trasparente acidato.

Chrome metal base. Frosted clear glass diffuser. / Base en métal chromé. Diffuseur en verre transparent acidifié. / Gestell aus Metall chrom. Lichtverteiler aus Glas transparent geätzt. / Base de metal cromado. Difusor de vidrio transparente y al ácido. / Основа из металла с хромовым покрытием. Рассеиватель из прозрачного окисленного стекла.

 Lampadine GX53 7W incluse.

 Sorgente luminosa LED a luce calda, 30.000 h di durata.



  P20 	  P20 	  P20 
→ 230 ↑ 75 ↗ 230 mm max 1 x 7W GX53 LED / 500 Lm	→ 190 ↑ 70 ↗ 190 mm max 1 x 7W GX53 LED / 500 Lm	→ 135 ↑ 60 ↗ 135 mm max 1 x 7W GX53 LED / 500 Lm
104546 FL1 D22	104539 FL1 D19	104515 FL1 D13





## Simply

Diffusore in vetro trasparente sabbiato. Ganci ferma vetro in metallo smaltato con sistema di bloccaggio a molla.

Frosted clear glass diffuser. Enameled metal glass holders with cast-on cast-off mechanism. / Diffuseur en verre transparent sablé. Crochets ferme verre en métal émaillé avec système de blocage à ressort. / Lichtverteiler aus weißem sandgestrahltem Glas. Glashalteteil aus lackiertem Metall mit Feder-Blockiersystem. / Difusor en vidrio transparente arenado. Ganchos sujeta-vidrio en metal esmaltado con sistema de bloqueo a muelle. / Рассеиватель из прозрачного стекла пескоструйной обработки. Закрепляющие стекло крючки из окрашенного металла с пружинной системой фиксации.



 IP20  
 ø 500 ↑ 125 mm  
 max 4 x 60W E27  
 007991 FL4



 IP20  
 ø 400 ↑ 120 mm  
 max 3 x 60W E27  
 007984 FL3



 IP20  
 ø 300 ↑ 120 mm  
 max 2 x 60W E27  
 007977 FL2



 IP20  
 ø 250 ↑ 90 mm  
 max 1 x 60W E27  
 007960 FL1

## Celine

Base in metallo smaltato. Diffusore in vetro trasparente sabbiato. Viti ferma vetro in metallo cromato.

Enameled metal frame. Sandblasted clear glass diffuser. Chrome metal glass holders. / Base en métal émaillé. Diffuseur en verre transparent sablé. Vis ferme verre en métal chromé. / Halterung aus Metall lackiert. Lichtverteiler aus transparentem sandgestrahltem Glas. Glashalteschrauben aus Metall chrom. / Base en metal esmaltado. Difusor de vidrio transparente arenado. Tornillos sujeta-vidrio en metal cromado. / Основа из окрашенного металла. Рассеиватель из прозрачного стекла пескоструйной обработки. Закрепляющие плафон крючки хромого цвета.



 IP20  
 → 490 ↑ 490 ↗ 100 mm  
 max 4 x 60W E27  
 044293 FL4



 IP20  
 → 390 ↑ 390 ↗ 90 mm  
 max 3 x 60W E27  
 044286 FL3



 IP20  
 → 295 ↑ 295 ↗ 80 mm  
 max 2 x 60W E27  
 044279 FL2



## Ring

Montatura in metallo cromato. Diffusore in vetro bianco soffiato e acidato con fissaggio a baionetta.

Chrome metal frame. White blown etched glass diffuser with bayonet fixing. / Monture en métal chromé. Diffuseur en verre blanc soufflé et acidifié avec fixation à la baïonnette. / Gestell aus Metall chrom. Lichtverteiler aus weißem Glas, geblasen und geätzt, mit Bajonettbefestigung. / Armazón de metal cromado. Difusor de vidrio blanco soplado y al ácido con cierre de bayoneta. / Арматура из металла с хромовым покрытием. Рассеиватель из белого дутого окисленного стекла штыкового крепления.



Cromo

## Audi-51

Montatura in metallo cromato o smaltato bianco lucido. Vetro serigrafato bianco all'interno, lucido all'esterno. Sospensioni con cavi in acciaio a lunghezza regolabile da dispositivi automatici.

Chrome or glazed white metal frame. Polished outside and silkscreened inside glass diffuser. Pendant models supplied with metal cables adjustable in length with automatic devices. / Monture en métal chromé ou émaillé blanc lustré. Verre sérigraphié blanc à l'intérieur et lucide à l'extérieur. Suspensions avec câbles en acier à longueur réglable par dispositifs automatiques. / Gestell aus Metall chrom oder weiß glänzend lackiert. Serigraphiertes Glas, innen weiß, außen glänzend. Pendelleuchten mit Stahlkabeln höheninstellbar mit automatischen Vorrichtungen. / Armazón en metal cromado o esmaltado blanco brillante. Vidrio serigrafado blanco al interior, brillante al exterior. Lámparas colgantes con cables de acero y cargo regulable por dispositivos automáticos. / Арматура из металла с хромовым покрытием или белым гляцевым. Стекло белой трафаретной печати внутри и гляцевое снаружи. Оборудована стальными тросиками регулируемые по длине с помощью автоматического устройства.

 Lampadine T5 22W/T5 32W Circolina include.



Bianco





 IP20  
 ø 350 ↑ 140 mm  
 max 3 x 60W E27  
 045733 FL3

 IP20  
 ø 300 ↑ 110 mm  
 max 2 x 60W E27  
 045726 FL2

 IP20  
 ø 250 ↑ 100 mm  
 max 1 x 60W E27  
 045719 FL1



 IP20  
 ø 385 ↑ 50 mm  
 max 1 x 32W T5  
 026947 FL1 D39 Bianco  
 027029 FL1 D39 Cromo

 IP20  
 ø 250 ↑ 50 mm  
 max 1 x 22W T5  
 034539 FL1 D25 Bianco  
 034836 FL1 D25 Cromo

 IP20  
 → 250 ↑ 800 ↑ 50 mm  
 max 3 x 22W T5  
 034515 AP3 Bianco  
 034522 AP3 Cromo





# Santa

Montatura e dettagli in metallo con finitura cromo o dorata. Diffusore in vetro trasparente decorato all'interno con graniglia.

Metal frame and details with finishes chrome or gold. Transparent glass diffuser internally decorated with glass grit. / Monture et détails en métal avec finition chromée ou dorée. Diffuseur en verre transparent décoré à l'intérieur avec grenaille. / Gestell und Details aus Metall in Chrom oder Gold erhältlich. Lichtverteiler aus Transparentglas, innen mit Kiesdekor. / Armazón y detalles en metal con acabado en cromo o dorado. Difusor en vidrio transparente decorado en el interior con pedrisco. / Арматура и детали из металла с хромовым или золотистым покрытием. Рассеиватель из прозрачного стекла отделанного песчинками во внутренней части.





 □ ⊕ IP20 → 385 ↑ 215 ⇨ 240 mm max 1 x 40W E14 087375 AP1 Big Oro 087368 AP1 Big Trasparente	 □ ⊕ IP20 → 245 ↑ 160 ⇨ 220 mm max 1 x 40W E14 013046 AP1 Small Oro 013060 AP1 Small Trasparente
--	--

# Solco

Diffusore in vetro trasparente con decorazioni interne serigrafate e molate. Viti ferma vetro in metallo cromato.

Transparent glass diffuser with silkscreen and cut crystal decorations inside. Chrome glass holders. / Diffuseur en verre transparent avec décorations sérigraphiées à l'intérieur. Crochets bloque verre en métal chromé. / Lichtverteiler aus Glas transparent, innen Dekor serigraphiert und geschliffen. Glashalteschrauben aus Metall chrom. / Difusor en vidrio transparente con decoraciones internas serigrafiadas y amoladas. Tornillos sujeta-vidrio en metal cromado. / Рассеиватель из прозрачного стекла с внутренними декорациями трафаретной печати с фасетной огранкой. Закрепляющие плафон винты хромового цвета.



 □ ⊕ IP20 → 390 ↑ 390 ⇨ 90 mm max 3 x 60W E27 068336 PL3	 □ ⊕ IP20 → 310 ↑ 310 ⇨ 90 mm max 2 x 60W E27 068329 PL2
---	---



## Triplo

Diffusore con triplo vetro. Uno trasparente e piano alla base e due smerigliati ad acido e ricurvi sulla parte superiore. Elementi ferma vetro in metallo cromato.

Triple glass diffuser. One transparent and plate on the base and two frosted and bent on the upper part. Chrome metal glass screws. / Diffuseur en triple verre. L'un transparent et plat à la base et deux dépolis à l'acide et courbés sur la partie supérieure. Vis bloque verre chromées. / Lichtverteiler mit dreifachem Glas. Ein transparentes Glas als Base und zwei geätzte geschmirgelte und gekurvt Glas. Glashalte-Elemente aus Metall chrom. / Difusor con vidrio triple. Uno transparente y plano en la base y dos esmerilados al ácido y curvos por arriba. Elementos sujeta-vidrio de metal cromado. / Рассеиватель составлен из трёх стёкл. Одно прозрачное и ровное, а два остальных отшлифованы кислотой и изогнуты в верхней части. Закрепляющие плафон элементы из металла с хромовым покрытием.



⌀  $\frac{1}{2}$  IP20

→ 295 ↑ 380 ≈ 105 mm  
max 2 x 60W E27

026480 AP2



⌀  $\frac{1}{2}$  IP20

→ 215 ↑ 275 ≈ 100 mm  
max 1 x 60W E27

026473 AP1

## Audi-B

Montatura in metallo cromato. Diffusore in lastra di vetro trasparente con spessore di 10 mm. Emette luce verso l'alto e verso il basso.

Chrome metal frame. Diffuser made of 10 mm thick transparent glass sheet. Up-and-down light emission. / Monture en métal chromé. Diffuseur en plaque de verre transparent avec épaisseur de 10 mm. La lumière sort en bas et en haut. / Gestell aus Metall chrom. Lichtverteiler aus transparenter Glasplatte Stärke 10 mm. Lichtstrahl nach oben und nach unten. / Armazón de metal cromado. Difusor de placa de vidrio transparente y grosor de 10 mm. Emite luz hacia arriba y hacia abajo. / Арматура из металла с хромовым покрытием. Рассеиватель в виде выгнутой пластины толщиной в 10 мм. Излучает свет вверх и вниз.



Lampadine R7s 70W 78 mm incluse.

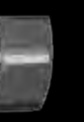

⌀  $\frac{1}{2}$  IP20

→ 170 ↑ 300 ≈ 130 mm  
max 1 x 100W R7s

017082 AP1



## Tek

Montatura in metallo cromato. Diffusore con lastra in vetro trasparente molato e smerigliato nella zona centrale.

Chrome metal frame. Diffuser with transparent cut glass sheet, sandblasted in the middle. / Monture en métal chromé. Diffuseur avec plaque en verre transparent poli et sablé dans la zone centrale. / Gestell aus Metall chrom. Lichtverteiler mit transparenter Glasplatte, in der Mitte geschliffen und geschmirgelt. / Armazón de metal cromado. Difusor con placa de vidrio transparente pulido y esmerilado en el centro. / Арматура из металла с хромовым покрытием. Рассеиватель из прозрачного стекла с факетной огранкой и пескоструйной обработкой в центральной части.

 Lampadine G9 28W incluse.



 IP20 

→ 330 ↑ 60 ↗ 100 mm  
max 3 x 40W G9

052151 AP3

 IP20 

→ 210 ↑ 60 ↗ 100 mm  
max 2 x 40W G9

052144 AP2

## Tudor

Base in metallo cromato. Diffusore composto da cornice in vetro trasparente molato e mezzo tubo in vetro pirex sabbato nella parte centrale. Viti ferma vetro in cromo.

Chrome metal frame. Diffuser composed of moulded clear glass sheet and half pyrex sandblasted in the middle. / Base en métal chromé. Diffuseur composé par cadre en verre transparent poli et demi tube en pyrex sablé dans la zone centrale. / Fuß aus Metall chrom. Lichtverteiler bestehend aus Rahmen in Transparent-Glas geschliffen und Halbrohr aus Pyrexglas sandgestrahlt in der Mitte. Glashalteschrauben chrom. / Base de metal cromado. Difusor compuesto por marco de vidrio transparente pulido y medio tubo de vidrio pirex arenado en la franja central. Tornillos sujeta-vidrio de cromo. / Основа из металла с хромовым покрытием. Рассеиватель из прозрачного стекла с факетной огранкой и прозрачной трубки пескоструйной обработки в центральной части. Закрепляющие стекло винты в хромовом покрытии.



 IP20

→ 700 ↑ 120 ↗ 85 mm  
max 4 x 40W E14

051864 AP4

 IP20

→ 400 ↑ 120 ↗ 85 mm  
max 2 x 40W E14

051857 AP2

 IP20

→ 250 ↑ 120 ↗ 85 mm  
max 1 x 40W E14

051840 AP1

## Ali

Diffusore in vetro bianco acidato composto da tre elementi: due laterali e uno frontale. Viti fermavetro cromate.

White frosted glass diffuser composed of one frontal and two side elements. Chrome glass holders. / Diffuseur en verre blanc acidifié, composé par deux éléments latéraux et un frontal. Vis ferme verre chromées. / Lichtverteiler aus weißem geätztem Glas, aus drei Elementen bestehend: zwei seitliche und ein Frontelement. Verchromte Glashalte-Schrauben. / Difusor de vidrio blanco al ácido con tres elementos: dos laterales y uno frontal. Tornillos sujeta-vidrio cromados. / Рассеиватель из белого окисленного стекла состоит из трёх компонентов: двух боковых и одного фронтального. Закрепляющие рассеиватель винты хромого цвета.



IP20

→ 490 ↑ 275 ↗ 100 mm  
max 4 x 60W E27

026565 FL4

IP20

→ 452 ↑ 140 ↗ 91 mm  
max 2 x 60W E27

026558 AP2

## Denis

Diffusore con triplo vetro. Due laterali in vetro trasparente acidato e uno frontale trasparente con decorazione bianca centrale serigrafata. Viti ferma vetro in metallo cromato.

Triple glass diffuser composed of two clear frosted side glass sheets and one clear glass with white solkscreen decoration in the middle. Chrome metal glass holders. / Diffuseur avec triple verre. Deux latérales en verre transparent dépoli et un frontal transparent avec décoration blanche sérigraphiée. Vis bloque verre en chrome. / Lichtverteiler mit dreifachem Glas. Zwei seitliche Gläser transparent geätzt und ein Frontglas mit weißem serigraphiertem Dekor in der Mitte. Glashalteschrauben aus Metall chrom. / Difusor de vidrio triple. Dos laterales en vidrio transparente al ácido y uno frontal transparente con decoración blanca central serigrafiada. Tornillos sujeta-vidrio de metal cromado. / Тройной рассеиватель. Два боковых из окисленного стекла, а передний из прозрачного с белыми декорациями трафаретной печати посередине. Закрепляющие плафон винты хромого цвета.



Lampadine R7s 100W 118 mm incluse.



IP20

→ 460 ↑ 90 ↗ 70 mm  
max 1 x 100W R7s

005454 AP1 Medium

IP20

→ 350 ↑ 90 ↗ 70 mm  
max 1 x 100W R7s

005294 AP1 Small





## Lulù



Base e protezioni laterali in metallo cromato. Diffusore in vetro trasparente sabbiato nella zona centrale.

Chrome metal base and side protections. Transparent sandblasted in the middle glass diffuser. / Base et protections latérales en métal chromé. Diffuseur en verre transparent sablé dans la zone centrale. / Fuß und Seitenabdeckungen aus Metall chrom. Lichtverteiler aus transparentem Glas, in der Mitte sandgestrahlt. / Base y protecciones laterales de metal cromado. Difusor de vidrio transparente arenado en el centro. / Основа и боковая защита из металла с хромовым покрытием. Рассеиватель из прозрачного стекла пескоструйной обработки в центральной части.



Lampadine R7s 70W 78 mm incluse.



 IP20	 IP20	 IP20
→ 600 ↑ 60 ↗ 85 mm max 3 x 80W R7s <b>060798 AP3</b>	→ 400 ↑ 60 ↗ 85 mm max 2 x 80W R7s <b>060781 AP2</b>	→ 180 ↑ 60 ↗ 85 mm max 1 x 80W R7s <b>060774 AP1</b>





## Camerino

Base in alluminio. Diffusore in vetro bianco soffiato e acidato, chiuso alle estremità da dischi in materiale acrilico trasparente.

Aluminum base. Glass diffuser mouth blown white frosted. Transparent acrylic ends. / Base en aluminium. Diffuseur en verre soufflé et acidifié. Extrémité en matériel acrylique transparent. / Alugestell. Lichtverteiler aus weißem geblasenem und geätztem Glas. Endkappen aus transparentem Acrylmateriale. / Base de aluminio. Difusor de vidrio blanco soplado y al ácido, cerrado en las puntas con discos de acrílico transparente. / Алюминевая база. Рассеиватель из дутого окисленного стекла белого цвета. Конечная часть лампы из акрилового прозрачного материала.



 IP20	 IP20	 IP20
→ 650 ↑ 80 ↗ 115 mm max 4 x 40W E14 <b>027104 AP4</b>	→ 520 ↑ 80 ↗ 115 mm max 3 x 40W E14 <b>027098 AP3</b>	→ 370 ↑ 80 ↗ 115 mm max 2 x 40W E14 <b>027081 AP2</b>

## Cube

Montatura in alluminio anodizzato. Sul lato frontale barra in acrilico satinato. Diffusore in vetro pirex acidato.

Anodized aluminum base. Satin acrylic frontal bar. Frosted pyrex glass diffuser. / Monture en aluminium anodisé avec barre acrylique mat. Diffuseur en verre pyrex acidifié. / Alugestell eloxiert. Frontleiste aus Acryl abgeschliffen. Lichtverteiler aus Pyrexglas geätzt. / Armazón de aluminio anodizado. En el lado frontal, barra de acrílico satinado. Difusor de vidrio pirex al ácido. / Арматура из анодированного алюминия с центральной акриловой вставкой. Рассеиватель из окисленного стекла ругех.

 Lampadine T5 8W/T5 13W Lineare incluse. Code: 024929/024912



## Posta

Corpo luce in metallo disponibile in alluminio spazzolato, in cromo o smaltato. Diffusore composto di tre vetri trasparenti smerigliati: uno superiore, uno inferiore e uno frontale.

Metal frame available with brushed aluminum, chrome or enamel finish. Diffuser composed of three frosted transparent glass elements: upper, lower and frontal one. / Corps lumineux en métal disponible en aluminium brossé, en chrome ou émaillé. Diffuseur composé par trois verres transparents sablés: un supérieur, un inférieur et un frontal. / Lichtkörper aus Alu gebürstet, chrom oder lackiert erhältlich. Lichtverteiler bestehend aus drei transparenten geschmirgelten Gläsern: Ober-, Unter- und Frontglas. / Cuerpo de luz de metal disponible en aluminio cepillado, cromo o esmaltado. Difusor compuesto por tres vidrios transparentes esmerilados: uno superior, uno inferior y otro frontal. / Корпус из металла доступен с алюминиевым, хромовым или окрашенным покрытием. Рассеиватель из трёх прозрачных стёкл пескоструйной обработки: верхнее, нижнее и переднее.



Alluminio







Bianco





Cromo



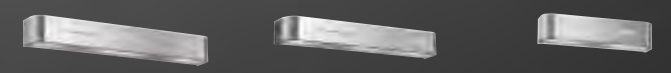

 IP20      
 → 610 ↑ 30 ↗ 100 mm  
 max 1 x 13W T5  
**026589 AP1 Medium**

 IP20    
 → 380 ↑ 30 ↗ 100 mm  
 max 1 x 8W T5  
**026572 AP1 Small**



 IP20  
 → 620 ↑ 80 ↗ 80 mm  
 max 4 x 40W E14  
**009957 AP4 Alluminio**  
**051987 AP4 Bianco**  
**051956 AP4 Cromo**

 IP20  
 → 500 ↑ 80 ↗ 80 mm  
 max 3 x 40W E14  
**009933 AP3 Alluminio**  
**051970 AP3 Bianco**  
**051949 AP3 Cromo**

 IP20  
 → 360 ↑ 80 ↗ 80 mm  
 max 2 x 40W E14  
**009940 AP2 Alluminio**  
**051963 AP2 Bianco**  
**051932 AP2 Cromo**



## Tribe

Corpo luce interamente in metallo cromato.  
Diffusore inferiore in vetro trasparente acidato.

Chrome metal body light. Clear frosted bottom glass diffuser. / Corps complètement en métal chromé. Diffuseur intérieur en verre transparent acidifié. / Lichtkörper ganz aus Metall chrom. Unterer Lichtverteiler aus transparentem geätztem Glas. / Cuerpo de luz totalmente de metal cromado. Difusor inferior de vidrio transparente al ácido. / Корпус света полностью из металла с хромым покрытием. Нижний рассеиватель из прозрачного окисленного стекла.

**LED** Sorgente luminosa LED a luce calda, 30.000 h di durata.

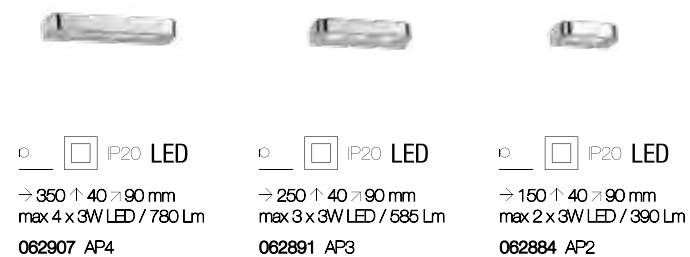



## Lumina

Corpo luce in metallo con finitura disponibile in brunito, cromo o nickel satinato. Diffusore in vetro trasparente acidato.

Metal body with chrome, antique brass or nickel finish. Clear etched glass diffuser. / Monture en métal avec finition disponible en bruni, chrome ou nickel mat. Diffuseur en verre transparent acidifié. / Lichtkörper aus Metall in brüniert, chrom oder nickel satin erhältlich. Lichtverteiler aus transparentem geätztem Glas. / Cuerpo de luz en metal con acabado disponible en bruñido, cromo o níquel satinado. Difusor en vidrio transparente al ácido. / Корпус света из металла, доступна в коричневом цвете, хроме или никеле. Рассеиватель из прозрачного окисленного стекла.

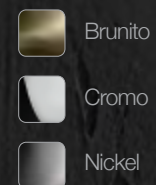
 Lampadine R7s 70W 78 mm incluse.



 IP20   
 → 170 ↑ 100 ↗ 100 mm  
 max 1 x 75W R7s  
 002507 AP1 Brunito  
 007557 AP1 Cromo  
 002491 AP1 Nickel



## Privè

Corpo luce interamente in metallo con finitura in cromo. L'assenza di diffusore consente di montare una vasta gamma di lampade con attacco E14.

Metal body with chrome finishing. The absence of diffuser allows to put on a wide range of E14 bulbs. / Corps lumineux entièrement en métal chromé. L'absence de diffuseur permet de monter une vaste gamme d'ampoules avec attaque E14. / Lichtkörper ganz aus Metall chrom. Die Absenz eines Lichtverteilers erlaubt, viele Typen Glühbirnen mit Fassung E14 zu montieren. / Elemento de iluminación totalmente de metal con acabado en cromo. La ausencia del difusor permite colocar una amplia gama de bombillas con casquillo E14. / Корпус полностью из металла с хромовым покрытием. Отсутствие рассеивателя позволяет вкручивание широкого выбора лампочек E14.



⌀  $\frac{1}{2}$  IP20

→ 805 ↑ 38 ↗ 80 mm  
max 8 x 40W E14

045634 AP8

⌀  $\frac{1}{2}$  IP20

→ 605 ↑ 38 ↗ 80 mm  
max 6 x 40W E14

045627 AP6





## Arco

Montatura in metallo con finitura disponibile in cromo, brunito o nickel. Diffusore in tubolare di vetro pirex trasparente con schermo in rete metallica all'interno.

Metal frame available with chrome or nickel or antique brass finish. Tubular diffuser made of pirex glass with metal net-shaped shield inside. / Monture en métal avec finition disponible en chrome, vieux laiton ou nickel. Diffuseur en tuyau de verre pyrex transparent avec écran en filet métallique à l'intérieur. / Halterung aus Metall, in chrom, brüniert oder nickel erhältlich. Lichtverteiler aus transparentem Pirexglas, innen mit Metallnetz. / Armazón de metal con acabado en cromo, bruñido o níquel. Difusor de vidrio pirex tubular transparente con pantalla de red metálica interna. / Металлическая арматура доступна в хромовом, коричневом и никелевом покрытии. Трубчатый рассеиватель из прозрачного стекла рухек с внутренней металлической ширмой.

 Lampadine R7s 120W 118 mm incluse.

 Brunito

 Cromo

 Nickel



 P20 

→ 230 ↑ 100 ⇌ 250 mm  
max 1 x 150W R7s

008929 AP1 Brunito  
008905 AP1 Cromo  
008912 AP1 Nickel







## Cico

Montatura in metallo con finitura disponibile in cromo, brunito o nickel. Diffusori indipendenti tra loro e posizionabili.

Metal frame with finish available in chrome, nickel or antique brass. Independent and adjustable diffusers. / Monture en métal avec finition disponible en chrome, vieux laiton et nickel. Diffuseurs indépendants et positionnables. / Halterung aus Metall, erhältlich in chrom, brüniert oder nickel. Lichtverteiler untereinander unabhängig und einstellbar. / Armazón de metal y acabado en cromo, bruñido o níquel. Difusores independientes entre ellos y posicionables. / Металлическая арматура, доступна с хромовым, коричневым и никелевым покрытием. Рассеиватели регулируются между собой по отдельности.



Lampadine G9 28W incluse.



Brunito



Cromo



Nickel



→ 270 ↑ 140 ⇨ 140 mm  
 max 2 x 40W G9  
 014456 AP2 Brunito  
 014432 AP2 Cromo  
 014449 AP2 Nickel



## Double

Montatura in metallo cromato. Diffusori in vetro pirex trasparente chiuso alle estremità e smerigliato a sabbia nelle parti centrali.

Chrome metal frame. Clear pyrex glass tubular diffusers frosted in the middle and closed on both ends. / Monture en métal chromé. Diffuseurs en verre pyrex transparents fermés aux bouts et moulus à sable dans les parties centrales. / Halterung aus Metall chrom. Lichtverteiler aus transparentem Plexiglas, an den Endteilen geschlossen und in den mittleren Bereichen sandgeschmirgelt. / Armazón en metal cromado. Difusores en vidrio pirex transparente cerrado a las extremidades y esmerilado con arena en las partes centrales. / Арматура из металла с хромовым покрытием. Рассеиватель из прозрачного стекла ругех закрытого на концах и шлифованный в центральной части.



Lampadine G9 28W incluse.



480 165 185 mm  
 max 4 x 40W G9  
 018874 AP4



230 165 185 mm  
 max 2 x 40W G9  
 008851 AP2



## Lucciola

Montatura interamente in metallo, disponibile con finitura in cromo, nickel o brunito. Diffusore in vetro trasparente acidato.

Metal frame available with chrome, nickel or antique brass finish. Transparent etched glass diffuser. / Monture en métal disponible avec finition en chrome, nickel ou brunié. Diffuseur en verre transparent dépoli. / Halterung aus Metall in chrom, nickel oder brüniert erhältlich. Lichtverteiler aus transparentem geätztem Glas. / Armazón completamente en metal, disponible con acabado en cromo, níquel o bruñido. Difusor en vidrio transparente al ácido. / Арматура полностью из металла, доступна в хроме, никеле или коричневом цвете. Рассеиватель из прозрачного окисленного стекла.



Lampadine R7s 70W 78 mm incluse.



- Brunito
- Cromo
- Nickel



→ 250 ↑ 150 ↗ 115 mm  
max 1 x 100W R7s

119755 AP1 Brunito  
013275 AP1 Cromo  
004358 AP1 Nickel

## Pila

Montatura in metallo con finitura in cromo. Diffusore in vetro pirex smerigliato nella parte centrale.

Metal frame with chrome finish Sandblasted glass diffuser. / Monture avec finition en chrome. Diffuseur en verre pyrex sablé dans la partie centrale. / Metallhalterung, in chrom. Lichtverteiler aus Pyrexglas, in der Mitte geschmirgelt. / Armazón de metal acabado en cromo. Difusor de vidrio pirex esmerillado en el centro. / Арматура из металла с хромовым покрытием. Рассеиватель из стекла пирекс с пескоструйной обработкой в центральной части. Снабжена стальными тросиками регулируемых по длине.



Lampadine R7s 120W 118 mm incluse.



→ 245 ↑ 65 ↗ 115 mm  
max 1 x 150W R7s

027265 AP1



## Focus

Corpo luce in metallo con braccio flessibile orientabile rivestito in gomma. Rifinito in bianco o in nero opaco oppure in grigio con dettagli in cromo.

Metal body with adjustable arm coated with gum. Finished in white or black matt colour or in grey with chrome details. / Corp lumineux en métal avec bras flexible réglable recouvert en caoutchouc. Fini en blanc ou noir mat ou en gris avec détails en chrome. / Lichtkörper aus Metall mit flexiblem einstellbarem Arm mit Gummi bezogen. In weiß oder schwarz matt erhältlich oder in grau mit Details in chrom. / Cuerpo de luz en metal con brazo flexible orientable revestido en goma. Acabado en blanco o en negro opaco o también en gris con detalles en cromo. / Корпус света из металла с гибким вращающимся рожком из резины. Окрашены в матовый белый или чёрный цвет, доступен в сером цвете с хромовыми деталями.

**LED** Sorgente luminosa LED a luce calda, 30.000 h di durata.

**ON OFF** Lampada con interruttore integrato.





 IP20 LED  
 ø 100 ↑ 280/550 mm  
 max 1 x 3W LED / 200 Lm  
 097183 AP1 Bianco  
 097206 AP1 Cromo  
 097190 AP1 Nero



Nero



## Picchio

Lampada a pinza con montatura e copriportalampada in metallo. Filo elettrico in tessuto. Disponibile con finitura in cromo o smaltata in bianco.

Clip lamp with metal frame and bulb socket. Power cable covered with fabric. Available with chrome or white enamel finish. / Lampe à pince avec monture et couvre douille en métal. Fil électrique en tissu. Disponible avec finition en chrome ou blanche émaillée. / Klemmleuchte mit Gestell und Leuchtmittelhalterabdeckung aus Metall. Elektrokabel aus Stoff. Chrom oder weiß lackiert erhältlich. / Lámpara a pinza con armazón y cubreportalámparas en metal. Hilo eléctrico en tejido. Disponible con acabado en cromo o esmaltado en blanco. / Светильник-прищепка с арматурой и патроном из металла. Электрический шнур из ткани. Доступны в хроме или белой окраски.



□ P20  
→ 80 ↑ 140 ↗ 170 mm  
max 1 x 70W E27  
098944 AP1 Bianco  
098951 AP1 Cromo

## Strale

Montatura e braccio snodabile in metallo con finitura disponibile in cromo o nickel. Diffusore orientabile a piacere. Dotato di interruttore sulla base.

Metal frame with flexible arm available with chrome or nickel finish. Freely adjustable diffuser. Switch button on the base. / Monture et bras réglable en métal avec finition en chrome ou nickel. Diffuseur réglable à plaisir avec interrupteur sur la base. / Halterung und flexibler Arm aus Metall, in chrom oder nickel erhältlich. Lichtverteiler beliebig einstellbar. Schalter an der Halterung. / Armazón y brazo articulable en metal disponible en cromo o níquel. Difusor orientable al gusto. Dotado de interruptor en la base. / Арматура и гибкий рожек из металла, доступного с хромовым или никелевым покрытием. Рассеиватель регулируемый по вкусу. Оснащена выключателем на основе.



Lampadine GU10 28W incluse.



Lampada con interruttore integrato.



Cromo



Nickel



## Flex

Montatura e braccio flessibile in metallo con finitura disponibile in cromo e nickel. Diffusore orientabile a piacere. Dotato di interruttore sulla base.

Metal frame with flexible arm available with chrome or nickel finish. Freely adjustable diffuser. Switch button on the base. / Monture et bras flexible en métal avec finition disponible en chrome, nickel et laiton. Diffuseur réglable à plaisir avec interrupteur sur la base. / Halterung und flexibler Arm aus Metall, in chrom oder nickel erhältlich. Lichtverteiler beliebig einstellbar. Schalter an der Halterung. / Armazón y brazo flexible en metal acabado disponible en cromo, y níquel. Difusor orientable al gusto. Dotado de interruptor en la base. / Арматура и гибкий кронштейн из металла, доступна в хромовом или никелевом покрытии. Рассеиватель регулируемый по вкусу. Оснащена выключателем на основе.



Lampadine GU10 28W incluse.



Lampada con interruttore integrato.



Cromo



Nickel



P20 
  
 → 80 ↑ 150 ↗ 350 mm
   
 max 1 x 50W GU10
   
 013206 AP1 Cromo
   
 013183 AP1 Nickel



P20 
  
 → 80 ↑ 400 ↗ 280 mm
   
 max 1 x 50W GU10
   
 000305 AP1 Cromo
   
 006161 AP1 Nickel



## Orson

Montatura e braccio flessibile in metallo con finitura disponibile in cromo o nickel. Diffusore a LED orientabile a piacere. Dotato di interruttore sulla base.

Metal base and flexible arm, available with chrome or nickel finish. Freely adjustable LED diffuser. Switch button on the base. / Monture et bras flexible en métal avec finition disponible en chrome ou nickel. Diffuseur à led réglable à plaisir avec interrupteur sur la base. / Halterung und flexibler Arm aus Metall, in chrom oder nickel erhältlich. LED-Lichtverteiler beliebig einstellbar. Schalter an der Halterung. / Armazón y brazo flexible de metal y acabado en cromo o níquel. Difusor con LED orientable al gusto. Dotado de interruptor en la base. / Арматура и гибкий рожек из металла с хромовым или никелевым покрытием. LED-лампочка регулируется по вкусу. Оснащена выключателем на основе.

**LED** Sorgente luminosa LED a luce fredda, 50.000 h di durata.

**ON OFF** Lampada con interruttore integrato.

 Cromo

 Nickel



## Dynamo

Montatura e braccio flessibile in metallo con finitura disponibile in cromo, nickel e brunito. Diffusore orientabile a piacere. Dotato di interruttore sulla base.

Metal base and flexible arm available with chrome, nickel or antique brass finish. Freely adjustable diffuser. Switch button on the base. / Monture et bras flexible en métal avec finition en chrome, nickel ou bruni. Diffuseur réglable à plaisir. Équipé d' interrupteur sur la base. / Halterung und flexibler Arm aus Metall, in chrom, nickel und brüniert erhältlich. Lichtverteiler beliebig einstellbar. Schalter an der Halterung. / Armazón y brazo flexible en metal con acabado disponible en cromo, níquel y bruñido. Difusor orientable al gusto. Dotado de interruptor en la base. / Арматура и гибкий кронштейн из металла доступного в хроме, никеле и коричневом цвете. Рассеиватель вращаемый по вкусу. Оборудован выключателем на основе.

**LED** Sorgente luminosa LED a luce fredda, 50.000 h di durata.

**ON OFF** Lampada con interruttore integrato.

 Brunito

 Cromo

 Nickel

 P20 LED  
→ 115 ↑ 65 ↗ 270 mm  
max 1 x 3W LED / 135 Lm  
031446 AP1 Cromo  
031453 AP1 Nickel



 P20 LED  
→ 115 ↑ 65 ↗ 325 mm  
max 1 x 3W LED / 135 Lm  
121352 AP1 Brunito  
031460 AP1 Cromo  
031477 AP1 Nickel





# Bow

Montatura in metallo con finitura disponibile in cromo, nickel o brunito. Diffusore a LED inclinabile. Interruttore sulla base.

Metal frame available with chrome, nickel or antique brass finish. Reclining LED diffuser. Switch button on the base. / Monture en métal avec finition disponible en chrome, nickel ou brunié. Diffuseur à LED positionnable. Interrupteur sur la base. / Halterung aus Metall, Ausführung in chrom, nickel oder brüniert. LED-Lichtverteiler kippbar. Schalter an der Halterung. / Armazón en metal con acabado disponible en cromo, níquel o bruñido. Difusor a LED inclinable. Interruptor en la base. / Арматура из металла, доступна с хромовым, никелевым и коричневым цветом. Рассеиватель ЛЕД нагибаемый. Выключатель на основе.

**LED** Sorgente luminosa LED a luce calda, 50.000 h di durata.

**ON/OFF** Lampada con interruttore integrato.

-  Brunito
-  Cromo
-  Nickel



Nickel



Cromo

		
<p>⌀  P20 LED</p> <p>→ 760 ↑ 180 ⇄ 230 mm max 114 x 0,07W LED / 456 Lm</p> <p>121147 AP114 Brunito 007021 AP114 Cromo 007069 AP114 Nickel</p>	<p>⌀  P20 LED</p> <p>→ 460 ↑ 180 ⇄ 230 mm max 66 x 0,07W LED / 264 Lm</p> <p>121161 AP66 Brunito 007045 AP66 Cromo 007038 AP66 Nickel</p>	<p>⌀  P20 LED</p> <p>→ 260 ↑ 180 ⇄ 230 mm max 36 x 0,07W LED / 144 Lm</p> <p>121338 AP36 Brunito 005386 AP36 Cromo 005379 AP36 Nickel</p>





## Mirror-10

Montatura in metallo con finitura disponibile in brunito, in cromo o nickel. Diffusore posizionabile.

Metal frame with antique brass, chrome or nickel finish. Freely adjustable diffuser. / Monture en métal avec finition disponible en bruni, chrome ou nickel. Diffuseur réglable. / Halterung aus Metall in brüniert, chrom oder nickel erhältlich. Lichtverteiler einstellbar. / Armazón de metal acabado en bruñido, cromo o níquel. Difusor posicionable. / Арматура из металла доступного в коричневом, хромовом и никелевом покрытии. Рассеиватель регулируемый.



Lampadine G9 28W incluse.



Brunito



Cromo



Nickel



→ 600 ↑ 150 ⇨ 190 mm  
max 4 x 40W G9

017310 AP4 Brunito  
017303 AP4 Cromo  
017297 AP4 Nickel



## Mirror-20



Montatura in metallo con finitura disponibile in brunito, in cromo o in ottone. Diffusore regolabile.

Metal frame with antique brass, chrome or nickel finish. Freely adjustable diffuser. / Monture en métal avec finition disponible en bruni, chrome ou laiton. Diffuseur réglable. / Halterung aus Metall in brüniert, chrom oder Messing erhältlich. Lichtverteiler einstellbar. / Armazón de metal acabado en bruñido, cromo o latón. Difusor regulable. / Арматура из металла доступного в коричневом, хромовом и латуновом покрытии. Рассеиватель регулируемый.

 Lampadine G9 28W incluse.

 Lampada con interruttore integrato.



  P20  
→ 250 ↑ 100 ⇌ 220 mm  
max 2 x 40W G9  
017327 AP2 Brunito  
017334 AP2 Cromo  
031507 AP2 Ottone







## Mirror-50

Montatura in metallo con finitura disponibile in brunito o in cromo. Diffusore posizionabile.

Metal frame with antique brass or chrome. Freely adjustable diffuser. / Monture en métal avec finition disponible en bruni ou chrome. Diffuseur réglable. / Halterung aus Metall in brüniert oder chrom erhältlich. Lichtverteiler einstellbar. / Armazón de metal acabado en brunito o cromol. Difusor posicionable. / Арматура из металла доступного в коричневом, хромовом покрытии. Рассеиватель регулируемый.









Lampadine T4 16W/T4 20W Lineare incluse. Code: 024936/024943.



 Brunito

 Cromo



	
 IP20	 IP20
	
<p>→ 690 ↑ 160 ≈ 75 mm max 1 x 20W T4</p>	<p>→ 570 ↑ 160 ≈ 75 mm max 1 x 16W T4</p>
<p>111070 AP1 Big Brunito 017402 AP1 Big Cromo</p>	<p>098999 AP1 Small Brunito 017389 AP1 Small Cromo</p>







## Ciak

Montatura interamente in metallo verniciato nero opaco. Diffusore posizionabile con alette mobili per l'orientamento del flusso luminoso.

Fully matt black enamel coated metal frame. Diffuser adjustable by means of little wings which regulate the light spread. / Monture complètement en métal vernie en noir mat. Diffuseur positionnable avec ailettes mobiles pour l'orientation du flux lumineux. / Fuß vollkommen aus Metall in schwarz matt lackiert. Lichtverteiler mit mobilen Blenden einstellbar, für die Orientierung des Lichtstrahls. / Armazón completamente en metal barnizado negro opaco. Difusor ajustable con aletas móviles para la orientación del flujo luminoso. / Арматура окрашена полностью черной матовой краской. Рассеиватель вращаемый с закрывающими крыльцами для направления света.



Lampadine GU10 28W incluse.





 IP20  
 ø 340 ↑ 200 mm  
 max 4 x 50W GU10  
 095707 PL4



 IP20  
 ø 285 ↑ 200 mm  
 max 3 x 50W GU10  
 095691 AP3



 IP20  
 → 270 ↑ 185 → 200 mm  
 max 2 x 50W GU10  
 095684 AP2



 IP20  
 ø 140 ↑ 200 mm  
 max 1 x 50W GU10  
 095653 AP1





# Pollicino

Montatura in metallo cromato. Corpo luce posizionabile. Cavo elettrico esterno con rivestimento in tessuto.

Chrome metal frame. Adjustable body. External power cable coated with fabric. / Monture en métal chromé. Corps réglable. Câble extérieur avec revêtement en tissu. / Gestell aus Metall chrom. Einstellbarer Lichtkörper. Elektrokabel außen mit Stoff bezogen. / Armazón de metal cromado. Elemento de iluminación posicionable. Cable eléctrico externo de tejido. / Арматура из металла с хромовым покрытием. Корпус света регулируемый. Оборудована техническим шнуром-чулком.



Lampadine GU10 28W incluse.



→ 700 ↑ 150 ↗ 230 mm  
 max 4 x 28W GU10  
**052298 PL4**



ø 240 ↑ 150 mm  
 max 3 x 28W GU10  
**052274 PL3**



→ 360 ↑ 150 ↗ 70 mm  
 max 2 x 28W GU10  
**052250 AP2**



ø 110 ↑ 150 mm  
 max 1 x 28W GU10  
**052236 AP1**

# Nostalgia

Montatura in metallo cromato. Base con lastra in vetro bianco. Diffusori posizionabili in vetro trasparente stampato.

Crome metal frame. Base fitted out with white glass sheet. Adjustable pressed clear glass diffusers. / Monture en métal chromé. Base avec plaque en verre blanc. Diffuseurs réglables en verre transparent étampé. / Gestell aus Metall chrom. Fuß mit weißer Glasplatte. Einstellbare Lichtverteiler aus transparentem gedrucktem Glas. / Armazón de metal cromado. Base con placa de vidrio blanco. Difusores posicionables de vidrio transparente imprimido. / Арматура из металла с хромовым покрытием. Основа из белого стекла. Регулируемые рассеиватели из штампованного прозрачного стекла.

 Lampadine G9 28W incluse.



  IP20   
→ 230 ↑ 140 ↗ 230 mm  
max 4 x 40W G9  
077963 PL4



  IP20   
→ 495 ↑ 75 ↗ 140 mm  
max 3 x 40W G9  
077956 AP3



  IP20   
→ 260 ↑ 75 ↗ 140 mm  
max 2 x 40W G9  
077949 AP2



  IP20   
→ 100 ↑ 100 ↗ 140 mm  
max 1 x 40W G9  
077932 AP1



# Lunare

Base e corpo luce interamente in metallo con varie finiture. Cavo esterno rivestito da spirale metallica. Diffusori posizionabili.

Metal base and body with different finishes. External cable coated with metal spiral. Adjustable diffuser. / Base et corps lumineux complètement en métal avec plusieurs finitions. Câble extérieur recouvert par spirale métallique. Diffuseurs réglables. / Fuß und Körper ganz aus Metall in verschiedenen Farben. Äußeres Kabel mit Metallschnecke bezogen. Einstellbare Lichtverteiler. / Base y cuerpo de luz completamente en metal con varios acabados. Cables externo revestido por una espiral metálica. Difusor orientable. / Основа и корпус из металла с различными покрытиями. Электрический шнур покрыт металлической спиралью. Рассеиватели регулируются.



Lampadine GU10 28W incluse.



→ 230 ↑ 230 ↗ 145 mm max 4 x 28W GU10	→ 450 ↑ 85 ↗ 145 mm max 3 x 28W GU10	→ 310 ↑ 85 ↗ 145 mm max 2 x 28W GU10	ø 115 ↑ 145 mm max 1 x 28W GU10
077918 PL4 Bianco 066820 PL4 Cromo	077901 AP3 Bianco 066813 AP3 Cromo	077895 AP2 Bianco 066806 AP2 Cromo	077888 AP1 Bianco 066790 AP1 Cromo





## Faro

Montatura in metallo cromato. Diffusore orientabile con vetro trasparente acidato e dettagli in cromo.

Chrome metal frame. Transparent adjustable clear acid-etched glass diffuser with chrome details. / Monture en métal chromé. Diffuseur réglable avec verre transparent dépoli et détails en chrome. / Gestell aus Metall chrom. Lichtverteiler einstellbar mit transparentem geätztem Glas und Details in chrom. / Armazón en metal cromado. Difusor orientable con vidrio transparente al ácido y detalles en cromo. / Арматура из металла хромого покрытия. Рассеиватель вращаемый с прозрачным окислённым стеклом, детали в хромоом покрытии.

 Lampadine GU10 3W incluse.

 Sorgente luminosa LED a luce calda, 25.000 h di durata.



			
 → 670 ↑ 220 ↗ 140 mm max 4 x 28W GU10 <b>094090 FL4</b>	 ø 210 ↑ 120 mm max 3 x 28W GU10 <b>094083 FL3</b>	 → 280 ↑ 60 ↗ 120 mm max 2 x 28W GU10 <b>094076 AP2</b>	 ø 100 ↑ 110 mm max 1 x 28W GU10 <b>094069 AP1</b>





# Alfa

Montatura in metallo con finitura in nickel satinato, cromo, brunito o bianco satinato. Corpo luce posizionabile con rotazione dello stelo e snodo per l'inclinazione.

Metal frame with satin nickel, chrome, antique brass or satin white finish. Body light adjustable by rotation of the stem and inclination of the turning point. / Monture en métal avec finition nickel mat, chrome, brun ou blanche mat. Corps lumineux positionnable à plaisir avec rotation et flexion des spots. / Gestell aus Metall in nickel geschliffen, chrom, brüniert oder weiß satin. Einstellbarer Lichtkörper mit Stielrotation und Neigungseinstellungsgelenk. / Armazón en metal acabado en níquel, cromo, bruñido o blanco satinado. Cuerpo de luz ajustable con rotación de la barra y articulación inclinable. / Арматура из металла в никелевом, хромовом, коричневом или белом покрытии. Корпус света вращаемый по оси и наклонению.



Lampadine GU10 28W incluse.



Lampade da parete e soffitto



→ 1065 ↑ 220 ↗ 160 mm  
max 6 x 50W GU10

122748 FB6 Bianco  
119908 FB6 Brunito  
089591 FB6 Cromo  
006338 FB6 Nickel



→ 715 ↑ 220 ↗ 160 mm  
max 4 x 50W GU10

122731 FB4 Bianco  
119830 FB4 Brunito  
089584 FB4 Cromo  
006321 FB4 Nickel



ø 210 ↑ 160 mm  
max 3 x 50W GU10

122755 PL3 Bianco  
119861 PL3 Brunito  
089607 PL3 Cromo  
009452 PL3 Nickel



→ 290 ↑ 110 ↗ 110 mm  
max 2 x 50W GU10

122717 AP2 Bianco  
119816 AP2 Brunito  
089577 AP2 Cromo  
009483 AP2 Nickel



→ 60 ↑ 110 ↗ 110 mm  
max 1 x 50W GU10

099057 AP1 Bianco  
119786 AP1 Brunito  
089560 AP1 Cromo  
008377 AP1 Nickel











# Slem

Montatura in metallo con finitura in nickel satinato. Corpo luce posizionabile con rotazione dello stelo e snodo per l'inclinazione.

Metal base with satin nickel finish. Adjustable body: rotational and axially movable stem valve. / Monture en métal avec finition en nickel mat. Corps lumineux positionnable par rotation et inflexion de spot. / Metallgestell, nickel-satiniert. Einstellbarer Lichtkörper mit Stielrotation und Neigungseinstellungsgelenk. / Armazón de metal y acabado en níquel satinado. Elemento de iluminación posicionable con rotación de la barra y articulación para inclinación. / Арматура из металла с никелевым покрытием. Корпус регулируемый по оси и по наклону.

 Lampadine GU10 28W incluse.



			
   → 1070 ↑ 220 ↗ 160 mm max 6 x 50W GU10 018867 FB6	   → 700 ↑ 220 ↗ 160 mm max 4 x 50W GU10 018850 FB4	   → 260 ↑ 100 ↗ 130 mm max 2 x 50W GU10 018836 AP2	   → 60 ↑ 100 ↗ 130 mm max 1 x 50W GU10 018829 AP1



Lampade da parete e soffitto



## Soffio

Montatura in metallo cromato. Corpo luce posizionabile. Diffusore in vetro soffiato variegato bianco e acidato.

Chrome metal frame. Adjustable body light. Blown and frosted variegated white diffuser. / Monture en métal chromé. Corps lumineux réglable. Diffuseur en verre soufflé blanc bigarré et acidifié. / Gestell aus Metall chrom. Lichtkörper einstellbar. Lichtverteiler aus weiß gestreiftem geblasenem und geätztem Glas. / Armazón en metal cromado. Cuerpo de luz regulable. Difusor en vidrio soplado variegado blanco y al ácido. / Арматура из металла с хромовым покрытием. Световой корпус регулируемый. Рассеиватель из разноцветно-белого дутого окисленного стекла.



Lampadine G9 28W incluse.



→ 750 ↑ 210 ↗ 230 mm  
 max 4 x 40W G9  
**075082 PL4**



ø 350 ↑ 180 mm  
 max 3 x 40W G9  
**075075 AP3**



→ 400 ↑ 210 ↗ 230 mm  
 max 2 x 40W G9  
**075051 AP2**



→ 160 ↑ 180 ↗ 230 mm  
 max 1 x 40W G9  
**075044 AP1**

# Snake

Montatura in metallo cromato. Corpo luce posizionabile. Diffusore in vetro bianco soffiato e acidato.

Chrome metal frame. Adjustable body light. White blown frosted glass diffuser. / Monture en métal. Corps lumineux réglable. Diffuseur en verre blanc soufflé et dépoli. / Gestell aus Metall chrom. Lichtkörper einstellbar. Lichtverteiler aus weißem geblasenem und geätztem Glas. / Armazón de metal cromado. Elemento de iluminación posicionable. Difusor de vidrio blanco soplado y al ácido. / Арматура из металла с хромовым покрытием. Световой корпус регулируемый. Рассеиватель из белого дутого окисленного стекла.

 Lampadine E14 7W Quadra incluse.  
Code: 037776.



002776 AP1

002776 AP2

002776 AP3

002776 AP4

002776 AP5

002776 AP6

002776 AP7

002776 AP8

002776 AP9

002776 AP10

002776 AP11

002776 AP12

002776 AP13

002776 AP14

002776 AP15

002776 AP16

002776 AP17

002776 AP18



002776 AP19

002776 AP20



002776 AP21

002776 AP22





  IP20   
→ 690 ↑ 80 ↗ 130 mm  
max 4 x 40W E14  
002781 PL4





  IP20   
→ 600 ↑ 80 ↗ 130 mm  
max 3 x 40W E14  
002774 AP3



  IP20   
→ 350 ↑ 80 ↗ 130 mm  
max 2 x 40W E14  
002767 AP2



  IP20   
→ 160 ↑ 80 ↗ 130 mm  
max 1 x 40W E14  
002705 AP1









# Elis

Montatura in metallo cromato. Corpo luce orientabile. Diffusore in vetro pirex trasparente e smerigliato a sabbia nella parte centrale.



Chrome metal frame. Adjustable body light. Transparent and sandblasted in the middle pyrex glass diffuser. / Monture en métal chromé. Corps lumineux réglable. Diffuseur en verre pyrex transparent et moulu à sable dans la partie centrale. / Gestell aus Metall chrom. Lichtkörper einstellbar. Lichtverteiler aus transparentem Pyrexglas, im mittleren Bereich sandgeschmirgelt. / Armazón en metal cromado. Elemento de iluminación orientable. Difusor de vidrio pirex transparente y esmerilado con arena en el centro. / Арматура из металла с хромовым покрытием. Корпус лампы регулируется. Рассеиватель из прозрачного стекла ругех пескоструйной обработки в центральной части.

 Lampadine E14 7W Quadra incluse.  
Code: 037776.





  IP20   
→ 560 ↑ 160 ↗ 125 mm  
max 4 x 40W E14  
031101 PL4





  IP20   
→ 360 ↑ 160 ↗ 125 mm  
max 3 x 40W E14  
031095 AP3



  IP20   
→ 260 ↑ 160 ↗ 125 mm  
max 2 x 40W E14  
031088 AP2



  IP20   
→ 80 ↑ 160 ↗ 125 mm  
max 1 x 40W E14  
031071 AP1





## Lampade da tavolo e terra

Table and floor lamps

Lampes de table e lampadaires

Tischleuchten und Stehleuchten

Lámparas de sobremesa y de pie

Настольные лампы и торшеры





## Kraken

Treppiede in legno verniciato nero opaco. Dettagli e corpo luce in metallo cromato. Diffusore in vetro trasparente con alette interne per l'orientamento del flusso luminoso.

Matt black enamel coated wooden tripod. Chrome metal details and body. Clear glass diffuser with inner wings which regulate the light spread. / Trépied en bois verni en noir mat. Détails et corps lumineux en métal chromé. Diffuseur en verre transparent avec ailettes internes pour l'orientation du flux lumineux. / Dreifuß aus Holz schwarz matt lackiert. Details und Lichtkörper aus Metall chrom. Lichtverteiler aus Glas transparent mit inneren Klappen zur Einstellung des Lichtstrahls. / Trípode en madera barnizado negro opaco. Detalles y cuerpo de luz en metal cromado. Difusor en vidrio transparente con aletas internas para la orientación del flujo luminoso. / Штатив-тренога из дерева окрашенного в черный матовый цвет. Детали и корпус света из металла в хроме. Рассеиватель из прозрачного стекла с внутренними крыльцами для направления света.



⌋ □ P20  
ø 760 ↑ 1750 mm  
max 1 x 60W E27  
105659 PT1





# Dorsale

Montatura in metallo rifinito in cromo o con vernice opaca bianca o nera. Braccio a sezione quadrata con elementi telescopici. Paralume in lamina di PVC, disponibile in colore cromo o rivestita in tessuto bianco o nero.

Metal frame finished in chrome or with white or black opaque varnish. Telescopic arm with squared section. PVC foil shades available in chrome or with white or black fabric. / Monture en métal finie en chrome ou avec vernis mat blanc et noir. Bras à section carré avec éléments télescopiques. Abat-jour en lame de PVC, disponible en couleur chrome ou recouvert en tissu blanc ou noir. / Fuß aus Metall in chrom oder matt weiß oder schwarz lackiert. Arm mit Viereckschnitt mit teleskopischen Elementen. Lampenschirm aus PVC-Folie, chromfarbig oder mit weißem oder schwarzem Stoff bezogen. / Armazón en metal acabado en cromo o con barniz opaca blanca o negra. Brazo con sección cuadrada con elementos telescópicos. Pantalla con lámina de PVC, disponible en color cromo o revestida con tejido blanco o negro. / Арматура из металла хромого цвета или матовой окраски; белой или чёрной. Квадратный кронштейн в разрезе из телескопических выдвижных элементов. Абажур из материала ПВХ, доступен в хромого цвета или же в тканевой отделке, чёрного или белого цвета.



⏏ P20

max 1 x 60W E27

- 116075 FL1 Bianco
- 116068 FL1 Cromo
- 116051 FL1 Nero

⏏ P20

max 1 x 75W E27

- 012605 FT1 Bianco
- 005126 FT1 Cromo
- 014371 FT1 Nero
- 091983 FT1 Total Black
- 095127 FT1 Total White

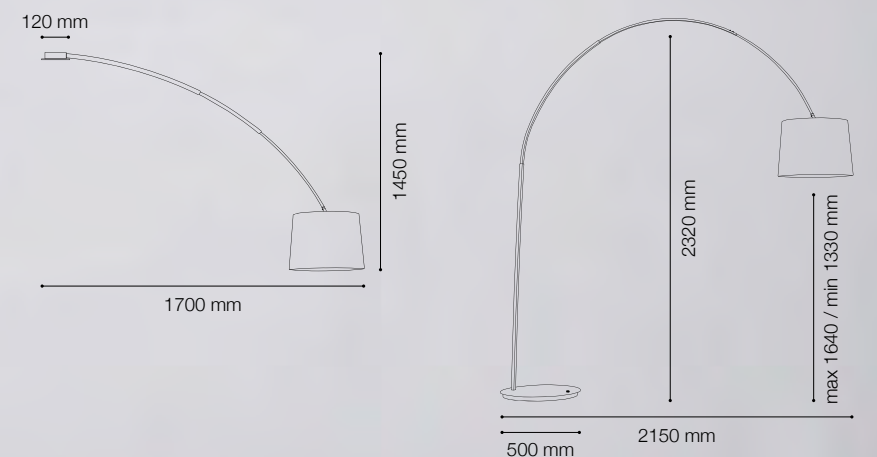

Lampade da tavolo e terra



## London

Montatura in metallo rifinito in ottone o con vernice opaca bianca o nera. Paralume in lamina di PVC rivestito di tessuto.

Metal frame with brass or matt white or black finish. PVC foil shade coated with fabric. / Monture en métal finie en laiton ou en vernis blanc mat ou noir. Abat jour avec feuille de PVC recouvert en tissu. / Gestell aus Metall in messingfarbig oder matt weiß oder schwarz lackiert. Lampenschirm aus PVC-Folie mit Stoff bezogen. / Armazón en metal acabado en latón o con barniz opaca blanco o negra. Pantalla en lámina de PVC revestida de tejido. / Арматура из металла в латуне или белом или черном цвете. Абажур из материала ПВХ покрыт тканью.



Nero

Ottone

Bianco





# Daddy

Montatura in metallo. Disponibile in nero e bianco opaco con paralume rivestito in tessuto o in cromo con paralume in lamina di pvc cromata semitrasparente.

Chrome metal frame. Available in black and matt white color with woven shade or in chrome with semi-transparent PVC foil shade. / Monture en métal. Disponible en noir et blanc mat avec abat-jour recouvert en tissu ou en chrome avec abat-jour en feuille de PVC chromée et translucide. / Gestell aus Metall. In schwarz und weiß matt erhältlich, Lampenschirm mit Stoff bezogen, oder chrom mit Lampenschirm aus PVC-Folie chrom halbtransparent. / Armazón en metal. Disponible en negro y blanco opaco con pantalla revestida en tejido o en cromo con pantalla en lámina de PVC cromada semitransparente. / Арматура из металла. Доступен в черном или белом матовом цвете с абажуром из ткани или хромого материала. ПВХ полупрозрачного.



 IP20  
 → 480 ↑ 550 ↗ 220 mm  
 max 1 x 60W E27  
 110318 TL1 Bianco

 P20  
 → 1180 ↑ 1970 ↗ 400 mm  
 max 1 x 60W E27  
 110356 PT1 Bianco  
 110370 PT1 Cromo  
 110363 PT1 Nero





# Pagoda

Montatura e base in metallo rifinito con smalto satinato. Braccio a sezione rettangolare composto da due elementi. Paralume a inclinazione regolabile rivestito di tessuto.

Metal frame and base finished with satin enamel. Arm with rectangular section composed of two elements. Multi-level adjustable diffuser. / Monture et base en métal fini avec émail satin. Bras à section rectangulaire composé par deux éléments. Abat-jour à l'inclinaison réglable en lame recouvert en tissu. / Gestell aus Metall mit Lack satin. Arm mit Rechteck-Schnitt aus zwei Elementen bestehend. Lampenschirm mit Stoff bezogen, Neigung einstellbar. / Armazón y base de metal acabado con esmalte satinado. Brazo con sección rectangular compuesto de dos elementos. Pantallas con inclinación ajustable revestida con tejido. / Арматура и основа из металла покрытого матовой краской. Квадратный кронштейн в разрезе состоит из двух элементов. Абажур регулируемый и обтянут тканью.

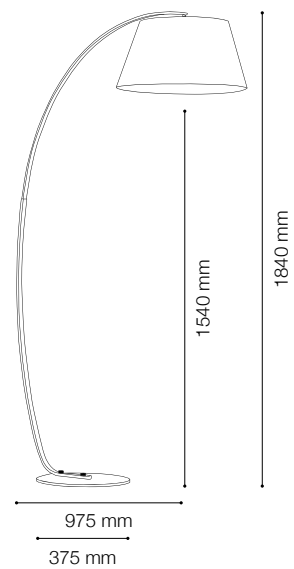

max 1 x 60W E27

062273 PT1 Argento

051741 PT1 Bianco

051765 PT1 Nero



# Wally

Lampada tecnica in metallo cromato o smaltato. Braccio snodato e bilanciato a molle. Diffusore orientabile. Disponibile nella versione da tavolo con base circolare o da terra con base e stelo.

Chrome or enamelled metal technical lamp. Articulated and spring balanced arm. Adjustable diffuser. Table model available with circular base; floor model supplied with base and stem. / Lampe technique en métal chromé ou émaillé. Bras articulé et équilibré à ressort. Diffuseur positionnable. Disponible en modèle pour la table avec pied circulaire ou pour le sol avec pied et tige. / Technische Leuchte aus Metall chrom oder lackiert. Arm mit Gelenk und feder-ausgeglichen. Lichtverteiler einstellbar. Erhältlich als Tischleuchte mit rundem Fuß oder als Stehleuchte mit Fuß und Stiel. / Lámpara técnica en metal cromado o esmaltado. Brazo orientable y balanceado a muelle. Difusor orientable. Disponible en la versión de mesa con base circular o de tierra con base y barra. / Техническая настольная лампа из металла с хромым или окрашенным покрытием. Гибкий кронштейн на пружине прикреплённой к противовесной основе. Доступна как настольная лампа с круглой основой, так и торшер.

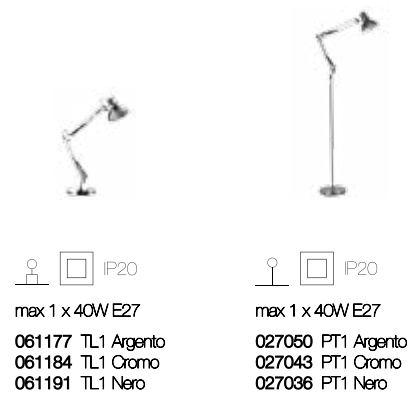
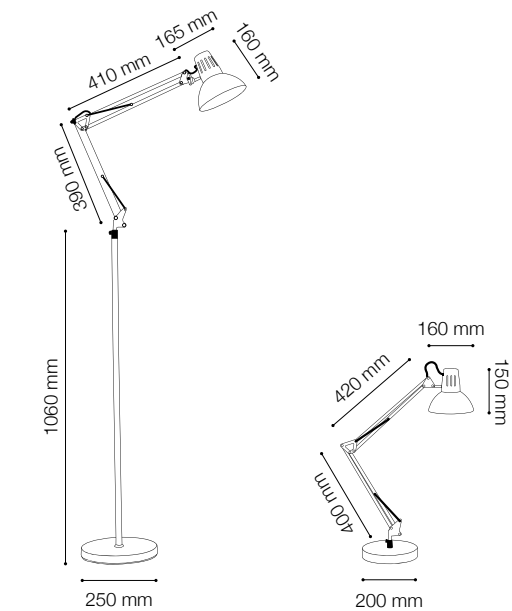



# Polly

Diffusori e base in metallo cromato o smaltato. Dettagli e raccordi in metallo cromato. Diffusori orientabili.

Metal frame and diffusers with chrome or enamelled finishes. Chrome metal details and joints. Adjustable diffusers. / Diffuseurs et base en métal chromé ou émaillé. Détails et jonctions en métal chromé. Diffuseurs orientables. / Lichtverteiler und Fuß aus Metall chrom oder lackiert. Details und Gelenke aus Metall chrom. Lichtverteiler einstellbar. / Difusores y base de metal cromado o esmaltado. Detalles y empalmes de metal cromado. Difusores orientables. / Рассеиватель и основа из металла с хромым или окрашенным покрытием. Установочные детали в хромовой отделке. Рассеиватель регулируемый.



Argento

Cromo

Nero



IP20

ø 230 ↑ 430 mm  
max 1 x 60W E27

109091 TL1 Argento  
109107 TL1 Cromo  
109114 TL1 Nero

IP20

ø 220 ↑ 1540 mm  
max 2 x 60W E27

061115 FT2 Argento  
061122 FT2 Cromo  
061139 FT2 Nero





# Elvis

Montatura in metallo cromato. Diffusore orientabile in metallo colorato e dettagli in cromo all'esterno, smaltato bianco all'interno.

Chrome metal frame. Adjustable coloured metal diffuser with chrome details outside, enamelled white inside. / Monture en métal chromé. Diffuseur réglable en métal coloré et détails en chrome à l'extérieur et émaillés à l'intérieur. / Gestell aus Metall chrom. Lichtverteiler einstellbar, außen aus farbigem Metall und Details in chrom, innen weiß lackiert. / Armazòn en metal cromado. Difusor orientable en metal de color y detalles en cromo al exterior, esmaltado blanco en el interior. / Арматура из металла с хромовым покрытием. Корпус лампы вращаемый из окрашенного металла и деталей хромового цвета снаружи и белого внутри.

**ON** Lampada con interruttore integrato nel modello TL1.  
**OFF**



ø 170 ↑ 420 mm  
max 1 x 60W E27

015262 TL1 Arancione  
034416 TL1 Argento  
034409 TL1 Azzurro  
034393 TL1 Nero  
026725 TL1 Verde



ø 240 ↑ 1600 mm  
max 2 x 60W E27

005287 FT2 Arancione  
042794 FT2 Argento  
042800 FT2 Azzurro  
001197 FT2 Nero  
002019 FT2 Verde



Lampade da tavolo e terra



# Kelly

Lampada tecnica in metallo cromato o smaltato. Braccio snodato e bilanciato a molle. Diffusore orientabile. Disponibile nella versione da tavolo con base circolare o da terra con base e stelo.

Chrome or enamel coated metal technical lamp. Jointed and spring balanced arm. Adjustable diffuser. Available as a table lamp with circular base or floor lamp with base and stem. / Lampe de table technique en metal chromé ou émaillé. Bras articulé et équilibré à ressort. Diffuseur positionnable. Disponible en modèle pour la table avec pied circulaire ou pour le sol avec pied et tige. / Technische Leuchte aus Metall chrom oder lackiert. Arm mit Gelenk und feder-ausgeglichen. Lichtverteiler einstellbar. Erhältlich als Tischleuchte mit rundem Fuß oder als Stehleuchte mit Fuß und Stiel. / Lámpara técnica en metal cromado o esmaltado. Brazo articulado y balanceado por muelles. Difusor orientable. Disponible en la versión de sobremesa con base circular o de pie con base y brazo. / Техническая лампа из металла в хроме или окрашенного. Кронштейн подвижный и симметричный на пружинах. Доступна в настольной версии с округлой основой или торшере с основой и фустом.



Argento

Nero

Cromo

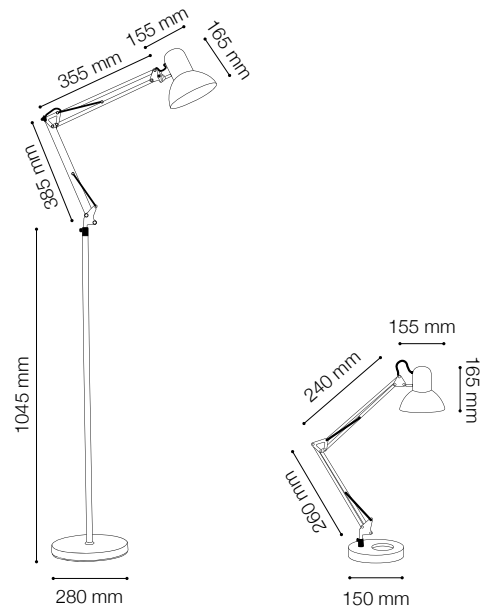

max 1 x 60W E27

- 108087 TL1 Argento
- 108117 TL1 Bianco
- 108100 TL1 Cromo
- 108094 TL1 Nero



max 1 x 60W E27

- 107905 FT1 Argento
- 108063 FT1 Bianco
- 108056 FT1 Cromo
- 108049 FT1 Nero



Bianco



# Sally

Lampada tecnica in metallo cromato o smaltato. Braccio snodato e bilanciato a molle. Diffusore orientabile. Disponibile nella versione da tavolo con base circolare o da terra con base e stelo.

Chrome or painted metal technical lamp. Jointed and spring balanced arm. Adjustable diffuser. Available as a table lamp with circular base or floor lamp with base and stem. / Lampe technique en metal chromé ou émaillé. Bras articulé et équilibré par ressorts. Diffuseur orientable. Disponible en version lampe de table avec base circulaire ou lampadaire avec tige. / Technische Leuchte aus Metall chrom oder lackiert. Arm mit Gelenk und federausgeglichen. Lichtverteiler einstellbar. Erhältlich als Tischleuchte mit rundem Fuß, oder als Stehleuchte mit Fuß und Stiel. / Lámpara técnica en metal cromado o esmaltado. Brazo articulado y balanceado por muelles. Difusor orientable. Disponible en la version de sobremesa con base circular o de pie con base y brazo. / Техническая лампа из металла в хроме или окрашенного. Кронштейн подвижный и симметричный на пружинах. Рассеиватель регулируемый. Доступна в настольной версии с округлой основой или торшере с основой и фустом.

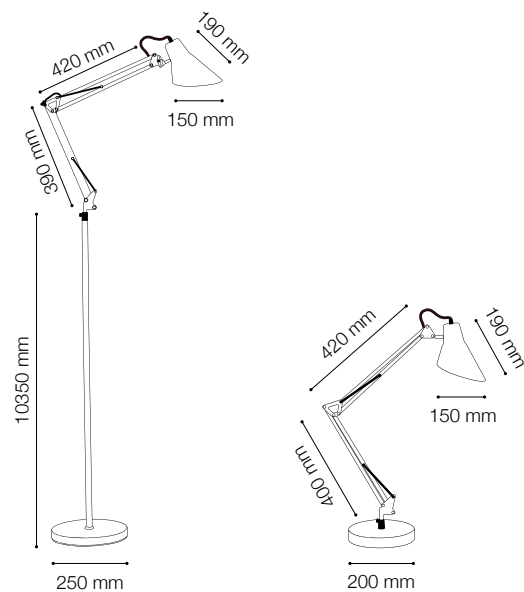

 P20  
 max 1 x 40W E27  
 061146 TL1 Argento  
 061153 TL1 Cromo  
 061160 TL1 Nero

 P20  
 max 1 x 60W E27  
 108162 FT1 Argento  
 108179 FT1 Cromo  
 108155 FT1 Nero





## Regol

Montatura snodata in metallo. Diffusore regolabile ad altezze diverse. Disponibile con finitura nickel satinato e paralume rivestito in tessuto bianco o con finitura cromo e paralume in PVC cromato.

Articulated metal frame. Multi-level adjustable diffuser. Available with satin nickel finish and white fabric shade or with chrome finish and PVC chrome shade. / Monture articulée en métal. Diffuseur réglable à différentes hauteurs. Disponible en finition nickel mat et abat-jour recouvert en tissu blanc ou avec finition chrome et abat-jour en lame de PVC chromé. / Gestell aus Metall mit Gelenk. Lichtverteiler auf verschiedene Höhen einstellbar. In nickel satin mit weiß bezogenem Lampenschirm erhältlich, oder in chrom mit PVC-Lampenschirm chrom. / Armazón orientable en metal. Difusor ajustable en alturas diferentes. Disponible con acabado en níquel satinado y pantalla revestida en tejido blanco o con acabado cromo y pantalla en PVC cromo. / Вращающаяся арматура из металла. Рассеиватель регулируемый по высоте. Доступна с никелевым покрытием и белым тканевым абажуром или с хромовым покрытием и хромовым абажуром материала ПВХ.



ø 270 ↑ 680 mm  
max 1 x 60W E27

019772 TL1 Cromo  
014616 TL1 Bianco



ø 320 ↑ 1630 mm  
max 1 x 60W E27

019796 PT1 Cromo  
014609 PT1 Bianco



Cromo

# Loris



Base e montatura interna in metallo cromato.  
Diffusore in tubolare di vetro pirex trasparente.

Chrome metal base and inner frame. Tube-shaped clear  
pyrex glass diffuser. / Base et monture intérieure en métal  
chromé. Diffuseur en tuyau de verre pirex transparent. /  
Sockel und Gestell aus Metall chrom. Lichtverteiler aus  
Pyrexglas transparent. / Base y armazón interno en metal  
cromado. Difusor en tubular vidrio pirex transparente. /  
Основы и внутренняя арматура из металла с хромовым  
покрытием. Рассеиватель из прозрачного трубчатого  
стекла пирекс.



Lampadine G4 20W incluse.



  P20   
ø 220 ↑ 1400 mm  
max 8 x 20W G4  
006284 PT8





## Stand up

Montatura in metallo con finitura in cromo.  
Diffusore in vetro pirex smerigliato nella parte centrale.

Metal frame with chrome finish. Sand-blasted in the middle pyrex glass diffuser. / Monture avec finition en chrome. Diffuseur en verre pyrex sablé dans la partie centrale. / Gestell aus Metall chrom. Lichtverteiler aus Pyrexglas, in der Mitte geschmirgelt. / Armazón de metal con acabado en cromo. Difusor de vidrio pirex esmerillado en el centro. / Арматура из металла с хромовым покрытием. Рассеиватель из стекла ругех, шлифованный в центральной части.

 Lampadine R7s 120W 118 mm incluse.



Pila AP1  
Pagina 399



ø 245 ↑ 1675 mm  
max 1 x 150W R7s  
027289 PT1



# York

Base in legno naturale con dettagli in metallo. Paralume in lamina di pvc rivestito in tessuto bianco. Cavo esterno in tessuto. Disponibile anche con montatura e paralume bianchi o neri.

Natural wood tripod base with metal details. PVC foil shade coated with white textile. Power cable coated with fabric. Available also with white or black shades. / Base en bois naturel avec détails en métal. Abat-jour en feuille de PVC recouvert en tissu blanc. Câble extérieur en tissu. Disponible aussi avec structure et abat-jour blancs ou noirs. / Fuß aus Naturholz mit Metalldetails. Lampenschirm aus PVC-Folie mit weißem Stoff bezogen. Äußeres Kabel aus Stoff. Auch mit Fuß und Lampenschirm weiß oder schwarz erhältlich. / Base en madera natural con detalles en metal. Pantalla en lámina de PVC revestido en tejido blanco. Cable exterior en tejido. Disponible también con armazón y pantalla blancos o negros. / Основа из натурального дерева с металлическими деталями. Абажур из материала ПВХ покрыт белой тканью. Внешний провод из ткани. Доступен также с арматурой и абажуром в белом или черном цвете.



Black

White

Wood



IP20

ø 385 ↑ 660 mm  
max 1 x 60W E27

121390 TL1 Bg Bianco  
121420 TL1 Bg Nero  
089799 TL1 Bg Wood

IP20

ø 235 ↑ 460 mm  
max 1 x 60W E27

121376 TL1 Small Bianco  
121413 TL1 Small Nero  
089782 TL1 Small Wood

IP20

ø 480 ↑ 1640 mm  
max 1 x 60W E27

121406 PT1 Bianco  
121437 PT1 Nero  
089805 PT1 Wood



Lampade da tavolo e terra





Brunito

## Newton

Montatura e diffusore in metallo. Disponibile con finitura in nickel satinato, brunito o con vernice nera opaca. Braccio regolabile. Diffusore orientabile smaltato bianco all'interno.

Chrome metal diffuser. Available with nickel, antique brass or matt black varnish finish. Adjustable arm. Adaptable diffuser with white enamel coating inside. / Monture et diffuseur en métal. Disponible avec finition nickel mat, brunié ou en vernis noir mat. Bras réglable. Diffuseur positionnable blanc émaillé à l'intérieur. / Gestell und Lichtverteiler aus Metall. Erhältlich in nickel satin, brüniert oder schwarz matt lackiert. Arm einstellbar. Lichtverteiler verstellbar, innen weiß lackiert. / Armazón y difusor en metal. Disponible con acabado en níquel satinado, bruñido o con barniz negra opaca. Brazo ajustable. Difusor orientable esmaltado blanco en el interior. / Арматура и рассеиватель из металла. Доступны в никеле, коричневом или черном матовом цвете. Рожок регулируемый. Рассеиватель окрашенный внутри в белый и регулируемый.



Nickel



 P20  
 ø 300 ↑ 230 ↗ 440 mm  
 max 1 x 60W E27  
 027876 AP1 Brunito  
 027852 AP1 Nero  
 016399 AP1 Nickel



 P20  
 ø 170 ↑ 550 mm  
 max 1 x 60W E27  
 027869 TL1 Brunito  
 003535 TL1 Nero  
 012209 TL1 Nickel



 P20  
 ø 280 ↑ 1500 mm  
 max 1 x 60W E27  
 016375 PT1 Brunito  
 003528 PT1 Nero  
 015286 PT1 Nickel



Nero







# Oslo



Montatura interamente in metallo cromato con elementi decorativi saldati tra loro. Paralume in lamina di PVC rivestita di tessuto.

Chrome metal frame with decorative details welded together. PVC foil lampshade coated with fabric.  
 / Monture complètement en métal chromé avec éléments décoratifs soudés entre eux. Abat-jour en lame de PVC recouvert en tissu.  
 / Gestell vollkommen aus Metall chrom mit untereinander geschweissten Dekorlementen. Lampenschirm aus PVC-Folie mit Stoff bezogen.  
 / Armazón completamente en metal cromado con elementos decorativos soldados entre ellos. Paratalla en lámina de PVC revestida de tejido.  
 / Арматура полностью из металла с хромым покрытием и декоративными элементами соединённых между собой. Абажур из материала ПВХ обтянут тканью.



 P20  
 ø 320 ↑ 615 mm  
 max 1 x 60W E27  
 082677 TL1 Big

 P20  
 ø 220 ↑ 420 mm  
 max 1 x 60W E27  
 082639 TL1 Small

 P20  
 ø 450 ↑ 1710 mm  
 max 1 x 60W E27  
 081724 FT1





## Step

Corpo luce in metallo cromato decorato con sfere di vetro. Paralume in lamina di PVC rivestita di tessuto con fantasia floreale in rilievo disponibile in bianco o in nero.

Chrome metal frame with decorative glass balls. PVC-foil shade covered with black or white fabric with floral pattern in relief. / Corps lumineux en métal chromé décoré avec sphères en verre. Abat-jour avec lame de PVC recouvert en tissu floral en relief disponible en blanc ou noir. / Lichtkörper aus Metall chrom mit Glaskugeln dekoriert. Lampenschirm aus PVC-Folie mit Stoff mit Blumentantasie-Relief in weiß oder schwarz bezogen. / Armazón de metal cromado decorado con bolas de vidrio. Pantalla con lámina de PVC revestida de tejido con estampado floral en relieve en blanco o en negro. / Корпус из металла с хромым покрытием украшенный стеклянными шарами. Абажур из материала ПВХ покрытого полотном с рельефными цветами, доступны в белом или чёрном цветах.



IP20

ø 360 ↑ 670 mm  
max 1 x 60W E27

026862 TL1 Btg Bianco  
032337 TL1 Btg Nero



IP20

ø 240 ↑ 495 mm  
max 1 x 60W E27

026855 TL1 Small Bianco  
032320 TL1 Small Nero



IP20

ø 430 ↑ 1660 mm  
max 1 x 100W E27

032313 PT1 Bianco  
032344 PT1 Nero

Nero





## Alfiere

Corpo luce in metallo cromato. Paralume in lamina di PVC in colore cromo semitrasparente.

Chrome metal body. Chrome semi-transparent PVC foil shade. / Corps lumineux en métal chromé. Abat-jour avec lame de PVC, en couleur chrome semi-transparent. / Lichtkörper aus Metall chrom. Lampenschirm aus PVC-Folie in chrom halbttransparent. / Cuerpo de luz en metal cromado. Pantalla en lámina de PVC en color cromo semitransparente. / Корпус света из металла с хромовым покрытием. Абажур из материала ПВХ в полупрозрачном хромовом цвете.



IP20  
ø 220 ↑ 685 mm  
max 1 x 60W E27  
032436 TL1 Big



IP20  
ø 175 ↑ 555 mm  
max 1 x 60W E27  
032467 TL1 Small





# Touch

Corpo luce in metallo rifinito in cromo o in smalto colorato. Interruttore touch: si accende e si regola l'intensità col tocco di un dito sul corpo luce.

Metal body finished in chrome or with coloured enamel. Touch switch: the lamp is switched on and dimmed by touching the base with a finger. / Base en métal finie en chrome ou en émail coloré. Interrupteur touch: on l'allume et on se règle l'intensité avec la touche d'un doigt sur la base. / Lichtkörper aus Metall chrom oder farbig lackiert. Schalter touch: Einschaltung und Einstellung durch Fingertouch am Lichtkörper. / Base de metal acabado en cromo o en esmalto de color. Interruptor "touch": se enciende y se regula la intensidad con un toque con el dedo en la base. / Корпус из металла с хромовым или цветным покрытием. Включается дотрагиванием и интенсивность регулируется одним дотрагиванием руки к корпусу.



Lampadine E27 42W Globo Big incluse.



Lampada con dimmer.



Lampada con dimmer tattile.



Cromo

Bianco



ø 140 | 230 mm  
max 1 x 60W E27  
046334 TL1 Bianco  
046341 TL1 Cromo





## Birillo

Lampada da tavolo o da terra con base in metallo cromato e diffusore in vetro soffiato bianco e acidato o fumé.

Table or floor lamp with chrome metal base and white blown and etched or smoky grey glass diffuser.  
/ Lampe de table ou lampadaire avec pied en métal chromé et diffuseur en verre soufflé blanc et acidifié ou fumé.  
/ Tisch- oder Stehlampe mit Chrom-Metallssockel und Lichtverteiler aus geblasenem und geätzttem weißem Glas oder Rauchglas.  
/ Lámparas en vidrio transparente soplado y trabajado a mano. Armazón y detalles en metal acabado en cromo. Cubrecadena en terciopelo.  
/ Настольная лампа и торшер с метлической хромированной основой и рассеиватель из дутого белого окисленного стекла или в сером цвете.



IP20

ø 300 ↑ 545 mm  
max 1 x 60W E27

000275 TL1 Big Bianco  
116594 TL1 Big Fumé



IP20

ø 220 ↑ 390 mm  
max 1 x 60W E27

000251 TL1 Medium Bianco  
116587 TL1 Medium Fumé



IP20

ø 175 ↑ 300 mm  
max 1 x 60W E27

000268 TL1 Small Bianco  
116570 TL1 Small Fumé





## Micky

Corpo luce in vetro soffiato trasparente colorato. Diffusore in vetro soffiato bianco acidato. Lampada a LED inclusa e sostituibile.

Blown colored clear glass body. Blown and etched white glass diffuser. LED bulb included and replaceable. / Corps lumineux en verre soufflé transparent coloré. Diffuseur en verre blanc soufflé et acidifié. Ampoule LED incluse et remplaçable. / Lichtkörper aus geblasenem Glas transparent farbig. Lichtverteiler aus geblasenem Glas weiß geätzt. LED-Leuchtmittel inklusiv und austauschbar. / Cuerpo de luz soplado transparente de color. Difusor en vidrio soplado blanco al ácido. Lámpara con LED incluida y sustituible. / Корпус света из дутого прозрачно-цветного стекла. Рассеиватель из дутого белого окисленного стекла. Лампочка ЛЕД включена и заменяема.

 Lampadine GX53 7W incluse.

 Sorgente luminosa LED a luce calda, 30.000 h di durata.



  P20  E27  
 ø 170 ↑ 75 mm  
 max 1 x 7W GX53 LED / 500 Lm  
 102931 TL1 Ambra  
 004624 TL1 Azzurro  
 022512 TL1 Bianco  
 102948 TL1 Fumè

## Edo

Montatura interna in metallo cromato. Diffusore in vetro bianco soffiato, incamiciato e acidato.

Chrome metal frame inside. Blown etched overlay glass diffuser. / Monture intérieure en métal chromé. Diffuseur en verre soufflé, plaqué blanc à l'intérieur et acidifié. / Fuß innen chrom. Lichtverteiler aus Glas geblasen, umhüllt und geätzt. / Armazón interna de cromo. Difusor de vidrio blanco soplado, doblado y al ácido. / Внутренняя арматура из металла с хромовым покрытием. Рассеиватель из облицованного белого дутого окисленного стекла.



 IP20  
 ø 120 ↑ 352 mm  
 max 1 x 60W E27  
 044590 TL1 Big

 IP20  
 ø 100 ↑ 232 mm  
 max 1 x 60W E27  
 044606 TL1 Small



## Fiaccola

Corpo luce in vetro soffiato trasparente colorato. Diffusore in vetro soffiato bianco acidato. Lampada a LED inclusa e sostituibile.

Blown colored clear glass body. Blown and etched white glass diffuser. LED bulb included and replaceable. / Corps lumineux en verre soufflé transparent coloré. Diffuseur en verre blanc soufflé et acidifié. Ampoule LED incluse et remplaçable. / Lichtkörper aus geblasenem Glas transparent farbig. Lichtverteiler aus geblasenem Glas weiß geätzt. LED-Leuchtmittel inklusiv austauschbar. / Cuerpo de luz soplado transparente de color. Difusor en vidrio soplado blanco al ácido. Lámpara con LED incluida y sustituible. / Корпус света из дутого прозрачно-цветного стекла. Рассеиватель из дутого белого окисленного стекла. Лампочка ЛЕД включена и заменяема.

 Lampadine GX53 7W incluse.

 Sorgente luminosa LED a luce calda, 30.000 h di durata.





  P20    
 ø 170 ↑ 100 mm  
 max 1 x 7W GX53 LED / 500 Lm  
 103013 TL1 Ambra  
 102979 TL1 Azzurro  
 102962 TL1 Bianco  
 103020 TL1 Fumè

## Eternity

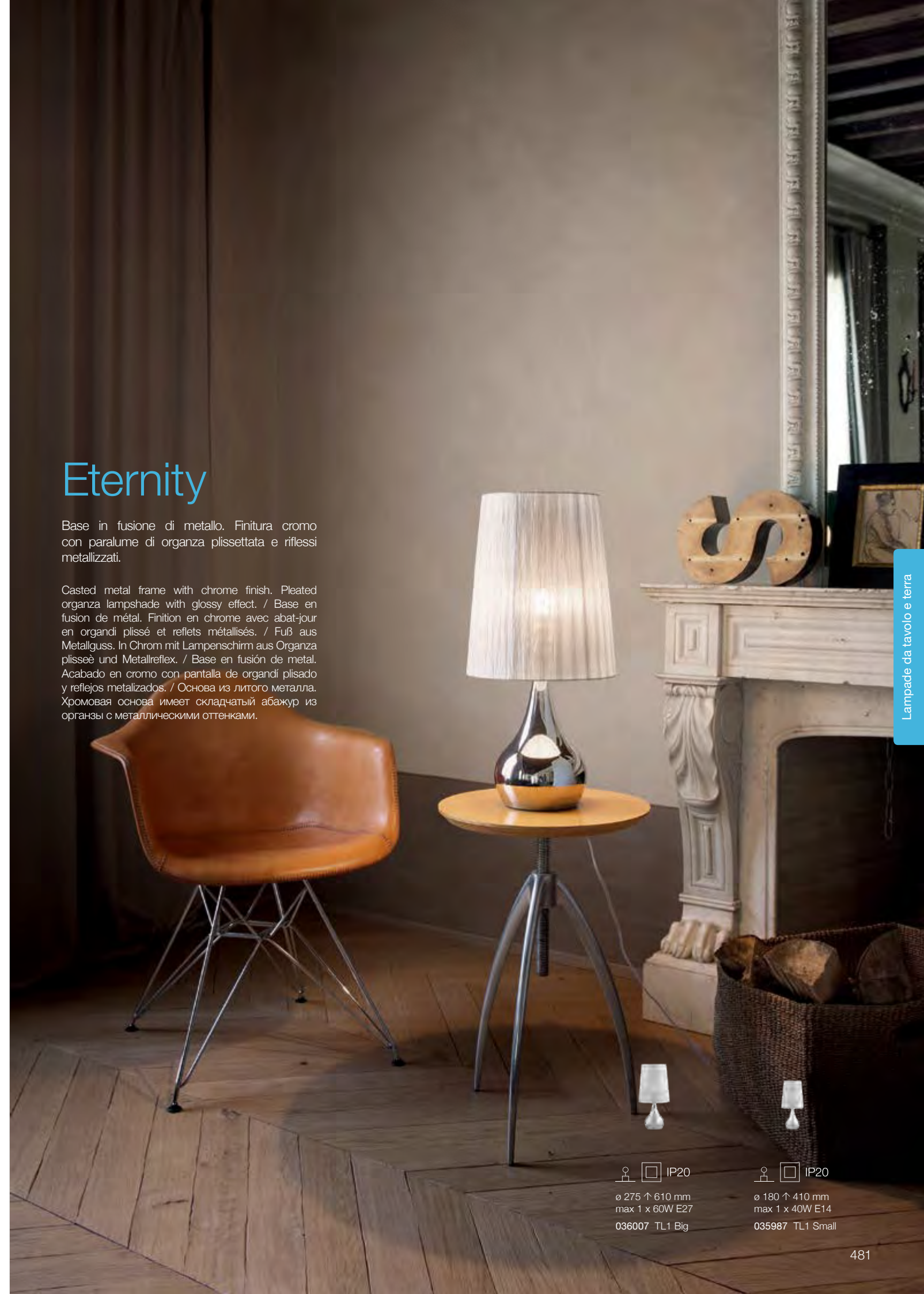

Base in fusione di metallo. Finitura cromo con paralume di organza plissettata e riflessi metallizzati.

Casted metal frame with chrome finish. Pleated organza lampshade with glossy effect. / Base en fusion de métal. Finition en chrome avec abat-jour en organza plissé et reflets métallisés. / Fuß aus Metallguss. In Chrom mit Lampenschirm aus Organza plissé und Metallreflex. / Base en fusión de metal. Acabado en cromo con pantalla de organza plisado y reflejos metalizados. / Основа из литого металла. Хромовая основа имеет складчатый абажур из органзы с металлическими оттенками.



  IP20  
 ø 275 ↑ 610 mm  
 max 1 x 60W E27  
 036007 TL1 Big



  IP20  
 ø 180 ↑ 410 mm  
 max 1 x 40W E14  
 035987 TL1 Small



# Prato

Diffusore in vetro soffiato bianco incamiciato e acidato.

White blown etched overlay glass diffuser. / Diffuseur en verre soufflé blanc, plaqué et acidifié. / Lichtverteiler aus weißem geblasenem Glas, eingehüllt und geätzt. / Difusor en vidrio soplado blanco doblado y al ácido. / Рассеиватель из белого облицованного и окисленного дугого стекла.



IP20  
 ø 225 ↑ 240 mm  
 max 1 x 60W E27  
 074702 TL1 Big



IP20  
 ø 165 ↑ 185 mm  
 max 1 x 40W E14  
 074726 TL1 Small

# Oliver

Base in metallo verniciato bianco. Diffusore con doppio vetro bianco soffiato, incamiciato e acidato.

White varnished metal base. Double white, etched and overlay blown glass diffuser. / Base en métal vernie en blanc. Diffuseur avec double verre blanc soufflé enchemisé et traité à l'acide. / Fuß aus Metall weiß lackiert. Lichtverteiler mit doppeltem geblasenem umhülltem und geätztem Glas. / Base en metal barnizado blanco. Difusor con doble cristal blanco soplado encamisado y al ácido. / Основа из окрашенного металла белого цвета. Рассеиватель из двойного дугого стекла, облицованного и окисленного.

 Lampadine G9 28W incluse nel modello TL1 Small.



IP20  
 ø 250 ↑ 290 mm  
 max 1 x 60W E27  
 002552 TL1 Medium



IP20  
 ø 140 ↑ 160 mm  
 max 1 x 40W G9  
 084725 TL1 Small

## Snoop

Montatura e diffusore in metallo. Stelo con parte flessibile. Diffusore orientabile smaltato in bianco all'interno.

Metal body and diffuser. Partly flexible stem. White enameled inside adjustable diffuser. / Monture et diffuseur en métal. Tige avec partie flexible. Diffuseur positionnable émaillé en blanc à l'intérieur. / Gestell und Lichtverteiler aus Metall. Stiel mit flexiblem Teil. Lichtverteiler einstellbar, innen weiß lackiert. / Armazón y difusor en metal. Brazo con parte flexible. Difusor orientable esmaltado de blanco en el interior. / Арматура и рассеиватель из металла. Кронштейн имеет гибкую часть. Рассеиватель вращаемый и окрашен в белый цвет внутри.

 Lampada con interruttore integrato.





 P20  
ø 150 ↑ 360 mm  
max 1 x 60W E27  
009230 TL1 Color

## Splash

Montatura in metallo con finitura in cromo o in vernice opaca bianca. Diffusore in vetro bianco soffiato e acidato.

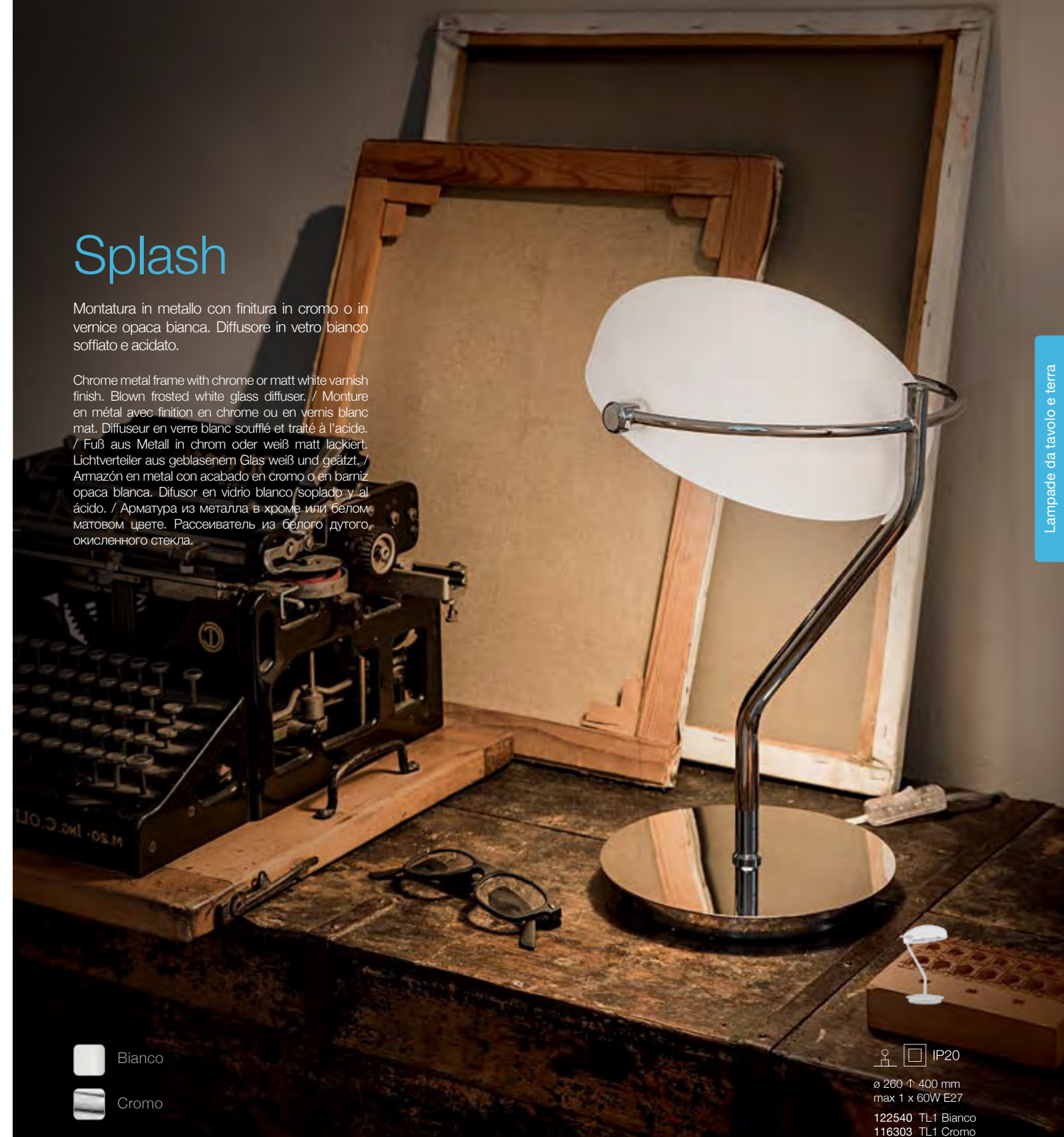
Chrome metal frame with chrome or matt white varnish finish. Blown frosted white glass diffuser. / Monture en métal avec finition en chrome ou en vernis blanc mat. Diffuseur en verre blanc soufflé et traité à l'acide. / Fuß aus Metall in chrom oder weiß matt lackiert. Lichtverteiler aus geblasenem Glas weiß und geätzt. / Armazón en metal con acabado en cromo o en barniz opaca blanca. Difusor en vidrio blanco/soplado y al ácido. / Арматура из металла в хроме или белом матовом цвете. Рассеиватель из белого дутого окисленного стекла.



 Bianco  
 Cromo

 IP20  
ø 260 ↑ 400 mm  
max 1 x 60W E27  
122540 TL1 Bianco  
116303 TL1 Cromo



## M-6

Braccio snodato, diffusore e base in metallo con finitura in nickel satinato. Diffusore orientabile.

Jointed arm, metal diffuser and base with satin nickel finish. Freely adjustable diffuser. / Bras articulé, diffuseur et base en métal avec finition en nickel mat. Diffuseur réglable. / Gelenkarm, Lichtverteiler und Fuß aus Metall nickel geschliffen. Lichtverteiler einstellbar. / Brazo articulado, difusor y base de metal con acabado en níquel satinado. Difusor orientable. / Гибкий кронштейн, рассеиватель и основа из металла с никелевым покрытием. Рассеиватель регулируемый.

 Lampada con dimmer.

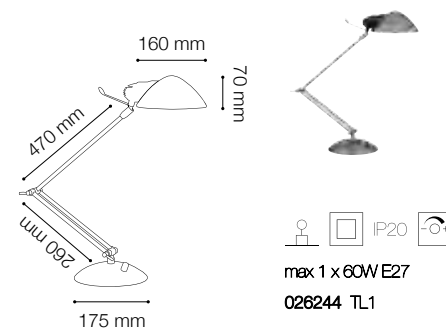

## Arena

Base e diffusore in metallo con finitura in cromo. Cavo di alimentazione trasparente con interruttore.

Metal frame and diffuser with chrome finish. Transparent power cable provided with switch button. / Base et diffuseur en métal avec finition en chrome. Câble d'alimentation transparent avec interrupteur. / Fuß und Lichtverteiler Chrom. Elektrokabel transparent mit Schalter. / Base y difusor en metal con acabado en cromo. Cable de alimentación transparente con interruptor. / Основа и рассеиватель из металла с хромовым покрытием. Провод питания прозрачный с выключателем.

 Sorgente luminosa LED a luce calda, 50.000 h di durata.



  IP20 LED  
ø 250 ↑ 400 mm  
max 96 x 0,1W LED / 850 Lm  
089751 TL96

## K2

Corpo luce con elementi in ceramica smaltati. Paralume in lamina di PVC rivestita di tessuto colorato.

Body composed of enameled ceramic elements. PVC foil shade covered with coloured fabric. / Corps lumineux avec éléments en céramique émaillée. Abat-jour avec lame de PVC recouvert en tissu coloré. / Lichtkörper mit lackierten Keramikelementen. Lampenschirm aus PVC-Folie, mit farbigem Stoff bezogen. / Cuerpo de luz con elementos cerámicos esmaltados. Pantalla con lámina de PVC revestida con tejido de color. / Корпус света с керамическими окрашенными элементами. Абажур из материала ПВХ покрытый цветным полотном.



IP20

ø 200 ↑ 265 mm  
max 1 x 40W E14

035093 TL1 Bianco  
035031 TL1 Blu  
035024 TL1 Rosso

## Desiree

Montatura e base in metallo cromato. Paralume in lamina di PVC rivestita in tessuto.

Chrome metal frame and base. Foil shade PVC covered with fabric. / Monture et base en métal chromé. Abat-jour en lame de PVC recouvert en tissu. / Gestell und Fuß aus Metall chrom. Lampenschirm aus PVC-Folie mit Stoff bezogen. / Armazón y base en metal cromado. Pantallas en láminas de PVC revestida en tejido. / Арматура и основа из металла с хромовым покрытием. Абажур из материала ПВХ обшитый полотном.



IP20

ø 385 ↑ 540 ↗ 190 mm  
max 1 x 40W E14

074856 TL1 Big



IP20

ø 260 ↑ 345 ↗ 145 mm  
max 1 x 40W E14

074870 TL1 Small



The image shows three glowing white cube-shaped outdoor lamps arranged on a dark gravel surface. The lamps are illuminated from within, casting a warm, soft glow. They are positioned in a triangular pattern. In the background, there is a white brick wall and a dark doorway or window. The overall scene is dimly lit, emphasizing the light from the lamps.

## Lampade da esterno

Outdoor lamps

Luminaire d'extérieur

Außenleuchten

Lámparas de exterior

Уличные светильники





# Luna



Corpo luce-diffusore in materiale plastico di colore bianco opaco. Fornito completo di cavo e spina.

Matt white body-diffuser made of plastic material. Provided with power cable and plug. / Corps lumineux-diffuseur en matière plastique de couleur blanche mat. C'est fourni complet de câble et prise. / Licht- und Lichtverteilerkörper aus Plastik. Komplett mit Kabel und Stecker. / Cuerpo de luz-difusor en material plástico de color blanco opaco. Dotado completo de cable y espina. / Корпус света-рассеиватель из пластмассового материала белого матового цвета. Поставляется вместе со шнуром и вилкой.





 IP44  
 → 500 ↑ 500 ⇨ 500 mm  
 max 1 x 60W E27  
 115450 PT1 D50



 IP44  
 → 400 ↑ 400 ⇨ 400 mm  
 max 1 x 60W E27  
 115443 PT1 D40



 IP44  
 → 300 ↑ 300 ⇨ 300 mm  
 max 1 x 60W E27  
 115436 PT1 D30





# Sole

Corpo luce-diffusore in materiale plastico di colore bianco opaco. Fornito completo di cavo e spina.

Mat white plastic body-light diffuser. Provided with cable and plug. / Corps-diffuseur en matériel plastique de couleur blanc mat. Equipé complet de câble et fiche. / Licht- und Lichtverteilerkörper aus Plastik in weiß matt. Komplet mit Kabel und Stecker. / Elemento de iluminación-difusor de plástico opaco blanco. Equipado con cable y enchufe. / Корпус света-рассеиватель из пластикового материала белого цвета. Снабжен резиновым изоляционным шнуром и вилкой.



ø 480 ↑ 480 mm  
max 1 x 60W E27  
061021 PT1 Big



ø 400 ↑ 380 mm  
max 1 x 60W E27  
061849 PT1 Medium



ø 320 ↑ 300 mm  
max 1 x 60W E27  
061832 PT1 Small





# Venus

Corpo luce in lamina d'acciaio disponibile con finitura spazzolata, antracite, bianco o nero. Elemento diffusore superiore in acrilico satinato.

Steel foil body available with brushed, anthracite, white or black finish. Satin acrylic top-diffuser. / Corp lumineux en feuille d'acier disponible avec finition brossée, antracite, blanche ou noire. Diffuseur supérieur en acrylique mat. / Lichtkörper aus Stahlfolie gebürstet, anthrazit, weiß oder schwarz erhältlich. Oberer Lichtverteiler in Akryl satin. / Cuerpo de luz en lámina de acero disponible con acabados cepillados, antracita, blanco o negro. Elemento difusor superior en acrílico satinado. / Корпус света стальной пластины, доступен в антрацитовом, белом или черном цвете. Верхний элемент рассеивателя из матового акрила.

 Lampadine GU10 7W Ceramica incluse.

 Sorgente luminosa LED a luce calda, 25.000 h di durata.



Antracite

Bianco

Nero



ø 120 ↑ 800 mm  
max 1 x 28W GU10

- 089775 PT1 Big Acciaio
- 106175 PT1 Big Antracite
- 118949 PT1 Big Bianco
- 106151 PT1 Big Nero



ø 120 ↑ 600 mm  
max 1 x 28W GU10

- 010892 PT1 Small Acciaio
- 106182 PT1 Small Antracite
- 118956 PT1 Small Bianco
- 106168 PT1 Small Nero



Alluminio

Lampade da esterno



# Marte

Corpo luce in alluminio verniciato a polveri.  
Diffusore bianco in materiale acrilico.

Powder coated aluminum body. White acrylic diffuser.  
/ Corps lumineux en aluminium verni à poudres.  
Diffuseur blanc en matériel acrylique. / Lichtkörper aus  
Aluminiumspritzguß pulverlackbeschichtet. Lichtverteiler  
weiß aus Akrylmateriel. / Cuerpo de luz en aluminio  
barnizado a polvos. Difusor blanco en material acrílico.  
/ Корпус света из алюминия порошковой окраски.  
Рассеиватель белый из акрилового материала.



Antracite

Grigio

Nero



⏏ ⏚ P44

→ 140 ↑ 805 ⇨ 140 mm  
max 1 x 60W E27

092225 PT1 Antracite  
092249 PT1 Grigio  
092232 PT1 Nero



# Mercurio

Corpo luce in alluminio verniciato a polveri.  
Diffusore in vetro pirex trasparente.

Powder coated aluminum body. Clear Pyrex glass  
diffuser. / Corps lumineux en aluminium verni à  
poudres. Diffuseur en verre pyrex transparent. /  
Lichtkörper aus Aluminium pulverlackiert. Lichtverteiler  
aus Pyrexglas transparent. / Cuerpo de luz en aluminio  
barnizado a polvos. Difusor en vidrio pirex transparente.  
/ Корпус света из алюминия порошковой окраски.  
Рассеиватель из прозрачного стекла пирекс.



Lampadine G9 28W incluse.



Antracite

Bianco

Grigio

Nero



→ 50 ↑ 600 ↗ 100 mm  
max 1 x 40W G9

114347 PT1 Antracite  
114323 PT1 Bianco  
114354 PT1 Grigio  
114330 PT1 Nero







## Polaris

Corpo luce in alluminio verniciato a polveri.  
Diffusore in vetro pirex trasparente.

Powder coated aluminum body. Clear Pyrex glass  
diffuser. / Corps lumineux en aluminium verni à poudres.  
Diffuseur en verre pyrex transparent. / Lichtkörper  
aus Aluminium pulverlackiert. Lichtverteller aus  
transparentem Pyrexglas. / Cuerpo de luz en aluminio  
barnizado a polvos. Difusor en vidrio pirex transparente.  
/ Корпус света из алюминия порошковой окраски.  
Рассеиватель из прозрачного стекла пирекс.



Lampadine G9 28W incluse.



Antracite



Bianco



Grigio



Nero



ø 85 ↑ 605 mm  
max 1 x 40W G9

115122 PT1 Antracite  
115139 PT1 Bianco  
113500 PT1 Grigio  
115221 PT1 Nero





# Sirio

Corpo luce in alluminio verniciato a polveri.  
Diffusore in vetro pirex trasparente.

Powder coated aluminum body. Clear Pyrex glass  
diffuser. / Corps lumineux en aluminium verni à poudres.  
Diffuseur en verre pyrex transparent. / Lichtkörper  
aus Aluminium pulverlackiert. Lichtverteller aus  
transparentem Pyrexglas. / Cuerpo de luz en aluminio  
barnizado a polvos. Difusor en vidrio pirex transparente.  
/ Корпус света из алюминия порошковой окраски.  
Рассеиватель из прозрачного стекла пирекс.



Lampadine G9 28W incluse.



Antracite

Bianco

Nero



→ 100 ↑ 800 ⇨ 160 mm  
max 2 x 40W G9

115061 PT2 Big Antracite  
115085 PT2 Big Bianco  
115108 PT2 Big Nero



→ 100 ↑ 600 ⇨ 150 mm  
max 2 x 40W G9

115078 PT2 Small Antracite  
115092 PT2 Small Bianco  
115115 PT2 Small Nero



Lampade da esterno



# Bamboo

Corpo luce in alluminio pressofuso rifinito con vernice a polveri. Diffusore in acrilico trasparente con interno sabbiato.

Die-cast aluminum body light with powder coat finish. Clear acrylic diffuser sandblasted inside. / Corps lumineux en aluminium moulé sous pression fini en vernis à poudre. Diffuseur en acrylique transparent sablé à l'intérieur. / Lichtkörper aus Aluminiumspritzguß pulverlackbeschichtet. Lichtverteiler aus transparentem Akrylmateriale, innen sandgestrahlt. / Cuerpo de luz en aluminio fundido acabado con barniz a polvos. Difusor en acrílico transparente con interno arenado. / Корпус света из литого алюминия порошковой окраски. Рассеиватель из прозрачного акрила пескоструйной обработки внутри.



Lampadine G9 28W incluse.



Antracite

Bianco

Nero



ø 130 ↑ 815 mm  
max 1 x 40W G9

102894 PT1 Big Antracite  
108230 PT1 Big Bianco  
059884 PT1 Big Nero



# Tronco

Corpo luce in alluminio pressofuso rifinito in vernice disponibile nei colori bianco, grigio, antracite o nero. Diffusore in vetro pirex con elementi interni in alluminio.

Die-cast aluminum body finished with white, grey, anthracite or black paint. Pyrex diffuser with aluminum details inside. / Corps lumineux en aluminium coulé sous pression fini avec vernis disponible en couleurs blanc, gris, anthracite ou noir. Diffuseur en verre pyrex avec éléments internes en aluminium. / Lichtkörper aus Aluminiumspritzguß lackiert in weiß, grau, anthrazit oder schwarz erhältlich. Lichtverteiler aus Pyrexglas mit inneren Elementen aus Aluminium. / Cuerpo de luz en aluminio fundido acabado con barniz disponible en los colores blanco, gris, antracita o negro. Difusor en vidrio pirex con elementos internos en aluminio. / Корпус света из литого алюминия и доступен в белом, сером, антрацитовом и черном цветах. Рассеиватель из стекла пирекс с внутренними элементами из алюминия.



Antracite

Bianco

Grigio

Nero



→ 110 ↑ 250 ↗ 180 mm  
max 1 x 60W E27

027005 AP1 Antracite  
118659 AP1 Bianco  
026978 AP1 Grigio  
004716 AP1 Nero



ø 150 ↑ 800 mm  
max 1 x 60W E27

026992 PT1 Big Antracite  
109138 PT1 Big Bianco  
026961 PT1 Big Grigio  
004723 PT1 Big Nero



ø 150 ↑ 600 mm  
max 1 x 60W E27

026985 PT1 Small Antracite  
109145 PT1 Small Bianco  
026954 PT1 Small Grigio  
004730 PT1 Small Nero







# Zenith

Montatura in fusione d'alluminio verniciata a polveri. Corpo luce posizionabile. Diffusore in materiale plastico.

Powder coated die-cast aluminum body. Adjustable body. Plastic diffuser. / Monture en fusion d'aluminium vernie à poudre. Corps lumineux positionnable. Diffuseur en matière plastique. / Gestell aus Aluminiumguß pulverlackiert. Lichtkörper einstellbar. Lichtverteiler aus Plastikmaterial. / Armazón en aluminio fundido barnizada a polvos. Cuerpo de luz orientable. Difusor en material plastico. / Рассеиватель из пластмассового материала. Снабжен основой для стены или штырем для земли.













 Lampadine GU10 7W Ceramica incluse.

 Sorgente luminosa LED a luce calda, 25.000 h di durata.



Bianco

Antracite

			
 	 	 	 
<p>ø 120 ↑ 170 mm max 1 x 11W GU10 LED</p> <p>108353 AP1 Antracite 108261 AP1 Bianco 108360 AP1 Nero</p>	<p>ø 135 ↑ 800 mm max 1 x 11W GU10 LED</p> <p>124469 PT1 Big Antracite 124445 PT1 Big Bianco 124476 PT1 Big Nero</p>	<p>ø 135 ↑ 600 mm max 1 x 11W GU10 LED</p> <p>124421 PT1 Medium Antracite 124452 PT1 Medium Bianco 124438 PT1 Medium Nero</p>	<p>ø 120 ↑ 300 mm max 1 x 11W GU10 LED</p> <p>108407 PT1 Small Antracite 108384 PT1 Small Bianco 108391 PT1 Small Nero</p>



Nero

Lampade da esterno



Bianco



## Minitommy

Corpo luce e diffusore in resina ad alte prestazioni: inattaccabile dalla corrosione sia di agenti atmosferici che di fertilizzanti chimici, colori stabilizzati da trattamento U.V., resistente a sbalzi termici da -60° C a +90° C. Diffusore direzionabile.

High performance resin body and diffuser: resistant to corrosion caused by both atmospheric agents and chemical fertilizers, colours stabilized during UV rays treatment, thermal shock resistance from -60° to +90°C. Adjustable diffuser. / Corps lumineux et diffuseur en résine de haute prestation: inattaccable par la corrosion, soit des agents atmosphériques que des fertilisants chimiques, couleurs stabilisées avec traitement U.V., résistant à écarts de température de 60°C à +90°C. Diffuseur positionnable. / Lichtkörper und Lichtverteiler aus bestleistungendem Harz: Korrosionsunangrifflich von atmosphärischen Einwirkungen und von chemischen Düngern, Farben durch UV-Behandlung stabilisiert, Thermosprungfest von -60° C bis +90° C. Lichtverteiler einstellbar. / Cuerpo de luz y difusor en resina con altas prestaciones: inatacable en la corrosión sea por agentes atmosféricos que por fertilizantes químicos; colores estables por tratamiento U.V., resistente a cambios térmicos de -60°C a +90° C. Difusor orientable. / Корпус света и рассеиватель из смеси высокоэффективных смол: коррозионноустойчивый как от атмосферных факторов, так и химических элементов, цвета защищены от ультрафиолетового света, устойчивый к перепадам температур от -60° до +90°. Рассеиватель направляемый.



Nero



Lampadine GU10 4,5W LED incluse.



Sorgente luminosa LED a luce fredda, 25.000 h di durata.

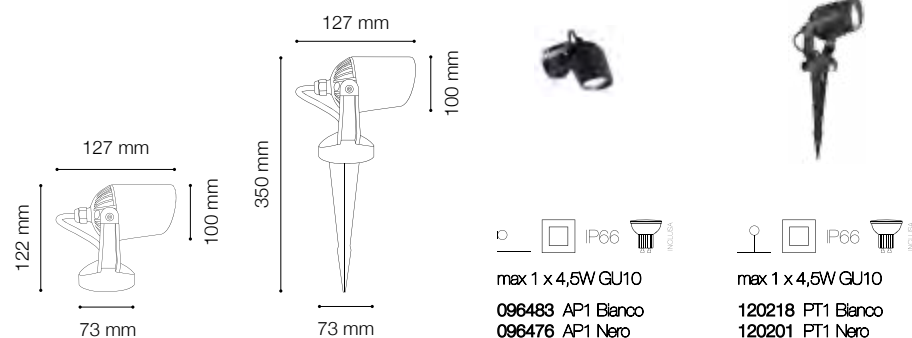



## Inside

Montatura in fusione d'alluminio verniciato a polveri. Corpo luce posizionabile. Diffusore in vetro pirex trasparente. Dotato di lancia da interrare.

Powder coated cast aluminum frame. Adjustable body. Clear Pyrex glass diffuser. Provided with peg to plant in the ground. / Monture en fusion d'aluminium vernie à poudre. Corps lumineux positionnable. Diffuseur en verre pirex transparent. Équipé de lance à enterrer. / Fuß aus Aluminiumguß pulverlackiert. Lichtkörper einstellbar. Lichtverteiler aus Pyrexglas transparent. Mit Speerfuß zur Eingrabung versehen. / Armazón en fusión de aluminio barnizado a polvos. Cuerpo de luz posicionable. Difusor en vidrio pirex transparente. Dotado de lanza para enterrar. / Арматура из литого алюминия порошковой окраски. Корпус света регулируемый. Рассеиватель из прозрачного стекла руtex. Снабжен штырем для земли.

 Lampadine G9 28W incluse.

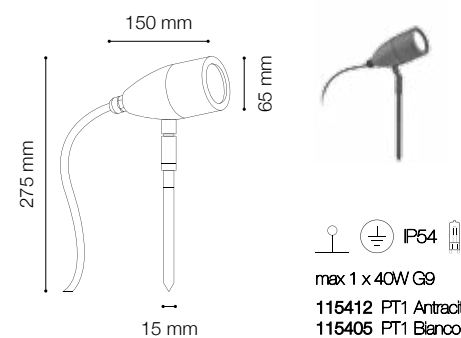

# Terra

Montatura in fusione d'alluminio verniciata. Corpo luce posizionabile. Diffusore in vetro pirex trasparente. Disponibile con base a muro o a lancia da interrare.

Cast aluminium painted frame. Adjustable body light. Transparent pyrex glass diffuser. Available as wall lamp or with plantable base. / Monture en aluminium coulé sous pression et verni. Corps lumineux réglable. Diffuseur en verre pyrex transparent. Disponible comme applique ou avec lance à enterrer. / Gestell aus Aluguß lackiert. Lichtkörper einstellbar. Lichtverteiler aus transparentem Pyrex-Glas. Mit Wandbefestigung oder Speerfuß zur Eingrabung erhältlich. / Armazón de aluminio fundido pintado. Elemento de iluminación posicionable. Difusor de vidrio pirex transparente. Base de pared o con lanza de enterrar. / Арматура из литого окрашенного алюминия. Корпус регулируемый. Рассеиватель из прозрачного стекла пирекс. Доступен с креплением к стене или со штыком для наземного крепления.











 Lampadine GU10 28W incluse nei modelli: AP1 Small e PT1 Small.



Bianco



Antracite

			
 IP65	 IP65 	 IP65	 IP65 
max 1 x 60W E27	max 1 x 35W GU10	max 1 x 60W E27	max 1 x 35W GU10
046167 AP1 Big Antracite 106212 AP1 Big Bianco	046181 AP1 Small Antracite 106199 AP1 Small Bianco	033044 PT1 Big Antracite 106229 PT1 Big Bianco	033037 PT1 Small Antracite 106205 PT1 Small Bianco

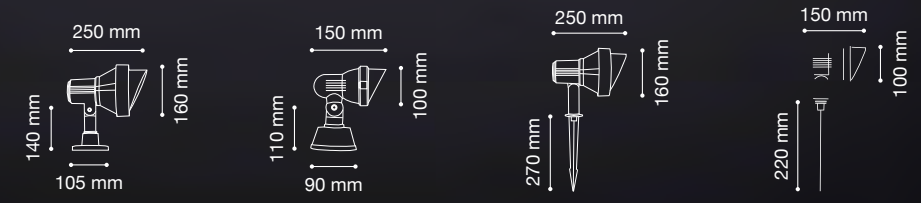





# Krypton

Corpo luce in acciaio spazzolato. LED integrati. Diffusore posizionabile per l'orientamento del flusso luminoso.

Brushed steel body. Integrated LED sources. Adjustable diffuser allows the regulation of the light spread. / Corps lumineux en acier brossé. LED intégrés. Diffuseur positionnable pour l'orientation du flux lumineux. / Lichtkörper aus Stahl gebürstet. LED integriert. Lichtverteiler zur Orientierung des Lichtstrahls einstellbar. / Cuerpo de luz en acero cepillado. LED integrados. Difusores posicionables para la orientación del flujo luminoso. / Корпус света из матового стали. ЛЕД встроенный. Рассеиватель регулируемый по направлению потока света.

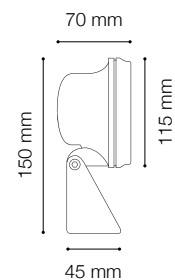
**LED** Sorgente luminosa LED a luce calda, 17.500 h di durata.



  **P65 LED**  
max 6 x 1W LED / 540 Lm  
121970 PT6







## Cima

Corpo luce interamente in alluminio pressofuso. Con finitura nero e oro. Diffusore in acrilico trasparente.

Die-cast aluminium frame. Black and gold finish. Transparent acrylic diffuser. / Corps en aluminium coulé sous pression, avec finition en noir et or. Diffuseur acrylique transparent. / Lichtkörper aus Aluminiumspritzguss. Ausführung schwarz-gold. Lichtverteiler aus transparentem Acryl. / Elemento de iluminación totalmente de aluminio fundido a presión. Acabados en negro o negro y oro. Difusor en acrílico transparente. / Корпус полностью из литого алюминия. Доступен в чёрно-золотой отделке. Рассеиватель из прозрачного акрила.



⊕ IP43

→ 250 ↑ 460 ↗ 400 mm  
max 1 x 60W E27

024134 AP1



⊕ IP43

⊕ 830 ↑ 2160 mm  
max 2 x 60W E27

024097 PT2





# Anna

Corpo luce in resina ad alte prestazioni: inattaccabile dalla corrosione, colori stabilizzati da trattamento U.V., resistente a sbalzi termici da -60° C a + 90° C. Diffusore in metacrilato anti ingiallimento.

High performance resin body: resistant to corrosion, colours stabilized during UV rays treatment, thermal shock resistance from -60° to +90°C. Methacrylate non-yellowing diffuser. / Corps lumineux en résine de haute prestation: inattaquable par la corrosion, couleurs stabilisés avec traitement U.V., résistant à écarts de température de 60°C à + 90°C. Diffuseur en métacrylate anti jaunissement. / Lichtkörper aus bestleistungem Harz: Korrosionsunangrifflich, Farben durch UV-Behandlung stabilisiert, Thermosprungfest von -60° C bis + 90° C. Lichtverteiler aus Metakrylat vergilbungsfest. / Cuerpo de luz en resina con altas prestaciones: inatacable corrosion, colores estables por tratamiento U.V., resistente a cambios térmicos de -60°C a +90° C. Difusores en metacrilato anti amarilleo. / Корпус света из смеси высокоэффективных смол: коррозионностойкий, цвета защищены от ультрафиолетового света, устойчивый к перепадам температур от -60° до + 90°. Рассеиватель из метилметакрилата, анти-пожелтение.



IP44  
 ø 220 ↑ 450/800 mm  
 max 1 x 60W E27  
 120485 SP1 Bianco  
 101507 SP1 Nero



IP44  
 → 220 ↑ 450 → 275 mm  
 max 1 x 60W E27  
 120423 AP1 Big Bianco  
 101491 AP1 Big Nero



IP44  
 → 220 ↑ 350 → 130 mm  
 max 1 x 60W E27  
 120430 AP1 Small Bianco  
 101552 AP1 Small Nero



IP44  
 ø 220 ↑ 1100 mm  
 max 1 x 60W E27  
 120454 PT1 Small Bianco  
 101514 PT1 Small Nero



# Giove

Corpo luce in alluminio pressofuso verniciato a polveri. Doppio diffusore, superiore e inferiore, in vetro temperato trasparente sabbato.

Powder coated die-cast aluminum body. Tempered transparent frosted top and bottom glass double diffuser.  
/ Corps lumineux en aluminium moulé sous pression et verni à poudre. Double diffuseur, supérieur et inférieur, en verre transparent trempé et sablé. / Lichtkörper aus Aluminiumspritzguß pulverlackbeschichtet. Doppelter Lichtverteiler, oben und unten, aus gehärtetem Glas transparent und sandgestrahlt. / Cuerpo de luz en aluminio fundido barnizado a polvos. Difusor doble, superior e inferior, en vidrio temperado transparente arenado. / Корпус света из литого алюминия порошковой окраски. Двойной рассеиватель; как верхний так и нижний из закалённого прозрачного стекла пескоструйной обработки.



→ 330 ↑ 80 ↗ 100 mm  
max 1 x 60W E27  
092188 AP1 Antracite  
092195 AP1 Bianco  
092201 AP1 Nero







## Francy

Corpo luce e diffusore in resina ad alte prestazioni: inattaccabile dalla corrosione sia di agenti atmosferici che di fertilizzanti chimici, colori stabilizzati da trattamento U.V., resistente a sbalzi termici da -60° C a + 90° C.

High performance resin body: resistant to corrosion caused by both atmospheric agents and chemical fertilizers, colors stabilized during UV rays treatment, thermal shock resistance from -60° to +90°C. / Corps lumineux en résine de haute prestation: inattaquable par la corrosion, soit des agents atmosphériques que de fertilisants chimiques. Couleurs stabilisés avec traitement U.V., résistant à écarts de température de 60°C à + 90°C. / Lichtkörper und Lichtverteiler aus bestleistungendem Harz: Korrosionsunangrifflich von atmosphärischen Einwirkungen und von chemischen Düngern, Farben durch UV-Behandlung stabilisiert, thermosprungfest von -60° C bis +90° C. / Cuerpo de luz y difusor en resina con altas prestaciones: inatacables por la corrosión sea por agentes atmosféricos que por fertilizantes químicos, colores estables por tratamiento U.V., resistente a cambios térmicos de -60° C a + 90° C. / Корпус света из смеси высокоэффективных смол: коррозионностойкий и с химической защитой от атмосферных явлений, цвета защищены от УФ лучей, стойкость температур от -60° C до + 90° C.



□ IP66

→ 300 ↑ 130 ≥ 85 mm  
max 1 x 23W E27

123745 Francy-1 AP1 Bianco  
123738 Francy-1 AP1 Grigio  
123752 Francy-1 AP1 Nero

□ IP66

→ 300 ↑ 130 ≥ 85 mm  
max 1 x 23W E27

123776 Francy-2 AP1 Bianco  
123769 Francy-2 AP1 Grigio  
123783 Francy-2 AP1 Nero





# Andromeda

Corpo luce in alluminio pressofuso verniciato. Doppio diffusore, superiore e inferiore, in vetro pirex trasparente.

Die-cast aluminum body light, with varnish finish. Double diffuser, up and down, both made of transparent pyrex glass. / Corps en aluminium coulé sous pression et, verni. Double diffuseur: supérieur et inférieur en verre pyrex transparent. / Lichtkörper aus Spritzguss-Alublock lackiert. Doppelter Lichtverteller, oben und unten, aus transparentem Pirexglas. / Elemento de iluminación en un bloque único de aluminio fundido a presión acabado pintado. Difusor doble, superior e inferior, de vidrio pirex transparente. / Корпус из литого алюминия, покрытого краской. Двойной рассеиватель, верхний и нижний из стекла пирекс.



-  Antracite
-  Bianco
-  Nero



⌀  $\frac{1}{2}$  IP54

→ 450 ↑ 80 ↗ 95 mm  
max 2 x 60W E27

092355 AP2 Antracite  
100364 AP2 Bianco  
100371 AP2 Nero

⌀  $\frac{1}{2}$  IP55

→ 220 ↑ 85 ↗ 120 mm  
max 1 x 60W E27

061580 AP1 Antracite  
066868 AP1 Bianco  
061597 AP1 Nero



# Rex

Corpo luce in alluminio pressofuso verniciato a polveri. Diffusore bianco in materiale acrilico.

Powder coated die-cast aluminum body. White acrylic diffuser. / Corps lumineux en aluminium moulé sous pression et verni à poudre. Diffuseur blanc en métal acrylique. / Lichtkörper aus Aluminiumspritzguß pulverlackbeschichtet. Lichtverteiler weiß in Akrylmateriale. / Cuerpo de luz en aluminio fundido barnizado a polvos. Difusor blanco en material acrílico. / Корпус света из алюминия порошковой окраски. Рассеиватель белый из акрилового материала.



Antracite

Bianco

⌀ 250 ↑ 120 ↗ 130 mm  
max 1 x 60W E27

092409 Rex-1 AP1 Antracite  
092393 Rex-1 AP1 Bianco

⌀ 250 ↑ 120 ↗ 130 mm  
max 1 x 60W E27

092423 Rex-2 AP1 Antracite  
092416 Rex-2 AP1 Bianco

⌀ 250 ↑ 120 ↗ 130 mm  
max 1 x 60W E27

092447 Rex-3 AP1 Antracite  
092430 Rex-3 AP1 Bianco



Rex-2



Rex-1



Rex-3



## Iko

Corpo luce in alluminio pressofuso verniciato a polveri. Doppio diffusore, superiore e inferiore, in vetro temperato trasparente e sabbiato.

Powder coated die-cast aluminum body. Made of tempered and frosted clear glass diffuser up-and-down double diffuser. / Corps lumineux en aluminium moulé sous pression et verni à poudre. Double diffuseur, supérieur et inférieur, en verre transparent trempé et sablé. / Lichtkörper aus Aluminiumspritzguß pulverlackbeschichtet. Doppelter Lichtverteiler, oben und unten, aus gehärtetem Glas transparent und sandgestrahlt. / Cuerpo de luz en aluminio fundido barnizado a polvos. Difusor doble, superior e inferior, en vidrio temperado transparente arenado. / Корпус света из литого алюминия порошковой окраски. Двойной рассеиватель; верхний и нижний из закалённого стекла пескоструйной обработки.



⌀ P44

→ 140 ↑ 70 ↗ 190 mm  
max 1 x 60W E27

018515 AP1 Antracite  
018522 AP1 Bianco  
092218 AP1 Grigio  
018539 AP1 Nero





## Down

Montatura in alluminio pressofuso verniciato a polveri. Diffusore in acrilico. Sorgente luminosa a LED integrati.

Die-cast aluminum body light with powder coat finish. Acrylic diffuser, with sandblasted inner side. Integrated LED lighting source. / Monture en aluminium coulé sous pression et vernie à poudre. Diffuseur acrylique. Source lumineuse à LED intégrés. / Gestell aus Aluminiumspritzguss pulverlackiert. Lichtverteiler Acryl. Lichtquelle mit integrierten LED. / Armazón en aluminio presofundido barnizado a polvos. Difusor en acrílico. Aparato luminoso a LED integrados. / Арматура из литого алюминия порошковой окраски. Рассеиватель из акрила. Свет ЛЕД встроенный.

 Lampadine G9 28W incluse.

 Antracite

 Bianco

534



 IP44  
→ 85 ↑ 85 ↗ 50 mm  
max 1 x 28W G9  
122045 AP1 Antracite  
115382 AP1 Bianco

## Twin

Corpo luce in alluminio pressofuso verniciato a polveri. Doppio diffusore, superiore e inferiore, in vetro pirex trasparente satinato.

Powder coated die-cast aluminum body. Double, top and bottom, frosted Pyrex glass diffuser. / Corps lumineux en aluminium coulé sous pression et verni à poudres. Double diffuseur, supérieur et inférieur, en verre pyrex transparent satiné. / Lichtkörper aus Aluminiumspritzguß pulverlackiert. Doppelter Lichtverteiler, oben und unten, aus Pyrexglas transparent satin. / Cuerpo de luz en aluminio presofundido barnizado a polvos. Doble difusor, superior e inferior, en vidrio pirex transparente satinado. / Корпус света из литого алюминия порошковой окраски. Двойной рассеиватель: верхний и нижний из прозрачного стекла пурех матовой окраски.

 Lampadine G9 28W incluse.

 Antracite

 Bianco

 Nero

535



 IP44  
→ 165 ↑ 65 ↗ 115 mm  
max 1 x 35W G9  
115368 AP1 Antracite  
115351 AP1 Bianco  
115375 AP1 Nero



## Gas

Corpo luce in alluminio pressofuso verniciato a polveri. Diffusore in vetro temperato trasparente sabbato.

Powder coated die-cast aluminum body. Tempered and frosted clear glass diffuser. / Corps lumineux en aluminium moulé sous pression et verni à poudre. Diffuseur en verre transparent trempé et sablé. / Lichtkörper aus Aluminiumspritzguß pulverlackbeschichtet. Lichtverteiler aus gehärtetem Glas transparent sandgestrahlt. / Cuerpo de luz en aluminio fundido barnizado a polvos. Difusor en vidrio temperado transparente arenado. / Корпус света из литого алюминия порошковой окраски. Рассеиватель из прозрачного закалённого стекла пескоструйной обработки.



Antracite



Bianco



Nero



⌀  P43

→ 115 ↑ 95 ↗ 150 mm  
max 1 x 35W GU10

091525 AP1 Antracite  
091518 AP1 Bianco  
020228 AP1 Nero





## Up

Corpo luce in fusione di alluminio verniciato a polveri. Diffusori in vetro pirex trasparente satinato.

Powder coated die-cast aluminum body. Frosted Pyrex glass diffusers. / Corps lumineux en fusion d'aluminium verni à poudre. Diffuseurs en verre pirex transparent satiné. / Lichtkörper aus Aluminiumguß pulverlackiert. Lichtverteiler aus Pyrexglas transparent satin. / Cuerpo de luz en aluminio fundido barnizado a polvos. Difusor en vidrio pirex transparente arenado. / Копгус света из литого алюминия порошковой окраски. Рассеиватель из прозрачного стекла ругех матового цвета.



Lampadine G9 28W incluse.



Antracite



Bianco



Nero



→ 65 ↑ 150 ↗ 95 mm  
max 2 x 40W G9

115337 AP2 Antracite  
115320 AP2 Bianco  
115344 AP2 Nero



→ 65 ↑ 80 ↗ 95 mm  
max 1 x 40W G9

115306 AP1 Antracite  
115290 AP1 Bianco  
115313 AP1 Nero





## Gun

Corpo luce in alluminio con finitura naturale spazzolata o in vernice opaca nera o bianca. Diffusore in vetro pirex trasparente disponibile a luce singola o doppia, superiore e inferiore.

Aluminum body with natural brushed finish or with matt white or black varnish. Clear Pyrex glass diffuser available with single or up-and-down double light. / Corp lumineux en aluminium fini brossé naturellement ou en vernis mat noir ou blanc. Diffuseur en verre pirex transparent disponible à feu simple ou double, inférieur et supérieur. / Lichtkörper aus Aluminium natürlich mit Bürstung verarbeitet oder matt schwarz oder weiß lackiert. Lichtverteiler aus transparentem Pyrexglas, mit Einzellicht oder Doppellicht, oben und unten, erhältlich. / Cuerpo de luz en aluminio con acabado natural cepillado o en barniz opaca negra o blanca. Difusor en vidrio pirex transparente disponible con luz individual o doble, superior e inferior. / Корпус света из алюминия с натуральной отделкой или окрашенного в белый или черный матовый цвет. Рассеиватель из прозрачного стекла ругех, доступен а одинарным или двойным светом, верхним и нижним.



Lampadine GU10 28W incluse nei modelli: AP2 Small e PL1.



IP44  
 ø 105 ↑ 105 mm  
 max 1 x 28W GU10

092324 PL1 Alluminio  
 122663 PL1 Bianco  
 122687 PL1 Nero



IP54  
 → 110 ↑ 310 ↗ 150 mm  
 max 2 x 60W E27

033020 AP2 Big Alluminio  
 092300 AP2 Big Bianco  
 092317 AP2 Big Nero



IP44  
 → 65 ↑ 210 ↗ 110 mm  
 max 2 x 35W GU10

033013 AP2 Small Alluminio  
 100388 AP2 Small Bianco  
 100395 AP2 Small Nero





# Astro

Corpo luce in alluminio pressofuso verniciato a polveri. diffusore, in vetro pirex trasparente sabbato.

Die-cast aluminum body light with powder coat finish. Sandblasted transparent Pyrex glass diffuser. / Corps lumineux en aluminium moulé sous pression et verni à poudre. Diffuseur en verre pirex transparent sablé. / Lichtkörper aus Aluminiumspritzguß pulverlackbeschichtet. Lichtverteiler aus Pyrexglas transparent und sandgestrahit. / Cuerpo de luz en aluminio fundido barnizado a polvos. Difusor en vidrio pirex transparente arenado. / Корпус света из литого алюминия порошковой окраски. Рассеиватель из прозрачного стекла ругех пескоструйной обработки.



Lampadine G9 28W incluse.

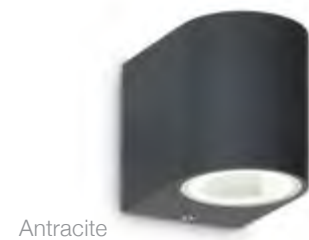

Antracite



Bianco



Nero



→ 65 ↑ 80 ⇨ 90 mm  
max 1 x 40W G9

092157 AP1 Antracite  
092164 AP1 Bianco  
092171 AP1 Nero







# Snif

Corpo luce in alluminio pressofuso verniciato. Doppio diffusore, superiore e inferiore, in vetro pirex trasparente.

Die-cast aluminium body light, with varnish finish. Double diffuser, upper and lower, both made of transparent pyrex glass. / Corps en aluminium coulé sous pression, verni. Double diffuseur: supérieur et inférieur en verre pyrex transparent. / Lichtkörper aus Spritzguss-Alublock lackiert. Doppelter Lichtverteiler, oben und unten, aus transparentem Pirexglas. / Elemento de iluminación en aluminio fundido a presión acabado pintado. Difusor doble, superior e inferior, de vidrio pirex transparente. / Корпус из литого алюминия, покрытого краской. Двойной рассеиватель, верхний и нижний из стекла руtex.

 Lampadine G9 28W incluse.



   	   
→ 90 ↑ 100 ↗ 135 mm max 1 x 40W G9	→ 110 ↑ 110 ↗ 155 mm max 1 x 40W G9
121963 AP1 Square Antracite 118666 AP1 Square Grigio 123080 AP1 Square Nero	061467 AP1 Round Antracite 061474 AP1 Round Grigio 061450 AP1 Round Nero



Antracite

Lampade da esterno



# Ceci

Corpo luce e diffusore in resina ad alte prestazioni: inattaccabile dalla corrosione sia di agenti atmosferici che di fertilizzanti chimici, colori stabilizzati da trattamento U.V., resistente a sbalzi termici da -60° C a + 90° C. Carrabile fino a 5000 Kg.

High performance resin body: resistant to corrosion caused by both atmospheric agents and chemical fertilizers, colors stabilized during UV rays treatment, thermal shock resistance from -60° to +90°C. Resistant to 5000 kg impact. / Corps lumineux et diffuseur en résine de haute prestation: inattaquable par la corrosion, soit des agents atmosphériques que des fertilisants chimiques. Couleurs stabilisées avec traitement UV, résistant aux écarts de température de 60°C à + 90°C. / Lichtkörper und Lichtverteiler aus bestleistungendem Harz: Korrosionsunangrifflich von atmosphärischen Einwirkungen und von chemischen Düngern. Farben durch UV-Behandlung stabilisiert. Thermosprungfest von -60° C bis + 90° C. Befahrbar bis 5000 Kg. / Cuerpo de luz y difusor en resina con altas prestaciones: inatacable contra la corrosión sea por agentes atmosféricos que por fertilizantes químicos; colores estables por tratamiento U.V., resistentes a cambios térmicos de -60° C a +90° C. Transitabile hasta un peso de 5000 kg. / Корпус света и рассеиватель из смеси смол: коррозионноустойчивый как от атмосферных факторов, так и химических элементов, цвета защищены от ультрафиолетового света, устойчивый к перепадам температур от -60°C до + 90°C. Выдерживает до 5000 кг.

 Lampadine GU10 4,5W LED e GX53 10W incluse.

 Sorgente luminosa LED a luce fredda, 25.000 h di durata.



Lampade da esterno





# Cecilia

Corpo luce e diffusore in resina ad alte prestazioni: inattaccabile dalla corrosione sia di agenti atmosferici che di fertilizzanti chimici, colori stabilizzati da trattamento U.V., resistente a sbalzi termici da -60° C a + 90° C. Carrabile fino a 5000 Kg.

High performance resin body: resistant to corrosion caused by both atmospheric agents and chemical fertilizers, colors stabilized during UV rays treatment, thermal shock resistance from -60° to +90°C. Resistant to 5000 kg impact. / Corps lumineux et diffuseur en résine de haute prestation: inattaquable par la corrosion, soit des agents atmosphériques que des fertilisants chimiques. Couleurs stabilisés avec traitement U.V., résistant aux écarts de température de 60°C à + 90°C. / Lichtkörper und Lichtverteiler aus bestleistungendem Harz: Korrosionsunangrifflich von atmosphärischen Einwirkungen und von chemischen Düngern. Farben durch UV-Behandlung stabilisiert. Thermosprungfest von -60° C bis + 90° C. Befahrbar bis 5000 Kg. / Cuerpo de luz y difusor en resina con altas prestaciones: inatacable contra la corrosión sea por agentes atmosféricos que por fertilizantes químicos; colores estables por tratamiento U.V., resistentes a cambios térmicos de -60° C a +90° C. Transitable hasta un peso de 5000 kg. / Корпус света и рассеиватель из смеси смол: коррозионноустойчивый как от атмосферных факторов, так и химических элементов, цвета защищены от ультрафиолетового света, устойчивый к перепадам температур от -60°C до + 90°C. Выдерживает до 5000 кг.

 Lampadine GU10 4,5W LED e GX53 10W include.

 Sorgente luminosa LED a luce fredda, 25.000 h di durata.

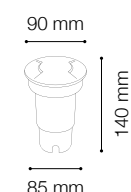
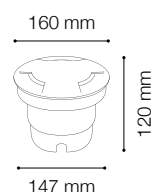

Lampade da esterno



# Rocket

Apparecchio da incasso. Corpo luce in acciaio spazzolato. Diffusore in vetro pirex.

Recessed device. Brushed steel body. Pyrex glass diffuser. / Appareil à encastrer. Corps lumineux en aluminium brossé. Diffuseur en verre pyrex. / Einbaugerät. Lichtkörper aus Stahl gebürstet. Lichtverteiler aus Pyrexglas. / Aparato empotrado. Cuerpo de luz en acero cepillado. Difusor en vidrio pirex. / Встраиваемый светильник. Корпус света из матовой стали. Рассеиватель из стекла пирекс.



Lampadine G9 28W incluse.

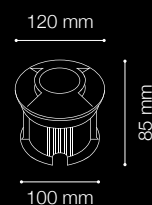
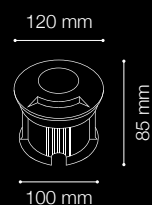

122014 Rocket-1 PT1



122021 Rocket-2 PT1



# Park

Spot da incasso al suolo o parete. Corpo luce esterno in PVC. Parabola riflettente in alluminio. Cornice blocca vetro in acciaio satinato. Vetro trasparente.

Recessed spotlight for wall or ground. PVC external body. Aluminum reflecting lens. Glazed steel glass-setting frame. / Spot à encastrer au sol ou au mur. Corps lumineux extérieur en PVC. Parabole réfléchissante en aluminium. Cadre circulaire ferme verre en acier mat. Verre transparent. / Boden- oder Wandeinbauspot. Äußerer Lichtkörper aus PVC. Aluminium-Reflektor. Runder Glas-Blockierungsrahmen aus satiniertem Stahl. Transparentes Glas. / Spot empotrable al suelo o pared. Cuerpo de luz externo en PVC. Parábola reflectante en aluminio. Marco sujeta cristal en acero satinado. Vidrio transparente. / Встраиваемый спот вровень с потолком или стеной. Внешний корпус света из материала ПВХ. Параболический отражатель из алюминия. Рамка фиксирующая стекло из стали. Стекло прозрачное.

 Lampadine G9 28W incluse nel modello PT1 Square.

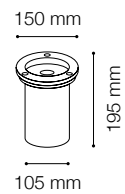
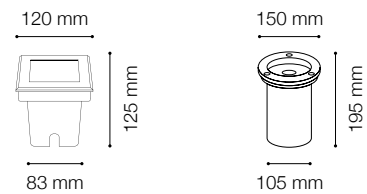
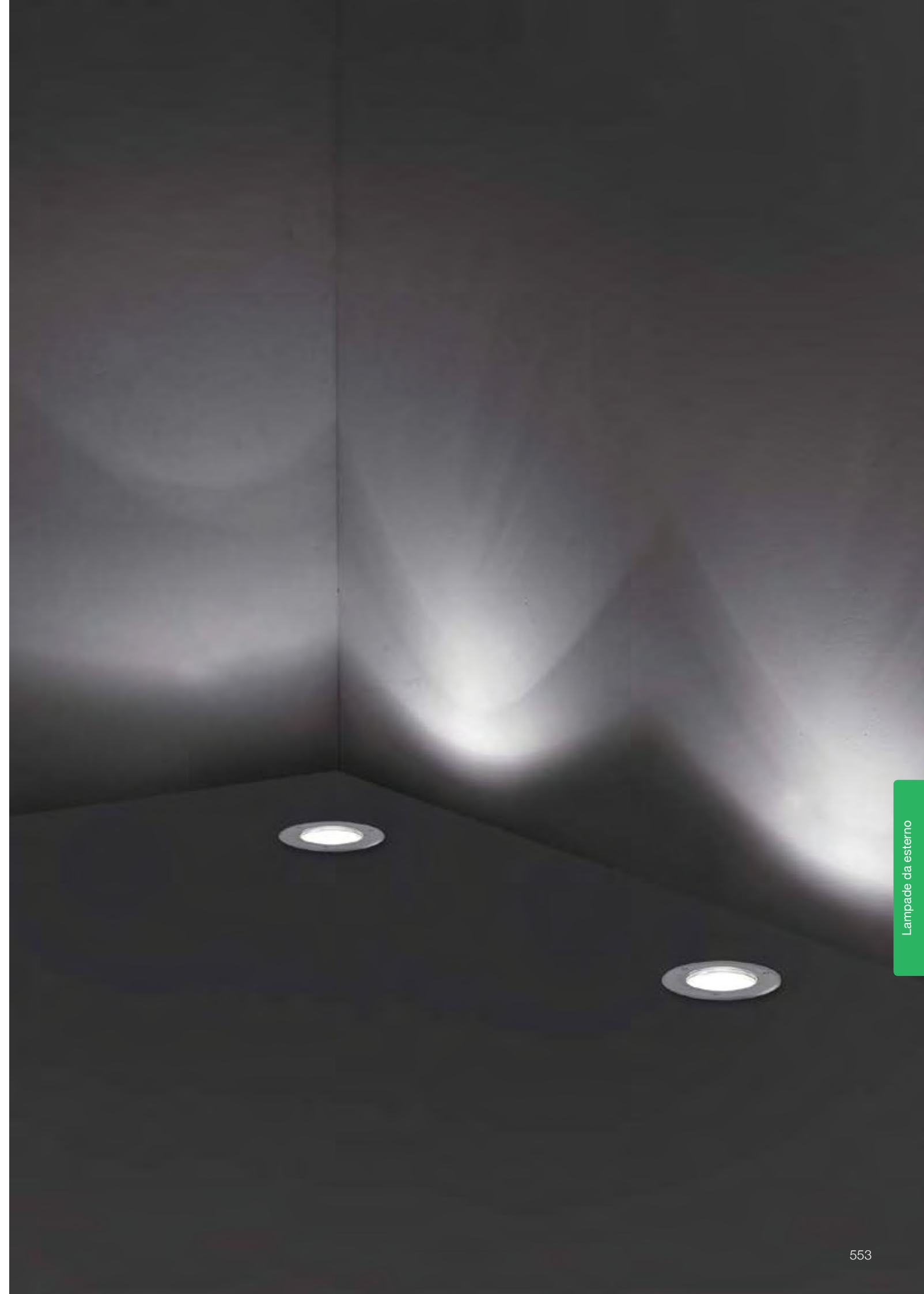



## Leti

Corpo luce e diffusore in resina ad alte prestazioni: inattaccabile dalla corrosione sia di agenti atmosferici che di fertilizzanti chimici, colori stabilizzati da trattamento UV, resistente a sbalzi termici da -60° C a +90° C.

High performance resin body and diffuser: resistant to corrosion caused by both atmospheric agents and chemical fertilizers, colours stabilized during UV rays treatment, thermal shock resistance from -60° to +90°C. / Corps lumineux et diffuseur en résine à haute performance: protégé contre la corrosion soit par intempéries que par engrais chimiques. Couleurs stabilisés par un traitement UV, qui résistent aux chocs thermiques de -60° jusqu'à +90°C. / Lichtkörper und Lichtverteiler aus bestleistungendem Harz: Korrosionsunangrifflich von atmosphärischen Einwirkungen und von chemischen Düngern, Farben durch UV-Behandlung stabilisiert, Thermosprungfest von -60° C bis +90° C. / Cuerpo de luz y difusor en resina con altas prestaciones: inatacable en la corrosión sea por agentes atmosféricos que por fertilizantes químicos; colores estables por tratamiento UV, resistente a cambios térmicos de -60°C a +90° C. / Корпус света и рассеиватель из смеси высокоэффективных смол: коррозионноустойчивый как от атмосферных факторов, так и химических элементов, цвета защищены от ультрафиолетового света, устойчивый к перепадам температур от -60° до +90°.

 Lampadine GX53 3W incluse.

 Sorgente luminosa LED a luce fredda, 25.000 h di durata.







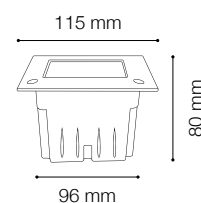
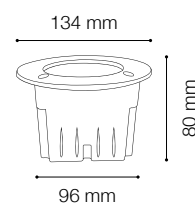

Nero



Bianco



  IP66 	  P66 
max 1 x 3W GX53 LED / 350 Lm	max 1 x 3W GX53 LED / 350 Lm
096544 F1 Round Bianco	096575 F1 Square Bianco
096568 F1 Round Grigio	096599 F1 Square Grigio
096551 F1 Round Nero	096582 F1 Square Nero





Bianco

## Germana

Corpo luce e diffusore in resina ad alte prestazioni: inattaccabile dalla corrosione sia di agenti atmosferici che di fertilizzanti chimici, colori stabilizzati da trattamento UV, resistente a sbalzi termici da -60° C a + 90° C. Diffusore a inclinazione variabile.

High performance resin body: resistant to corrosion caused by both atmospheric agents and chemical fertilizers, colors stabilized during UV rays treatment, thermal shock resistance from -60° to +90°C. Multi-level adjustable diffuser. / Corps lumineux et diffuseur en résine de haute prestation: inattaquable par la corrosion, soit des agents atmosphériques que des fertilisants chimiques. Couleurs stabilisés avec traitement U.V., résistant aux écarts de température de 60°C à + 90°C. Diffuseur à inclinaison variable. / Lichtkörper und Lichtverteiler aus bestleistendem Harz: Korrosionsunangrifflich von atmosphärischen Einwirkungen und von chemischen Düngem. Farben durch UV-Behandlung stabilisiert. Thermosprungfest von -60° C bis + 90° C. Lichtverteiler mit variabler Neigung. / Cuerpo de luz y difusor en resina con altas prestaciones: inatacable contra la corrosión sea por agentes atmosféricos que por fertilizantes químicos; colores estables por tratamiento UV, resistentes a cambios térmicos de -60° C a +90° C. Difusor con inclinación variable. / Корпус света и рассеиватель из смеси смол: коррозионноустойчивый как от атмосферных факторов, так и химических элементов, цвета защищены от ультрафиолетового света, устойчивый к перепадам температур от -60°C до + 90°C. Рассеиватель нагибаемый по вкусу.



□ P66

→ 180 ↑ 280 ⇌ 300 mm  
max 1 x 23W E27

120188 AP1 Bianco  
120171 AP1 Nero



Nero



# Berta

Corpo luce e diffusore in resina ad alte prestazioni: inattaccabile dalla corrosione sia di agenti atmosferici che di fertilizzanti chimici, colori stabilizzati da trattamento U.V., resistente a sbalzi termici da -60° C a + 90° C.

High performance resin body: resistant to corrosion caused by both atmospheric agents and chemical fertilizers, colours stabilized during UV rays treatment, thermal shock resistance from -60° to +90°C. / Corps lumineux et diffuseur en résine de haute prestation: inattaquable par la corrosion, soit des agents atmosphériques que des fertilisants chimiques, couleurs stabilisés avec traitement U.V., résistant à écarts de température de 60°C à + 90°C. / Lichtkörper und Lichtverteiler aus bestleistungendem Harz: Korrosionsunangrifflich von atmosphärischen Einwirkungen und von chemischen Düngern, Farben durch UV-Behandlung stabilisiert, Thermosprungfest von -60° C bis + 90° C. / Cuerpo de luz y difusor en resina con altas prestaciones: inatacable en la corrosión sea por agentes atmosféricos que por fertilizantes químicos; colores estables por tratamiento U.V., resistente a cambios térmicos de -60°C a +90° C. / Корпус света и рассеиватель из смеси высокоэффективных смол: коррозионноустойкий как от атмосферных факторов, так и химических элементов, цвета защищены от ультрафиолетового света, устойчивый к перепадам температур от -60° до + 90°.

 Lampadine GX53 11W/3W incluse.

 Sorgente luminosa LED a luce fredda, 25.000 h di durata.



  	  	  
ø 360 ↑ 95 mm max 1 x 11W GX53 LED / 900 Lm	ø 275 ↑ 80 mm max 1 x 11W GX53 LED / 900 Lm	ø 200 ↑ 70 mm max 1 x 3W GX53 LED / 350 Lm
120713 AP1 Big Bianco 120720 AP1 Big Grigio 120706 AP1 Big Nero	096421 AP1 Medium Bianco 113340 AP1 Medium Grigio 096414 AP1 Medium Nero	096445 AP1 Small Bianco 122786 AP1 Small Grigio 096438 AP1 Small Nero







Bianco

## Lucia

Corpo luce e diffusore in resina ad alte prestazioni: inattaccabile dalla corrosione sia di agenti atmosferici che di fertilizzanti chimici, colori stabilizzati da trattamento U.V., resistente a sbalzi termici da -60° C a + 90° C.

High performance resin body and diffuser: resistant to corrosion caused by both atmospheric agents and chemical fertilizers, colours stabilized during UV rays treatment, thermal shock resistance from -60° to +90°C. / Corps lumineux et diffuseur en résine de haute prestation: inattaquable par la corrosion, soit des agents atmosphériques que des fertilisants chimiques, couleurs stabilisés avec traitement U.V., résistant à écarts de température de 60°C à + 90°C. / Lichtkörper und Lichtverteiler aus bestleistungendem Harz: Korrosionsunangrifflich von atmosphärischen Einwirkungen und von chemischen Düngern, Farben durch UV-Behandlung stabilisiert, Thermosprungfest von -60° C bis + 90° C. / Cuerpo de luz y difusor en resina con altas prestaciones: inatacable en la corrosión sea por agentes atmosféricos que por fertilizantes químicos; colores estables por tratamiento U.V., resistente a cambios térmicos de -60°C a +90° C. / Корпус света и рассеиватель из смеси высокоэффективных смол: коррозионноустойчивый как от атмосферных факторов, так и химических элементов, цвета защищены от ультрафиолетового света, устойчивый к перепадам температур от -60° до + 90°.



IP66

ø 300 ↑ 90 mm  
max 1 x 23W E27

096667 Lucia-1 AP1 Bianco  
096674 Lucia-1 AP1 Nero

IP66

ø 300 ↑ 90 mm  
max 1 x 23W E27

096681 Lucia-2 AP1 Bianco  
096698 Lucia-2 AP1 Nero



Nero





## Maddi

Corpo luce e diffusore in resina ad alte prestazioni: inattaccabile dalla corrosione sia di agenti atmosferici che di fertilizzanti chimici, colori stabilizzati da trattamento U.V., resistente a sbalzi termici da -60° C a + 90° C.

High performance resin body and diffuser: resistant to corrosion caused by both atmospheric agents and chemical fertilizers, colours stabilized during UV rays treatment, thermal shock resistance from -60° to +90°C. / Corps lumineux et diffuseur en résine de haute préstation: inattaquable par la corrosion, soit des agents atmosphériques que des fertilisants chimiques, couleurs stabilisés avec traitement U.V., résistant à écarts de température de 60°C à + 90°C. / Lichtkörper und Lichtverteiler aus bestleistungendem Harz: Korrosionsunangrifflich von atmosphärischen Einwirkungen und von chemischen Düngern, Farben durch UV-Behandlung stabilisiert, Thermosprungfest von -60° C bis + 90° C. / Cuerpo de luz y difusor en resina con altas prestaciones: inatacable en la corrosión sea por agentes atmosféricos que por fertilizantes químicos; colores estables por tratamiento U.V., resistente a cambios térmicos de -60°C a +90° C. / Корпус света и рассеиватель из смеси высокоэффективных смол: коррозионноустойчивый как от атмосферных факторов, так и химических элементов, цвета защищены от ультрафиолетового света, устойчивый к перепадам температур от -60° до + 90°.



Nero



Bianco



□ IP66

→ 330 ↑ 230 ≈ 90 mm  
max 1 x 23W E27

096711 Maddi-1 AP1 Bianco  
096704 Maddi-1 AP1 Nero

□ IP66

→ 330 ↑ 230 ≈ 90 mm  
max 1 x 23W E27

096735 Maddi-2 AP1 Bianco  
096728 Maddi-2 AP1 Nero



# Mike

Corpo luce in blocco unico d'alluminio pressofuso rifinito in vernice. Diffusore in vetro pirex.

One block die-cast aluminium body light with varnish finish. Pyrex glass diffuser. / Corps en aluminium coulé sous pression, verni. Diffuseur en verre pyrex. / Lichtkörper in einem einzigen Spritzguss-Alublock lackiert. Lichtventeller aus Pyrexglas. / Elemento de iluminación en un bloque único de aluminio fundido a presión acabado pintado. Difusor de vidrio pirex. / Цельноалюминевый сварной корпус покрытый краской. Рассеиватель из стекла pyrex.

Antracite



Bianco



Nero



IP54

→ 320 ↑ 205 ≈ 120 mm  
max 1 x 60W E27

061818 AP1 Big Antracite  
066882 AP1 Big Bianco  
061801 AP1 Big Nero

IP65

→ 215 ↑ 195 ≈ 100 mm  
max 1 x 25W E27

061788 AP1 Small Antracite  
066899 AP1 Small Bianco  
061771 AP1 Small Nero

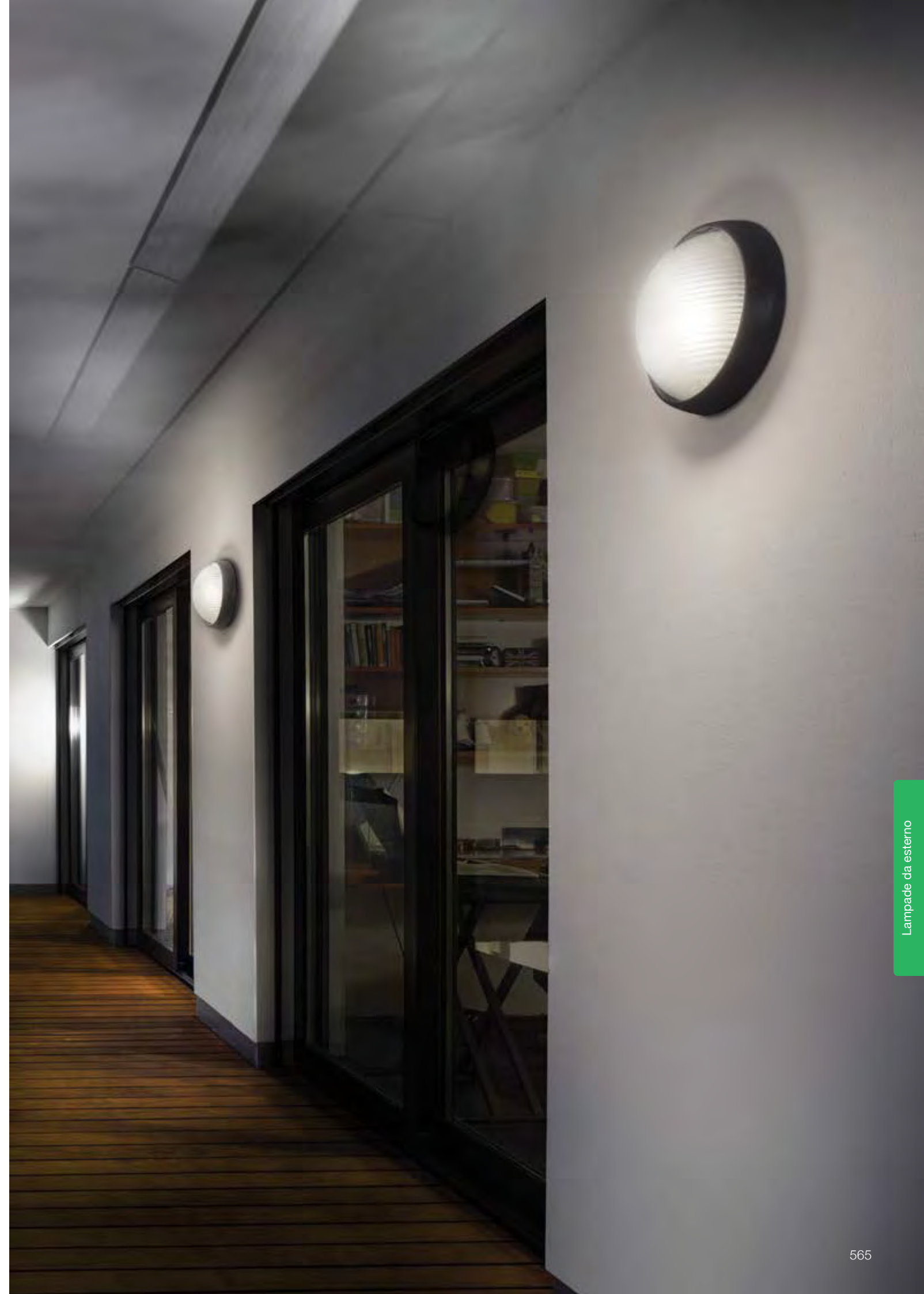



# Cometa

Corpo luce in alluminio pressofuso rifinito con vernice a polveri. Diffusore in PVC bianco.

Body light in die-cast aluminium, powder coated finish. White PVC diffuser. / Corps lumineux en aluminium moulé sous pression et fini avec vernis à poudre. Diffuseur en PVC blanc. / Lichtkörper aus Aluminiumspritzguss mit Pulverlackierung. Lichtverteiler aus PVC weiß. / Cuerpo de luz en aluminio fundido acabado con barniz a polvos. Difusor en PVC blanco. / Корпус света из литого алюминия покрыт порошковой окраской. Рассеиватель из белого материала ПВХ.



Nero



o<sup>o</sup> P54

→ 300 ↑ 300 ⇨ 85 mm  
max 3 x 28W E14

082240 FL3 Antracite  
082271 FL3 Nero



Antracite



# Lampadine e accessori

Light bulbs and accessories

Ampoules et accessoires

Leuchtmittel und Zubehör

Bombillas y accesorios

Лампочки и аксессуары





# LED

Bassi consumi, lunga durata, facile sostituzione.  
Trasparenti o bianche per non produrre aloni di luce.  
Disponibili per alcuni modelli a luce calda o fredda.

Low energy consumption, long duration, easy replacement procedure. Anthrhalo, clear or white, bulbs. For some models available with warm or cold light emission. / Économie, à longue durée, facile à remplacer. Transparentes ou blanches pour ne pas produire éclats de lumière. Disponibles, pour certains modèles, à lumière chaude ou froide. / Niedriger Verbrauch, lange Lebensdauer, leichter Austausch. Transparent oder weiß, um keine Lichtlöcher zu erzeugen. Für einige Modelle mit warmem oder kaltem Licht erhältlich. / Bajos consumos, larga duración, fácil sustitución. Transparentes o blancos para no producir halos de luz. Disponibles para algunos modelos de luz caliente o fría. / Низкое потребление, длительность, лёгкость в замене. Прозрачные или белые во избежания гало и теневых эффектов. Доступны для некоторых моделей тёплого или холодного света.



## LED E14 Sfera

ø 45 ↑ 78 mm  
Attacco E14  
4 W - 3000 K  
15000 ore

Code: 101217 Bianco 390 Lm  
101200 Trasparente 430 Lm



## LED E14 Oliva

ø 35 ↑ 98 mm  
Attacco E14  
4 W - 3000 K  
15000 ore

Code: 101231 Bianco 390 Lm  
101224 Trasparente 430 Lm



## LED E14 Spot

ø 50 ↑ 87 mm  
Attacco E14  
4 W - 430 Lm - 3000 K  
25000 ore

Code: 101255



## LED E14 Sfera Cromo

ø 45 ↑ 75 mm  
Attacco E14  
4 W - 260 Lm - 3000 K  
25000 ore

Code: 101262



## LED E14 Colpo di vento

ø 35 ↑ 110 mm  
Attacco E14  
4 W - 430 Lm - 3000 K  
15000 ore

Code: 101248



## LED E27 Sfera

ø 45 ↑ 75 mm  
Attacco E27  
4 W - 3000 K  
25000 ore

Code: 101286 Bianco 390 Lm  
101279 Trasparente 430 Lm



## LED E27 Goccia Cromo

ø 60 ↑ 105 mm  
Attacco E27  
4 W/8W - 270 Lm/500 Lm - 3000 K  
25000 ore

Code: 101316 4W  
123882 8W



## LED E27 Goccia

ø 60 ↑ 105 mm  
Attacco E27  
4 W/8W - 3000 K  
15000 ore

Code: 101309 Bianco 4W 420 Lm  
101293 Trasparente 4W 470 Lm  
123899 Bianco 8W 720 Lm  
119571 Trasparente 8W 806 Lm



## LED E27 Globo

Attacco E27  
8 W - 1000 Lm - 3000 K  
25000 ore

Code: 101330 ø 95 Bianco 720 Lm  
101323 ø 95 Trasparente 806 Lm  
101354 ø 125 Bianco 720 Lm  
101347 ø 125 Trasparente 806 Lm



# LED

Bassi consumi, lunga durata, facile sostituzione. Trasparenti o bianche per non produrre aloni di luce. Disponibili per alcuni modelli a luce calda o fredda.

Low energy consumption, long duration, easy replacement procedure. Anthalo, clear or white, bulbs. For some models available with warm or cold light emission. / Économe, à longue durée, facile à remplacer. Transparentes ou blanches pour ne pas produire éclats de lumière. Disponibles, pour certains modèles, à lumière chaude ou froide. / Niedriger Verbrauch, lange Lebensdauer, leichter Austausch. Transparent oder weiß, um keine Lichtlöcher zu erzeugen. Für einige Modelle mit warmem oder kaltem Licht erhältlich. / Bajos consumos, larga duración, fácil sustitución. Transparentes o blancos para no producir halos de luz. Disponibles para algunos modelos de luz caliente o fría. / Низкое потребление, длительность, лёгкость в замене. Прозрачные или белые во избежания гало и теневых эффектов. Доступны для некоторых моделей тёплого или холодного света.

## LED G4 Ceramica

ø 13 ↑ 44 mm  
Attacco G4  
1,8 W - 120 Lm - 3000 K  
25000 ore  
Code: 101361

## LED G4 Plastica

ø 13 ↑ 37 mm  
Attacco G4  
1,5 W - 110 Lm - 3000 K  
25000 ore  
Code: 123929

## LED G9 Ceramica

ø 14 ↑ 46 mm  
Attacco G9  
2 W - 130 Lm - 3000 K  
30000 ore  
Code: 037646

## LED G9 Plastica

ø 15 ↑ 46 mm  
Attacco G9  
2,5 W - 220 Lm - 3000 K  
25000 ore  
Code: 122168

## LED G9 Silicene

ø 15,5 ↑ 49 mm  
Attacco G9  
3 W - 200 Lm - 3000 K  
30000 ore  
Code: 051420

## LED GU10 5W Vetro

ø 50 ↑ 56 mm  
Attacco GU10  
5 W - 400 Lm - 3000 K  
25000 ore  
Code: 108292

## LED GU10 7W Vetro

ø 50 ↑ 55 mm  
Attacco GU10  
7 W - 600 Lm - 3000 K  
20000 ore  
Code: 123943

## LED GU10 5W Ceramica

ø 50 ↑ 60 mm  
Attacco GU10  
5 W - 400 Lm - 3000 K  
25000 ore  
Code: 051413

## LED GU10 7W Ceramica

ø 50 ↑ 60 mm  
Attacco GU10  
7 W - 600 Lm/610 Lm  
25000 ore  
Code: 101378 3000K  
117652 4000K

## LED GX53

ø 75 ↑ 25 mm  
Attacco GX53  
7 W/9,5W - 560 Lm/800 Lm - 3000 K  
30000 ore  
Code: 101385 7W  
123936 9,5W

## LED T8 D60

ø 27 → 600 mm  
Attacco G13  
9 W - 650 Lm/700 Lm  
25000 ore  
Code: 101392 3000 K  
101408 4000 K

## LED T8 D90

ø 27 → 900 mm  
Attacco G13  
14 W - 1100 Lm/1120 Lm  
25000 ore  
Code: 101415 3000 K  
101422 4000 K

## LED T8 D120

ø 27 → 1200 mm  
Attacco G13  
18 W - 1450 Lm/1500 Lm  
25000 ore  
Code: 101439 3000 K  
101446 4000 K





# Strip LED

LED modulari su nastro flessibile con dorso adesivo. Venduti a bobine di 5 metri. Il nastro può essere tagliato a piacere. In base alla lunghezza va abbinato un driver di adeguata potenza. Nella versione a IP20 i circuiti sono scoperti, mentre in quella a IP65 sono protetti da uno strato di silicone.

Modular LED sources on the flexible adhesive tape. Purchasable on reels of 5 meters each. The strip can be cut according to one's preferences. A driver of adequate power rating must conform to the length. The model with IP20 has the uncovered electric circuits. The model with IP65 has the circuits protected with silicon layer. / LED modulaires sur bande flexible avec support autocollant. Vendu en bobines de 5 mètres. La bande peut être coupée à plaisir. Selon la longueur, il faut assortir un ballast de puissance suffisante. Dans la version IP20, les circuits sont découverts tandis que dans celle à IP65 ils sont protégés par une couche de silicone. / LED-Module auf flexiblem Klebeband. In 5 Meter-Rollen geliefert. Das Band kann wunschgemäß geschnitten werden. Je nach Bandlänge ist ein Driver der geeigneter Leistung zu verbinden. Bei IP20 ist die Schaltung ungedeckt, bei IP65 mit Silikon-Schutz bezogen. / LED modular sobre cinta flexible con dorso adhesivo. Vendidos en bobinas de 5 metros. La cinta se puede cortar al placer. Según el largo que se elige añadimos un driver adecuado a la potencia. En la versión IP20 los circuitos están cerrados, mientras en la versión de IP65 están protegidos por una capa de silicona. / LED модулированы на гибкой ленте с клейкой на обратной стороне. Продаётся по 5-и метровым катушкам. Лента может отрезана по вкусу. В зависимости от длины подбирается драйвер соответствующей мощности. В версии IP20 эл.схема открыта, в то время как в версии IP65 эта часть защищена силиконовым слоем.



→ 5000 ↑ 10 ± 1,5 mm 13 W - IP20 - 25000 ore	→ 5000 ↑ 10 ± 1,5 mm 13 W - IP65 - 25000 ore	→ 100 ↑ 40 mm IP20	→ 55 ↑ 35 mm IP20
124032 3000 K 1200 Lm 124049 4300 K 1235 Lm	124056 3000 K 1200 Lm 124063 4300 K 1235 Lm	124100 Driver 100W ± 165 mm 124117 Driver 150W ± 200 mm	124070 Driver 30W ± 95 mm 124087 Driver 60W ± 155 mm

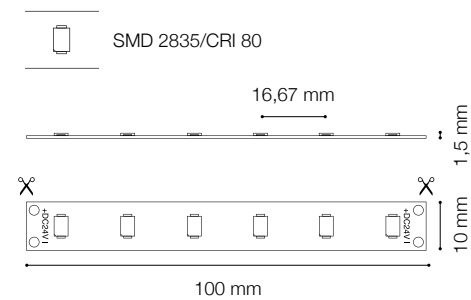



# Profili LED

Profili in alluminio per LED modulari. Forniti in kit che include: un profilo da un metro, un diffusore in policarbonato trasparente satinato, due clip metalliche per il fissaggio, due coperchi per le estremità di cui una preforata per il passaggio dei cavi elettrici.

Modular aluminum LED profiles. Supplied in 1 meter cuts which include: one 1 meter long profile, one clear polycarbonate diffuser with satin finish, two metal clips for fixing, two covers for the ends (one of which is pierced to permit the passage of electrical cables). / Profils en aluminium pour LED modulaires. Présentés en kit qui inclut: modules d'un mètre, un diffuseur en polycarbonate transparent mat, deux clips métalliques pour la fixation, deux bâches pour les extrémités, dont l'une est perforée pour le passage des câbles électriques. / Aluminiumprofile für LED-Module. Im Kit geliefert, bestehend aus: 1 Meter Profil, ein Lichtverteiler aus Polycarbonat transparent satiniert, zwei Metal Befestigung-Clips, zwei Endabdeckungen, eine davon mit Bohrung für Kabeleinführung. / Perfiles en aluminio para LED modulares. Provistos en kit que incluye: un perfil de un metro, un difusor en policarbonato transparente satinado, dos pinzas metálicas para la fijación, dos tapaderas para las extremidades una de ellas preforada para el pase de los cables eléctricos. / Профиль из алюминия для модулированного ЛЕД. Поставляются в комплекте, который включает: однометровый профиль, рассеиватель из прозрачного матового поликарбоната, два металлических зажима для крепления, два конечных закрытия, из которых одно перфорировано для эл проводов.

Kit profilo angolare



Kit profilo a vista



Kit profilo ad incasso



→ 10000 ↑ 16 ↗ 16 mm  
126531 Angolare Alluminio  
126548 Angolare Bianco



→ 10000 ↑ 5 ↗ 15 mm  
124124 Vista Alluminio  
124131 Vista Bianco



→ 10000 ↑ 5 ↗ 25 mm  
124148 Incasso Alluminio  
124155 Incasso Bianco





# Decorative

Lampadina decorativa a incandescenza che imita le antiche lampadine con filamento al carbone. Emette luce molto calda e tenue.

Decorative light bulb which imitates the old bulbs with coal filament wire. Very warm and not intense light emission. / Ampoule décorative à incandescence qui imite les antiques ampoules avec filament à charbon. Elle fait une lumière très chaude et pâle. / Dekor-Glühlampe, Imitation der antiken Kohlefaden-Glühlampen. Sehr warmes und sanftes Licht. / Bombilla decorativa a incandescencia que imita las antiguas bombillas con filamento al carbón. Emite luz muy caliente y tenue. / Декоративная лампочка накаливания, которая напоминает старинные лампочки с угольной нитью. Излучает очень слабый, но тёплый свет.



**DECO E27 Bomb**  
 ø 45 ↑ 110 mm  
 Attacco E27  
 25 W - 60 Lm - 2000 K  
 3000 ore  
 Code: 101453



**DECO E14 Sfera**  
 ø 45 ↑ 90 mm  
 Attacco E14  
 40 W - 130 Lm - 2000 K  
 2000 ore  
 Code: 095240



**DECO E14 Cono**  
 ø 48 ↑ 95 mm  
 Attacco E14  
 40 W - 130 Lm - 2000 K  
 2000 ore  
 Code: 096216



**DECO E27 Goccia**  
 ø 60 ↑ 108 mm  
 Attacco E27  
 25 W - 60 Lm - 2000 K  
 2000 ore  
 Code: 013053



**DECO E27 Globo**  
 ø 95 ↑ 135 mm  
 Attacco E27  
 25 W - 60 Lm - 2000 K  
 2000 ore  
 Code: 011554



**DECO E27 Cono**  
 ø 64 ↑ 148 mm  
 Attacco E27  
 40 W - 130 Lm - 2000 K  
 2000 ore  
 Code: 003887



**DECO E27 Ovale**  
 ø 75 ↑ 150 mm  
 Attacco E27  
 40 W - 130 Lm - 2000 K  
 3000 ore  
 Code: 123875



**DECO E27 Lineare**  
 ø 29 ↑ 185 mm  
 Attacco E27  
 25 W - 60 Lm - 2000 K  
 3000 ore  
 Code: 101460





# Alogene

Luminosità intensa, risparmio di energia fino al 30%. Prodotte anche con le classiche forme delle lampadine tradizionali.

High brightness, energy saving up to 30%. Manufactured also in classic shapes of traditional bulbs. / Intense luminosité, économie d'énergie jusqu'à 30%. On les produit aussi en forme classique d'une ampoule traditionnelle. / Starke Helligkeit, Energiesparung bis zu 30%. Hergestellt auch in den klassischen Formen der traditionellen Glühlampen. / Luz intensa, ahorro de energia hasta el 30%. Producido también con las formas clásicas de las bombillas tradicionales. / Интенсивное освещение, энергосбережение до 30%. Произведены также в форме традиционной лампочки.

 <p><b>ALO E14 Sfera</b>            ø 45 ↑ 77 mm            Attacco E14            28 W - 405 Lm -2700 K            2000 ore   Code: 039534</p>	 <p><b>ALO E14 Oliva</b>            ø 35 ↑ 96 mm            Attacco E14            28 W - 405 Lm -2700 K            2000 ore   Code: 039510</p>	 <p><b>ALO E14 Spot</b>            ø 50 ↑ 85 mm            Attacco E14            28 W - 405 Lm -2700 K            1500 ore   Code: 059426</p>
 <p><b>ALO E14 Sfera Cromo</b>            ø 45 ↑ 79 mm            Attacco E14            28 W - 250 Lm -2700 K            1500 ore   Code: 061917</p>	 <p><b>ALO E14 Colpo di vento</b>            ø 35 ↑ 116 mm            Attacco E14            28 W - 405 Lm -2700 K            2000 ore   Code: 053714</p>	 <p><b>ALO E27 Sfera</b>            ø 45 ↑ 70 mm            Attacco E27            42 W - 530 Lm -2700 K            2000 ore   Code: 061023</p>
 <p><b>ALO E27 Goccia Cromo</b>            ø 60 ↑ 96 mm            Attacco E27            42 W - 330 Lm -2700 K            1500 ore   Code: 039893</p>	 <p><b>ALO E27 Goccia</b>            ø 55 ↑ 98 mm            Attacco E27            42 W - 530 Lm -2700 K            2000 ore   Code: 057620</p>	 <p><b>ALO E27 Globo big</b>            ø 120 ↑ 175 mm            Attacco E27            20/42 W - 320/530 Lm -2700 K            1500 ore   Code: 081038 20W            041766 42W</p>
 <p><b>ALO E27 Globo small</b>            ø 95 ↑ 136 mm            Attacco E27            42 W - 530 Lm -2700 K            1500 ore   Code: 007779</p>	 <p><b>ALO G4</b>            ø 9 ↑ 31 mm            Attacco G4            10 W/20 W - 140 Lm/320 Lm -2700 K            2000 ore   Code: 024677 10W            024684 20W</p>	 <p><b>ALO G9</b>            ø 14 ↑ 40 mm            Attacco G9            28 W - 405 Lm -2700 K            1500 ore   Code: 047881</p>
 <p><b>ALO R7s 78mm</b>            ø 10 → 78 mm            Attacco R7s            70 W/140 W - 1230/2650 Lm -2700 K            1000 ore   Code: 026343 70W            026350 140W</p>	 <p><b>ALO R7s 118mm</b>            ø 10 → 118 mm            Attacco R7s            120 W - 2200 Lm -2700 K            1000 ore   Code: 026398</p>	 <p><b>ALO GU10</b>            ø 50 ↑ 57 mm            Attacco GU10            28 W - 405 Lm -2700 K            2000 ore   Code: 058740</p>





# Fluorescenti

Risparmio di energia fino all'80%, lunga durata, accensione immediata. Particolarmente indicate in ambienti dove la luce resta accesa per lunghi periodi.

Up to 80% energy saving, long lasting, instant switching on. Particularly recommended for spaces where the light remains on for long periods of time. / Économie d'énergie jusqu'à 80%, longue durée, allumage immédiat. Particulièrement indiquées dans les lieux où la lumière reste allumée pendant une longue durée. / Energiesparung bis zu 80%, lange Lebensdauer, sofortige Einschaltung. Besonders angebracht in Räumen, wo das Licht für lange Zeit eingeschaltet bleibt. / Ahorro de energía hasta el 80%, larga duración, ignición inmediata. Particolarmente indicados en ambientes donde la luz permanece encendida durante largos periodos de tiempo. / Энергобережение до 80%, долгосрочные, мгновенное освещение. В особенности предназначены для помещений длительного освещения.



T5 Lineare

T4 Lineare

T5 Circolina

**FLUO E14 Quadra**  
 ø 46 ↑ 76 mm  
 Attacco E14  
 7 W - 340 Lm - 2700 K  
 6000 ore  
 Code: 037776

**FLUO E14 Spirale**  
 ø 39 ↑ 102 mm  
 Attacco E14  
 9 W - 420 Lm - 2700 K  
 8000 ore  
 Code: 002682

**FLUO T4 16W Lineare**  
 ø 12 → 480 mm  
 Attacco G5  
 16 W - 1000 Lm - 2700 K  
 10000 ore  
 Code: 024936

**FLUO T4 20W Lineare**  
 ø 13 → 600 mm  
 Attacco G5  
 20 W - 1300 Lm - 2700 K  
 6000 ore  
 Code: 024943

**FLUO T5 8W Lineare**  
 ø 16 → 302 mm  
 Attacco G5  
 8 W - 400 Lm - 2700 K  
 7000 ore  
 Code: 024929

**FLUO T5 13W Lineare**  
 ø 16 → 517 mm  
 Attacco G5  
 13 W - 1200 Lm - 2700 K  
 6000 ore  
 Code: 024912

**FLUO T5 28W Lineare**  
 ø 16 → 11600 mm  
 Attacco G5  
 28 W - 2350 Lm - 2700 K  
 20000 ore  
 Code: 024905

**FLUO T5 39W Lineare**  
 ø 16 → 863 mm  
 Attacco G5  
 39 W - 3200 Lm - 3500 K  
 20000 ore  
 Code: 028118

**FLUO T5 22W Circolina**  
 ø tubo 17 ø 185  
 Attacco G10Q  
 22 W - 1400 Lm - 4000 K  
 8000 ore  
 Code: 054957

**FLUO T5 32W Circolina**  
 ø tubo 17 ø 244  
 Attacco G10Q  
 32 W - 2350 Lm - 4000 K  
 8000 ore  
 Code: 031125

# Cup

Rosone a luce singola e barra a tre luci in metallo con finiture in cromo o vernice bianca opaca. Cavi non inclusi.

Metal single-light ceiling rose and three-light plank with chrome and matt white varnish finish. Cables not provided. / Pavillon à feux simple et barre avec 3 lumières, en métal avec finitions en chrome ou vernis blanc mat. Les câbles ne sont pas inclus. / Deckenrose mit Einzellicht und Stange mit drei Lichtern, aus Metall in chrom oder weiß matt lackiert. Kabel nicht inbegriffen. / Florón a luz individual y barra de tres luces en metal con acabado en cromo o barniz blanco opaco. Cables no incluidos. / Потолочная чаша с одинарным светом и планкой на три лампочки из металла в хроме или белом матовом цвете. Тросы не входят в комплект.



Bianco

Cromo

Nero



→ 880 ↑ 45 ↑ 75 mm  
 122854 MSB3 Bianco  
 122861 MSB3 Cromo  
 123301 MSB3 Nero

ø 100 ↑ 40 mm  
 122823 MSP1 Bianco  
 122830 MSP1 Cromo  
 123295 MSP1 Nero







# Grado di protezione

Degree of protection IP / Degré de protection IP / IP Schutzgrad / Grado de protección IP / Степень защиты IP

# Indice per codice

Code index / Index des codes / Inhaltsverzeichnis für EAN-Code / Índice por código / Оглавление с указанием кодов

Grado di protezione espresso da due cifre. La prima si riferisce alla protezione contro l'ingresso di corpi solidi. La seconda alla protezione contro l'ingresso di liquidi. / Degree of protection expressed by two figures. The first one stands for protection against solid bodies. The second one stands for protection against liquids. / Degré de protection exprimé par deux chiffres. Le premier se réfère à la protection contre la pénétration de corps solides. Le deuxième à la protection contre l'entrée des liquides. / Schutzgrad in zwei Ziffern ausgedrückt. Die erste bezieht sich auf den Schutz gegen feste Fremdkörper. Die zweite bezieht sich auf den Schutz gegen Flüssigkeiten. / Grado de protección expresado por dos cifras. La primera se refiere a la protección contra la penetración de cuerpos sólidos. La segunda a la protección contra la penetración de líquidos. / Степень защиты выражена двумя цифрами. Первая цифра относится к защите от твердых веществ, вторая, к защите от жидкостей.

## 1° cifra / 1st figure / 1° chiffre / 1. Kennziffer / 1° cifra / 1-ая цифра

IP0...	Non protetto. / Not protected. / Non protégé. / Ungeschützt. / No protegida. / Нет защиты.
IP1...	Protetto contro l'ingresso di corpi solidi con Ø 50 mm. / Protected against solid objects greater than 50 mm. / Protégé contre la pénétration des corps solides avec Ø 50 mm. / Geschützt gegen feste Fremdkörper Ø 50 mm. / Protegida contra los cuerpos sólidos con un diámetro de más de Ø 50 mm. / Защита от попадания твердых веществ Ø 50 мм.
IP2...	Protetto contro l'ingresso di corpi solidi con Ø 12 mm. / Protected against solid objects greater than 12 mm. / Protégé contre la pénétration des corps solides avec Ø 12 mm. / Geschützt gegen feste Fremdkörper Ø 12 mm. / Protegida contra los cuerpos sólidos con un diámetro de más de Ø 12 mm. / Защита от попадания твердых веществ Ø 12 мм.
IP3...	Protetto contro l'ingresso di corpi solidi con Ø 2,5 mm. / Protected against solid objects greater than 2,5 mm. / Protégé contre la pénétration des corps solides avec Ø 2,5 mm. / Geschützt gegen feste Fremdkörper Ø 2,5 mm. / Protegida contra los cuerpos sólidos con un diámetro de más de Ø 2,5 mm. / Защита от попадания твердых веществ Ø 2,5 мм.
IP4...	Protetto contro l'ingresso di corpi solidi con Ø 1 mm. / Protected against solid objects greater than 1 mm. / Protégé contre la pénétration des corps solides avec Ø 1 mm. / Geschützt gegen feste Fremdkörper Ø 1 mm. / Protegida contra los cuerpos sólidos con un diámetro de más de Ø 1 mm. / Защита от попадания твердых веществ Ø 1 мм.
IP5...	Protetto contro l'ingresso di polvere. / Protected against dust infiltration. / Protégé contre la pénétration de poussière. / Staubgeschützt. / Protegida contra la penetración de polvo. / Защита от попадания пыли.
IP6...	Protetto totalmente contro l'ingresso di polvere. / Totally protected against dust infiltration. / Totalement protégé contre la pénétration de poussière. / Vollkommen staubdicht. / Totalmente protegida contra la entrada de polvo. / Полная защита от попадания пыли.

## 2° cifra / 2nd figure / 2° chiffre / 2. Kennziffer / 2° cifra / 2-ая цифра

IP...0	Non protetto. / Not protected. / Non protégé. / Ungeschützt. / No protegida. / Нет защиты.
IP...1	Protetto contro la caduta verticale di gocce d'acqua. / Protected against vertically falling water drops. / Protégé contre les chutes verticales de gouttes d'eau. / Geschützt gegen Vertikal-Tropfwasser. / Protegida contra la caída vertical de gotas de agua. / Защита от попадания капель воды в вертикальном падении.
IP...2	Protetto contro la caduta di acqua con inclinazione massima di 15°. / Protected against falling water drops up to 15° from the vertical. / Protégé contre les chutes d'eau en cas d'inclinaison jusqu'à 15°. / Geschützt gegen Tropfwasser mit Neigung bis 15°. / Protegida contra la caída de agua con una inclinación máxima de 15°. / Защита от попадания капель воды под углом не более 15°.
IP...3	Protetto contro la pioggia. / Protected against rain. / Protégé contre la pluie. / Geschützt gegen Regen. / Protegida contra la lluvia. / Защита от дождя.
IP...4	Protetto contro spruzzi d'acqua. / Protected against splashing water. / Protégé contre les projections d'eau. / Geschützt gegen Spritzwasser. / Protegida contra las proyecciones de agua. / Защита от брызг воды.
IP...5	Protetto contro getti d'acqua. / Protected against water jets. / Protégé contre les jets d'eau. / Geschützt gegen Strahlwasser. / Protegida contra los chorros de agua. / Защита от струи воды.
IP...6	Protetto contro potenti getti d'acqua. / Protected against powered water jets. / Protégé contre les jets d'eau puissants. / Geschützt gegen gewaltiges Strahlwasser. / Protegida contra fuertes chorros de agua. / Защита от сильной струи воды.
IP...7	Protetto contro l'immersione temporanea. / Protected against temporary immersion. / Protégé contre l'immersion temporaire. / Geschützt gegen zeitweiliges Eintauchen. / Protegida contra la Inmersión temporal. / Защита от временного погружения.
IP...8	Protetto contro l'immersione prolungata. / Protected against continuous immersion. / Protégé contre l'immersion prolongée. / Geschützt gegen fortwährendes Eintauchen. / Protegida contra la inmersión continua y permanente. / Защита от продолжительного погружения.

Cod.	Pag.	005218	280	009131	214	014616	458	018836	428	024134	520	027265	399
		005287	452	009148	214	014814	206	018850	428	024677	580	027289	462
000015	216	005294	385	009155	214	014968	250	018867	428	024684	580	027357	132
000022	216	005379	408	009223	206	014975	250	018874	397	024905	582	027364	132
000206	214	005386	408	009230	484	015262	452	019451	272	024912	582	027371	132
000244	214	005454	385	009360	116	015286	466	019468	272	024929	582	027395	132
000251	476	006161	405	009377	426	015309	120	019499	106	024936	582	027852	466
000268	476	006284	460	009384	116	015316	120	019635	368	024943	582	027906	196
000275	476	006321	426	009391	116	015767	350	019642	368	025421	198	027975	272
000305	405	006338	426	009407	116	015965	250	019734	208	025438	198	028118	582
000589	254	006529	356	009414	116	016122	84	019741	208	025490	266	028323	120
000602	226	006536	356	009452	426	016399	466	019758	208	026008	266	028361	120
000657	82	006543	356	009483	426	016535	254	019765	208	026244	486	028682	356
001197	452	006550	356	009513	329	016559	254	019772	458	026343	580	028699	356
001814	194	006840	204	009537	329	016856	108	019796	458	026350	580	030326	176
001821	194	007021	408	009650	158	016863	140	020228	536	026398	580	030562	266
002019	452	007038	408	009681	262	016870	62	020365	266	026473	380	030784	50
002040	158	007045	408	009698	262	016931	142	020372	266	026480	380	031064	340
002378	216	007052	268	009933	389	017013	62	020389	266	026510	222	031071	434
002385	216	007069	408	009940	389	017020	62	020556	106	026558	384	031088	434
002392	216	007113	356	009957	389	017082	381	020563	106	026565	384	031095	434
002491	391	007137	204	010861	370	017297	410	020587	272	026572	388	031101	434
002507	391	007151	268	010892	496	017303	410	020716	290	026589	388	031125	582
002552	483	007205	158	011554	578	017334	412	020730	290	026695	272	031361	334
002613	216	007380	327	011998	216	017389	414	020891	368	026725	452	031446	406
002682	582	007397	327	012001	204	017402	414	021034	361	026732	148	031453	406
002705	432	007465	228	012209	466	017440	128	021058	361	026749	148	031460	407
002767	432	007557	391	012605	440	017518	326	022215	108	026787	176	031477	407
002774	432	007779	580	012919	168	017587	178	022222	50	026794	176	031484	318
002781	432	007960	374	013053	578	017594	178	022239	50	026855	470	031491	318
003108	158	007977	374	013183	404	017600	178	022246	42	026862	470	031644	220
003528	466	007984	374	013206	404	017617	178	022277	42	026947	377	031651	220
003535	466	007991	374	013244	168	017679	288	022413	222	026954	508	031668	220
003887	578	008325	72	013251	168	017754	150	022420	222	026961	508	031675	220
004211	356	008349	72	013275	398	017938	230	022475	200	026978	508	031743	52
004228	356	008356	72	013640	62	018010	250	022499	200	026985	508	031750	52
004235	356	008363	72	013756	222	018027	250	022505	200	026992	508	031767	108
004358	398	008370	72	013763	78	018089	84	022512	478	027005	508	031774	108
004624	478	008455	72	013923	78	018508	370	022802	298	027029	377	031996	206
004686	220	008561	288	014166	334	018515	532	022819	298	027036	448	032009	206
004716	508	008776	170	014371	440	018522	532	023021	130	027043	448	032016	206
004723	508	008851	397	014432	396	018539	532	023038	130	027050	448	032023	206
004730	508	008905	394	014449	396	018546	254	023328	84	027081	387	032030	206
004976	298	008912	394	014593	178	018744	108	023977	40	027098	387	032047	206
005126	440	009087	214	014609	458	018829	428	024097	520	027104	387	032078	206



# Indice per codice

Code index / Index des codes / Inhaltsverzeichnis für EAN-Code / Índice por código /  
Оглавление с указанием кодов

Cod.	Pag.	035512	156	044163	102	051932	389	059563	48	061917	580	071015	186	075044	430	080932	94	083247	307	089461	348	092225	498	094618	192	097190	400
		035529	156	044187	102	051949	389	059570	48	062211	104	071022	186	075051	430	080970	365	083254	308	089478	348	092232	498	094625	192	097206	400
032122	214	035536	156	044194	102	051956	389	059587	48	062273	446	073187	86	075075	430	081021	494	083490	128	089485	348	092249	498	094632	192	098043	346
032139	214	035543	156	044200	102	051963	389	059631	150	062389	303	073224	86	075082	430	081038	580	084725	483	089560	426	092300	540	094649	94	098586	210
032313	470	035567	156	044217	102	051970	389	059648	150	062396	303	073231	86	075389	86	081434	364	086576	36	089577	426	092317	540	094663	94	098616	210
032320	470	035666	166	044224	102	051987	389	059655	150	062402	303	073255	86	075402	86	081441	364	086729	212	089584	426	092324	540	094687	50	098722	76
032337	470	035673	166	044279	375	052144	382	059679	184	062501	220	073262	86	075419	86	081724	468	086736	212	089591	426	092355	528	094816	296	098739	76
032344	470	035680	166	044286	375	052151	382	059808	214	062884	390	073286	86	075471	258	081762	146	086743	212	089607	426	092393	530	094823	296	098777	76
032351	244	035697	166	044293	375	052236	418	059815	214	062891	390	073293	86	075488	258	081779	146	086781	212	089614	126	092409	530	094830	296	098784	76
032368	244	035703	166	044538	358	052250	418	059822	214	062907	390	073460	360	075495	258	081960	36	086798	212	089621	126	092416	530	095127	440	098791	76
032375	244	035710	166	044545	358	052274	418	059839	214	063614	116	073484	360	075501	258	082011	204	086804	212	089638	98	092423	530	095196	210	098944	402
032382	244	035727	180	044590	479	052298	418	059884	506	063621	116	073606	350	075518	258	082059	42	086811	212	089669	98	092430	530	095226	210	098951	402
032436	472	035888	252	044606	479	052359	100	060224	218	066387	88	073613	350	075525	258	082073	42	086842	180	089751	487	092447	530	095240	578	098975	120
032467	472	035895	252	044750	104	052366	100	060231	218	066394	88	073712	42	075532	258	082158	80	087269	270	089775	496	092560	246	095264	327	099057	426
032825	552	035901	252	044767	104	052373	100	060620	330	066400	102	073828	46	077697	190	082172	80	087276	282	089782	464	092577	246	095288	327	099101	238
032832	552	035925	252	044774	104	052786	180	060774	386	066417	102	073835	46	077703	190	082196	80	087283	282	089799	464	092997	311	095653	416	099118	238
033013	540	035932	252	045115	144	052793	154	060781	386	066424	102	073859	46	077796	94	082240	566	087573	367	089805	464	093024	44	095684	416	099163	74
033020	540	035949	336	045122	144	052809	154	060798	386	066592	180	074139	202	077802	94	082257	80	087580	367	089850	126	093048	82	095691	416	099170	74
033037	516	035956	336	045139	144	052816	154	060903	303	066608	180	074214	224	077819	94	082264	80	087597	367	090078	172	093062	82	095707	416	099200	74
033044	516	035987	481	045146	144	052823	184	060910	303	066684	252	074221	224	077826	94	082271	566	087665	260	090085	172	093086	82	095998	331	099217	74
033532	68	036007	481	045191	116	052984	96	060927	303	066790	422	074238	224	077833	94	082288	80	087672	260	090108	172	093093	82	096018	331	099224	74
033662	146	036014	262	045207	116	052991	96	060934	303	066806	422	074245	162	077888	422	082387	232	087689	260	090115	362	093154	162	096100	232	099323	311
033679	146	036021	262	045214	116	053004	96	060941	303	066813	422	074313	162	077895	422	082424	150	087696	260	090122	362	093307	186	096162	232	099590	158
033686	146	036045	220	045221	116	053011	96	060958	303	066820	422	074337	162	077901	422	082431	150	087702	260	090337	317	093345	369	096216	578	100326	286
033921	132	036076	200	045627	392	053028	96	061023	580	066868	528	074344	162	077918	422	082448	232	087719	260	090344	317	093413	362	096414	558	100333	286
033938	50	036120	158	045634	392	053448	174	061115	450	066882	564	074351	162	077932	420	082493	232	087818	160	090481	202	093444	344	096421	558	100340	286
033945	50	036335	84	045719	376	053455	174	061122	450	066899	564	074627	36	077949	420	082509	232	087863	82	090764	170	093451	344	096438	558	100364	528
033952	130	036946	70	045726	376	053714	580	061139	450	068121	182	074641	354	077956	420	082523	232	087870	82	090863	260	093475	68	096445	558	100371	528
034072	68	036953	70	045733	376	054957	582	061146	456	068138	182	074665	354	077963	420	082561	232	087887	40	090900	260	093505	346	096476	512	100388	540
034393	452	037332	288	046167	516	054964	58	061153	456	068145	182	074689	36	078939	366	082639	468	087917	40	091006	364	093512	346	096483	512	100395	540
034409	452	037646	570	046181	516	054971	58	061160	456	068152	182	074702	482	078946	366	082677	468	087924	44	091013	364	093598	362	096544	554	100746	80
034416	452	037776	582	046334	474	054995	58	061177	448	068169	182	074726	482	078953	366	082783	94	087979	86	091112	144	093659	294	096551	554	100784	80
034515	377	038025	202	046341	474	055008	58	061184	448	068176	182	074740	54	079844	224	082790	94	087986	86	091129	334	093680	294	096568	554	100791	80
034522	377	038261	280	047799	146	055015	58	061191	448	068268	248	074764	48	079851	224	083070	304	088013	86	091136	334	093833	116	096575	554	100807	80
034539	377	039510	580	047881	580	057620	580	061450	544	068275	248	074771	54	080277	72	083087	304	088020	86	091143	98	093840	116	096582	554	100876	38
034546	333	039534	580	049229	334	058740	580	061467	544	068282	248	074801	54	080284	92	083100	304	088174	202	091518	536	093963	202	096599	554	100883	38
034553	333	039565	158	049236	334	058986	58	061474	544	068299	248	074856	489	080291	92	083117	304	088266	334	091525	536	094014	202	096667	560	100890	38
034560	333	039893	580	051413	570	059112	88	061580	528	068305	248	074870	489	080338	92	083131	305	088273	334	091983	440	094069	424	096674	560	100906	38
034836	377	041766	580	051420	570	059129	88	061597	528	068329	379	074900	256	080345	92	083148	305	088631	246	092157	542	094076	424	096681	560	100913	38
035024	488	041827	68	051444	326	059136	88	061771	564	068336	379	074917	256	080352	92	083162	305	088921	158	092164	542	094083	424	096698	560	100920	38
035031	488	042329	170	051741	446	059143	88	061788	564	068350	90	074924	150	080369	92	083179	305	088938	158	092171	542	094090	424	096704	562	100937	38
035093	488	042794	452	051765	446	059150	88	061801	564	068381	90	074931	256	080376	92	083193	307	088969	158	092188	524	094137	152	096711	562	100944	38
035185	332	042800	452	051840	383	059181	88	061818	564	068398	90	074955	150	080390	365	083209	307	089096	202	092195	524	094182	331	096728	562	100951	38
035192	332	043531	254	051857	383	059198	88	061832	494	068459	60	074962	256	080437	92	083223	307	089430	352	092201	524	094229	152	096735	562	101095	190
035505	156	043562	214	051864	383	059426	580	061849	494	068466	60	075013	256	080857	92	083230	307	089454	352	092218	532	094236	152	097183	400	101101	190



# Indice per codice

Code index / Index des codes / Inhaltsverzeichnis für EAN-Code / Índice por código /  
Оглавление с указанием кодов

Cod.	Pag.	101590	56	104485	372	108155	456	110899	264	112718	116	115177	320	118611	306	121970	518	123783	526
		101606	56	104508	372	108162	456	110943	264	113029	362	115184	320	118659	508	122014	550	123875	578
101118	116	101613	56	104515	373	108179	456	111087	32	113036	362	115191	320	118666	544	122021	550	123882	570
101125	208	102047	294	104539	373	108230	506	111094	328	113043	362	115207	320	118741	270	122045	534	123899	570
101132	208	102054	294	104546	373	108261	510	111117	32	113050	362	115221	502	118932	306	122052	298	123929	570
101149	208	102894	506	104584	208	108292	570	111452	198	113296	114	115290	538	118949	496	122069	298	123936	570
101156	238	102931	478	104591	208	108353	510	111469	198	113302	114	115306	538	118956	496	122168	570	123943	570
101163	238	102948	478	104607	208	108360	510	111612	34	113319	114	115313	538	118970	318	122205	260	123974	302
101170	50	102962	480	104669	32	108384	510	111643	34	113326	114	115320	538	118987	318	122212	260	123981	302
101187	50	102979	480	104683	32	108391	510	111834	120	113333	112	115337	538	119205	314	122229	260	123998	302
101194	50	103013	480	104928	124	108407	510	111841	160	113340	558	115344	538	119229	314	122236	260	124001	302
101200	570	103020	480	104935	124	109091	450	111858	160	113364	112	115351	535	119236	314	122243	260	124018	302
101217	570	103082	276	104942	124	109107	450	111865	160	113401	34	115368	535	119397	112	122250	260	124025	302
101224	570	103105	276	104980	198	109114	450	111902	152	113418	34	115375	535	119427	112	122540	485	124032	574
101231	570	103112	278	104997	198	109138	508	111919	152	113500	502	115382	534	119434	112	122557	136	124049	574
101248	570	103136	278	105529	40	109145	508	111926	152	113562	270	115405	514	119465	112	122564	136	124056	574
101255	570	103174	136	105536	40	110233	442	111933	28	113647	270	115412	514	119472	112	122588	248	124063	574
101262	570	103204	264	105543	40	110240	442	111940	28	113692	238	115429	514	119502	112	122595	248	124070	574
101279	570	103235	336	105628	260	110257	442	111957	28	113708	238	115436	492	119571	570	122601	248	124087	574
101286	570	103242	260	105659	438	110318	444	112084	138	113715	238	115443	492	120058	328	122618	276	124100	574
101293	570	103259	260	105710	324	110356	444	112091	138	113982	308	115450	492	120171	556	122625	276	124117	574
101309	570	103266	260	105727	325	110363	444	112107	138	113999	308	115696	238	120188	556	122632	274	124124	576
101316	570	103273	260	105734	323	110370	444	112114	138	114262	26	115702	238	120201	512	122649	284	124131	576
101323	570	103280	260	105741	322	110417	110	112121	118	114323	500	115719	238	120218	512	122663	540	124148	576
101330	570	103327	248	106151	496	110424	110	112152	118	114330	500	115740	188	120249	546	122687	540	124155	576
101347	570	103693	24	106168	496	110431	110	112169	34	114347	500	115757	188	120287	548	122717	426	124162	338
101354	570	103709	24	106175	496	110448	442	112176	34	114354	500	115795	32	120317	546	122731	426	124179	338
101361	570	103723	26	106182	496	110455	442	112190	34	114361	30	115801	32	120324	546	122748	426	124421	510
101378	570	103730	292	106199	516	110462	110	112206	34	114606	340	116051	440	120362	548	122755	426	124438	510
101385	570	103747	292	106205	516	110479	442	112244	28	114620	82	116068	440	120386	546	122786	558	124445	510
101392	570	103778	292	106212	516	110530	442	112251	28	114750	342	116075	440	120423	522	122823	583	124452	510
101408	570	103785	292	106229	516	110554	442	112268	28	114767	342	116099	319	120430	522	122830	583	124469	510
101415	570	103792	68	107660	306	110578	442	112275	28	114811	30	116105	319	120454	522	122847	112	124476	510
101422	570	103891	315	107677	306	110639	234	112282	28	114910	274	116112	370	120485	522	122854	583	126531	576
101439	570	103907	315	107684	310	110677	234	112299	28	114927	274	116303	485	120706	558	122861	583	126548	576
101446	570	103983	140	107691	309	110684	236	112305	134	115061	504	116457	122	120713	558	123066	312		
101453	578	103990	142	107707	309	110714	236	112336	134	115078	504	116464	122	120720	558	123073	340		
101460	578	104133	122	107905	454	110745	164	112381	128	115085	504	116488	313	120898	134	123080	544		
101491	522	104140	122	108049	454	110752	164	112428	128	115092	504	116570	476	121376	464	123295	583		
101507	522	104157	122	108056	454	110790	242	112459	128	115108	504	116587	476	121390	464	123301	583		
101514	522	104164	122	108063	454	110820	242	112466	116	115115	504	116594	476	121406	464	123738	526		
101552	522	104225	284	108087	454	110851	240	112510	316	115122	502	116938	313	121413	464	123745	526		
101569	56	104355	328	108094	454	110868	240	112527	316	115139	502	117652	570	121420	464	123752	526		
101576	56	104362	328	108100	454	110875	264	112534	316	115153	320	117867	312	121437	464	123769	526		
101583	56	104478	372	108117	454	110882	264	112671	116	115160	320	117881	552	121963	544	123776	526		



Contatti / Contacts / Contacts / Kontakte / Contactos / Контакты

**IDEAL LUX s.r.l.**

Via Taglio Destro, 32  
30035 Mirano (Venezia)  
P.I. / C.F. 02420040277

**IDEAL LUX Warehouse**

Via delle Industrie, 8/D  
30036 Santa Maria di Sala (Venezia)  
8.00 - 12.00 / 13.30 - 17.00

**IDEAL LUX Web**

[www.ideal-lux.com](http://www.ideal-lux.com)  
[info@ideal-lux.com](mailto:info@ideal-lux.com)

**IDEAL LUX Office**

Tel. +39 041 5790500  
Fax +39 041 8872349  
8.00 - 12.00 / 13.30 - 17.30

