



22545

Árbol Magic

Árbol de Navidad
con serie de luces LED
Christmas Tree



Guía Rápida

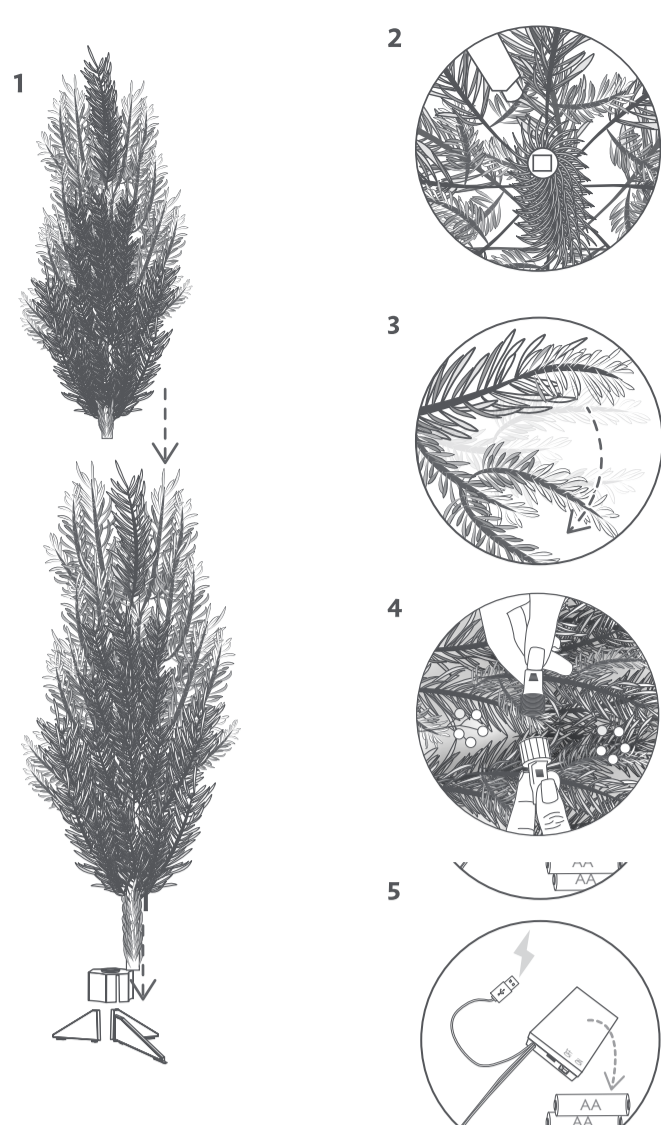

1 Identifica

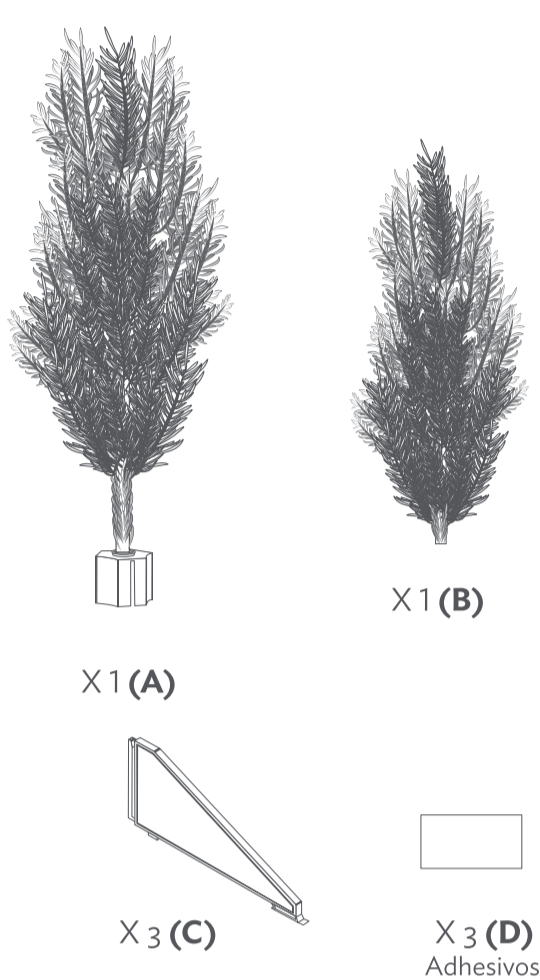

La parte superior e inferior del árbol incluyen luces y adornos previamente instalados. Te invitamos a leer este instructivo. Toma las precauciones y sigue los pasos para armarlo correctamente.

2 Arma Base

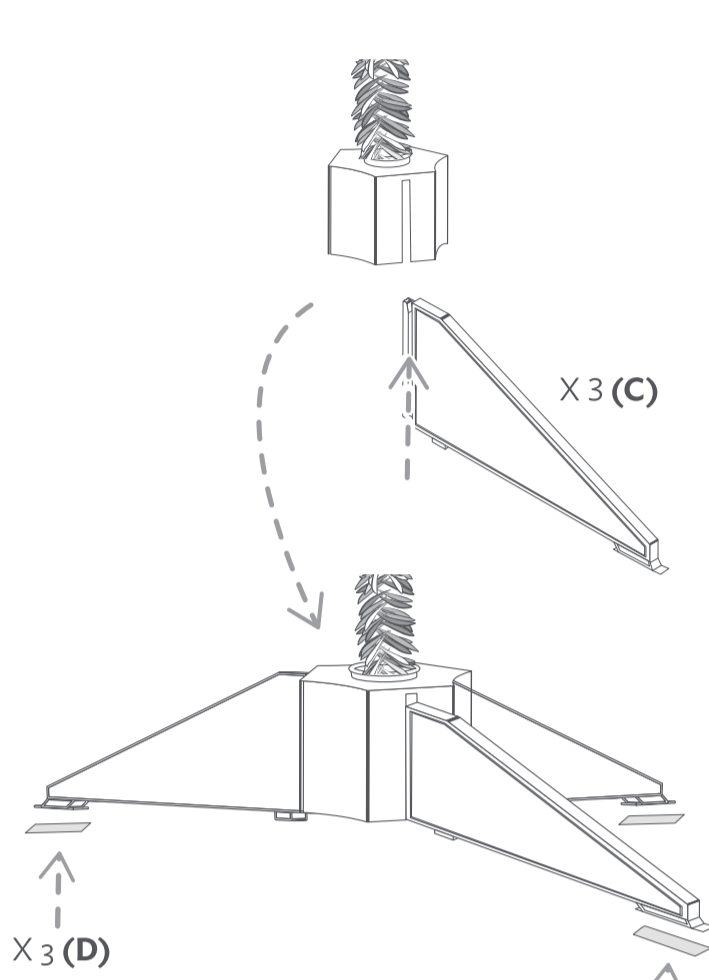

Desliza las 3 patas (C) en las ranuras de la pieza (A) hasta que topen.
Opcional: Para mayor estabilidad, coloca los adhesivos incluidos en la parte inferior de las 3 patas como en la imagen.

3 Ensambla

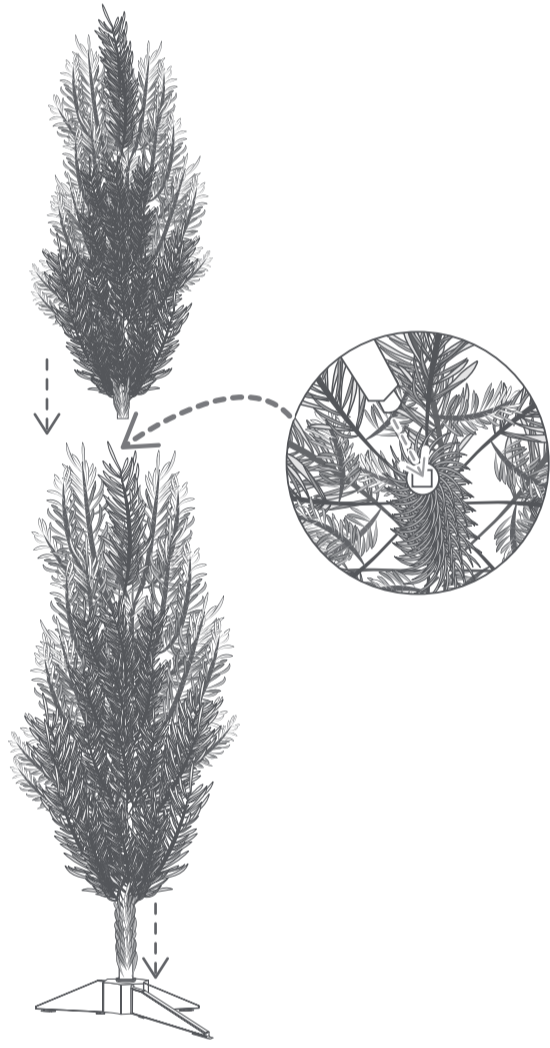

Ensambla de abajo hacia arriba, e inserta las piezas desde el centro del árbol.

4 Abre Ramas

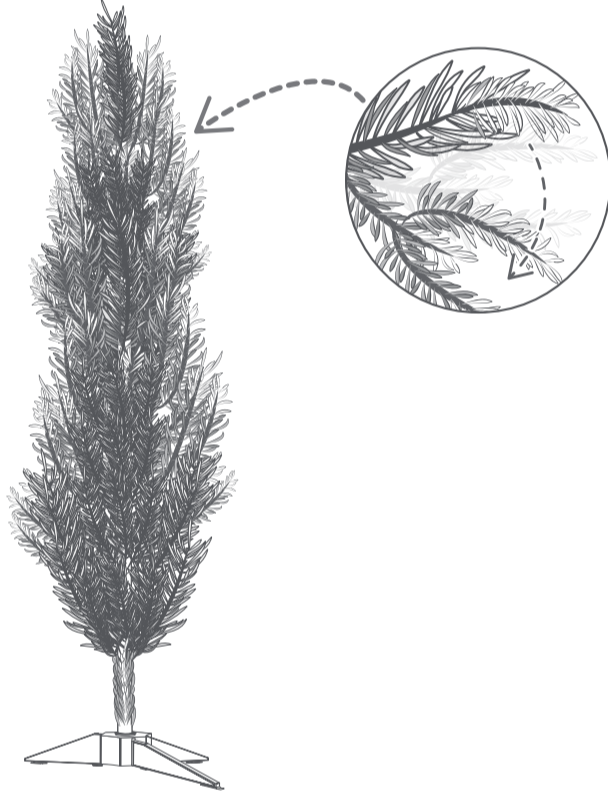

Abre manualmente cada una de las ramas para darle forma.

5 Conecta Luces

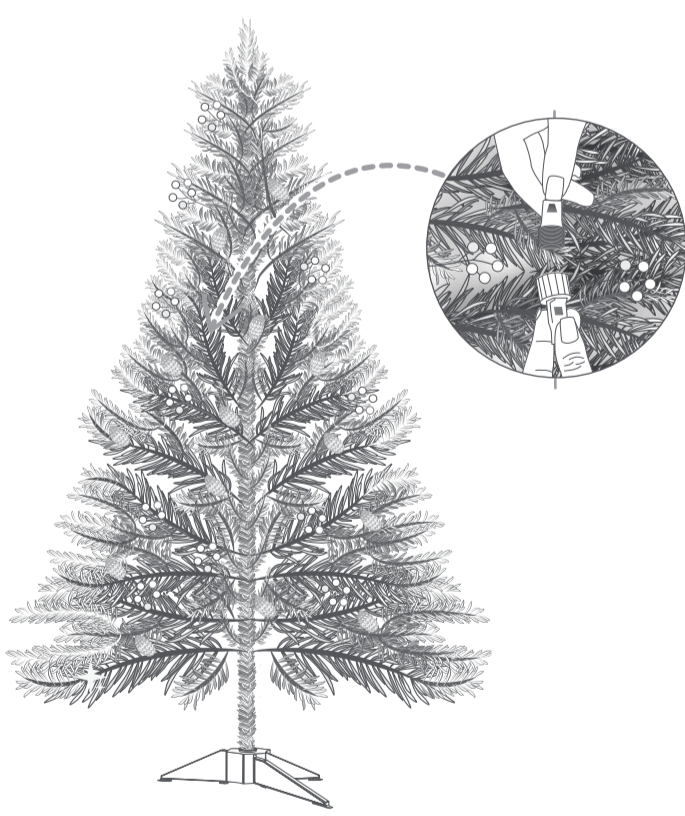

Une el cable de las luces haciendo coincidir las conexiones, presiona y enrosca para embonar.

6 Enciende Luces

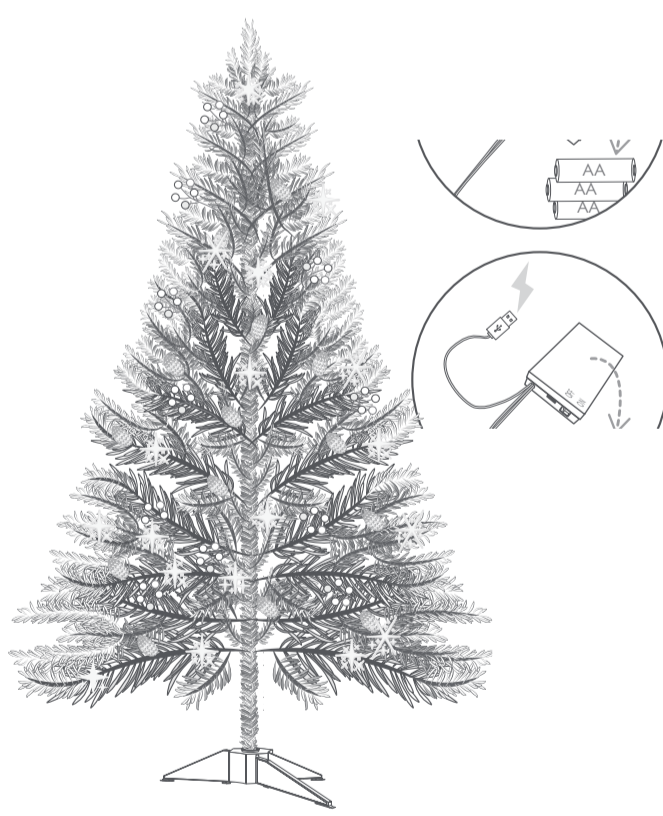

Elige una forma de utilizar, ya sea con el cable USB o con baterías.
• Baterías: coloca 3 baterías AA de 1.5 V \equiv siguiendo las marcas de polaridad.

Importante

PRECAUCIÓN Para reducir el riesgo de incendio y choque eléctrico:

- El artículo decorativo es de uso doméstico e interiores, no utilizar en exteriores.
- No instalar ni colocar cerca de instalaciones de gas o calentadores eléctricos, chimeneas, velas o de otras fuentes similares de calor.
- Desconectar el producto al salir de la casa, al irse a dormir o si se deja sin atención.
- No colgar adornos u otros objetos al cordón, cable o series de luces.
- No cubrir el artículo decorativo con tela, papel o cualquier material que no sea parte del producto cuando está en uso.
- No instalar las series de manera que se pueda cortar o dañar el aislamiento del cable.
- Desconectar de la fuente de alimentación del artículo decorativo antes de realizar cualquier actividad de mantenimiento o limpieza.

Importante:

Este aparato no se destina para utilizarse por personas (incluyendo niños) cuyas capacidades físicas, sensoriales o mentales sean diferentes o estén reducidas, o carezcan de experiencia o conocimiento, a menos que dichas personas reciban una supervisión o capacitación para el funcionamiento del aparato por una persona responsable de su seguridad. Los niños deben supervisarse para asegurar que ellos no empleen los aparatos como juguete.

Para consultar datos eléctricos, favor de revisar el frente de la caja.

HECHO EN CHINA PARA
BETTERWARE DE MÉXICO.
IMPORTADO POR:
BETTERWARE DE MÉXICO S.A.P.I. DE C.V.
Cruce Carretera GDL Ameca Huaxtla km 5. El Arenal.
C.P. 45350 El Arenal, Jalisco, México.
R.F.C. BME9501252P0.
Atención a Distribuidores BW: ☎9614 BETTER
(238837)

www.betterware.com.mx