

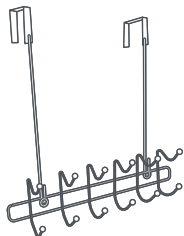

26316

# Multi Perchero

Perchero



Conoce más  
del producto  
**AQUÍ**



Ver instructivo para su uso adecuado.

## Guía Rápida

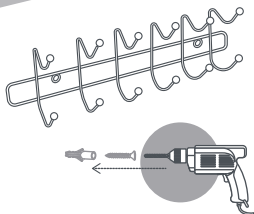
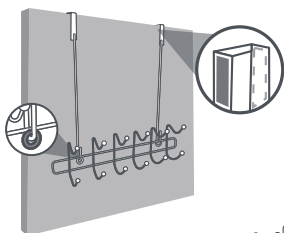

## 1 Identifica



Ganchos  
X 2

  
Gomas para  
instalación en puerta  
X 4



Multi Perchero  
X 1



Tornillos  
y taquetes  
X 2

## 2 Elige forma de instalación

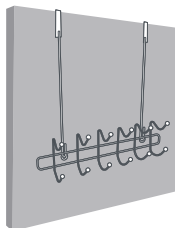

*Instalación  
en puerta*

*Instalación  
en pared*

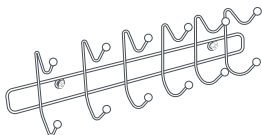

## Instalación en puerta

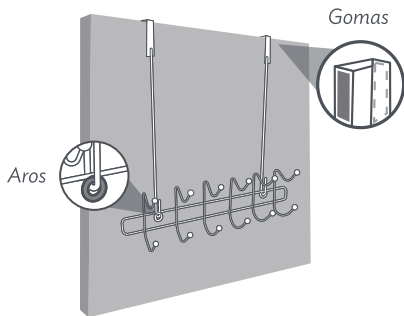

- Coloca las gomas en los laterales de los ganchos.
- Inserta los ganchos en los aros del perchero.
- Ajusta el perchero sobre la puerta.
- Verifica que la puerta cierre correctamente y que el perchero no interfiera con el movimiento.

## Instalación en pared

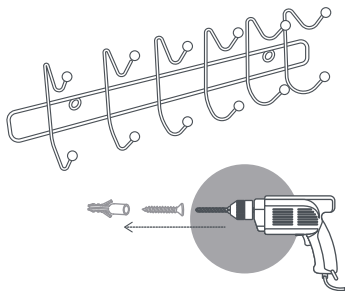

- Marca en la pared la posición deseada para el perchero.
- Perfora los orificios con el taladro y coloca los taquetes.
- Fija el perchero con los tornillos utilizando el atornillador.
- Asegúrate de que el perchero esté nivelado y fijo.



- No excedas el peso máximo recomendado. (350g por gancho).

HECHO EN CHINA PARA BETTERWARE DE MÉXICO Importado por: Betterware de México S.A.P.I. de C.V. Cruce Carretera GDL-Ameca-Huaxtla km-5. El Arenal, Jalisco, C.P. 45350 R.F.C. BME9501252P0.

COLOMBIA: Importado por: Betterware Colombia S.A.S. NIT: 902009502-9.

ECUADOR: Importado por: Betterware Ecuador S.A.S. RUC: 1793223373001 Av. Mariana de Jesús, No. 179, Pichincha, Quito, Iñaquito, Ecuador.