



AQUARIS 4.5

Guía rápida
Guía de inicio rápido

bq Aquaris

Gracias por elegir bq Aquaris. Antes de usar tu smartphone, lee detenidamente esta guía rápida.

Contenido del paquete

Antes de usar tu bq por primera vez, por favor comprueba el contenido del paquete. Si alguno de los siguientes elementos no está en el paquete, diríjete al distribuidor donde adquiriste tu dispositivo.

- bq Aquaris
- Cable micro-USB a USB
- Manos libres
- Cargador
- Documentación

INDICACIONES

- Para garantizar un uso correcto, lea atentamente esta guía rápida antes de usar el dispositivo.
- Las instrucciones se basan en las configuraciones de fábrica del dispositivo.
- Es posible que las imágenes y capturas de pantalla de esta guía no coincidan exactamente con las del producto final.
- Es posible que existan partes del contenido que no coincidan exactamente con el funcionamiento del producto debido a actualizaciones en el firmware del dispositivo. Para obtener la versión más actualizada del manual de usuario visite www.bqreaders.com.
- bq no es responsable de los problemas de rendimiento ni de las incompatibilidades provocadas por la modificación de parámetros de registro por parte del usuario.
- Parte del contenido y de los servicios a los que se obtiene acceso mediante este dispositivo pertenecen a terceros y están protegidos por derechos de autor, patente, marca registrada y/u otras leyes de propiedad intelectual. bq no garantiza el contenido ni los servicios proporcionados de terceros.

Iconos instructivos



Aviso: Consejos y notificaciones importantes sobre el uso de tu dispositivo.



A continuación: Orden de opciones o menús para llevar a cabo un paso.

Marcas comerciales

El logo de bq es una marca registrada de Mundo Reader, S.L.

El logo de Android, Google Search™ son marcas registradas de Google Inc.

Wi-Fi®, el logotipo de Wi-Fi CERTIFIED y el logotipo de Wi-Fi son marcas comerciales registradas de Wi-Fi Alliance.

Bluetooth® es una marca registrada de Bluetooth SIG, Inc.

MicroSD™ es una marca y logo registrado de SD-3D, LLC.

El resto de marcas comerciales y los derechos de autor son propiedad de sus respectivos dueños.

Vistas generales del dispositivo

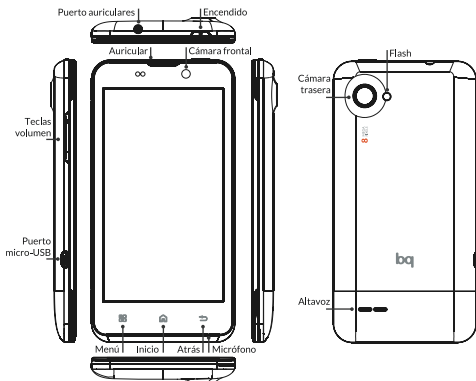

Botones y conexiones

Encendido Pulsa prolongadamente el botón de encendido para encender el dispositivo.

Teclas de volumen Permiten ajustar el volumen multimedia de tu smartphone. Durante una llamada ajusta el volumen del auricular.

Toma de auriculares Inserta aquí tus auriculares o manos libres.

Puerto micro-USB Permite conectar tu bq Aquaris al ordenador a través del cable USB, para transferir archivos entre ellos. También permite cargar la batería.

Cámara frontal Cámara VGA.

Cámara trasera Cámara de 8 Mpx con flash.

Auricular Permite escuchar el audio de las llamadas.

- Micrófono** Registra audio.
- Pantalla táctil** La pantalla táctil capacitiva te permite realizar acciones tocando directamente sobre ella.
- Menú** Muestra el Menú de opciones de la aplicación que se está ejecutando.
- Inicio** Pulsa este botón para ir directamente a la pantalla principal.
- Atrás** Pulsa este botón para ir a la pantalla anterior dentro de una aplicación.
- Altavoz** Emite la salida de audio cuando no están conectados los auriculares.

TARJETA SIM

Instalación de tarjeta SIM

bq Aquaris es dual SIM. Para introducir una tarjeta SIM es necesario quitar la carcasa trasera, extraer la batería y colocarla en una de las ranuras SIM. Es importante que el dispositivo esté apagado y no esté conectado al ordenador ni a la fuente de alimentación para introducir cualquiera de las dos tarjetas SIM y seguidamente la batería.

Puedes configurar tus tarjetas pulsando sobre  y accediendo a **Ajustes > Administración de la tarjeta SIM**.

TOMA DE CONTACTO

Batería

Este dispositivo contiene una batería recargable de Li-ion. Para cargar la batería de tu bq Aquaris, conecta el adaptador AC a cualquier enchufe estándar y conecta el cable del cargador a la toma del cable micro-USB. El dispositivo carga a través del cable micro-USB cuando está conectado a un ordenador. Cuando la batería esté completamente cargada, el icono de la batería aparecerá como cargado. Desconecta el cable del dispositivo y retira el cargador del enchufe.





Es recomendable cargar la batería completamente antes de usar tu bq por primera vez. Algunas baterías tienen mejor rendimiento después de varios ciclos completos de carga.



No extraigas la batería del dispositivo mientras esté cargándose.

Encendido / Apagado

Para encender el dispositivo, mantén pulsado el botón de encendido  durante unos segundos. Para apagarlo, mantén presionado el botón de encendido  hasta que aparezca la pantalla emergente con la opción de **Apagar**.

Sistema operativo

El sistema operativo de tu smartphone bq es Android 4.1 (Jelly Bean).

Transferencia de archivos

Para transferir archivos desde la memoria interna de tu smartphone a un ordenador, o viceversa, sigue los siguientes pasos:

1. Conecta el cable micro-USB en la ranura correspondiente del dispositivo y el ordenador. En la barra superior aparecerá el símbolo de conexión USB. Tira de la barra superior hacia abajo y aparecerá el modo predeterminado de transferencia: Conectado como dispositivo multimedia (MTP). Pulsa sobre el texto para cambiar el modo de transferencia:
2. Puedes elegir entre Almacenamiento USB, Cámara (PTP) o solo cargar.

3. Selecciona y copia los archivos en tu smartphone u ordenador.
4. Una vez transferidos los archivos, extrae de manera segura el smartphone de tu ordenador. No desenchufes el cable mientras los archivos se estén copiando.

Para transferir archivos desde tu smartphone a un ordenador Mac OS, y viceversa, es necesario que descargues e instales la aplicación gratuita **Android File Transfer** en tu ordenador: <http://www.android.com/filetransfer/>.

También puedes transferir tus archivos mediante Bluetooth®.



Haz copias de seguridad periódicas del contenido de tu bq para evitar la pérdida de archivos en caso de daños físicos, pérdida o robo.



Mientras tu smartphone bq esté conectado para transferir archivos algunas aplicaciones dejarán de funcionar.

Conexión Bluetooth®

Permite intercambiar archivos entre tu smartphone bq y otros dispositivos Bluetooth®:

1. Puedes acceder tirando de la pestaña superior hacia abajo. Activa el Bluetooth® y accede a **Ajustes** .

También puedes pulsar sobre  y acceder a **Ajustes > Bluetooth**.

2. Haz visible tu dispositivo y pulsa en **buscar dispositivos**. El sistema mostrará automáticamente los dispositivos Bluetooth® cercanos.
3. Pulsa sobre el dispositivo deseado para iniciar la vinculación.
4. Después de la sincronización puedes compartir archivos entre tu smartphone y el dispositivo Bluetooth® vinculado.

Puedes acceder a la configuración avanzada pulsando sobre el botón de menú de aplicación



USO DE LA PANTALLA TÁCTIL

Bloqueo de pantalla

La pantalla de tu bq se bloquea automáticamente y por defecto al encenderla, o cuando no se utiliza el dispositivo durante un periodo de tiempo prolongado.

Para regular el intervalo temporal de apagado de la pantalla, presiona el botón  y pulsa en **Ajustes > Pantalla > Apagar después de**.

Si quieres apagar la pantalla manualmente, pulsa el botón de encendido.

Puedes configurar el bloqueo de pantalla accediendo a **Ajustes > Seguridad > Bloqueo de pantalla**.

Ajustar la orientación de la pantalla

La orientación de la pantalla gira automáticamente de retrato (vertical) a paisaje (horizontal), y viceversa, según la posición en la que sitúes tu dispositivo, en todas aquellas aplicaciones que soporten esta función.

Si deseas fijar la orientación de la pantalla, selecciona en  **Ajustes > Pantalla** y desactiva la casilla **Pantalla giratoria**.

Pantalla de Inicio

La Pantalla de Inicio es la principal vía de acceso a las herramientas y aplicaciones instaladas en tu dispositivo bq. A través de ella puede controlar el estado del dispositivo, acceder a páginas web, a las diversas aplicaciones a través de sus iconos, al Menú, etc.

En la parte superior de tu pantalla aparece la **barra de notificaciones**. En la parte inferior aparece la **barra de herramientas**.



Acceso al “cajón” de aplicaciones. Aparece en la parte inferior de la pantalla. Te permite acceder a **Aplicaciones**, **Widgets** y **Tienda**.

Barra de notificaciones. En la barra superior aparece la hora, notificaciones y estado de la red Wi-Fi, Brillo, Tiempo de espera, GPS, Conexión de datos, los diferentes Modos de audio. Si tiras de ella hacia abajo puedes activar estas funciones entre otras: **Wi-Fi, Bluetooth, GPS, 3G, Modo avión** y acceder a **Ajustes**.



Wi-Fi. Aparece si tu dispositivo está conectado a una red Wi-Fi. Te indica también la intensidad de la señal.



Batería. Indica el nivel de carga de la batería.



Bluetooth. Aparece si tu smartphone tiene conectado su Bluetooth®.



Cobertura. Indica la intensidad de señal de cada SIM. Si la conexión de datos está activada aparecerá al lado de este icono:

G: Trafico de datos GPRS

3G: Conexión 3G

H: Conexión HSDPA

Pantallas expandidas

La Pantalla de Inicio cuenta con cinco pantallas expandidas que puedes personalizar con accesos directos, aplicaciones y otras herramientas. Para navegar a través de la Pantalla de Inicio y

las pantallas expandidas, desliza con el dedo la pantalla a la derecha o a la izquierda.

Personalización de la Pantalla de Inicio

Puedes personalizar la Pantalla de Inicio o las pantallas expandidas usando tus propias imágenes como imagen de fondo, añadiendo iconos o accesos directos de sus aplicaciones favoritas, etc.

Cambiar el fondo de pantalla



Para cambiar el fondo de pantalla, pulsa prolongadamente sobre ésta, aparecerá una ventana emergente para que selecciona el origen de la imagen. Elige la imagen deseada como fondo de pantalla y pulsa **Establecer fondo de pantalla** para confirmar la selección.

Añadir /Eliminar iconos

Para añadir iconos en la Pantalla de Inicio accede a la lista de aplicaciones con el botón , pulsa prolongadamente sobre el icono de la aplicación deseada y arrástralo a la pantalla expandidas donde quiera añadirlo.

Para eliminar un icono en la Pantalla de Inicio, pulsa prolongadamente sobre él y arrástralo hacia el aspa que aparecerá en pantalla.

APLICACIONES



A través del “cajón” de aplicaciones puedes acceder a todas las aplicaciones instaladas en tu bq Aquaris. Para acceder pulsa sobre el icono . Para acceder a una aplicación, pulsa sobre tu icono. Para volver a la pantalla principal o de inicio, pulsa sobre el icono de **Inicio** .



Recuerda que el contenido almacenado en la tarjeta microSD™ no estará disponible en caso de que la extraigas.

CONEXIÓN WI-FI

Para conectarte a Internet o utilizar una aplicación que requiera esta conexión necesitas primero conectar el smartphone a Internet, una de las opciones es a través de una red Wi-Fi®. Para hacerlo, sigue los siguientes pasos:

1. Puedes acceder pulsando sobre el botón  y accediendo a **Ajustes > Conexiones inalámbricas y redes > Wi-Fi**. Conecta tu Wi-Fi®, el dispositivo comenzará automáticamente a buscar una red disponible a la que conectarse.
2. Aparecerá una lista con los nombres de las redes Wi-Fi® (SSID) detectadas. Desplázate a través de la lista de redes disponibles. Pulsa sobre la red deseada para comprobar su nivel de seguridad y la intensidad de la señal.
3. Si la red es segura, introduce la contraseña y pulsa en **Establecer conexión** para realizar la conexión. En la barra de notificaciones aparecerá el icono Wi-Fi con la intensidad de la señal .

REALIZAR LLAMADAS Y ENVIAR MENSAJES

Para realizar una llamada:

1. Busca en tu lista de **Contactos** si ya has guardado el número. Si no tienes el número guardado pulsa sobre  y toca para marcar.

Si tienes dos SIM en tu smartphone, puedes configurar con cuál de las dos deseas realizar la llamada.

2. Para colgar pulsa sobre .

Para enviar un mensaje:

1. Para enviar un mensaje pulsa sobre  y escribe tu mensaje. También puedes adjuntar archivos.
2. Introduce el contacto de su lista de **Contactos** o introduce el número de teléfono manualmente.
3. Selecciona la SIM desde la que deseas enviarlo y pulsa sobre **Enviar**.

Puedes acceder a la configuración avanzada en ambos casos pulsando sobre el botón de menú de aplicación .

PRECAUCIONES DE SEGURIDAD

Para utilizar tu dispositivo, por favor, sigue las siguientes recomendaciones de seguridad:

- No utilices cables de alimentación o conectores dañados ni enchufes sueltos. No dobles ni dañes el cable de alimentación. No toques el cable de alimentación con las manos mojadas ni tires del cable para desconectar el cargador.
- No utilices el dispositivo mientras se está cargando ni lo toques con las manos mojadas.
- No golpees ni dejes caer el cargador o la batería y no cargues la batería con cargadores que no estén aprobados por el fabricante.
- No utilices tu dispositivo durante una tormenta eléctrica.
- Manipula y desecha las baterías y los cargadores con precaución. No manipules baterías de iones de litio dañadas o que presenten fugas.
- No utilices el dispositivo cerca de un marcapasos: si es posible, evite su uso a una distancia inferior a 15 cm, ya que el dispositivo puede interferir en el marcapasos.

- No utilices el dispositivo en un hospital ni cerca de equipos médicos que puedan sufrir interferencias causadas por radiofrecuencias.
- Si utilizas equipos médicos, comunícate con el fabricante para asegurarte de que los equipos estén protegidos de la radiofrecuencia. Si utilizas un audífono, comunícate con el fabricante para obtener información acerca de la interferencia de radio.
- En entornos potencialmente explosivos, apaga el dispositivo en lugar de quitarle la batería. Respeta siempre las normas, las instrucciones y las señales de aviso en entornos potencialmente explosivos.
- No utilices el dispositivo en puntos de carga de combustible (estaciones de servicio) o cerca de otros productos químicos inflamables y/o explosivos.
- No almacenes ni transportes líquidos inflamables, gases o materiales explosivos en el mismo compartimento en el que se encuentre el dispositivo, sus piezas o sus accesorios.
- Apaga el dispositivo cuando te encuentres a bordo de un avión.

- **Uso del teléfono durante la conducción.** Hay fabricantes de coches que prohíben el uso de teléfonos móviles en sus coches a no ser que la instalación cuente con un equipo de manos libres y una antena externa. Consulta en el concesionario en el que hayas adquirido tu vehículo si tu teléfono móvil o manos libres Bluetooth® interfiere con los sistemas electrónicos de tu coche. Mantén siempre toda la atención en la conducción y respeta las normativas y leyes locales que restringen el uso de dispositivos inalámbricos durante la conducción.
- **Funciones basadas en ubicaciones/GPS.** Algunos productos proporcionan funciones basadas en ubicaciones/GPS. La ubicación que determina la funcionalidad se proporciona “tal cual” y “con todos los efectos”. Mundo Reader, S.L. no representa ni garantiza, en modo alguno, la exactitud de dicha información sobre ubicación. Cuando en el dispositivo se utiliza información basada en la ubicación, existe la posibilidad de sufrir interrupciones o fallos y aumenta la dependencia de la disponibilidad de la red. Ten en cuenta que la funcionalidad se puede ver reducida o impedida en determinados entornos como en el interior de edificios o zonas cercanas a edificios.

Ten precaución al utilizar la funcionalidad el GPS para no sufrir distracciones en la conducción.

- **Llamadas de emergencia.** No se pueden garantizar las llamadas en todas las condiciones. Nunca confíes únicamente en los teléfonos móviles para llamadas de urgencia. Con algunas redes de telefonía móvil, con ciertos servicios de red o funciones del teléfono activados o en algunas áreas no es posible hacer llamadas.
- **Antena.** El uso de dispositivos de antena que no indique Mundo Reader, S.L podría dañar el teléfono, reducir el rendimiento y generar niveles SAR por encima de los límites establecidos. No tapes la antena con la mano, ya que esto influye en la calidad de la llamada, los niveles de energía y puede acortar los tiempos de conversación y en espera.
- **Modo avión.** Las funciones Bluetooth® y WLAN, si están disponibles en el dispositivo, se pueden prohibir a bordo de los aviones o en otras áreas en las que no estén permitidas las transmisiones de radio. En dichos entornos, te rogamos que solicites autorización antes de habilitar las funciones Bluetooth® o WLAN, incluso en Modo avión.

- Los dispositivos electrónicos de un vehículo motorizado pueden funcionar incorrectamente a causa de la radiofrecuencia del dispositivo.
- La exposición prolongada a altos niveles de presión sonora puede causar daños permanentes en el oído. Le recomendamos que no utilice los auriculares mientras monte en bicicleta, corra o camine por áreas de mucho tráfico y ruido.

¡Advertencia!

Este producto deberá usarse con una fuente de alimentación que posea las siguientes características:

INPUT: 100-240V ~ 50/60 Hz 0.3A máx.

OUTPUT: 5.0V  1.0A

La polaridad debe ser la indicada en el dibujo:



Micro USB

Pin 1 "+"

Pin 5 "-"

El uso de fuentes de alimentación diferentes de la indicada, puede producir daño al equipo y puede poner en riesgo la seguridad de personas y bienes.

Información sobre exposición a ondas de radio y SAR (Specific Absorption Rate, Tasa específica de absorción)

El diseño de este teléfono móvil cumple la normativa vigente en materia de exposición a las ondas de radio. Esta normativa se basa en directrices científicas que incluyen márgenes de seguridad diseñados para garantizar la seguridad de todo tipo de personas, independientemente de su edad y estado de salud.

Las directrices de exposición a ondas de radio utilizan una unidad de medición conocida como Tasa específica de absorción o SAR. Las pruebas de SAR se llevan a cabo utilizando métodos estandarizados con el teléfono móvil transmitiendo al nivel más alto de potencia certificado en todas las bandas de frecuencia utilizadas.

El límite SAR recomendado por la ICNIRP (International Commission on Non-Ionizing Radiation Protection, Comisión internacional de protección contra radiaciones no ionizantes) es de 2 W/kg medido sobre 10 gramos de tejido.

El valor de SAR más alto para este modelo de teléfono para su uso auditivo es de 0,654 W/kg (10 g.) y el valor correspondiente a su transporte junto al cuerpo es de 0,547 W/kg (10 g.).

Este dispositivo cumple las directrices de exposición a radiofrecuencia cuando se utiliza en posición normal junto al oído o cuando se sitúa a una distancia de al menos 1,5 cm del cuerpo. Para poder transmitir archivos de datos o mensajes, este dispositivo requiere una conexión adecuada a la red. En algunos casos, la transmisión de archivos de datos o mensajes puede que sufra retrasos hasta que dicha conexión esté disponible. Asegúrate de seguir las instrucciones de distancia de separación mencionada anteriormente hasta que se haya completado la transmisión.

Limpieza

Antes de limpiar el dispositivo, apágalo y desconecta todos los cables de sistema y de alimentación.

- Asegúrate de que la pantalla esté completamente seca antes de volver a conectar los cables y encenderlo.
- No utilices ningún líquido o spray limpiador directamente sobre la superficie de la pantalla o la carcasa.
- Usa un paño suave, limpio y que no suelte pelusa para eliminar el polvo y la suciedad de la pantalla. Para las huellas dactilares y las manchas, utiliza un paño con productos de limpieza suaves.
- Para limpiar la carcasa, usa un paño suave ligeramente humedecido con una solución limpiadora suave. Enjuaga el paño con agua limpia, escúrrelo bien y limpia la carcasa para eliminar cualquier residuo de detergente.

ELIMINACIÓN CORRECTA DEL PRODUCTO



(Residuos de aparatos eléctricos y electrónicos).
(Aplicable en la Unión Europea y en países europeos con sistemas de recogida selectiva de residuos).

La presencia de este símbolo en el producto, accesorios o material informativo que lo acompañan, indica que al finalizar su vida útil ni el producto ni sus accesorios electrónicos (cargador, cables, etc.) deberán eliminarse junto con otros residuos domésticos.

Para evitar los posibles daños al medio ambiente o a la salud humana, separa estos productos de otros tipos de residuos y recíclalos correctamente. De esta forma se promueve la reutilización sostenible de recursos materiales.

Los usuarios particulares pueden contactar con el establecimiento donde adquirieron el producto o con las autoridades locales pertinentes para informarse sobre cómo y dónde pueden llevarlo para que sea sometido a un reciclaje ecológico y seguro.

Los usuarios comerciales pueden contactar con su proveedor y consultar las condiciones del contrato de compra. Este producto y sus accesorios electrónicos no deben eliminarse junto a otros residuos comerciales.

DECLARACIÓN DE CONFORMIDAD

Mundo Reader, S.L.,
Pol. Ind. Európolis
Calle Sofia, 10
28232 Las Rozas - Madrid
Tel. 91 787 58 59
CIF: B85991941
Fabricado en China

Declara que este smartphone:

bq Aquaris

cumple con las disposiciones de la Directiva 1999/5/CE sobre Equipos de Terminales de Radio y Telecomunicaciones (R&TTE), de la Directiva 95/2006/CE de Seguridad Eléctrica de Equipos de Baja Tensión y de la Directiva 2004/108/CEE de Compatibilidad Electromagnética cumpliendo con las normas armonizadas: EN 60950-1:2006 + A11:2009, EN 62311:2008, EN 301 489-1 V 1.8.1, EN 301 489-17 V2.1.1, EN 300 328 V1.7.1, EN 55022: 2006 + A1: 2007, EN 55013: 2001 + A1: 2003 + A2: 2006, EN 61000-3-2: 2006 + A1: 2009 + A2: 2009, EN 61000-3-3: 2008, EN 55024: 1998 + A1:2001 + A2: 2003, EN 55020: 2007.

Madrid, septiembre 2013.



Alberto Méndez Peydró
CEO



bq Aquaris

Obrigado por ter escolhido bq Aquaris. Antes de utilizar o seu smartphone, leia com atenção este guia rápido.

Conteúdo da caixa

Antes de utilizar o seu bq pela primeira vez, é favor verificar o conteúdo da caixa. Se algum dos elementos seguintes não se encontrar dentro da caixa, dirija-se ao distribuidor onde comprou o seu dispositivo.

- bq Aquaris
- Cabo micro-USB a USB
- Carregador
- Mãos livres
- Documentação

INSTRUÇÕES

- Para garantir uma utilização correta, leia cuidadosamente este guia rápido antes de utilizar o dispositivo.
- As instruções baseiam-se nas configurações de fábrica do dispositivo.
- É possível que as imagens e capturas de ecrã deste guia rápido não coincidam exatamente com as do produto final.
- É possível que existam partes do conteúdo que não coincidam exatamente com o funcionamento do produto devido a atualizações do firmware do dispositivo. Para obter a versão mais atualizada deste manual consulte a www.bqreaders.com.
- A bq não é responsável pelos problemas de rendimento nem pelas incompatibilidades provocadas pela modificação de parâmetros de registo realizada pelo utilizador.
- Parte do conteúdo e dos serviços aos quais este dispositivo dá acesso pertencem a terceiros e estão protegidos por direitos de autor, patente, marca registada e/ou outras leis de propriedade intelectual. A bq não garante o conteúdo nem os serviços oferecidos.

Ícones instrutivos



Aviso: Conselhos importantes sobre a utilização do seu dispositivo.

- > **A seguir:** A ordem das opções ou menus que deverá selecionar para levar a cabo um passo.

Marcas comerciais

O logotipo bq é uma marca registada da Mundo Reader, S.L.

Os logotipos de Android, Google Search™, Google Maps™, Android Market™ são marcas comerciais da Google Inc.

Wi-Fi®, o logotipo de Wi-Fi CERTIFIED e o logotipo de Wi-Fi são marcas comerciais registadas da Wi-Fi Alliance.

Bluetooth® é uma marca registada do Bluetooth SIG, Inc.

MicroSD™ é uma marca e logotipo registados de SD-3D, LLC.

As restantes marcas comerciais e os direitos de autor são propriedade dos seus respetivos donos.

Vista geral do dispositivo

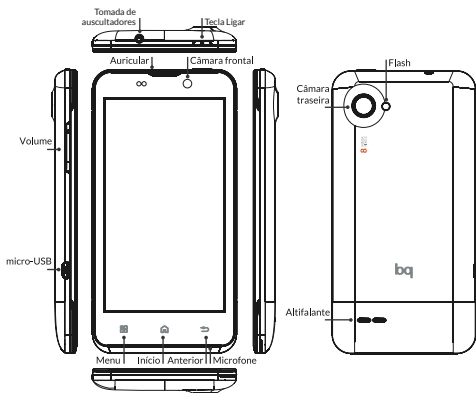

Botões e conexões

Tecla Ligar	Prima prolongadamente a tecla de ligação para ligar o dispositivo.
Tecclas de volume	Permitem ajustar o volume multimédia do seu smartphone. Durante uma chamada permite ajustar o volume do auscultador.
Tomada de auscultadores	Insira aqui os seus auscultadores ou mãos livres.
Porta micro-USB	Permite conectar o seu bq Aquaris ao computador através do cabo USB, para transferir ficheiros entre eles. Também permite carregar a bateria.
Auricular	Permite ouvir o áudio das chamadas
Câmara frontal	Câmara VGA.

Câmara traseira	Câmara de 8 Mpx com flash.
Microfone	Regista áudio
Ecrã táctil	O ecrã táctil capacitivo permite-lhe realizar ações tocando diretamente nele.
Menu	Mostra o Menu de opções da aplicação que está a ser executada.
Início	Prima este botão para ir diretamente ao ecrã principal.
Anterior	Prima este botão para ir ao ecrã anterior dentro de uma aplicação.
Altifalante	Emite a saída de áudio quando os auscultadores não estão conectados.

CARTÃO SIM

Instalação de cartão SIM

O bq Aquaris é dual SIM. Para introduzir um cartão SIM retire a carcaça traseira e a seguir a bateria, e coloque o cartão numa das ranhuras SIM. É importante o dispositivo estar apagado e não estar conectado ao computador nem à fonte de alimentação para introduzir qualquer um dos dois cartões SIM e a seguir a bateria.

Pode configurar os seus cartões premindo  e acedendo a **Definições > Gestão de SIM**.

PRIMEIRO CONTACTO

Bateria

Este dispositivo contém uma bateria recarregável de Li-ion. Para carregar a bateria do seu bq Aquaris, conecte o adaptador AC a qualquer tomada standard e conecte o cabo do carregador à tomada do cabo micro-USB. O dispositivo carrega através do cabo micro-USB quando está conectado a um computador. Quando a bateria estiver completamente carregada, o ícone da bateria irá aparecer como carregado. Desconecte o cabo do dispositivo e retire o carregador da tomada.





Recomendamos carregar completamente a bateria antes de utilizar o seu bq pela primeira vez. Algumas baterias têm melhor rendimento após vários ciclos de cargas completos.



Não retire a bateria do dispositivo enquanto estiver a carregar.

Ligar / Desligar

Para ligar o dispositivo, mantenha carregado o botão ligar  durante uns segundos. Para desligá-lo, mantenha carregado o botão  até aparecer a janela emergente com a opção **Desligar**.

Sistema operativo

O sistema operativo do seu smartphone é o Android 4.1 (Jelly Bean).

Transferência de ficheiros

Para transferir ficheiros da memória interna para o seu smartphone para um computador ou vice-versa, siga as indicações seguintes:

1. Conecte o cabo micro-USB na ranhura correspondente do dispositivo e do computador. Na barra superior irá aparecer o símbolo de conexão USB. Puxe a barra superior para baixo e a seguir irá aparecer o modo predefinido: aparelho multimédia (MTP). Se premir esta opção poderá configurar outras opções USB.
2. Selecione o modo de conexão como **armazenamento USB, câmara (PTP)** ou **apenas carregar**.
3. Selecione e copie os ficheiros no seu smartphone ou computador.

4. Uma vez transferidos os ficheiros, extraia o smartphone do seu computador de forma segura. Não desligue o cabo enquanto a cópia dos ficheiros estiver em curso.

Para transferir ficheiros do seu smartphone para um computador Mac OS e vice-versa, é necessário descarregar e instalar a aplicação gratuita **Android File Transfer** no seu computador: <http://www.android.com/filetransfer/>.

Também pode transferir os seus ficheiros através de Bluetooth®.



Recomendamos a realização periódica de cópias de segurança do conteúdo do seu bq para evitar a perda de ficheiros em caso de danos físicos, perda ou roubo.



Enquanto o seu smartphone bq estiver conectado para transferir ficheiros, algumas aplicações deixarão de funcionar.

Conexão Bluetooth®

Permite transferir ficheiros entre o seu smartphone bq e outros dispositivos Bluetooth®:

1. Pode aceder puxando o separador superior para baixo. Ative o Bluetooth® e aceda a Ajustes 

Também pode premir  e aceder a **Definições > Bluetooth**.

2. Torne visível apenas a dispositivos sincronizados e prima **procurar dispositivos**. O sistema mostrará automaticamente os dispositivos Bluetooth® próximos.
3. Selecione o dispositivo desejado para iniciar a sincronização.
4. Após a sincronização poderá partilhar ficheiros entre o seu smartphone e o dispositivo Bluetooth® sincronizado.

Pode aceder à configuração avançada premindo o botão  no menu da aplicação.

UTILIZAÇÃO DO ECRÃ TÁCTIL

Bloqueio de ecrã

O ecrã do seu bq bloqueia-se automaticamente e por defeito ao ligá-lo ou quando não utilizar o dispositivo durante um período de tempo prolongado.

Para regular o intervalo de tempo para desligar o ecrã, carregue no botão  e prima no **Definições > Ecrã > Suspensão**.

Se quiser desligar o ecrã manualmente carregue no botão de arranque.

Pode configurar o bloqueio de ecrã acedendo a **Definições > Segurança > Bloqueio do ecrã**

Ajustar a orientação do ecrã

A orientação do ecrã gira automaticamente da vertical para a horizontal e vice-versa consoante a posição na qual colocar o dispositivo, em todas as aplicações que suportam esta função.

Se desejar fixar a orientação do ecrã, carregue no botão  **Definições > Ecrã** e desative a opção **Rodar ecrã automaticamente**.

Ecrã de Início

O ecrã de Início é a principal via de acesso às ferramentas e aplicações instaladas no seu dispositivo bq. Através dele poderá controlar o estado do dispositivo, aceder a páginas Web, às diferentes aplicações através dos seus ícones, ao Menu, etc.

Na parte superior do seu ecrã aparece a **barra de notificações**. Na parte inferior aparece a **barra de ferramentas**:



Acesso à “caixa” de aplicações. Aparece na parte inferior do ecrã. Permite-lhe aceder às **Aplicações, Widgets e Loja**.

Barra de notificações. Na barra superior aparecem a hora, notificações e estado da rede Wi-Fi, Brilho, Tempo de espera, GPS, Conexão de dados e os diferentes Modos de áudio. Se puxar nela para baixo, poderá ativar estas funções entre outras: *Wi-Fi, Bluetooth, GPS, 3G, Modo Avião* e aceder a *Definições*.



Wi-Fi. Aparece se o seu dispositivo estiver conectado a uma rede Wi-Fi®. Indica-lhe também a intensidade do sinal.



Bateria. Indica o nível de carga da bateria.



Bluetooth. Aparece se o Bluetooth® do seu smartphone estiver conectado.



Rede. Indica a intensidade de sinal de cada SIM. Se a conexão de dados estiver ativada irá aparecer ao lado deste ícone:

G: Tráfego de dados GPRS

3G: Ligação 3G

H: Ligação HSDPA

Ecrãs estendidos

O ecrã de Início dispõe de cinco ecrãs estendidos que poderá personalizar com acessos diretos, aplicações e outras ferramentas. Para navegar através do ecrã de Início e dos ecrãs estendidos, faça deslizar o dedo no ecrã, para a direita ou para a esquerda.

Personalizar o ecrã de Início

Poderá personalizar o ecrã de Início do seu bq mudando o fundo de ecrã e acrescentando ou retirando acessos diretos e aplicações.

Mudar o fundo de ecrã

Para mudar o fundo de ecrã, carregue prolongadamente nele até aparecer uma janela emergente que lhe permitirá selecionar a origem da imagem. Escolha a imagem desejada como fundo de ecrã e prima **Definir imagem de fundo** para confirmar a seleção.

Adicionar/Eliminar ícones

Para adicionar ícones no ecrã de Início aceda à lista de aplicações com o botão , carregue prolongadamente no ícone da aplicação desejada e arraste-o até ao ecrã estendido onde quiser adicioná-lo.

Para eliminar um ícone no ecrã de Início, carregue prolongadamente nele e arraste-o até ao check que irá aparecer no ecrã.

APLICAÇÕES

Através da “caixa” de aplicações pode aceder a todas as aplicações instaladas no seu bq Aquaris.

Para aceder carregue no ícone .



Para aceder a uma aplicação, carregue no ícone correspondente. Para voltar ao ecrã principal ou de início, carregue no ícone **Início** .



Recordamos que o conteúdo armazenado no cartão microSD™ não estará disponível se o extrair.

LIGAÇÃO WI-FI®

Para estabelecer uma ligação à Internet ou utilizar uma aplicação que requeira ligação à Internet, primeiro deverá ligar o smartphone a uma rede Wi-Fi®. Siga, para isso, os seguintes passos:

1. Pode aceder carregando no menu notificações, situado na barra inferior do seu ecrã, ou premindo o botão  e acedendo a **Definições > Redes sem fios e outras > Wi-Fi**. Conecte o seu Wi-Fi, o dispositivo irá começar automaticamente a procurar uma rede disponível à qual conectar-se.
2. Irá aparecer uma lista com os nomes das redes Wi-Fi® (SSID) detetadas. Consulte a lista de redes disponíveis. Prima a rede desejada para verificar o seu nível de segurança e a intensidade do sinal.
3. Se a rede for segura, introduza a palavra-passe e prima **Ligar** para realizar a conexão. No menu notificações irá aparecer o ícone Wi-Fi® com a intensidade do sinal .

REALIZAR CHAMADAS E ENVIAR MENSAGENS

Para realizar uma chamada:

1. Procure na sua lista de Contactos se tiver lá guardado o número. Se não tiver o número guardado prima  e toque para marcar.

Se tiver dois SIM inseridos no seu smartphone, pode configurar com qual dos dois deseja realizar a chamada.

2. Para desligar prima .

Para enviar uma mensagem:

1. Para enviar uma mensagem prima  e escreva a sua mensagem. Também pode anexar ficheiros.
2. Introduza o contacto da sua lista de Contactos ou introduza o número de telefone manualmente.
3. Selecione o cartão SIM com o qual deseja enviá-la e prima **Enviar**.

Pode aceder à configuração avançada, em ambos os casos, premindo o botão no menu da aplicação



PRECAUÇÕES DE SEGURANÇA

Para utilizar o seu tablet, por favor tenha em conta as seguintes precauções de segurança:

- Não utilize cabos de alimentação ou conectores danificados, nem fichas soltas. Não toque no cabo de alimentação com as mãos molhadas nem puxe pelo cabo para desligar o carregador. Não dobre nem danifique o cabo de alimentação.
- Não utilize o dispositivo enquanto estiver em carregamento nem lhe toque com as mãos molhadas.
- Não dê golpes nem deixe cair o carregador ou a bateria. Não carregue a bateria com carregadores que não sejam aprovados pelo fabricante. Não manipule baterias de íons de lítio danificadas ou que apresentem fugas. Manipule e descarte as baterias e os carregadores com precaução.
- Não utilize o seu dispositivo durante uma trovoadas com raios.
- Não utilize o dispositivo perto de um marca-passos: se for possível, evite utilizar o dispositivo a uma distância inferior a 15 cm de um marca-passos,

dado que o dispositivo pode interferir com ele. Não utilize o dispositivo num hospital nem perto de equipamentos médicos que possam sofrer interferências causadas pela radiofrequência. Se utilizar equipamentos médicos, contacte o fabricante para verificar se os equipamentos estão protegidos contra a radiofrequência. Se utilizar um audífono, contacte o fabricante para obter informações sobre a interferência de rádio.

- Nos âmbitos potencialmente explosivos, desligue o dispositivo em vez de lhe retirar a bateria. Respeite sempre as normas, as instruções e os sinais de aviso em âmbitos potencialmente explosivos.
- Não utilize o dispositivo em postos de abastecimento de combustível (estações de serviço) ou perto de combustíveis ou químicos em zonas explosivas.
- Não armazene nem transporte líquidos inflamáveis, gases ou materiais explosivos no mesmo compartimento que o dispositivo, as suas peças ou acessórios.
- Desligue o dispositivo a bordo de um avião.
- Os dispositivos eletrónicos de um veículo motorizado podem funcionar incorretamente por causa da radiofrequência do dispositivo.

- Utilização do telefone durante a condução. Certos fabricantes de automóveis proíbem a utilização dos telemóveis nos mesmos, a não ser que a instalação disponha de um equipamento mãos livres e de uma antena externa. Consulte o concessionário onde comprou o seu veículo e verifique se o seu telemóvel ou mãos livres Bluetooth® interfere com os sistemas eletrónicos do seu automóvel. Mantenha sempre toda a atenção na condução e respeite a regulamentação e leis locais que restringem a utilização de dispositivos sem fios durante a condução.
- Funções baseadas em localizações/GPS. Alguns produtos oferecem funções baseadas em localizações/GPS. A localização que determina a funcionalidade é proporcionada “tal qual” e “com todos os efeitos”. A Mundo Reader, S.L. não representa nem garante, em modo algum, a exatidão da dita informação sobre localização. Quando no dispositivo se utiliza informação baseada na localização, existe a possibilidade de sofrer interrupções ou falhos e aumenta a dependência da disponibilidade da rede. Tenha em conta que a funcionalidade pode vir a ser reduzida ou impedida em determinados meios como no interior de edifícios ou em zonas próximas de edifícios.

Tenha cuidado ao utilizar a funcionalidade GPS para não sofrer distrações na condução.

- Chamadas de emergência. Não é possível garantir as chamadas em todas as condições. Nunca confie unicamente nos telemóveis para chamadas de urgência. Com algumas redes de telefonia móvel, com certas funções do telefone ou serviços de rede ativados ou em algumas áreas, não é possível fazer chamadas.
- Antena. A utilização de dispositivos de antena não indicados pela Mundo Reader, S.L poderia danificar o telefone, reduzir o rendimento e criar níveis SAR acima dos limites estabelecidos. Não tape a antena com a mão, dado que isto influi na qualidade da chamada, nos níveis de energia e pode reduzir os tempos de comunicação e em espera.
- Modo avião. Se estiverem disponíveis no dispositivo, as funções Bluetooth® e WLAN podem estar proibidas a bordo dos aviões ou noutras áreas nas quais as transmissões de rádio não estão permitidas. Nestes locais, é favor pedir autorização antes de ativar as funções Bluetooth® ou WLAN, mesmo em modo Avião.

- A exposição prolongada a altos níveis de pressão sonora pode causar danos permanentes nos ouvidos. Recomendamos não utilizar os auscultadores montado em bicicleta, a correr, nem a caminhar em áreas de muito trânsito e ruído.

Aviso!

Este produto deverá ser usado com uma fonte de alimentação que apresente as seguintes características::

INPUT: 100-240V ~ 50/60 Hz 0.3A máx

OUTPUT: 5.0V  1.0A

A polaridade deverá ser a indicada no desenho:



Micro USB

Pin 1 "+"

Pin 5 "-"

A utilização de fontes de alimentação diferentes da indicada pode produzir danos no dispositivo e colocar em risco a segurança de pessoas e bens.

Informação sobre a exposição a ondas de rádio e sobre a SAR (Taxa específica de absorção, em inglês Specific Absorption Rate)

A conceção deste telemóvel está em conformidade com a regulamentação em vigor em matéria de exposição a ondas de rádio. Esta regulamentação está baseada em diretrizes científicas que incluem margens de segurança destinadas a garantir a segurança de todo o tipo de pessoas, independentemente da idade e do estado de saúde.

As diretrizes de exposição a ondas de rádio utilizam uma unidade de medição designada por Taxa específica de absorção ou SAR. Os testes de SAR são realizados utilizando métodos standard com o telemóvel a transmitir ao seu mais alto nível de potência certificada, em todas as bandas de frequência utilizadas.

O limite SAR recomendado pela ICNIRP (International Commission on Non-Ionizing Radiation Protection, Comissão internacional de proteção contra radiações não ionizantes) é de 2 W/kg, medido sobre 10 gramas de tecido.

O valor de SAR mais elevado para este modelo de telefone para utilização junto ao ouvido é de 0,654 W/kg (10 g.) e o valor correspondente ao transporte do mesmo junto ao corpo é de 0,547 W/kg (10 g.).

Este dispositivo cumpre as diretrizes de exposição a radiofrequência quando utilizado em posição normal junto ao ouvido ou situado a uma distância de pelo menos 1,5 cm do corpo. Para poder transmitir ficheiros de dados ou mensagens, este dispositivo requer uma ligação adequada à rede. Em certos casos, a transmissão de ficheiros de dados ou mensagens pode sofrer atrasos até a dita ligação estar disponível. Recomendamos seguir as instruções de distância de separação acima indicadas até à finalização da transmissão.

Limpeza

Antes de começar a limpeza, desligue o dispositivo e todos os cabos de sistema e de alimentação.

- Verifique se o ecrã está completamente seco antes de voltar a ligar os cabos e o dispositivo.
- É favor não utilizar nenhum líquido ou spray de limpeza diretamente sobre a superfície do ecrã ou na carcaça.
- Use um pano macio, limpo e sem pelos para eliminar o pó e a sujidade do ecrã. Para as dedadas e as manchas, utilize um pano com produtos de limpeza suaves.
- Para limpar a carcaça use um pano macio, ligeiramente humedecido, com uma solução de limpeza suave. Enxague o pano em água limpa, escorra bem e limpe a carcaça para eliminar qualquer resíduo de detergente.

ELIMINAÇÃO CORRETA DESTE PRODUTO



(Resíduos de aparelhos elétricos e eletrônicos).

(Aplicável na União Europeia e em países europeus com sistemas de recolha seletiva de resíduos).

A presença deste símbolo no produto, acessórios ou material informativo que o acompanham, indica que ao finalizar a sua vida útil, nem o produto nem os seus acessórios eletrónicos (como o carregador, cabo USB) deverão ser eliminados junto com outros resíduos domésticos.

Para evitar possíveis danos para o meio ambiente ou para a saúde humana causados pela eliminação incontrolada de resíduos, separe estes produtos de outros tipos de resíduos e recicle-os corretamente. Desta forma irá promover a reutilização sustentável de recursos materiais.

Os utilizadores particulares poderão contactar o estabelecimento onde compraram o produto ou as autoridades locais pertinentes para receber informações sobre a forma e o lugar onde poderão entregá-lo para que seja submetido a uma reciclagem ecológica e segura.

Os utilizadores comerciais poderão contactar o fornecedor e consultar as condições do contrato de compra. Este produto e os seus acessórios

eletrónicos não devem ser eliminados junto com outros resíduos comerciais.

DECLARAÇÃO DE CONFORMIDADE

Mundo Reader, S.L.

Pol. Ind. Európolis. Calle Sofía, 10.

28232 Las Rozas de Madrid - Espanha.

CIF: B85991941. Telef. +34 91787 58 59

Fabricado na China

Declara que este smartphone:

bq Aquaris cumpre as disposições da Diretiva 1999/5/CE sobre Equipamentos de Terminais de Rádio e Telecomunicações (R&TTE), da Diretiva 95/2006/CE sobre Segurança Elétrica de Equipamentos de Baixa Tensão e da Diretiva 2004/108/CEE sobre Compatibilidade Eletromagnética cumprindo as normas harmonizadas: EN 60950-1:2006 + A11:2009, EN 62311:2008, EN 301 489-1 V 1.8.1, EN 301 489-17 V2.1.1, EN 300 328 V1.7.1, EN 55022: 2006 + A1: 2007, EN 55013: 2001 + A1: 2003 + A2: 2006, EN 61000-3-2: 2006 + A1: 2009 + A2: 2009, EN 61000-3-3: 2008, EN 55024: 1998 + A1:2001 + A2: 2003, EN 55020: 2007.

Madrid, setembro 2013.



Alberto Méndez Peydró
CEO





www.bqreaders.com
www.mibqyyo.com