

bq

Curie 2 Quad Core/ Curie 2 3G Quad Core

Guía rápida
Guia de início rápido
Quick start guide



Dolby and the Double-D symbol are registered trademarks
of Dolby Laboratories

bq Curie 2 Quad Core/Curie 2 3G Quad Core

Gracias por elegir bq Curie 2 Quad Core/Curie 2 3G Quad Core. Antes de usar tu tablet, lee detenidamente esta guía rápida.

Contenido del paquete

Antes de usar tu bq por primera vez, por favor, comprueba el contenido del paquete. Si alguno de los siguientes elementos no está incluido, diríjete al distribuidor en el que adquiriste tu dispositivo.

- bq Curie 2 Quad Core/Curie 2 3G Quad Core
- Cable micro-USB a USB
- Adaptador AC/DC
- Documentación

INDICACIONES

- Para garantizar un uso correcto, lee atentamente esta guía rápida antes de usar el dispositivo.
- Las instrucciones se basan en las configuraciones de fábrica del dispositivo.
- Es probable que las imágenes y capturas de pantalla de esta guía no correspondan exactamente con las del producto final.
- Es posible que existan partes del contenido que no coincidan exactamente con el funcionamiento del producto debido a actualizaciones en el firmware del dispositivo. Para obtener la versión más actualizada del manual de usuario visita www.bqreaders.com.
- bq no es responsable de los problemas de rendimiento ni de las incompatibilidades provocadas por la modificación de parámetros de registro por parte del usuario.
- Parte del contenido y de los servicios a los que se obtiene acceso mediante este dispositivo pertenecen a terceros y están protegidos por derechos de autor, patente, marca registrada y/u otras leyes de propiedad intelectual. bq no garantiza el contenido ni los servicios proporcionados de terceros.

Iconos instructivos



Aviso: consejos y notificaciones importantes sobre el uso de tu dispositivo.

- > **A continuación:** orden de opciones o menús para llevar a cabo un paso.

Marcas comerciales

El logo de bq es una marca registrada de Mundo Reader, S.L.

Android™ es un logo y marca registrada de Google Inc.

Wi-Fi®, el logotipo de Wi-Fi CERTIFIED y el logotipo de Wi-Fi son marcas comerciales registradas de Wi-Fi Alliance.

HDMI® (High-Definition Multimedia Interface) es una marca registrada de HDMI Licensing, LLC, subsidiaria de Silicon Image, Inc.

Bluetooth® es una marca registrada de Bluetooth SIG, Inc.

MicroSD™ es una marca y logo registrado de SD-3D, LLC.

Dolby y el símbolo de la doble D son marcas comerciales registradas de Dolby Laboratories. El resto de marcas comerciales son propiedad de sus respectivos dueños. Copyright 2013 Dolby Laboratories. Todos los derechos reservados.

Vistas generales del dispositivo

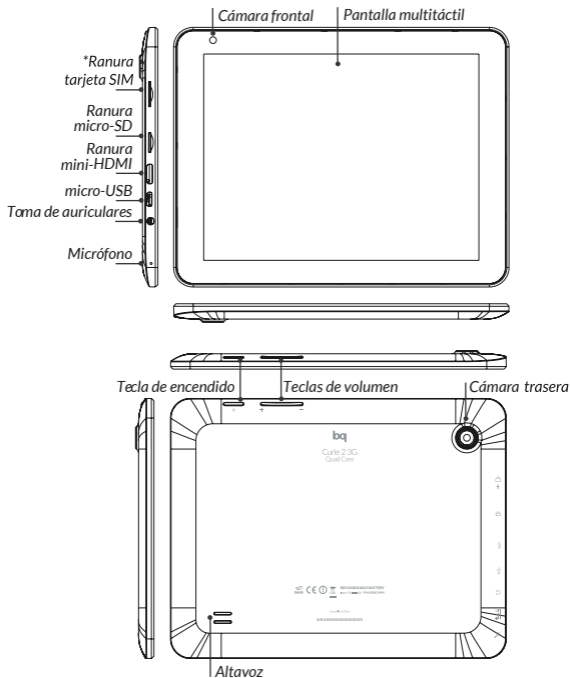

* Ranura tarjeta SIM sólo en modelo Curie 2 3G Quad Core

Botones y conexiones

- Encendido** Pulsa prolongadamente el botón de encendido para arrancar el dispositivo. Pulsa brevemente para encender la pantalla cuando el dispositivo esté en reposo. Si pulsas durante 15 segundos con el dispositivo encendido forzará su apagado.
- Teclas de volumen** Permiten ajustar el volumen multimedia de la tablet.
- Ranura mini-HDMI** Salida digital de vídeo que permite conectar el dispositivo a una pantalla externa.
- Toma de auriculares** Inserta aquí tus auriculares CTIA.
- Micro-USB** Permite conectar tu bq Curie 2 Quad Core/Curie 2 3G Quad Core al ordenador a través del cable USB para transferir archivos entre ellos y cargar tu tablet.
- Cámara frontal** Cámara VGA.

Cámara trasera	Cámara de 2 Mpx.
Micrófono	Registra audio.
Pantalla táctil	La pantalla táctil capacitiva le permite realizar acciones tocando directamente sobre ella.
Ranura microSD™	El dispositivo admite tarjetas microSD™ para ampliar su capacidad de almacenamiento.
Altavoz	Emite la salida de audio cuando no están conectados los auriculares.
Ranura tarjeta SIM*	*Sólo en el modelo Curie 2 3G Quad Core. Inserta aquí tu tarjeta SIM para acceder a internet a través de la conexión 3G.

TOMA DE CONTACTO



Batería

Este dispositivo contiene una batería recargable y no extraíble de Li-ion. Para cargar la batería de tu bq Curie 2 Quad Core/Curie 2 3G Quad Core conecta el cargador AC a cualquier enchufe estándar, inserta el cable USB a la toma del adaptador y el extremo micro-USB al dispositivo. La tablet también carga a través del cable micro-USB cuando está conectada a un ordenador. Cuando la batería esté completamente cargada, desconecta el cable del dispositivo y retira el cargador del enchufe.



Es recomendable cargar la batería completamente antes de usar tu bq por primera vez.

Encendido/Apagado

Para encender el dispositivo, mantén pulsado el botón de encendido  durante unos segundos. Para apagarlo, mantén presionado el botón de encendido  hasta que aparezca la pantalla emergente **Apagar** (aparecerán también otras opciones, selecciona la que desees).

Si pulsas durante 15 segundos con el dispositivo encendido, forzarás el apagado de la tablet. Si pulsas una sola vez apagará la pantalla pero no el dispositivo.

Introducir/Extraer tarjeta microSD™

Para introducir la tarjeta microSD™, insértala en la ranura correspondiente y presiona hasta que suene “clic”. Para extraerla con seguridad, presiona el botón  y selecciona **Ajustes** > **Almacenamiento** > **Desactivar tarjeta SD**. Pulsa aceptar en la ventana emergente para confirmar la expulsión.

Sistema operativo

El sistema operativo de tu dispositivo bq es Android 4.2 (Jelly Bean).

Transferencia de archivos

Para transferir archivos desde la memoria interna de tu dispositivo o desde la tarjeta microSD™ a un ordenador, o viceversa, sigue los siguientes pasos:

1. Conecta el cable micro-USB en la ranura correspondiente del dispositivo y el ordenador. El dispositivo será detectado como dispositivo multimedia (MTP). Puedes seleccionar el modo Cámara (PTP).
2. Selecciona y copia los archivos en tu tablet u ordenador.

3. Una vez transferidos los archivos, extrae de manera segura el dispositivo de tu ordenador. No desenchufes el cable mientras los archivos se estén copiando.

Para transferir archivos desde tu tablet (y/o tarjeta microSD™) a un ordenador Mac OS, y viceversa, es necesario que descargues e instales la aplicación gratuita **Android File Transfer** en tu ordenador: <http://www.android.com/filetransfer/>.



Haz copias de seguridad periódicas del contenido de tu bq para evitar la pérdida de archivos en caso de daños físicos, pérdida o robo.





Para cambiar el modo de almacenamiento pulsa en **Ajustes** > **Almacenamiento** > **Botón de menú** ■ ■ > **Conexión de ordenador USB.** ■

BLUETOOTH®

Permite intercambiar archivos entre tu bq y otros dispositivos Bluetooth®:

1. Puedes acceder pulsando sobre > **Ajustes** > **Conexiones inalámbricas y redes** > **Bluetooth®**. Conecta tu Bluetooth® y selecciona **buscar dispositivos**. El sistema mostrará automáticamente los dispositivos Bluetooth® cercanos.
2. Pulsa sobre el dispositivo deseado para iniciar la vinculación.
3. Después de la sincronización puedes compartir archivos entre tu tablet y el dispositivo Bluetooth® vinculado.

También puedes buscar tu tablet desde otro dispositivo pulsando en el botón de menú  de aplicación y ajustando el tiempo de visibilidad.

Puedes acceder a la configuración avanzada pulsando sobre el botón menú de aplicación .

USO DE LA PANTALLA TÁCTIL

Bloqueo de pantalla

La pantalla de su bq se bloquea automáticamente por defecto al encenderla o cuando no se utiliza el dispositivo durante un periodo de tiempo prolongado.

Para regular el intervalo temporal de apagado de la pantalla, presiona el botón  y pulsa en **Ajustes > Pantalla > Suspende después de**.

Si quieres apagar la pantalla manualmente, pulsa el botón de encendido.

Ajustar la orientación de la pantalla

La orientación de la pantalla gira automáticamente de retrato (vertical) a paisaje (horizontal), y viceversa, según la posición en la que sitúes tu dispositivo, en todas aquellas aplicaciones que soporten esta función.

Si deseas fijar la orientación de la pantalla, selecciona en  **Ajustes > Pantalla** y desactiva la casilla **Pantalla giratoria**.

Pantalla de Inicio

La Pantalla de Inicio es la principal vía de acceso a las herramientas y aplicaciones instaladas en tu dispositivo bq. A través de ella puedes controlar el estado del dispositivo, acceder a páginas web, a las diversas aplicaciones a través de sus iconos, al Menú, etc.

En la parte inferior de la pantalla aparece el botón de menú de aplicaciones y el menú de inicio.



Acceso al “cajón” de aplicaciones. Te permite acceder a las **Aplicaciones, Widgets y Tienda.**

Menú de inicio. Encontrarás los siguientes botones:



Atrás. Te dirige a la pantalla anterior dentro de una aplicación.



Inicio. Vuelve a la pantalla de inicio.



Aplicaciones abiertas. Permite volver o cerrar definitivamente una aplicación, para que ésta no siga ejecutándose. Para cerrar una aplicación simplemente pulsa sobre ella y desplázala hacia arriba o abajo, sacándola del listado.

Barra superior. En esta barra podrás encontrar la hora, notificaciones y estado de la red Wi-Fi®, entre otros.



Wi-Fi. Aparece si tu dispositivo está conectado a una red Wi-Fi®. Te indica también la intensidad de la señal.



Batería. Indica el nivel de carga de la batería.



Bluetooth. Aparece si el dispositivo tiene conectado el Bluetooth®.



Conexión 3G (sólo en modelo Curie 2 3G Quad Core). Aparece si tienes activada la conexión 3G. Te indica también la intensidad de la señal.

Desde la barra superior puedes acceder a la ventana emergente de Ajustes y a la ventana emergente de Notificaciones.

Ventana emergente de Ajustes

Deslizando el dedo hacia abajo desde la esquina derecha de la barra superior aparece la **ventana emergente de Ajustes**. En ella puedes ver el perfil del propietario, ajustar el brillo de pantalla, acceder a Ajustes, activar la red Wi-Fi®,

el Modo avión y Bluetooth®, activar la conexión 3G (sólo en modelo Curie 2 3G Quad Core), ver el porcentaje de carga de la batería y activar el giro automático de pantalla.

Ventana emergente de Notificaciones

Si deslizas el dedo hacia abajo sobre la esquina izquierda de la barra superior accede a la **ventana emergente de Notificaciones**. Desde aquí puedes cambiar el modo de transferencia de archivos al ordenador, consultar los correos recibidos, actualizaciones de software, etc.

Pantallas expandidas

La Pantalla de Inicio cuenta con cinco pantallas expandidas que puede personalizar con accesos directos, aplicaciones y otras herramientas. Para navegar a través de la Pantalla de Inicio y las pantallas expandidas, desliza con el dedo la pantalla a la derecha o a la izquierda.

Personalización de la Pantalla de Inicio

Puede personalizar la Pantalla de Inicio o las pantallas expandidas usando tus propias imágenes como imagen de fondo, añadiendo iconos o accesos directos de tus aplicaciones favoritas, etc.

Cambiar el fondo de pantalla



Para cambiar el fondo de pantalla, pulsa prolongadamente sobre ésta, aparecerá una ventana emergente para que selecciones el origen de la imagen. Elige la imagen deseada como fondo de pantalla y pulsa **Establecer fondo de pantalla** para confirmar la selección.

Añadir/Eliminar iconos

Para añadir iconos en la Pantalla de Inicio acceda a la lista de aplicaciones con el botón , pulsa prolongadamente sobre el icono de la aplicación deseada y arrástralo a la pantalla expandida donde quieras añadirlo.



Para eliminar un icono en la Pantalla de Inicio, pulsa prolongadamente sobre él y arrástralo hacia el aspa que aparecerá en pantalla.

APLICACIONES

A través del “cajón” de aplicaciones puedes acceder a todas las aplicaciones instaladas en tu bq Curie 2 Quad Core/Curie 2 3G Quad Core. Para abrir pulsa sobre el icono  situado en la parte central inferior de la pantalla. Para acceder a una aplicación pulsa sobre el icono correspondiente. Para volver a la pantalla principal o de inicio, pulsa sobre el icono de **Inicio** .

CONEXIÓN WI-FI®

Para conectarte a Internet o utilizar una aplicación que requiera conexión a Internet, necesitas primero conectar el dispositivo a una red Wi-Fi®. Para hacerlo, sigue los siguientes pasos:

1. Puedes acceder a través de la ventana emergente de Ajustes o pulsando sobre el botón  y accediendo a **Ajustes > Conexiones inalámbricas y redes > Wi-Fi**. Conecta tu Wi-Fi®, el dispositivo comenzará automáticamente a buscar una red disponible a la que conectarse.
2. Aparecerá una lista con los nombres de las redes Wi-Fi® (SSID) detectadas. Desplázate a través de la lista de redes disponibles. Pulsa sobre la red deseada para comprobar su nivel de seguridad y la intensidad de la señal.
3. Si la red es segura, introduce la contraseña y pulsas en **Establecer conexión** para conectarte a esa red. En la barra superior aparecerá el icono **Wi-Fi** con la intensidad de la señal .

CONEXIÓN 3G

(Disponible sólo en modelo bq Curie 2 3G Quad Core)

Para conectarse a Internet a través de 3G introduce tu tarjeta SIM en la ranura correspondiente de la tablet:

1. Antes de insertar la tarjeta SIM apaga la tablet.
2. Introduce la tarjeta SIM y enciende la tablet, te solicitará el PIN automáticamente (en caso de estar protegida con este código). Introdúcelo y acepta.
3. Acceda a **Ajustes > Conexiones inalámbricas y redes > Más... > Redes móviles**. Activa las tres primeras casillas: Activar módem, Habilitar datos e Itinerancia de datos (esta última opción debe ser habilitada solamente si quieres conectarte a redes móviles en el extranjero).



Las claves APN deberán ser suministradas por tu operadora de internet.

DOLBY

Pulsando sobre  podrás abrir la aplicación Dolby para mejorar el sonido de tu dispositivo.

Podrás seleccionar cualquiera de los cuatro modos predeterminados que aparecen al arrancar la aplicación: **Vídeo**, **Música**, **Juego** y **Voz**.

Si accedes a cualquiera de los modos encontrarás un ecualizador gráfico que te permitirá ajustar directamente tocando con los dedos sobre la pantalla las ondas de ecualización. También puedes elegir entre los diferentes ecualizadores inteligentes que mejoran el sonido entre: **Abierto**, **Sonoro**, **Centrado** y **Personalizado**.

Si ajustas manualmente cualquiera de los modos, aparecerá el icono  al lado del nombre del modo y también junto al nombre **Ecualizador gráfico: Personalizado**. Si pulsas sobre este icono restaurarás los valores iniciales, borrando los ajustes manuales que hayas realizado.

El icono de Dolby aparecerá activado para mejorar el sonido en aplicaciones como Música o Reproductor de Vídeo. Puedes desactivarlo pulsando sobre .

PRECAUCIONES DE SEGURIDAD

Para utilizar tu dispositivo, por favor, sigue las siguientes recomendaciones de seguridad:

- No utilices cables de alimentación o conectores dañados ni enchufes sueltos. No dobles ni dañes el cable de alimentación. No toques el cable de alimentación con las manos mojadas ni tires del cable para desconectar el cargador.
- No utilices el dispositivo mientras se está cargando ni lo toques con las manos mojadas.
- No golpees ni dejes caer el cargador o la batería y no cargues la batería con cargadores que no estén aprobados por el fabricante.
- No utilices tu dispositivo durante una tormenta de rayos.
- Manipula y desecha los cargadores con precaución. No utilices baterías de iones de litio dañadas o que presenten fugas.
- No uses el dispositivo cerca de un marcapasos: si es posible, evita su uso a una distancia inferior a 15 cm, ya que el dispositivo puede interferir en el marcapasos.

- No utilices el dispositivo en un hospital ni cerca de equipos médicos que puedan sufrir interferencias causadas por radiofrecuencias.
- Si utilizas equipos médicos, comunícate con el fabricante para asegurarte de que estén protegidos de la radiofrecuencia. Si utilizas un audífono, comunícate con el fabricante para obtener información acerca de la interferencia de radio.
- En entornos potencialmente explosivos, apaga el dispositivo en lugar de quitarle la batería y respeta siempre las normas, las instrucciones y las señales de aviso.
- No utilices el dispositivo en puntos de carga de combustible (estaciones de servicio) o cerca de otros productos químicos inflamables y/o explosivos.
- No almacenes ni transportes líquidos inflamables, gases o materiales explosivos en el mismo compartimento en el que se encuentre el dispositivo, sus piezas o sus accesorios.
- Apaga el dispositivo cuando te encuentres a bordo de un avión.

- Los dispositivos electrónicos de un vehículo motorizado pueden funcionar incorrectamente a causa de la radiofrecuencia del dispositivo.
- La exposición prolongada a altos niveles de presión sonora puede causar daños permanentes en el oído. Te recomendamos que no utilices los auriculares mientras montes en bicicleta, corras o camines por áreas de mucho tráfico y ruido.

¡Advertencia!

Este producto deberá usarse con una fuente de alimentación que posea las siguientes características:

INPUT: 100-240V ~ 50/60 Hz 0.4A máx.

OUTPUT: 5.0V  2.1A

La polaridad debe ser la indicada en el dibujo:



micro-USB

Pin 1 "+"

Pin 5 "-"

El uso de fuentes de alimentación diferentes a las indicadas puede producir daños en el equipo y poner en riesgo la seguridad de personas y bienes.

Limpieza

Antes de limpiar el dispositivo, apágalo y desconecta todos los cables de sistema y de alimentación.

- Asegúrate de que la pantalla esté completamente seca antes de volver a conectar los cables y encenderlo.
- No utilices ningún líquido o spray limpiador directamente sobre la superficie de la pantalla o la carcasa.
- Usa un paño suave, limpio y que no suelte pelusa para eliminar el polvo y la suciedad de la pantalla. Para las huellas dactilares y las manchas, utiliza un paño con productos de limpieza suaves.
- Para limpiar la carcasa, usa un paño suave ligeramente humedecido con una solución limpiadora suave. Enjuaga el paño con agua limpia, escúrrelo bien y limpia la carcasa para eliminar cualquier residuo de detergente.

ELIMINACIÓN CORRECTA DEL PRODUCTO



(Residuos de aparatos eléctricos y electrónicos).
(Aplicable en la Unión Europea y en países europeos con sistemas de recogida selectiva de residuos).

La presencia de este símbolo en el producto, accesorios o material informativo que lo acompañan, indica que al finalizar su vida útil ni el producto, ni sus accesorios electrónicos (cargador, cables, etc.) deberán eliminarse junto con otros residuos domésticos.

Para evitar los posibles daños al medio ambiente o a la salud humana, separa estos productos de otro tipo de residuos y recíclalos correctamente. De esta forma se promueve la reutilización sostenible de recursos materiales.

Los usuarios particulares pueden contactar con el establecimiento donde adquirieron el producto o con las autoridades locales pertinentes para informarse sobre cómo y dónde pueden llevarlo para que sea sometido a un reciclaje ecológico y seguro.

Los usuarios comerciales pueden contactar con su proveedor y consultar las condiciones del contrato de compra. Este producto y sus accesorios electrónicos no deben eliminarse junto a otros residuos comerciales.

DECLARACIÓN DE CONFORMIDAD

Mundo Reader, S.L.,
Pol. Ind. Európolis
Calle Sofia, 10
28232 Las Rozas - Madrid
CIF: B85991941
Fabricado en China

Declara que este producto:

bq Curie 2 Quad Core/Curie 2 3G Quad Core

Cumplen con las disposiciones de la Directiva 1999/5/CE sobre Equipos de Terminales de Radio y Telecomunicaciones (R&TTE), de la Directiva 95/2006/CE de Seguridad Eléctrica de Equipos de Baja Tensión y de la Directiva 2004/108/CEE de Compatibilidad Electromagnética cumpliendo con las normas armonizadas: EN 60950-1:2006 + A11:2009, EN 62311:2008, EN 301 489-1 V 1.8.1, EN 301 489-17 V2.1.1, EN 300 328 V1.7.1, EN 55022: 2006 + A1: 2007, EN 55013: 2001 + A1: 2003 + A2: 2006, EN 61000-3-2: 2006 + A1: 2009 + A2: 2009, EN 61000-3-3: 2008, EN 55024: 1998 + A1:2001 + A2: 2003, EN 55020: 2007.

Madrid, septiembre 2013.



Alberto Méndez Peydró
CEO

CE0168 Ⓢ

bq Curie 2 Quad Core/Curie 2 3G Quad Core

Obrigado por ter escolhido bq Curie 2 Quad Core/Curie 2 3G Quad Core. Antes de utilizar o seu tablet, leia com atenção este guia rápido.

Conteúdo da caixa

Antes de utilizar o seu bq, é favor verificar o conteúdo da caixa. Se algum dos elementos seguintes não se encontrar dentro da caixa, dirija-se ao distribuidor onde comprou o seu dispositivo.

- Curie 2 Cuad Core/Curie 2 3G Cuad Core
- Cabo micro-USB a USB
- Adaptador AC/DC
- Documentação

INSTRUÇÕES

- Para garantir uma utilização correta, leia cuidadosamente este guia rápido antes de utilizar o dispositivo.
- As instruções baseiam-se nas configurações de fábrica do dispositivo.
- É presumível que as imagens e capturas de ecrã deste guia rápido não coincidam exatamente com as do produto final.
- É possível que existam partes do conteúdo que não coincidam exatamente com o funcionamento do produto devido a atualizações do firmware do dispositivo. Para obter a versão mais atualizada deste manual consulte a www.bqreaders.com.
- A bq não é responsável pelos problemas de rendimento nem pelas incompatibilidades provocadas pela modificação de parâmetros de registo realizada pelo utilizador.
- Parte do conteúdo e dos serviços aos quais este dispositivo dá acesso pertencem a terceiros e estão protegidos por direitos de autor, patente, marca registada e/ou outras leis de propriedade intelectual. A bq não garante o conteúdo nem os serviços oferecidos.

Ícones instrutivos



Aviso: Conselhos importantes sobre a utilização do seu dispositivo.

- **A seguir:** A ordem das opções ou menus que deverá selecionar para levar a cabo um passo.

Marcas comerciais

O logotipo bq é uma marca registada da Mundo Reader, S.L.

Android™ é uma marca e logotipo registados do Google Inc.

Wi-Fi®, o logotipo de Wi-Fi CERTIFIED e o logotipo de Wi-Fi são marcas comerciais registadas da Wi-Fi Alliance.

HDMI® (High-Definition Multimedia Interface) é uma marca registada do HDMI Licensing, LLC, subsidiário Silicon Image, Inc.

Bluetooth® é uma marca registada do Bluetooth SIG, Inc.

MicroSD™ é uma marca e logotipo registados de SD-3D, LLC.

Dolby e o símbolo D duplo são marcas comerciais registadas da Dolby Laboratories. Todas as outras marcas permanecem propriedade dos seus respetivos proprietários. Copyright 2013 Dolby Laboratories. Todos os direitos reservados.

Vista geral do dispositivo

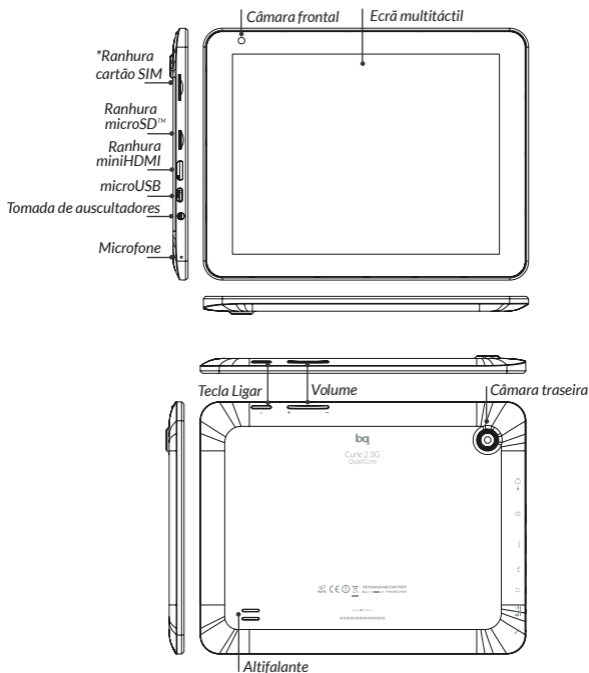

* Ranhura cartão SIM só no modelo Curie 2 3G Quad Core

Botões e conexões

- Tecla Ligar** Mantenha a tecla Ligar carregada durante uns segundos para ligar a unidade. Para ativar o ecrã carregue brevemente na tecla Ligar. Se pressionar durante 15 segundos com o dispositivo ligado, vai forçar o desligamento.
- Teclas de volume** Permitem ajustar o volume multimédia do tablet.
- Ranhura mini-HDMI** Saída digital de vídeo que permite conectar o dispositivo a um ecrã externo.
- Tomada de auscultadores** Insira aqui os seus auscultadores CTIA.
- Micro-USB** Permite conectar o seu bq ao computador através do cabo USB, para transferir ficheiros entre eles e carregar o seu tablet.

Câmara frontal	Câmara VGA.
Câmara traseira	Câmara 2 Mpx.
Microfone	Regista áudio.
Ecrã táctil	O ecrã táctil capacitivo permite-lhe realizar ações tocando diretamente nele.
Ranhura microSD™	O dispositivo admite cartões microSD™ para ampliar a sua capacidade de armazenamento.
Altifalante	Emite a saída de áudio quando os auscultadores não estão conectados.
Ranhura SIM*	*Só no modelo Curie 2 3G Quad Core. Insira o seu cartão SIM para aceder à Internet através da ligação 3G.

PRIMEIRO CONTACTO



Bateria

Este dispositivo contém uma bateria recarregável e não extraível de Li-ion. Para carregar a bateria, primeiro ligue o carregador à tomada de corrente elétrica e, a seguir, insira o cabo na porta micro-USB do dispositivo. Quando estiver completamente carregada, o ícone da bateria irá aparecer como carregado. Desligue o dispositivo e retire o carregador da tomada de corrente.



É aconselhável carregar a bateria antes de usar o seu bq.

Ligar/Desligar

Para ligar o dispositivo, mantenha pressionada a tecla Ligar  durante uns segundos. Para desligá-lo, mantenha pressionada a tecla  até aparecer a janela emergente **Desligar** (aparecerão também outras opções, escolha a que desejar).

Se pressionar durante 15 segundos com o dispositivo ligado, vai forçar o desligamento. Se quiser desligar o ecrã manualmente carregue no botão de arranque.

Introduzir/Retirar o cartão microSD™

Para introduzir o cartão microSD™, insira-o na ranhura do dispositivo até ficar na posição correta. Para retirar o cartão microSD™ com segurança, carregue no botão  > **Definições** > **Armazenamento** > **Desmontar cartão SD**. Carregue no cartão para retirá-lo da ranhura.

Sistema operativo

O sistema operativo do seu bq é o Android 4.2 (Jelly Bean).

Transferência de ficheiros

Poderá transferir ficheiros do seu dispositivo para um computador. Para isso, siga os seguintes passos:

1. Conecte o cabo micro-USB na ranhura correspondente do dispositivo e do computador. O dispositivo será detetado como um dispositivo multimédia (MTP). Pode ser detetado como câmara (PTP).
2. Selecione e copie os ficheiros no seu tablet ou computador.

3. Uma vez transferidos os ficheiros, extraia o dispositivo do seu computador de forma segura. Não desligue o cabo enquanto a cópia dos ficheiros estiver em curso.

Para transferir ficheiros do seu tablet para um computador Mac OS e vice-versa, é necessário descarregar e instalar a aplicação gratuita **Android File Transfer** no seu computador: <http://www.android.com/filetransfer/>.



Recomendamos a realização periódica de cópias de segurança do conteúdo do seu bq para evitar a perda de ficheiros em caso de danos físicos, perda ou roubo.





Para modificar o modo de armazenamento prima **Definições > Armazenamento > botão menu > Ligação USB do computador**.

BLUETOOTH®

Permite transferir ficheiros entre o seu bq e outros dispositivos Bluetooth®:

1. Pode aceder premindo em **Definições > Redes sem fios e outras > Bluetooth**. Conecte o Bluetooth® e seleccione **procurar aparelhos**. O sistema apresenta automaticamente os dispositivos Bluetooth® próximos.
2. Clique no dispositivo desejado para iniciar a sincronização.
3. Após a sincronização pode partilhar ficheiros entre o tablet e o dispositivo Bluetooth® sincronizado.

Também pode procurar o seu bq noutro dispositivo, pressionando o botão menu da aplicação  e ajustando o tempo limite de visibilidade.

Pode aceder às **definições avançadas** premindo no botão menu da aplicação .

UTILIZAÇÃO DO ECRÃ TÁCTIL

Bloqueio do ecrã

O ecrã do seu bq bloqueia-se automaticamente por defeito ao ligá-lo ou quando não utilizar o dispositivo durante um período de tempo prolongado.

Para regular o intervalo de tempo de desligamento do ecrã, carregue no botão  e prima em **Definições > Ecrã > Suspensão**.

Se quiser desligar o ecrã manualmente carregue no botão de arranque.

Ajustar a orientação do ecrã

A orientação do ecrã gira automaticamente da vertical para a horizontal e vice-versa consoante a posição na qual colocar o dispositivo. Se deseja fixar a orientação do ecrã, carregue no botão  **Definições > Ecrã** e desative **Rodar ecrã automaticamente**.

Ecrã de Início

O ecrã de Início é a principal via de acesso às ferramentas e aplicações instaladas no seu bq Curie 2 Quad Core/Curie 2 3G Quad Core. Através dele poderá controlar o estado do dispositivo, aceder a páginas Web, entrar nas diferentes aplicações através dos seus ícones, aceder ao Menu, etc.

Na parte inferior do seu ecrã aparece o botão de aplicações e o menu de início.



Acesso à “caixa” de aplicações. Permite-lhe aceder a: *Aplicações, Widgets e Loja.*

Menu de início. Encontrará os seguintes botões:



Atrás. Dirige-o para o ecrã anterior dentro de uma aplicação.



Início. Regressa ao ecrã de Início.



Aplicações abertas. Permite regressar ou fechar definitivamente uma aplicação, para que esta não continue a executar-se. Para fechar uma aplicação carregue simplesmente nela e deslize-a para a direita, retirando-a da lista.

Barra superior. Encontrará a hora, notificações e o estado da rede Wi-Fi®, entre outros.



Wi-Fi. Aparece se o seu dispositivo estiver conectado a uma rede Wi-Fi®. Indica-lhe também a intensidade do sinal.



Bateria. Indica o nível de carga da bateria.



Bluetooth. Aparece se estiver ativado o seu Bluetooth®.



Ligação 3G (só no modelo Curie 2 3G Quad Core). Aparece se tem ativada a ligação 3G. Indica-lhe também a intensidade do sinal.

Esta barra permite-lhe aceder à janela emergente de Definições e à janela emergente de Notificações.

Janela emergente de Definições

Deslizando o dedo para baixo, a partir do canto direito da barra superior, irá aparecer a Janela emergente de Definições. Nela poderá ver o perfil do proprietário, ajustar o brilho do ecrã, aceder a Definições, ativar a rede Wi-Fi®, rede 3G (só no modelo Curie 2 3G Quad Core) e Bluetooth®, ver a percentagem de carga da bateria, ativar a rotação automática de ecrã.

Janela emergente de Notificações

Ao deslizar o dedo para baixo, a partir do canto esquerdo da barra superior, irá aparecer a Janela emergente de Notificações. Nela poderá alterar o modo de transferência de ficheiros para o computador, verificar e-mails recebidos, atualizações de software, etc.

Ecrãs expandidos

O ecrã de Início dispõe de quatro ecrãs expandidos que poderá personalizar com acessos diretos, aplicações e outras ferramentas. Para navegar através do ecrã de Início e dos ecrãs expandidos, faça deslizar o dedo no ecrã, para a direita ou para a esquerda.

Personalizar o ecrã de Início

Poderá personalizar o ecrã de Início do seu bq mudando o fundo de ecrã e a adicionando ícones ou acessos diretos às suas aplicações preferidas, etc.



Mudar o fundo de ecrã

Para mudar o fundo de ecrã carregue prolongadamente nele até aparecer uma janela emergente que lhe permitirá selecionar a origem da imagem. Escolha se prefere um fundo de ecrã, um fundo de ecrã animado ou uma imagem. Escolha a imagem desejada e carregue em **Definir imagem de fundo**.

Adicionar/eliminar ícones

Para acrescentar ícones ao ecrã de Início, vá para o ecrã expandido onde deseja acrescentar um ícone, carregue no ícone , para abrir o menu e mantenha carregada a aplicação desejada até aparecer o ícone no ecrã. Deslize-o até onde pretende situá-lo no ecrã.



APLICAÇÕES

Através do botão  pode aceder a todas as aplicações instaladas no seu dispositivo. Para aceder, carregue no ícone  situado no ecrã de Início.

Para aceder a alguma aplicação carregue no ícone da aplicação na qual quer entrar. Para voltar ao ecrã de Início carregue no ícone .

LIGAÇÃO WI-FI®

Para estabelecer uma ligação à Internet ou utilizar uma aplicação que requeira ligação à Internet, primeiro deverá ligar o dispositivo a uma rede Wi-Fi®. Para isso, siga os seguintes passos:

1. Pode aceder carregando no janela emergente de Definições ou premindo o botão  e acedendo a **Definições > Redes sem fios e outras > Wi-Fi**. Ligue o Wi-Fi®. O dispositivo irá começar a procurar uma rede disponível para estabelecer a ligação.
2. Irá aparecer uma lista com os nomes das redes Wi-Fi® (SSID) detetadas. Consulte a lista de redes disponíveis. Carregue na rede desejada para verificar o seu nível de segurança e a intensidade do sinal.
3. Se a linha for segura, introduza a palavra-chave e carregue em Ligar para iniciar a ligação. Na barra superior irá aparecer um ícone com a intensidade do sinal .

LIGAÇÃO 3G

(Disponível só em bq Curie 2 3G Quad Core)

Para conectar-se à Internet via 3G insira o cartão SIM na ranhura apropriada do tablet:

1. Antes de inserir o cartão SIM desligue o seu tablet.
2. Insira o cartão e ligue o tablet. Quando solicitado, digite o PIN do cartão automaticamente (se o cartão estiver protegido com este código). Insira-o e aceite.
3. Aceda a **Definições > Redes sem fios e outras > Mais... > Redes móveis**. Ative os três primeiros campos: Ativar modem, Dados ativados e Roaming de dados (esta opção deve ser habilitada apenas se deseja conectar-se a redes móveis no estrangeiro).



As palavras-chaves de APN devem ser fornecidas pelo o seu operador de internet.

DOLBY

Premindo  poderá abrir a aplicação Dolby para melhorar o som do seu dispositivo.

Poderá seleccionar qualquer um dos quatro modos pré-determinados que aparecem ao iniciar a aplicação: **Vídeo, Música, Jogo e Voz.**

Ao aceder a qualquer um dos modos, encontrará um equalizador gráfico que lhe permitirá ajustar diretamente, tocando com os dedos no ecrã, as ondas de equalização. Também pode escolher entre os diferentes equalizadores inteligentes que melhoram o som entre: **Aberto, Intenso, Centrado e Personalizar.**

Se ajustar manualmente qualquer um dos modos, irá aparecer o ícone  ao lado do nome do modo e também, ao lado do nome **Equalizador gráfico: Personalizar.** Se premir este ícone, restaurará os valores iniciais, eliminando os ajustes manuais realizados anteriormente.

O ícone Dolby irá aparecer ativado para melhorar o som em aplicações como Música ou Reprodutor de Vídeo. Pode desativá-lo premindo .

PRECAUÇÕES DE SEGURANÇA

Para utilizar o seu tablet, por favor, tenha em conta as seguintes precauções de segurança:

- Não utilize cabos de alimentação ou conectores danificados, nem fichas soltas. Não toque no cabo de alimentação com as mãos molhadas nem puxe pelo cabo para desligar o carregador. Não dobre nem danifique o cabo de alimentação.
- Não utilize o dispositivo enquanto estiver em carregamento nem lhe toque com as mãos molhadas.
- Não dê golpes nem deixe cair o carregador ou a bateria. Não carregue a bateria com carregadores que não sejam aprovados pelo fabricante. Não manipule baterias de íões de lítio danificadas ou que apresentem fugas. Manipule e descarte as baterias e os carregadores com precaução.
- Não utilize o seu dispositivo durante uma trovoadas com raios.
- Não utilize o dispositivo perto de um marca-passos: se for possível, evite utilizar o dispositivo a uma distância inferior a 15 cm de um marca-passos,

dados que o dispositivo pode interferir com ele. Não utilize o dispositivo num hospital nem perto de equipamentos médicos que possam sofrer interferências causadas pela radiofrequência. Se utilizar equipamentos médicos, contacte o fabricante para verificar se os equipamentos estão protegidos contra a radiofrequência. Se utilizar um audífono, contacte o fabricante para obter informações sobre a interferência de rádio.

- Em ambientes potencialmente explosivos, apague o dispositivo em vez de retirar a bateria. Respeite sempre as normas, as instruções e os sinais de aviso.
- Não utilize o dispositivo em postos de abastecimento de combustível (estações de serviço) ou perto de outros produtos químicos inflamáveis e/ou explosivos.
- Não armazene nem transporte líquidos inflamáveis, gases ou materiais explosivos no mesmo compartimento que o dispositivo, as suas peças e/ou acessórios.
- Desligue o dispositivo a bordo de um avião.
- Os dispositivos eletrónicos de um veículo motorizado podem funcionar incorretamente por causa da radiofrequência do dispositivo.

- A exposição prolongada a altos níveis de pressão sonora pode causar danos permanentes nos ouvidos. Recomendamos não utilizar os auscultadores montado em bicicleta, a correr, nem a caminhar em áreas de muito trânsito e ruído.

Aviso!

Este produto deverá ser usado com uma fonte de alimentação que apresente as seguintes características::

INPUT: 100-240V ~ 50/60 Hz 0.4A máx.

OUTPUT: 5.0V --- 2.1A

A polaridade deverá ser a indicada no desenho:



micro-USB

Pin 1 "+"

Pin 5 "-"

A utilização de fontes de alimentação diferentes da indicada pode produzir danos no dispositivo e colocar em risco a segurança de pessoas e bens.

Limpeza

Antes de começar a limpeza, desligue o dispositivo e todos os cabos de sistema e de alimentação.

- Verifique se o ecrã está completamente seco antes de voltar a ligar os cabos e o dispositivo.
- É favor não utilizar nenhum líquido ou spray de limpeza diretamente sobre a superfície do ecrã ou na carcaça.
- Use um pano macio, limpo e sem pelos para eliminar o pó e a sujidade do ecrã. Para as dedadas e as manchas, utilize um pano com produtos de limpeza suaves.
- Para limpar a carcaça use um pano macio, ligeiramente humedecido, com uma solução de limpeza suave. Enxague o pano em água limpa, escorra bem e limpe a carcaça para eliminar qualquer resíduo de detergente.

ELIMINAÇÃO CORRETA DESTE PRODUTO



(Resíduos de aparelhos elétricos e eletrônicos).

(Aplicável na União Europeia e em países europeus com sistemas de recolha seletiva de resíduos).

A presença deste símbolo no produto, acessórios ou material informativo que o acompanham, indica que ao finalizar a sua vida útil, nem o produto nem os seus acessórios eletrónicos (como o carregador, cabos, etc.) deverão ser eliminados junto com outros resíduos domésticos.

Para evitar possíveis danos para o meio ambiente ou para a saúde humana causados pela eliminação incontrolada de resíduos, separe estes produtos de outros tipos de resíduos e recicle-os corretamente. Desta forma irá promover a reutilização sustentável de recursos materiais.

Os utilizadores particulares poderão contactar o estabelecimento onde compraram o produto ou as autoridades locais pertinentes para receber informações sobre a forma e o lugar onde poderão entregá-lo para que seja submetido a uma reciclagem ecológica e segura.

Os utilizadores comerciais poderão contactar o fornecedor e consultar as condições do contrato de compra. Este produto e os seus acessórios eletrónicos não devem ser eliminados junto com outros resíduos comerciais.

DECLARAÇÃO DE CONFORMIDADE

Mundo Reader, S.L.,
Pol. Ind. Európolis
Calle Sofia, 10
28232 Las Rozas - Madrid (Espanha)
CIF: B85991941
Fabricado na China

Declara que o produto:

bq Curie 2 Quad Core / Curie 2 3G Quad Core

Cumprir as disposições da Diretiva 1999/5/CE sobre Equipamentos de Terminais de Rádio e Telecomunicações (R&TTE), da Diretiva 95/2006/CE sobre Segurança Elétrica de Equipamentos de Baixa Tensão e da Diretiva 2004/108/CEE sobre Compatibilidade Eletromagnética cumprindo as normas harmonizadas: EN 60950-1:2006 + A11:2009, EN 62311:2008, EN 301 489-1 V 1.8.1, EN 301 489-17 V2.1.1, EN 300 328 V1.7.1, EN 55022: 2006 + A1: 2007, EN 55013: 2001 + A1: 2003 + A2: 2006, EN 61000-3-2: 2006 + A1: 2009 + A2: 2009, EN 61000-3-3: 2008, EN 55024: 1998 + A1:2001 + A2: 2003, EN 55020: 2007.

Madrid, setembro 2013.



Alberto Méndez Peydró
CEO

CE0168 

bq Curie 2 Quad Core/Curie 2 3G Quad Core

Thank you for choosing bq Curie 2 Quad Core / Curie 2 3G Quad Core. Before using your tablet, carefully read this quick-start guide.

Content of package

Before using your bq for the first time, please check the content of the package. If any of the following items is not in the package, contact the retailer where you purchased the device.

- bq Curie 2 Quad Core/Curie 2 3G Quad Core
- Micro-USB to USB cable
- AC/DC adapter
- Documents

INSTRUCTIONS

- To properly use the device, carefully read this quick-start guide before using it.
- Instructions are based on factory settings of the device.
- Images and screenshots in this guide may not exactly match those of the final product.
- Parts of the content may not exactly match the operation of the product owing to firmware updates of the device. For the latest version of the user manual, visit www.bqreaders.com.
- bq is not liable for any performance problems or incompatibilities caused by the user's editing of the registry.
- Part of the content and services accessed through this device belong to third parties and are protected by copyright, patent, registered trademark and/or other intellectual property laws. bq does not guarantee the content or the services provided.

Instructional icons



Alert: Important tips and notifications about how to use your new device.

> Next: Indicates the next step in a sequence.

Trademarks

bq's logo is a registered trademark of Mundo Reader, S.L.

Android™ logo is a registered trademark of Google Inc.

Wi-Fi®, Wi-Fi CERTIFIED and Wi-Fi logos are registered trademarks of Wi-Fi Alliance.

HDMI® (High-Definition Multimedia Interface) is a registered trademark of HDMI Licensing, LLC, subsidiary of Silicon Image, Inc.

Bluetooth® is a registered trademark of Bluetooth SIG, Inc.

MicroSD™ is a registered trademark and logo of SD-3D, LLC.

Dolby and the double-D symbol are registered trademarks of Dolby Laboratories. All other trademarks remain the property of their respective owners. Copyright 2013 Dolby Laboratories. All rights reserved.

View of the device

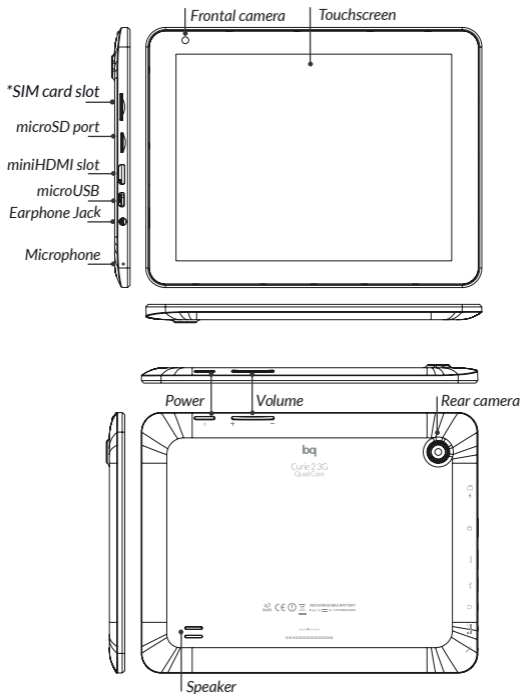

* SIM card slot only available on bq Curie 2 3G Quad Core

Buttons and ports

- Power** Long press to switch on the device, short press to turn on the screen when the device is in suspended mode. Press and hold for 15 seconds with the device turn on, it will force the turn off.
- Volume buttons** Enable the adjustment of multimedia volume on the tablet.
- MiniHDMI port** Digital-video outlet which enables the device to be connected to an external screen.
- Headphone jack** Insert your CTIA headphone cable here in order to listen to audio played on the device.
- MicroUSB** A port which enables your bq to be connected to a computer via a USB cable, in order to transfer files between the two devices and charge your tablet.
- Front camera** VGA camera.

- Rear camera** 2 Mpx camera.
- Microphone** Captures and records sounds and voices.
- Touch-screen** The capacitive touch-screen enables you to perform actions by touching it directly.
- MicroSD slot** MicroSD™ and microSDHC™ cards can be inserted into the device in order to increase its storage capacity.
- Speaker** Emit the audio when the headphones are not connected.
- *SIM card slot** *Only available on bq Curie 2 3G Quad Core. Insert your SIM card here in order to connect to the Internet.

GETTING STARTED

Battery



This device contains a rechargeable and non removable Li-ion battery. To charge your bq's battery, connect the AC adapter to any standard socket and connect the microUSB of the device.

When the battery is fully charged, the battery icon will be shown as full. Disconnect the device cord and unplug the charger from the socket.



You should fully charge the battery before using the bq for the first time.

Power on /off

To power on the device, press the power button  for a few seconds. To power it off, press the power button  until the popup screen Device options appears (other options will appear, select the one you want). Tap on Power off and confirm by tapping on OK.

If you press and hold for 15 seconds when the device is turned on, it will force the turn off. If you click once will switch off the screen but not the device.

Insert /Remove the microSD™ card

To install the microSD™ card, insert it in the slot and press until it clicks into place. To safely remove the microSD™ card, press the **Menu** button ■■■ and go to **Settings > Storage > Unmount SD card**. Press the card to remove it from the slot.

Operating system

The operating system in your bq Curie 2 Quad Core/Curie 2 3G Quad Core is Android 4.2 (Jelly Bean).

Transferring files

To transfer files from your device to a computer or vice-versa, follow these steps:

1. Connect the microUSB cable to the corresponding ports on the device and on the computer. The device will be detected as a multimedia device (MTP). You can select the mode Camera (PTP).
2. Select and copy files onto either the tablet or the computer.
3. Once the files have been transferred, safely remove the device from your computer. Do

not detach the cable while files are being transferred.

To transfer files from your tablet onto a computer which is running Mac OS and vice versa, it is necessary to download and install the free application **Android File Transfer** onto your computer: <http://www.android.com/filetransfer/>.



Periodically backup data in your bq to avoid loss of files in case of physical damage, theft or loss.





To change the storage mode tap on **Settings > Storage > menu button**  **> USB computer connection.**

BLUETOOTH®

It allows file exchange between your bq device and other Bluetooth® devices:

1. To access Bluetooth® settings press **Settings** > **Wireless & Networks** > **Bluetooth**. Enable your Bluetooth® and select **search devices**. The system will show a list of available Bluetooth® device.
2. Press on the name of the device you wish to pair with.
3. Once pairing is complete you can transfer files between your tablet and the paired Bluetooth® device.

You can also search for your bq from another device by pressing the App Menu button  and adjusting the visibility timeout. 

The App Menu button also provides access to advanced settings.

USING THE SCREEN

Screen lock

The bq screen locks automatically and by default when it is powered on or when the device is not used for a long period of time.

To set the sleep screen timeout interval, press the button  and go to **Settings > Display > Sleep**. To turn off the screen manually, press the power button.

Adjust screen orientation

The orientation of the display switches automatically from portrait (vertical) to landscape (horizontal) and vice-versa according to the position of the device in all applications that support this function.

To change the display orientation, press the button  **Settings > Display** and turn off **Auto-rotate screen**.

Home screen

The home screen is the main pathway to the tools and applications installed on the bq Curie 2 Quad Core/Curie 2 3G Quad Core. On the home screen, you can control the status of the device, open websites, open applications with their icons, open the Menu, etc.

The **Toolbar** is located in the lower part of the screen, with the **Launcher** and the **Start Menu**.



Launcher. Enables you to access: **App, Widgets and Market.**

Start Menu. You will find the following buttons:



Back. This will take you back to the previous screen within the application.



Home. This will take you back to the start screen.



Open applications. This enables you to return or fully close an application so that it does not continue to execute its function. To close an application, simply click on it and move it over up and down and out of the list.

Top bar. The top bar displays time, device status, battery level, the intensity of the Wi-Fi® signal and other system notifications.



Wi-Fi. This will appear if your device is connected to a Wi-Fi® network, and will also indicate the strength of the signal.



Battery. This indicates how much charge is in the battery.



Bluetooth. This will appear if you have activated the Bluetooth®.



3G Connection (only on bq Curie 2 3G Quad Core). This will appear if you have activated your 3G connection, and will also indicate the strength of the signal.

From this bar you can access to the Settings pop-up window, and to the Notifications pop-up window.

Settings pop up window

Swipe your finger down from the right-hand corner of the Top bar to bring up the **Settings pop-up window**. Here you can view the owner profile, adjust screen brightness, access settings, activate Wi-Fi® networks, Bluetooth® 3G connection (only on bq Curie 2 3G Quad Core), view battery level and activate automatic screen rotation.

Notifications pop-up window

Swipe your finger down from the left-hand corner of the Top bar to bring up the **Notifications pop-up window**. From here you can select the method used to transfer files to your computer.

Expanded screens

You can use up to four additional extensions of the Home Screen, that can be personalised with shortcuts, applications and other tools. To move between the Home screen and the expanded screens, drag the screen to the left or to the right using your finger.

Personalizing the Home screen

You can personalize the Home screen or the extended screens with your own images, such as backgrounds, icons or shortcuts to your favourite applications, etc.



Change the screen background

To change the screen background, long-press here, a pop-up window will appear in which you can select the origin of the image. Select an image to use as the screen background and tap on **Set wallpaper** to confirm the selection.

Add shortcuts

To add shortcuts to the Home screen, go to the expanded screen where you wish to add an icon. Tap , to open the menu and press and hold the application icon until the screen icon appears. Drag it to the place you wish to put it on the screen.



APPLICATIONS

In the applications Menu you can access all the applications installed on your bq Curie 2 Cuad Core/Curie 2 3G Cuad Core. To open the Menu tap on , it is located in the lower part of the screen. To access an application, tap on its icon. To go back to the Home screen, tap on .

WI-FI® CONNECTION

To connect to the Internet or use an application that requires an Internet connection, you must first connect the device to a Wi-Fi® network.

To do this, follow these steps:

1. You can access it by Settings pop-up window or by pressing  and accessing the **Settings > Wireless & Networks > Wi-Fi®**. Turn on Wi-Fi®. The device will begin to search for an available network.
2. Tap Wi-Fi® settings. A list of the names of the Wi-Fi® networks (SSID) detected. Scroll down the list of the available networks. Tap on the network detected to check the security level and the intensity of the signal.
3. If the connection is secure, enter the password and tap on Connect to start the connection. In the top bar, an icon with the signal intensity is shown .

3G CONNECTION

(Only available on bq Curie 2 3G Quad Core)

In order to connect to the Internet via 3G, please insert your SIM card in the relevant slot of your tablet:

1. Before you insert your SIM card, please switch off your device.
2. Insert your card SIM and turn on the device. Once the card is inserted you will be automatically asked for your PIN (if the card has been protected with this code). Please, accept.
3. Access **Settings** > **Wireless & Networks** > **More...** > **Mobile networks**. Check the first three checkboxes: Modem power, Data enabled and Data roaming (this option only should be enabled if you want to connect to mobile networks abroad).



The APN configuration must be provided by your Internet provider.

DOLBY

To improve the sound quality on your bq, press the  icon to open the Dolby app.

After you open the app you can choose from any of the four pre-set modes that will appear: **Video**, **Music**, **Game** and **Voice**.

Each mode has a graphic equaliser that allows you to directly adjust the audio settings by swiping the screen with your fingers. You can also improve sound quality by selecting one of the intelligent equalisers: **Open**, **Rich**, **Focused** and **Customise**.

If you adjust any of the modes manually, the  icon will appear next to the name of the mode and the words **Graphic Equaliser: Customise** will be shown. Pressing this icon will restore the initial values and delete any manual ones you have selected.

The Dolby app will be activated (and the icon shown) in order to improve sound quality for apps such as Music and Video Player. You can deactivate it by pressing the  icon.

SAFETY PRECAUTIONS

To use the device safely, please observe the following safety precautions:

- Do not use damaged power cords or connectors or loose sockets.
- Do not touch the power cord with wet hands or pull on the cord to disconnect the charger.
- Do not fold or damage the power cord.
- Do not use the device while charging or touch it with wet hands.
- Do not strike or drop the charger or battery.
- Do not charge the battery with chargers that have not been approved by the manufacturer.
- Do not use the device during a lightning storm.
- Do not handle damaged or leaky Li-ion batteries.
- Handle and dispose batteries and chargers with precaution.
- Do not use the device near a pacemaker: if possible, avoid using the device at a distance

of less than 15 cm from the pacemaker, as the device may interfere with it.

- Do not use the device in a hospital or near medical equipment which is vulnerable to interference caused by radiofrequency.
- If you use medical equipment, contact the manufacturer to ensure that the equipment is protected from radiofrequency. If you use a hearing aid, contact the manufacturer for further information on radio interference.
- In potentially explosive environments, turn off the device instead of removing the battery. Observe all rules, instructions and warning signs in potentially explosive environments.
- Do not use the device in fuel loading areas (service stations) or near fuels or chemicals in explosive areas.
- Do not store or carry flammable liquids, gases or explosive materials in the same compartment as the device, its parts or accessories.
- Turn off the device when on board a plane.
- Electronic devices in a motor vehicle may behave in a wrong way due to the device's radiofrequency.

- Prolonged exposure to high volumes of sound may cause permanent damage to hearing. We recommend that you do not use headphones while cycling, running or travelling through areas with a high level of traffic and/or noise.

Warning!

This product has to be used with a power supply that has the following technical specifications:

INPUT: 100-240V ~ 50/60 Hz 0.4A max.

OUTPUT: 5.0V $\overline{=}$ 2.1A

Polarity has to be the same as described in this picture:



Pin 1 "+"

Pin 5 "-"

The use of power sources with different specifications may cause damage to equipment and can compromise the safety of people and goods.

Cleaning

Before cleaning the device, turn it off and disconnect all the system and power cords. Ensure that the device is completely dry before connecting again the cords and turning it on. Do not use any cleaning liquids or sprays directly on the surface of the screen or the case.

Use a soft, clean and lint-free cloth to remove dust and dirt from the screen. For fingerprints and stains, use a cloth with mild cleaning products. Moisten the cloth with clean water, wring it well and clean the case to remove any leftover detergent.

CORRECT DISPOSAL OF THIS PRODUCT



(Electric and electronic device waste).

(Applicable in the European Union and in European countries with selective waste collection systems).

This marking on the product, accessories or literature indicates that the product and its electronic accessories (e.g. charger, headset, USB cable) should not be disposed of with other household waste at the end of their working life.

To prevent possible harm to the environment or human health from uncontrolled waste disposal, easy separate these items from other types of waste and recycle them responsibly to promote the sustainable reuse of material resources.

Household users should contact either the retailer where they purchased this product, or their local government office, for details of where and how they can take these items for environmentally safe recycling.

Business users should contact their supplier and check the terms and conditions of the purchase contract. This product and its electronic accessories should not be mixed with other commercial wastes for disposal.

DECLARATION OF CONFORMITY

Mundo Reader, S.L.,
Pol. Ind. Európolis
Calle Sofia, 10
28232 Las Rozas - Madrid (Spain)
CIF: B85991941
Made in China

Warrants that this product:

bq Curie 2 Quad Core/Curie 2 3G Quad Core complies with the provisions of Directive 1999/5/CE on Radio and Telecommunications Terminal Equipment (R&TTE) of Directive 95/2006/CE on the Electrical Safety of Low Voltage Equipment and Directive 2004/108/CEE on Electromagnetic Compatibility complying with the harmonized standards: EN 60950-1:2006 + A11:2009, EN 62311:2008, EN 301 489-1 V 1.8.1, EN 301 489-17 V2.1.1, EN 300 328 V1.7.1, EN 55022: 2006 + A1: 2007, EN 55013: 2001 + A1: 2003 + A2: 2006, EN 61000-3-2: 2006 + A1: 2009 + A2: 2009, EN 61000-3-3: 2008, EN 55024: 1998 + A1:2001 + A2: 2003, EN 55020: 2007.

Madrid, september 2013.



Alberto Méndez Peydró
CEO

CE0168 

Versión de firmware/ Versão de firmware/Firmware version:
bq Curie 2 Quad Core:1.0.0_20130823
bq Curie 2 Quad Core 3G: 1.0.0_20130823

**Curie 2 Quad Core/
Curie 2 3G Quad Core**

www.bqreaders.com
www.mibqyyo.com