

Applique LED L30cm

LED lamp L30cm

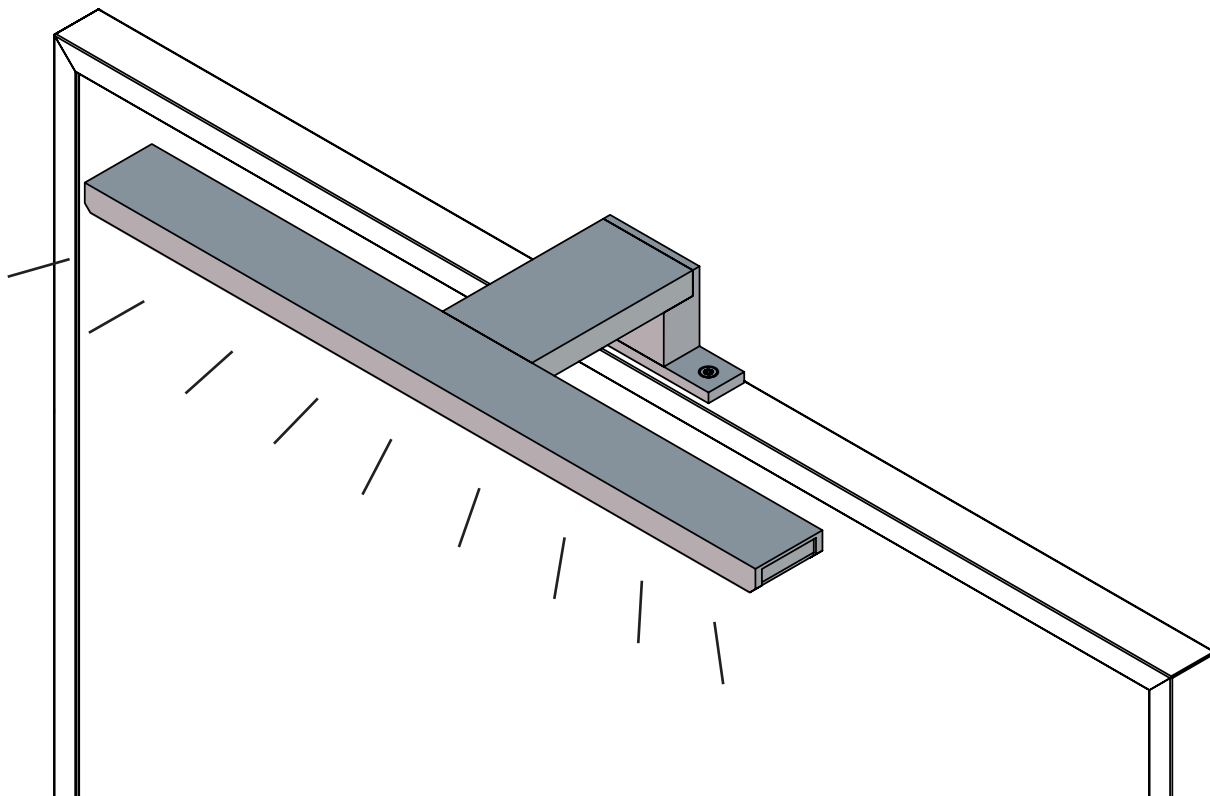

Instructions de montage
Mounting instructions

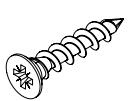

Quincaillerie / Hardware

CAC_0000681										
										
Ø3x16 A										

Nécessaire / Necessary

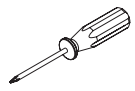
 x 1	 5 min				
--	--	---	--	--	--

Références / References

LEDY30	09490611	LEDYN30	09490615
LEDYW30	09490616		



FR
Cet appareil
et ses accessoires
se recyclent

À DÉPOSER
EN MAGASIN

OU

À DÉPOSER
EN DÉCHÈTERIE

The item should not be disposed of
with household waste. Please take it
to a collection point or an approved
centre to ensure that it is recycled.

Points de collecte sur www.quefairedemesdechets.fr
Privilégiez la réparation ou le don de votre appareil !



FR
ÉLÉMENTS D'EMBALLAGE
À SÉPARER ET À DÉPOSER
DANS LE BAC DE TRI

BAC
DE
TRI

i Prérequis / Prerequisite



Vous pouvez installer ce produit dans le **Volume 2 ou Hors Volume**. Interdit dans le Volume 0, le Volume 1 et le Volume caché / You can install this product in the **Volume 2 or outside**. Forbidden in the Volume 0, the Volume 1 and the Hidden Volume

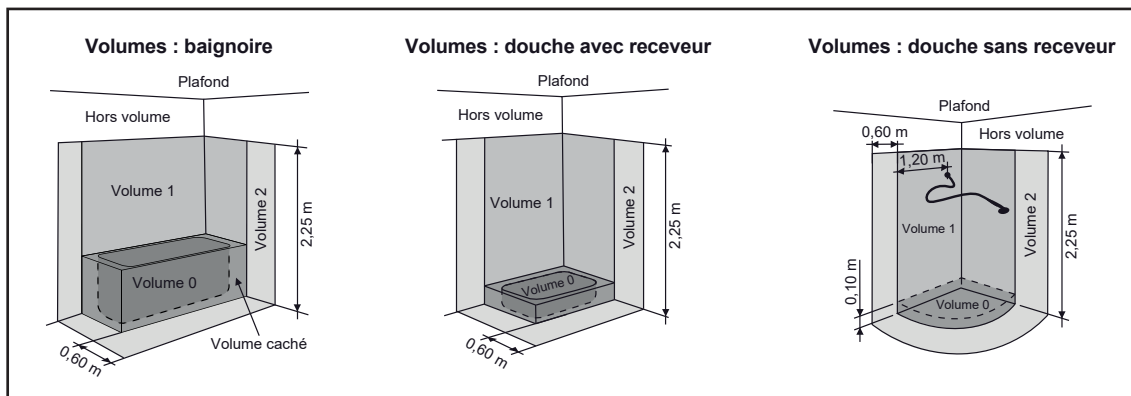

Extrait de la norme électrique **NF C15-100** / Extract from the **NF C15-100** electrical standard

i Données techniques / Technical data

Ce luminaire intègre une source lumineuse de classe D. / This light integrates a class D light source.

Références / References	LEDY30 / LEDYN30 / LEDYW30
Alimentation lumineuse / Light power supply	230 V ~ 50 Hz
Flux lumineux de la source / Light source luminous flux	516 Lm
Puissance de la source / Light source power	4 W
Température de couleur de la source / Colour temperature of the light source	4000 °K
Indice de protection / Index protection rating	IP44
Isolation électrique / Electrical insulation	Classe II / Class II

ENERGY
FOURNIER
 LS_SHG_06

4
kWh/1000h

2019/2015

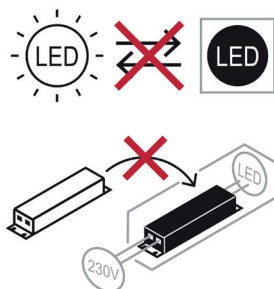

La source lumineuse et l'alimentateur de ce luminaire ne sont pas remplaçables. Lorsque la source lumineuse ou l'alimentateur atteint sa fin de vie, le luminaire entier doit être remplacé. / The light source and the driver of this light are not replaceable. When the light source or the driver reaches the end of its life, the entire light must be replaced.

2 Montage de l'applique / Lamp assembly



Le luminaire doit être installé par un électricien qualifié et câblé conformément aux exigences nationales en vigueur. / The light shall be installed by a qualified electrician and wired in accordance with the national requirements in force.

1 Coupez l'alimentation générale / Cut off the general power supply

Conformément à la norme NF C 15-100, raccordez l'applique à l'alimentation électrique par l'intermédiaire d'un boîtier de raccordement non fourni (classe II, IP44). / According to standard NF C 15-100, connect the light to the power supply through a connection box not supplied (IP44, class II).

2

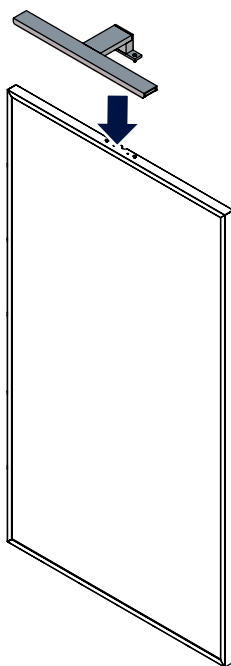

3

