

# HELKAMA

**FI** Vapaasti seisova liesi / Käyttöopas

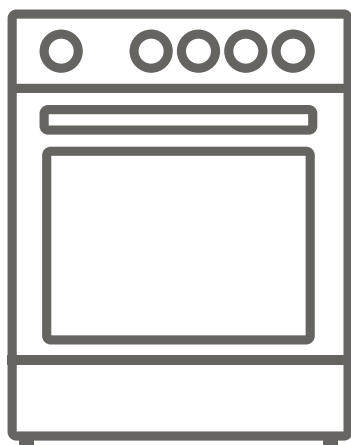



**SV** Fristående spis/bruksanvisning



**HKLK50CKI**

**Kiitos, että valitsit tämän tuotteen.**

Tämä käyttöopas sisältää tärkeitä turvallisuustietoja sekä laitteen käyttö- ja huolto-ohjeet. Lue tämä opas huolellisesti ennen laitteen käyttöä, ja säilytä se myöhempää käyttöä varten.

Kuva	Tyyppi	Merkitys
	<b>VAROITUS</b>	Vakavan vamman tai kuoleman vaara
	<b>SÄHKÖISKUN VAARA</b>	Korkean jännitteen vaara
	<b>TULIPALO</b>	Varoitus: tulipalon vaara / herkästi syttyviä materiaaleja
	<b>HUOMIO</b>	Henkilö- tai omaisuusvahinkojen vaara
	<b>TÄRKEÄÄ / HUOMAUTUS</b>	Laitteen oikea käyttö

# SISÄLTÖ

1.TURVALLISUUSOHJEET.....	4
1.1 Yleiset turvallisuusohjeet.....	4
1.2 Asennusta koskevat turvallisuusohjeet.....	7
1.3 Käytön aikana.....	7
1.4 Puhdistuksen ja huollon aikana.....	9
2.ASENNUS JA KÄYTÖN VALMISTELU .....	11
2.1 Ohjeet asentajalle.....	11
2.2 Sähkökytkentä ja turvallisuus .....	12
2.3 Kaatumisen estosarja .....	13
2.4 Jalkojen säätäminen.....	13
3.TUOTTEEN OMINAISUUDET.....	14
4.TUOTTEEN KÄYTTÖ.....	15
4.1 Keittotason ohjaimet.....	15
4.2 Uunin ohjaimet.....	16
4.3 Kypsennystaulukko.....	17
4.4 Lisävarusteet .....	17
5.PUHDISTUS JA HUOLTO .....	18
5.1 Puhdistus .....	18
5.2 Huolto .....	21
6.VIANETSINTÄ JA KULJETUS.....	22
6.1 Vianetsintä .....	22
6.2 Kuljetus .....	22
7.TEKNISET TIEDOT .....	23
7.1 Energian kulutusta koskevat tiedot.....	23



# 1. TURVALLISUUSOHJEET

- Lue kaikki ohjeet huolellisesti ennen laitteen käyttöä ja säilytä ne siten, että ne löytyvät tarvittaessa helposti.
- Tämä opas kattaa useita laitemalleja, eikä hankkimassasi laitteessasi ole välttämättä kaikkia siinä kuvattuja ominaisuuksia. Tämän vuoksi on tärkeää, että opasta luettaessa kiinnitetään erityishuomiota oppaan kuviin ja taulukoihin.

## 1.1 YLEISET TURVALLISUUSOHJEET

- 8-vuotiaat ja tätä vanhemmat lapset sekä henkilöt, joiden fyysiset, aistilliset tai henkiset kyvyt ovat alentuneet tai joilta puuttuu tarvittava kokemus ja tiedot, voivat käyttää tätä laitetta, jos heitä valvotaan tai he ovat saaneet opastusta laitteen turvallisessa käytössä ja he ymmärtävät laitteen käyttöön liittyvät vaarat. Lapset eivät saa leikkiä laitteella. Lapset eivät saa puhdistaa tai huoltaa laitetta ilman valvontaa.

 **VAROITUS:** Tämä laite ja sen käyttäjän kosketettavissa olevat osat kuumenevat käytön aikana. Älä kosketa keittolevyjä tai -alueita. Pidä alle 8-vuotiaat lapset poissa laitteen läheisyydestä, ellei heitä valvota jatkuvasti.

  **VAROITUS:** Kuumen oljyn tai rasvan jättäminen ilman valvontaa voi olla vaarallista ja aiheuttaa tulipalon. ÄLÄ KOSKAAN yritä sammuttaa rasva- ja öljypaloa vedellä, vaan kytke laite pois päältä ja tukahduta liekit kattilankannella tai sammutuspeitteellä.

 **HUOMAUTUS:** Ruoan valmistusta tulee valvoa. Lyhytaikaista ruoan valmistusta on valvottava jatkuvasti.

 **VAROITUS:** Tulipalon vaara: Älä säilytä esineitä laitteen päällä.

 **VAROITUS:** Jos keittotason pinnassa on halkeamia tai säröjä, kytke laite välittömästi pois päältä sähköiskun vaaran välttämiseksi.

- Jos laitteessa on keittotason suojuus, puhdista kaikki keittotasolle läikkyneet ruoat ja nesteet ja anna keittotason jäähtyä ennen suojuksen sulkemista.
- Älä käytä laitetta ulkoisella ajastimella tai erillisellä kaukosäädinjärjestelmällä.

 **VAROITUS:** Laitteen kaatuminen on estettävä kaatumisestesarjaa käyttämällä. (Katso lisätiedot kaatumisestesarjan ohjeista).

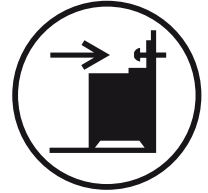

- Laite kuumenee käytön aikana. Älä kosketa uunin sisällä olevia vastuksia laitteen käytön aikana tai välittömästi sen jälkeen.
- Laitteen kahvat voivat kuumentua käytön aikana.
- Älä käytä uunin sisäpintojen puhdistamiseen karkeita ja/tai hankaavia puhdistusaineita tai -välineitä. Ne voivat naarmuttaa pintoja, jolloin lasista valmistettu uuninluukku voi särkyä tai uunin sisäpinnat voivat vahingoittua.
- Älä puhdista laitetta höyrypuhdistimella.

 **VAROITUS:** Sähköiskun vaaran välttämiseksi varmista ennen uunin lampun vaihtamista, että laite on kytketty pois päältä.

 **HUOMAUTUS:** Laitteen käyttäjän kosketettavissa olevat osat saattavat kuumentua kypsennyksen tai grillaamisen aikana. Pidä pienet lapset poissa laitteen läheisyydestä, kun se on käytössä.

- Tämä laite on valmistettu kaikkien sovellettavissa olevien paikallisten ja kansainvälisten turvallisuusstandardien ja -määräysten mukaisesti.
- Laitetta saa huoltaa ja korjata vain valtuutettu huoltoasentaja. Valtuuttamattomien henkilöiden suorittamat asennus- tai korjaustyöt voivat aiheuttaa vaaratilanteita. Älä muuta laitetta tai sen toimintaa millään tavalla. Väärän tyyppiset keittotason suojukset voivat aiheuttaa onnettomuuksia.
- Varmista ennen laitteen asentamista, että asennuspaikan olosuhteet (kaasun tyyppi ja paine tai sähkövirran jännite ja taajuus) vastaavat laitteen teknisiä tietoja. Laitteen tekniset tiedot on merkitty sen arvokilpeen.



**HUOMAUTUS:** Tämä laite on suunniteltu ainoastaan ruoan valmistamiseen. Se on tarkoitettu ainoastaan sisätiloissa tapahtuvaan kotitalouskäyttöön. Laitetta ei saa käyttää mihinkään muuhun tarkoitukseen, mukaan lukien kaupallinen käyttö tai huoneen lämmittäminen.

- Älä käytä uuninluukun kahvoja laitteen nostamiseen tai siirtämiseen.
- Käyttäjien turvallisuus on pyritty varmistamaan kaikin mahdollisin keinoin. Koska lasinen keittotaso voi särkyä, sitä puhdistettaessa tulisi varmistaa, että lasipinta ei naarmuunnu. Älä anna keittoastioiden tai muiden esineiden pudota lasipinnalle tai iskeytyä sitä vasten.
- Varmista, ettei virtajohto vaurioidu tai joudu puristuksiin asennuksen aikana. Vaurioitunut virtajohto on vaihdettava. Vaihdon saa suorittaa ainoastaan laitteen valmistaja, valtuutettu huoltoedustaja tai muu pätevä henkilö.
- Älä anna lasten kiivetä avatun uuninluukun päälle tai

istua sen päällä.

- Pidä lapset ja lemmikkieläimet poissa laitteen läheisyydestä.

## **1.2 ASENNUSTA KOSKEVAT TURVALLISUUSOHJEET**

- Älä käytä laitetta ennen kuin asennus on suoritettu loppuun.
- Laitteen saa asentaa vain valtuutettu asentaja. Laitteen valmistaja ei ole vastuussa vahingoista, jotka ovat seurausta epäpätevien henkilöiden virheellisesti suorittamasta asennuksesta.
- Varmista laitetta pakkauksesta purettaessa, ettei se ole vahingoittunut kuljetuksen aikana. Jos havaitset vikoja tai vaurioita, älä käytä laitetta, vaan ota välittömästi yhteyttä valtuutettuun huoltoedustajaan. Pakkausmateriaalit (esim. nailon, niitit ja styrokso) voivat olla vahingollisia lapsille, ja ne tulisi tämän vuoksi kerätä ja hävittää välittömästi.
- Suojaa laite haitallisilta sääolosuhteilta. Älä anna sen altistua suoralle auringonvalolle, sateelle, lumelle, pölylle tai liialliselle kosteudelle.
- Laitteen vieressä sijaitsevien materiaalien (esim. kaapit) on kestävä vähintään 100 °C:n lämpötiloja.
- Ylikuumenemisvaaran vuoksi laitetta ei saa asentaa oven taakse / ovella suljettavaan kaappiin.

## **1.3 KÄYTÖN AIKANA**

- Uunista saattaa vapautua jonkin verran hajua, kun se kytketään päälle ensimmäisen kerran. Tämä on täysin normaalia. Haju johtuu uunin vastusten eristysmateriaaleista. Suosittelemme, että uunia käytetään tyhjänä täydellä teholla 45 minuutin ajan ennen kuin sitä käytetään ruoan kypsentämiseen.

Varmista, että uunin asennuspaikan ympäristössä on riittävä ilmanvaihto.

- Ole varovainen avatessasi uuninluukkua käytön aikana tai sen jälkeen. Uunista vapautuva kuuma höyry saattaa aiheuttaa palovammoja.
- Älä aseta laitteen päälle tai läheisyyteen syttyviä tai räjähtäviä materiaaleja, kun laite on käytössä.
- Käytä uunikintaita/patalappuja aina asettaessasi ruokaa uuniin tai poistaessasi sitä uunista.
- Uunia ei saa missään olosuhteissa vuorata alumiinifoliolla, sillä seurauksena voi olla ylikuumeneminen.
- Älä aseta astioita tai uunipeltejä suoraan uunin pohjan päälle kypsennyksen aikana. Pohja kuumenee erittäin voimakkaasti ja tuote voi vaurioitua.



Älä jätä laitetta ilman valvontaa, jos kypsennät ruokaa öljyssä tai rasvassa. Öljy tai rasva voi syttyä palamaan korkeissa lämpötiloissa. Älä koskaan yritä sammuttaa palavaa öljyä vedellä, vaan kytke laite pois päältä ja tukahduta liekit keittoastian kannella tai sammutuspeitteellä

- Aseta keittoastiat aina keittolevyn tai -alueen keskelle ja käännä niiden varret tai kahvat siten, ettei niitä kaadeta tai pudoteta vahingossa.
- Jos laite on pidemmän aikaa käyttämättä, käännä pääkytkin pois päältä. Sulje kaasuventtiili, kun kaasulaitetta ei käytetä.
- Varmista, että laitteen säätönupit ovat "0" (stop) -asennossa aina, kun laitetta ei käytetä.
- Uuniritilät ja pellit kallistuvat helposti alaspäin, kun ne vedetään ulos uunista. Varo kuumien ruokien roiskumista tai putoamista, kun poistat niitä uunista.



- Älä laske uuninluukun päälle mitään esineitä, kun se on avattu. Tämä voi vahingoittaa uunia tai luukua.
- Älä käytä laitteen säilytyslaatikkoa raskaiden tai syttyvien materiaalien tai esineiden (esim. nailon, muovipussit, paperi tai pyyhkeet) säilyttämiseen. Tämä koskee myös muovista valmistettuja tai muoviosia (esim. kahvat) sisältäviä keittiövälineitä.

 **HUOMAUTUS:** Säilytyslaatikon sisäpinnat saattavat kuumentua laitteen käytön aikana. Vältä säilytyslaatikon sisäpintojen koskettamista laitteen käytön aikana tai välittömästi sen jälkeen.

- Älä jätä pyyhkeitä, tiskirättejä tai vaatteita roikkumaan laitteeseen tai sen kahvoihin.

#### **1.4 PUHDISTUKSEN JA HUOLLON AIKANA**

- Varmista ennen puhdistus- tai huoltotoimenpiteiden aloittamista, että laite on kytketty pois päältä.
- Älä irrota säätönuppeja, kun puhdistat laitteen ohjauspaneelia.
- Jotta laite toimisi mahdollisimman tehokkaasti ja turvallisesti, suosittelemme, että siinä käytetään ainoastaan alkuperäisiä varaosia ja että korjaukset teetetään valtuutetulla huoltoedustajalla.

#### **EU-vaatimustenmukaisuusvakuutus**

 Tuotteemme ovat yhteensopivia EU:n tuotedirektiivien, päätösten ja säädösten kanssa, sekä niissä listattujen standardien kanssa.

Tämä laite on suunniteltu ainoastaan kotona tapahtuvaan ruoanlaittoon. Kaikki muu käyttö (esimerkiksi laitteen käyttö huonetilan lämmittämiseen) on vaarallista ja kiellettyä.

 Laitteen käyttöohjeet on laadittu useaa eri

laitemallia varten. Saatat huomata käyttöohjeita, jotka eivät ole yhteensopivia sinun mallisi ominaisuuksien kanssa.

## Laitteen hävittäminen

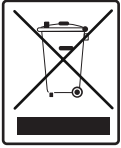

Tämä laitteeseen tai sen pakkaukseen kiinnitetty merkki ilmoittaa, että laitetta ei tule hävittää tavanomaisen kotitalousjätteen mukana. Sen sijaan tuote tulee toimittaa asianmukaiseen sähkölaitteiden ja -jätteen keräyspisteeseen. Kun huolehdit, että tuote hävitetään vaatimusten mukaisella tavalla, estät siitä väärän käsittelyn seurauksena ympäristöön ja/tai ihmisten terveyteen kohdistuvia haittoja. Lisätietoja tämän tuotteen kierrättämisestä saat ottamalla yhteyttä paikalliseen viranomaiseen, jätteidesi hävittämisestä vastaavaan palveluntarjoajaan tai liikkeeseen, josta tuote on ostettu.

## 2. ASENNUS JA KÄYTÖN VALMISTELU

**VAROITUS:** Laitteen saa asentaa ainoastaan valtuutettu huoltohenkilö tai koulutettu sähköasentaja. Asennus on suoritettava tämän oppaan ohjeiden ja voimassa olevien paikallisten määräysten mukaisesti.

- Väärin suoritettu asennus voi aiheuttaa haittoja ja vahinkoja. Laitteen valmistaja ei ole millään tavoin vastuussa tällaisista haitoista ja vahingoista, eivätkä ne kuulu tuotetakuun piiriin.
- Ennen kuin aloitat asennuksen, varmista, että asennuspaikan yhteydet (sähkövirran jännite ja taajuus ja/ tai kaasuyhteys ja kaasun paine) ovat yhteensopivat laitteen kanssa. Laitteeseen kytkettävien yhteyksien tekniset tiedot löydät tuotteen etiketistä.
- Asennus on suoritettava kaikkien asennuspaikassa voimassa olevien lakien, asetusten ja määräysten mukaisella tavalla (turvallisuusmääräykset, kierrätystä koskevat määräykset jne.).
- Jos tuotteessa on irrotettavia hyllyohjaimia (ritilöitä) ja käyttöohje sisältää sellaisia reseptejä kuten jogurtin valmistus, ritilät on poistettava ja uunia on käytettävä annettussa kypsennystilassa. Ritilöiden irrottaminen on selostettu kohdassa PUHDISTUS JA HUOLTO.

### 2.1 OHJEET ASENTAJALLE

#### Yleiset ohjeet

- Kun olet poistanut laitteen ja sen mukana toimitettavat lisävarusteet tuotepakkauksesta, varmista, ettei laite ole vahingoittunut. Jos epäilet, että laite on vahingoittunut, älä ota sitä käyttöön, vaan ota välittömästi yhteys valtuutettuun huoltohenkilöön tai koulutettuun sähköasentajaan.
- Varmista, ettei laitteen asennuspaikan lähellä ole mitään syttyviä materiaaleja, kuten verhoja, öljyä, kangasta tai muita paloherkkiä materiaaleja.
- Laitteen vieressä sijaitsevien kalusteiden ja pöytätasojen on kestettävä yli 100 °C:n lämpötiloja.
- Laitetta ei tule asentaa tiskikoneen,

jääkaapin, pakastimen, pyykkikoneen tai kuivausrummun päälle.

- Laite voidaan asentaa kalusteiden viereen vain mikäli niiden korkeus ei ylitä laitteenkeittotason korkeutta.

#### Lieden asentaminen

- Jos lieden vieressä on sitä korkeampia kalusteita, riittävän ilmanvaihdon varmistamiseksi kalusteiden ja laitteen väliin on jätävä vähintään 10 cm:n rako.
- Jos laitteen yläpuolelle asennetaan liesituuletin/-kupu tai kaappi, sen ja keittotason väliin tulee jättää riittävä turvaväli. Pienimmät sallitut turvavälit on esitetty alla.

A (mm)	420
B (mm) Liesituuletin/-kupu tai kaappi	650/700
C (mm)	Tuotteen leveys
D (mm)	50

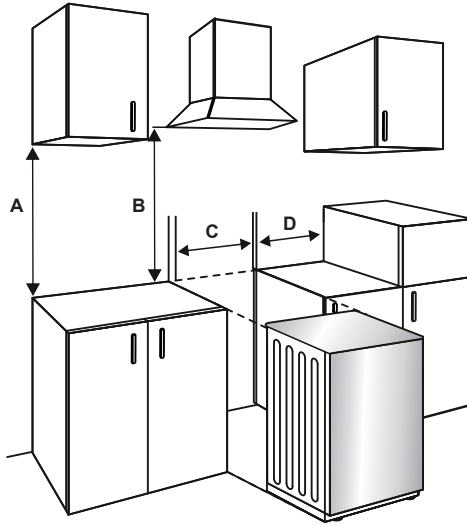

## 2.2 SÄHKÖKYTKENTÄ JA TURVALLISUUS

**VAROITUS:** Laitteen sähkökytkentä on toteutettava valtuutetun huoltohenkilön tai pätevän sähköasentajan toimesta tämän oppaan ohjeiden ja voimassa olevien paikallisten määräysten mukaisesti.

**VAROITUS: LAITE ON MAADOITETTAVA.**

- Ennen laitteen kytkemistä sähkönsyöttöön on tarkastettava, että laitteen nimellisyännite (painettu laitteen tunnistekilpeen) vastaa käytettävän sähköverkon jännitettä ja että sähköverkon johdotus on riittävän tehokas laitteen nimellistehoä varten (merkintä laitteen tunnistekilvessä).
- Varmista, että asentamisen aikana käytetään eristettyjä johtoja. Virheellinen kytkentä voi vaurioittaa laitetta. Jos sähköjohto on vaurioitunut ja se täytyy vaihtaa, sen saa tehdä vain valtuutettu henkilö.
- Älä käytä sovittimia, monipistorasioita tai jatkojohtoja.
- Sähköjohto on pidettävä etäällä laitteen kuumista osista, ja sitä ei saa taivuttaa eikä puristaa. Muutoin johto voi vaurioitua ja aiheuttaa oikosulun.
- Jos laitetta ei kytketä sähköverkkoon pistokkeella, on käytettävä vikavirtasuojaa (jonka kontaktiväli on

vähintään 3 mm), jotta turvamääräykset täyttyvät.

- Laitteeseen soveltuva syöttöjännite on 220-240 V~.380-415 3N~ . Jos käyttöpaikassa on jokin muu syöttöjännite, ota yhteys valtuutettuun huoltohenkilöön tai pätevään sähköasentajaan.
- Sähköjohdon (H05VV-F) on oltava riittävän pitkä laitteeseen kytkemistä varten.
- Sulakkeella varustetun kytkimen täytyy olla helposti käytettävissä, kun laite on asennettu.
- Varmista, että kaikki kytkennät on kiristetty tiukasti.
- Kiinnitä sähköjohto vedonpoistimeen ja sulje kansi.
- Liitäntäkotelon kytkentä sijaitsee liitäntäkotelon päällä.

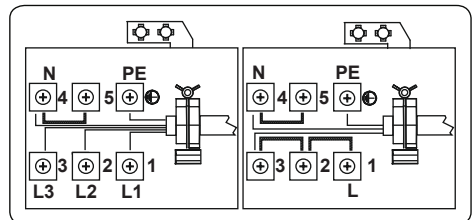

## 2.3 KAATUMISEN ESTOSARJA

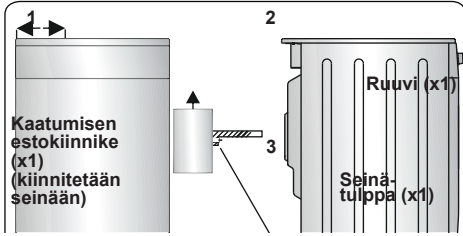

Pussi sisältää kaatumisen estosarjan. Kiinnitä kaatumisen estokiinnike (1) löysästi seinään ruuvilla (2) ja seinätulpalla (3). Suorita sen jälkeen kuvassa ja alla olevassa taulukossa esitetyt asennustoimenpiteet. Säädä kaatumisen estokiinnikettä siten, että se osuu liedan takana olevaan paikkaansa, ja kiristä sen jälkeen kiinnikkeen ruuvi. Varmista, että kaatumisen estokiinnike on liedan takana olevassa paikassaan työntämällä laitetta eteenpäin seinää kohti.

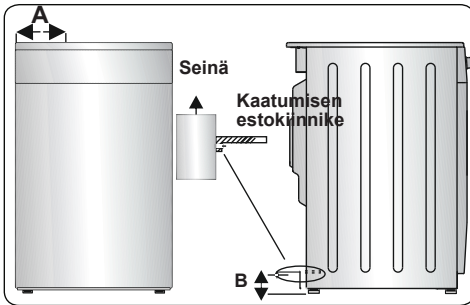

Tuotteen mitat (leveys X syvyys X korkeus) (cm)	A (mm)	B (mm)
60 x 60 x 90 (kaksoisuuni)	297,5	52
50 x 60 x 90 (kaksoisuuni)	247,5	52
90 x 60 x 85	430	107
60 x 60 x 90	309,5	112
60 x 60 x 85	309,5	64
50 x 60 x 90	247,5	112
50 x 60 x 85	247,5	64
50 x 50 x 90	247,5	112
50 x 50 x 85	247,5	64

## 2.4 JALKOJEN SÄÄTÄMINEN

Laitte on varustettu neljällä säädettävällä jalalla. Käyttöturvallisuuden varmistamiseksi on tärkeää, että laite on tasapainossa ja seisoo tukevasti. Ennen kuin aloitat ruoan valmistamisen, varmista, että laite on suorassa. Voit nostaa laitetta ylemmäs pyörittämällä jalkoja vastapäivään. Voit laskea laitetta alemmas pyörittämällä jalkoja myötäpäivään.

Jalkoja säätämällä laitteen korkeutta voidaan nostaa yhteensä 30 mm. Laite on raskas. Laitteen siirtämiseen tulisi aina varata vähintään kaksi henkilöä. Älä koskaan siirrä laitetta vetämällä tai työntämällä.

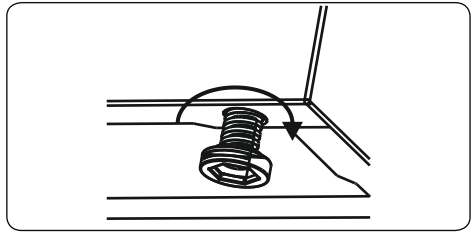

### 3. TUOTTEEN OMINAISUUDET



**Tärkeää:** Mallikohtaisissa ominaisuuksissa on eroja, ja hankkimasi tuote ei välttämättä näytä samalta kuin alla olevissa kuvissa oleva tuote.

#### Osat

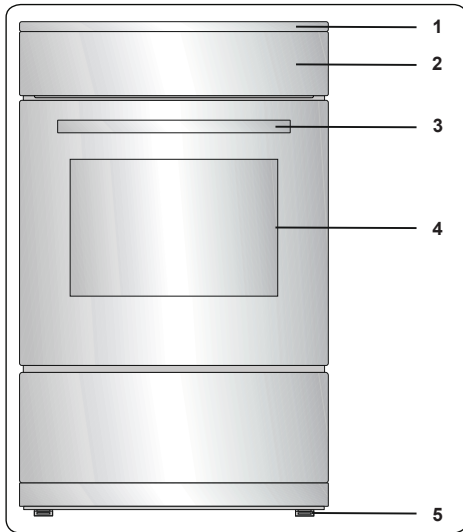

1. Keittotaso
2. Ohjauspaneeli
3. Uunin luukun kahva
4. Uunin luukku
5. Säädettävät jalat

#### Ohjauspaneeli

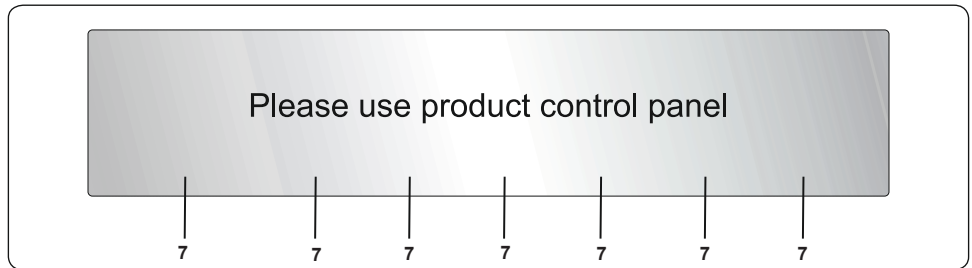

6. Ajastin
7. Uunin toimintonappi
8. Uunin lämpötilanappi
9. Keittotason ohjausnappi

## 4. TUOTTEEN KÄYTTÖ

### 4.1 KEITTOTASON OHJAIMET

#### Keraamisen keittotason keittoalueet

Keittoalueiden toimintaa ohjataan säätönupeilla, joissa on 6 asentoa.

Keittoalueita käytetään kiertämällä säätönuppi johonkin näistä asennoista. Jokaisen säätönupin vieressä on pieni symboli, joka osoittaa, mitä keittoaluetta sitä käyttäen ohjataan. Ohjauspaneelin virran merkkivalot osoittavat, mitkä keittoalueet ovat käytössä.

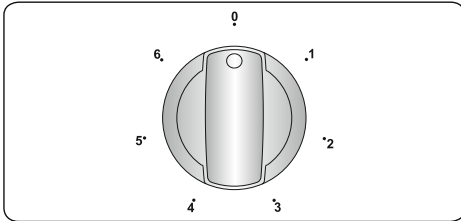

Säätönupin asento	Toiminto
0	Virta on kytketty pois päältä
1	Lämpimänä pito
2-3	Lämmitys alhaisella teholla
4-6	Kypsennys, paahtaminen ja kiehauttaminen

 **Tärkeää:** Säätönuppien kiertosuunta saattaa vaihdella tuotteen mallista riippuen.

#### Kaksoiskeittoalue ja soikea keittoalue (vain joissakin malleissa)

Näissä keittoalueissa on kaksi erillistä aluetta. Ota kaksoiskeittoalueen tai soikean keittoalueen ulompi alue käyttöön kiertämällä säätönuppi -asentoon. Molemmat ulommat alueet kytketään päälle.

Poista kaksoiskeittoalueen tai soikean keittoalueen ulompi alue käytöstä kiertämällä säätönuppi "Off"-asentoon. Molemmat ulommat alueet kytketään pois päältä.

#### Jälkilämmön ilmaisin (vain joissakin malleissa)

Keraamisen keittotason lasipintaan varastoituu käytön aikana lämpöä, jota kutsutaan jälkilämmöksi. Pois päältä kytketyn keittoalueen jälkilämmön ilmaisin on näkyvässä, kun keittoalueen lämpötila on yli +60 °C. Ilmaisin poistuu näkyvästä, kun

keittoalue on jäähtynyt.

Jos keittotason virransyöttö katkeaa, kun jälkilämmön ilmaisin on näkyvässä, näytössä vilkkuu varoitusvalo, kun virransyöttö palautuu. Näyttö jatkaa vilkkumista, kunnes keittoalue on jäähtynyt tai jokin keittoalue kytketään päälle.

#### Vinkkejä ja vihjeitä

 **Tärkeää:** Kun keraamista keittotason keittoalueita käytetään korkeilla tehoasetuksilla, keittoalueet saattavat kytkeytyä toistuvasti pois päältä ja takaisin päälle. Tämän syynä on turvatoiminto, jonka tarkoituksena on estää lasin ylikuumeneminen. Tämä on normaalia korkeissa lämpötiloissa, eikä se vahingoita keittotasoa tai vaikuta huomattavasti kypsennysaikoihin.

#### VAROITUS:

- Älä koskaan käytä keittoalueita ilman astiaa.
- Käytä ainoastaan keittoastioita, joissa on tasainen ja riittävän paksu pohja.
- Varmista ennen astian asettamista keittotasolle, että sen pohja on kuiva.
- Varmista, että keittoastiat asetetaan oikein keittoalueen keskelle.
- Käytä keittoastioita, joiden pohja on samankokoinen kuin keittoalue, jotta energiaa ei kulu tarpeettomasti.

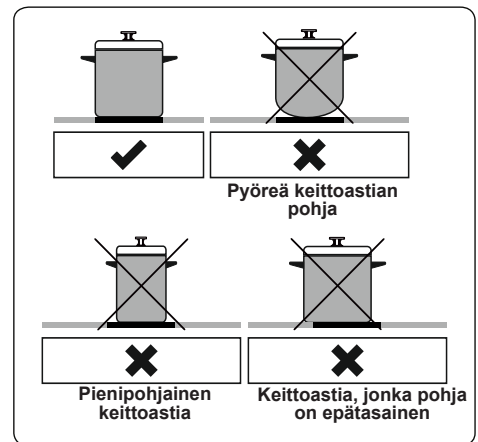

- Älä käytä astioita, joiden pohja on karkea, sillä ne voivat naarmuttaa

lasikeraamista pintaa.

- Jos mahdollista, käytä keittoastioissa kansia.
- Laitteen käyttäjän kosketettavissa olevat osat saattavat kuumentua käytön aikana. Pidä lapset ja lemmikkieläimet turvallisella etäisyydellä keittotasosta sen käytön aikana ja kunnes se on jäähtynyt.
- Jos keittotasossa näkyy halkeamia tai säröjä, kytke se välittömästi pois päältä ja ota yhteyttä valtuutettuun huoltoilikkeeseen.

## 4.2 UUNIN OHJAIMET

### Uunin toimintonuppi

Käännä nuppi haluamaasi kypsennystoimintoa vastaavan symbolin kohdalle. Lisätietoja kypsennystoiminnoista löydät kohdasta "Uunin toiminnot".

### Uunin lämpötilanuppi

Kun olet valinnut haluamasi kypsennystoiminnon, valitse tällä nupilla haluamasi lämpötila. Uunin lämmönsäätimen merkkivalo syttyy aina, kun lämmönsäädin on kytkettyyn päälle ja lämmittää uunia haluttuun lämpötilaan tai ylläpitää sitä.

### Uunin toiminnot

\* Mallikohtaisista eroista johtuen hankkimasi uunin toiminnot saattavat erota alla kuvatuista toiminnoista.



**Sulatus:** Uunin merkkivalot ja puhallin kytkettyvät päälle. Kun sulatat ruokaa, käytä uunin kolmanneksi alimpia kannattimia.

Sulatettava ruoan alle kannattaa asettaa uunipelti, johon sulavasta jäästä valuva vesi tippuu. Tämä toiminto ei kypsennä tai paista ruokaasi vaan ainoastaan nopeuttaa sen sulamista.



**Turbotoiminto:** Lämmönsäädin ja merkkivalot kytkettyvät päälle ja uunin rengasvastus ja puhallin alkavat toimimaan.

Turbotoiminto jakaa lämpöä tasaisesti kaikille uuniin, minkä ansiosta ruoka kypsyy tasaisesti kaikilla uunin tasoilla. Uunia kannattaa esilämmittää noin 10 minuutin ajan.

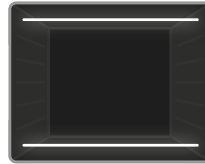

**Tasalämpö:** Uunin lämmönsäädin ja merkkivalot kytkettyvät päälle, ja uunin ala- ja ylävastukset alkavat lämmittämään uunia. Tasalämpö kuumentaa koko uunin

tehokkaasti, ja kypsentää ruoan tasaisesti. Tämä toiminto sopii täydellisesti esimerkiksi leivonnaisten, kakkujen, itse leivotun pastan, lasagnen tai pitsojen kypsentämiseen tai paistamiseen. Tätä toimintoa käytettäessä uunia kannattaa esilämmittää 10 minuutin ajan, ja sen sisään kannattaa asettaa vain yksi pelti/ritilä kerrallaan.

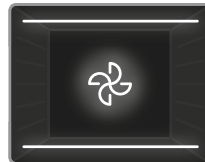

### Puhallin:

Lämmönsäädin ja merkkivalot kytkettyvät päälle, uunin ala- ja ylävastukset alkavat lämmittämään uunia ja uunin puhallin

kytketty päälle. Tämä toiminto sopii etenkin leivonnaisten paistamiseen. Ylä- ja alavastukset paistavat ruoan, ja puhaltimen kierrättämä ilma takaa hieman grilliä vastaavan paistotuloksen. Uunia kannattaa esilämmittää noin 10 minuutin ajan.

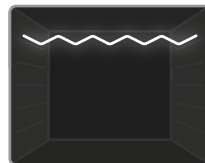

### Nopea grillaus:

Lämmönsäädin ja merkkivalot kytkettyvät päälle, ja uunin grillivastus alkaa lämmittämään uunia.

Tämän toiminnon avulla voit grillata ja paahattaa ruokia uunin ylimmillä tasoilla. Levitä uunin ritilälle sudilla pieni määrä öljyä tarttumisen estämiseksi. Aseta ruoka ritilän keskiosaan. Laita ruoan alle pelti, johon rasva ja öljy voivat valua. Uunia kannattaa esilämmittää noin 10 minuutin ajan.



**Varoitus:** Grillauksen aikana uunin luukun tulee olla suljettu, ja uunin lämpötilaksi tulee valita 190°C.

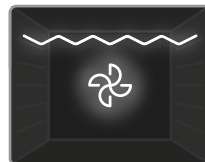

### Grillaus ja puhallin:

Lämmönsäädin ja merkkivalot kytkettyvät päälle, ja uunin grillivastus ja puhallin alkavat toimimaan. Tämä toiminto sopii etenkin paksumpien



palojen grillaamiseen. Levitä uunin ritilälle



sudilla pieni määrä öljyä tarttumisen estämiseksi. Aseta ruoka ritilälle ja työnnä ritilä uunin yläosaan. Laita ruoan alle pelti, johon rasva ja öljy voivat valua.

**Varoitus:** Grillauksen aikana uunin luukun tulee olla suljettu, ja uunin lämpötilaksi tulee valita 190°C.

### 4.3 KYPSENNYSTAULUKKO

Toiminto	Ruoat			 min.
Staattinen	Voitaikina	1 - 2	170-190	35-45
	Kakku	1 - 2	170-190	30-40
	Keksi	1 - 2	170-190	30-40
	Pata	2	175-200	40-50
	Kana	1 - 2	200	45-60
Puhallin	Voitaikina	1 - 2	170-190	25-35
	Kakku	1 - 2 - 3	150-170	25-35
	Keksi	1 - 2 - 3	150-170	25-35
	Pata	2	175-200	40-50
	Kana	1 - 2	200	45-60
Turbo	Voitaikina	1 - 2 - 3	170-190	35-45
	Kakku	1 - 2 - 3	150-170	30-40
	Keksi	1 - 2 - 3	150-170	25-35
	Pata	2	175-200	40-50
Grillaus	Grillatut lihapullat	4	200	10-15
	Kana	*	190	50-60
	Kyljys	3 - 4	200	15-25
	Naudan pihvi	4	200	15-25

\* Käytä kanavarrasta, jos saatavana.

### 4.4 LISÄVARUSTEET

#### Vuoka

Syvä pelti sopii esimerkiksi pataruokien valmistamiseen.

Aseta pelti haluamiisi kannattimiin ja työnnä se paikalleen uunin takaseinään asti.

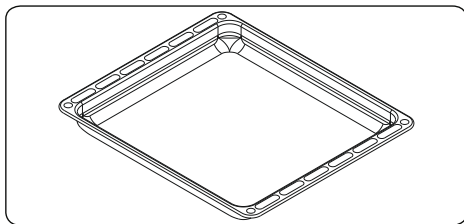

#### Säilytyslaatikko

Laitteeseen kuuluu säilytyslaatikko, jossa voit säilyttää siihen kuuluvia lisävarusteita, kuten peltejä ja ritilöitä sekä esimerkiksi kattiloita ja pannuja.

**Varoitus:** Laatikon sisäpinnat voivat kuumentua käytön aikana. Älä säilytä laatikossa ruokaa tai mitään muovia tai helposti syttyviä materiaaleja sisältäviä tuotteita.

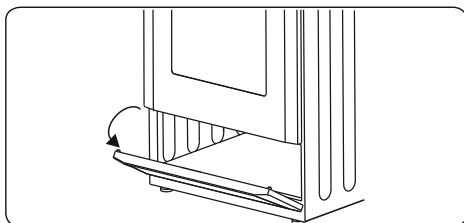

#### Matala uunipelti

Matala uunipelti soveltuu parhaiten leivonnaisten paistamiseen.

Aseta pelti haluamiisi kannattimiin ja työnnä se paikalleen uunin takaseinään asti.

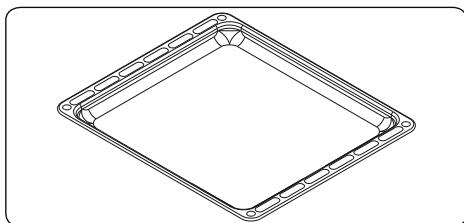

#### Uuniritilä

Uuniritilän päällä voit grillata ja paistaa uunin kestäväään astiaan asetettuja ruokia.

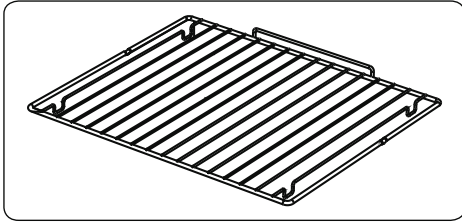

### **VAROITUS**

Aseta ritilä samalla korkeudella oleviin kannattimiin ja työnnä se paikalleen uunin takaseinään asti.

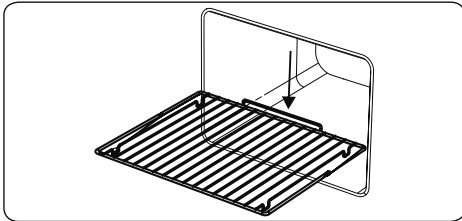

### **Lapsilukko**

Avaa uunin luukku nostamalla ensin lapsilukkoa ja työntämällä sitä oikealle. Vedä sitten luukku itseesi päin kahvasta vapaalla kädelläsi ja vapauta lapsilukko. Kun luukku sulkeutuu, nosta lapsilukkoa ja työnnä sitä oikealle. Kun luukku on sulkeutunut, vapauta lapsilukko.

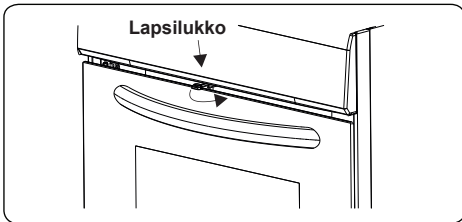

## **5. PUHDISTUS JA HUOLTO**

### **5.1 PUHDISTUS**



**VAROITUS:** Sammuta laite ja anna sen jäähtyä ennen kuin aloitat puhdistustoimenpiteet.

#### **Yleiset ohjeet**

- Tarkista, että valitsemasi puhdistustuote/-materiaali on

asianmukainen ja valmistajan suosittelema ennen sen käyttämistä.

- Älä käytä mikrohiukkasia sisältäviä puhdistusvaahtoja tai -nesteitä. Älä käytä syövyttäviä puhdistusvaahtoja, hankaavia puhdistusjauheita, karkeaa teräsvillaa tai raskaita työkaluja, sillä ne voivat vahingoittaa laitteen pintoja.



Älä käytä mitään mikrohiukkasia sisältävää puhdistusainetta, sillä se saattaa aiheuttaa naarmuja laitteen lasi-, emaloituihin- ja maalattuihin pintoihin.

- Jos puhdistusainetta läikkyä, pyyhi se heti pois vaurioiden välttämiseksi.



Älä puhdista mitään osaa laitteesta höyrypuhdistimella.

### **Uunin sisäosien puhdistaminen**

- Uunin sisäosat on helpointa puhdistaa uunin ollessa lämmin.
- Pyyhi uunin sisäosat jokaisen käyttökerran jälkeen mietoon puhdistusaineeseen kostutetulla liinalla. Pyyhi pinnat tämän jälkeen pelkkään veteen kostutetulla liinalla. Poista pinnoille jäänyt vesi kuivalla liinalla.
- Aika ajoin kaikki uunin pinnat tulee puhdistaa huolellisesti uuninpuhdistusaineella.

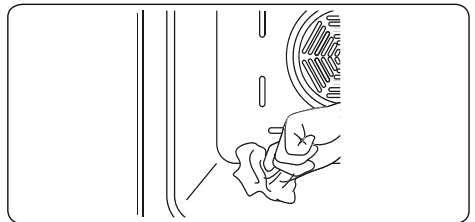

### **Keraamisten lasipintojen puhdistaminen**

Keraaminen lasi kestää raskaiden keittoastioiden painon, mutta ei terävän esineen aiheuttamaa iskuja.



**VAROITUS:** Keraaminen keittotaso - Jos keittotason pintaan tulee halkeama, sammuta laite välittömästi sähköiskun välttämiseksi. Kutsu tämän jälkeen valtuutettu korjaaja.

- Puhdista keraaminen lasipinta vaahtotai nestemäisellä puhdistusaineella. Huuhtelee aina sitten huolellisesti pois ja kuivaa lasipintapinta kuivalla liinalla.



Älä käytä metallipinnoille tarkoitettuja puhdistusaineita, sillä ne voivat vahingoittaa lasipintaa.

- Jos keittoastian ulkopinnoilla on matalan sulamispisteen omaavaa ainetta, se voi vahingoittaa keraamista keittotasoa. Jos kuumalle keittotasolle putoaa tinafoliota, sokeria tai sokeripitoista ruokaa, raaputa se varovasti irti keittotason pinnasta niin nopeasti kuin mahdollista. Jos tällainen aine ehtii sulamaan, se voi vahingoittaa keraamista keittotasoa. Jos aiot valmistaa hyvin sokeripitoista ruokaa, kuten hilloa, pyri käsittelemään keittotason pinta etukäteen suojaavalla aineella.
- Keittotason päälle kerääntynyt pöly tulee pyyhkiä pois kostealla liinalla.
- Keraamisessa lasissa ilmenevät värimuutokset eivät vaikuta sen rakenteeseen tai kestävytyteen. Tällaiset värimuutokset aiheuttaa aina jokin ulkoinen tekijä, eli ne eivät johdu materiaalissa itsessään tapahtuneista muutoksista.

Värimuutoksen voi aiheuttaa esimerkiksi jokin seuraavista:

1. Keraamiselle pinnalle on pudonnut ruokaa, jota ei ole puhdistettu pois.
2. Keraamisella pinnalla on käytetty sille sopimattomia, pintaa kuluttavia keittoastioita.
3. Pinnan puhdistamiseen on käytetty vääränlaista materiaalia.

### Lasisten osien puhdistaminen

- Puhdista laitteen lasista valmistetut osat säännöllisesti.
- Puhdista lasisten osien sisä- ja ulkopinnat lasinpuhdistusaineella. Pyyhi aine pois ja kuivaa pinnat kuivalla liinalla.

### Emaloitujen osien puhdistaminen

- Puhdista laitteen emaloidut osat säännöllisesti.
- Pyyhi emaloidut osat jokaisen käyttökerran jälkeen miettoon puhdistusaineeseen kostutetulla liinalla. Pyyhi pinnat tämän jälkeen pelkkään veteen kostutetulla liinalla. Poista pinnoille jäänyt vesi kuivalla liinalla.



Älä puhdista emaloituja osia niiden ollessa kuumia.



Älä jätä etikkaa, kahvia, maitoa, suolaa, vetää, sitruunaa tai tomaattimehua emaloitujen osien päälle pitkäksi aikaa.

### Ruostumattomasta teräksestä valmistettujen osien puhdistus (jos mukana)

- Puhdista laitteen ruostumattomasta teräksestä valmistetut osat säännöllisesti.
- Ruostumattomasta teräksestä valmistetut osat tulee pyyhkiä ainoastaan veteen kostutetulla pehmeällä liinalla. Kuivaa osat lopuksi kuivalla liinalla.



Älä puhdista ruostumattomasta teräksestä valmistettuja osia niiden ollessa kuumia.



Älä jätä etikkaa, kahvia, maitoa, suolaa, vetää, sitruunaa tai tomaattimehua ruostumattomasta teräksestä valmistettujen osien päälle pitkäksi aikaa.

### Maalattujen pintojen puhdistus (mikäli niitä on laitteessa)

- Tomaatin, tomaattipyreen, ketsupin, sitruunan, öljyjohdannaisien, maidon, sokeristen ruokien ja juomien sekä kahvin jättämät tahrat tulee puhdistaa välittömästi lämpimään veteen kastetulla kankaalla. Jos tahraroja ei puhdisteta ja ne pääsevät kuivumaan pinnoille, niitä ei saa hangata kovilla esineillä (kuten terävillä piikeillä, teräksisillä tai muovisilla hankaustyynyillä tai hiovilla tiskisienillä), runsaasti alkoholia sisältävillä puhdistusaineilla, tahransuolainoilla, rasvanpoistoaineilla tai pintaa hiovilla kemikaaleilla. Muussa tapauksessa jauhemaalattut pinnat voivat syöpyä ja niihin voi ilmaantua tahraroja. Valmistaja ei ole vastuussa vahingoista, jotka ovat seurausta väärin puhdistustuotteiden tai -menetelmien käytöstä.

### Sisemmän lasin irrottaminen

Sinun on irrottettava uunin luukun sisempi lasilevy puhdistusta varten. Irrota levy alla esitettyä ohjetta noudattaen.

1. Työnnä lasilevyä suuntaan **B** ja irrota se kiinnikkeestä (**x**). Irrota lasilevy luukusta vetämällä sitä suuntaan **A**,

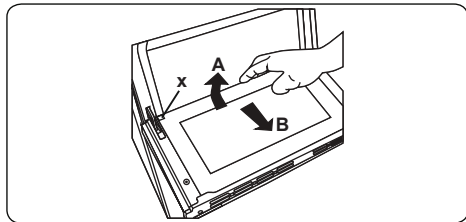

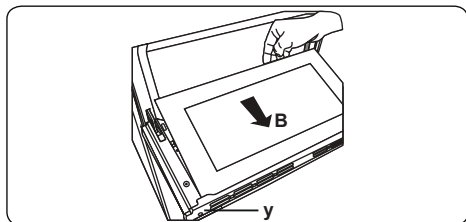

Näin asetat sisemmän lasin takaisin paikalleen:

**2.** Työnnä lasilevyä kohti kiinnikettä (y) ja sen alle, suuntaan **B**.

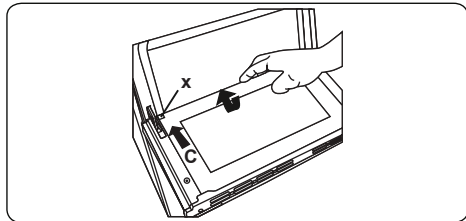

**3.** Aseta lasilevy kiinnikkeen (x) alle, suuntaan **C**.



 Jos uunin luukussa on kolme lasilevyä, kolmas lasilevy irrotetaan samalla tavalla kuin toinen lasilevy.

### Uunin luukun irrottaminen

Sinun on irrotettava uunin luukku puhdistusta varten. Irrota luukku alla esitettyä ohjetta noudattaen.

**1.** Avaa uunin luukku.

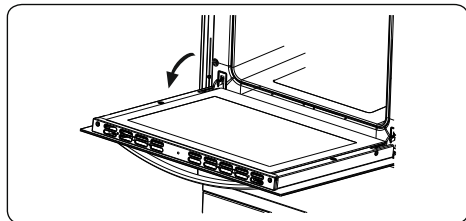

**2.** Avaa luukun lukitsin (a) (ruuvimeisseliä käyttäen) sen ääriasentoon.

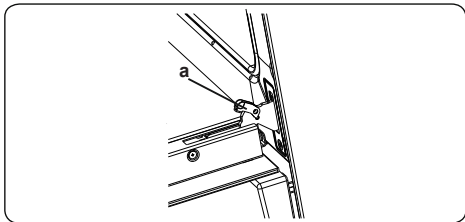

**3.** Sulje luukku lähes kiinni asti ja irrota se sitten paikaltaan itseäsi kohti vetämällä.

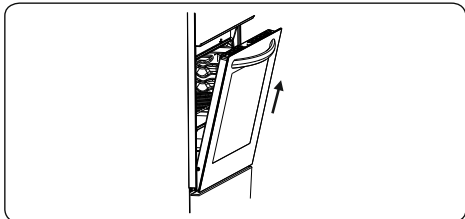

### Kannatinritilän irrottaminen

Kun haluat irrottaa uuniritilän, vedä sitä aluksi kuvassa esitetyllä tavalla. Vapauta pidikkeet (a), ja nosta ritilää ylöspäin.

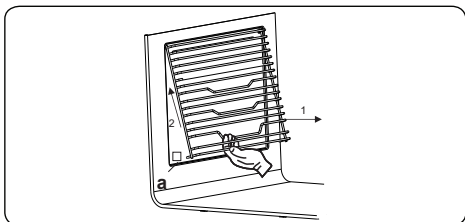

## 5.2 HUOLTO

**VAROITUS:** Tämän laitteen saa huoltaa ainoastaan valtuutettu huoltohenkilö tai koulutettu sähköasentaja.

### Uunilampun vaihtaminen

**VAROITUS:** Sammuta laite ja anna sen jäähtyä ennen puhdistus- tai huoltotoimenpiteiden aloittamista.

- Irrota lasinen suojus ja poista sen alla oleva polttimo.
- Aseta vanhan polttimon tilalle uusi (300 °C:n lämpötilan kestävä) polttimo (230 V, 15–25 W, tyyppi E14).
- Kiinnitä lasinen suojus takaisin paikalleen. Uuni on nyt valmis käytettäväksi.
- Tuote sisältää energiatehokkuusluokan G valonlähteen.
- Loppukäyttäjä ei voi vaihtaa valonlähdettä. Huoltopalvelua tarvitaan.
- Mukana toimitettua valonlähdettä ei ole tarkoitettu käytettäväksi muissa sovelluksissa.

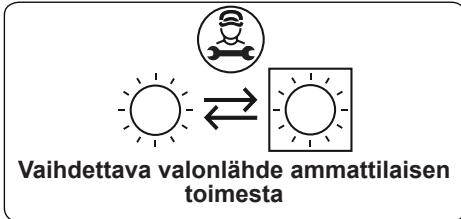

**Uunilamppu** on suunniteltu käytettäväksi kodin keittiölaitteissa, Se ei sovellu kodin huoneiden valaisemiseen.

## 6. VIANETSINTÄ JA KULJETUS

### 6.1 VIANETSINTÄ



Jos laitteessa ilmenee ongelma, jota ei ole mahdollista ratkaista tässä kohdassa annettujen ohjeiden avulla, ota yhteyttä valtuutettuun huoltoliikkeeseen tai -asentajaan.

Ongelma	Mahdollinen syy	Ratkaisu
Keittolevyt tai -alueet eivät kytkeydy päälle.	Laitteeseen ei tule virtaa.	Tarkista laitteen virtapiirin sulake. Tarkista, onko alueellasi sähkökatko, yrittämällä kytkeä päälle jokin toinen sähkölaite.
Uuni ei kytkeydy päälle.	Virransyöttö on katkennut.	Tarkista, tuleeko laitteeseen virtaa. Tarkista myös, toimivatko keittiön muut laitteet.
Uuni ei kuumene riittävästi/lainkaan.	Uunin lämpötila on asetettu väärin. Uuninluukku on jätetty auki.	Tarkista, että uunin lämpötilan säätönappi on asetettu oikeaan asentoon.
Uuni paistaa epätasaisesti.	Uuniritilä/pelti on asetettu väärään tasoon.	Tarkista, että uunin lämpötila on asetettu oikein ja että uuniritilä/pelti on oikeassa tasossa. Älä avaa toistuvasti uuninluukkuja, ellei kypsennettävää ruokaa tarvitse kääntää tai sekoittaa. Luukun toistuva avaaminen laskee uunin lämpötilaa, jolloin ruoka ei kypsy välttämättä halutulla tavalla.
Uunin lamppu ei toimi (lampulla varustetut mallit).	Lamppu on palanut. Uuniin ei tule virtaa, tai se on kytketty pois päältä.	Vaihda lamppu noudattamalla annettuja ohjeita. Varmista, että laitteen virtajohto on liitetty pistorasiaan ja että laitteeseen tulee virtaa.
Uunin tuuletin pitää voimakasta ääntä (kiertoilmatoiminnolla varustetut mallit).	Uuniritilät/pellit tärisevät.	Tarkista, että uuni on vaakatasossa. Varmista, että tärisevät uuniritilät/pellit eivät kosketa uunin takaseinää.

### 6.2 KULJETUS

Jos tuotetta tarvitsee kuljettaa, pakkaa se alkuperäiseen pakkaukseen kuljetuksen ajaksi. Noudata pakkaukseen merkittyjä kuljetusta koskevia merkintöjä. Teippaa kaikki liikkuvat osat kiinni tuotteeseen, jotta tuote ei vahingoitu kuljetuksen aikana.

Jos alkuperäinen pakkaus on hävitetty, käytä laatikkoa, joka suojaa laitetta ja erityisesti sen ulkopintoja ulkoisilta voimilta ja iskuilta.

## 7. TEKNISET TIEDOT

### 7.1 ENERGIAN KULUTUSTA KOSKEVAT TIEDOT

Tuotemerkki		<b>HELKAMA</b>
Malli		HKLK50CKI
Uunin tyyppi		SÄHKÖ
Paino	kg	41,9
Energiatohokkuusindeksi (EEl) - perinteinen		104,8
Energiatohokkuusindeksi (EEl) - kiertoilma		94,5
Energialuokka		A
Energiankulutus (sähkö) - perinteinen	kWh/sykli	0,81
Energiankulutus (sähkö) - kiertoilma	kWh/sykli	0,73
Uunipesien lukumäärä		1
Lämmönlähde		SÄHKÖ
Tilavuus	l	53
Tämä uuni noudattaa standardin EN 60350-1 vaatimuksia		
Energiansäästövihteitä		
Uuni		
- Valmista mahdollisuuksien mukaan ruokia samanaikaisesti.		
- Pidä esilämmitys aika lyhyenä.		
- Älä pidennä ruoanvalmistusaikaa.		
- Älä unohda sammuttaa uunia ruoanlaiton päätyttyä.		
- Älä avaa ruoanlaiton aikana uuninluukua.		





Tuotemerkki		<b>HELKAMA</b>
Malli		HKLK50CKI
Lieden tyyppi		Sähkö
Ruoanlaittoalueiden lukumäärä		4
Lämmitysteknologia 1		Säteilevä
Koko 1	cm	Ø14,5
Energiankulutus 1	Wh/kg	192,0
Lämmitysteknologia 2		Säteilevä
Koko 2	cm	Ø14,5
Energiankulutus 2	Wh/kg	192,0
Lämmitysteknologia 3		Säteilevä
Koko 3	cm	Ø18,0
Energiankulutus 3	Wh/kg	192,0
Lämmitysteknologia 4		Säteilevä
Koko 4	cm	Ø18,0
Energiankulutus 4	Wh/kg	192,0
Liesitason energiankulutus	Wh/kg	192,0
Tämä liesi noudattaa standardin EN 60350-2 vaatimuksia		
<p>Energiansäästövihteitä</p> <p>Keittotaso</p> <ul style="list-style-type: none"> <li>- Käytä tasapohjaisia ruoanlaittoastioita.</li> <li>- Käytä oikeankokoisia ruoanlaittoastioita.</li> <li>- Käytä kannellisia ruoanlaittoastioita.</li> <li>- Minimoi nesteen tai rasvan määrä.</li> <li>- Kun neste alkaa kiehua, laske asetusta.</li> </ul>		



**Tack för att du valt denna produkt.**

Denna bruksanvisning innehåller viktig säkerhetsinformation och instruktioner avseende drift och underhåll av din apparat.

Var god och läs den här bruksanvisningen innan du använder din apparat och behåll den här boken för framtida referens.

Ikon	Typ	Betydelse
	<b>VARNING</b>	Risk för allvarlig skada eller dödsfall
	<b>RISK FÖR ELEKTRISK STÖT</b>	Risk för farlig spänning
	<b>BRAND</b>	Varning; brandrisk/brandfarligt material
	<b>FÖRSIKTIGHET</b>	Fara för person- eller egendomsskada
	<b>VIKTIGT/OBSERVERA</b>	Korrekt drift av systemet

# INNEHÅLL

1.SÄKERHETSINSTRUKTIONER .....	4
1.1 Allmänna säkerhetsvarningar .....	4
1.2 Installationsvarningar.....	6
1.3 Under användning .....	7
1.4 Vid rengöring och underhåll.....	9
2.INSTALLATION OCH FÖRBEREDELSE FÖR ANVÄNDNING .....	11
2.1 Instruktioner till installatören .....	11
2.2 Elektrisk anslutning och säkerhet .....	12
2.3 Vippskyddskit.....	13
2.4 Justering av fötterna .....	13
3.PRODUKTFUNKTIONER.....	14
4.ANVÄNDNING AV PRODUKTEN.....	15
4.1 Hällkontroller.....	15
4.2 Ugnskontroller .....	16
4.3 Tillagningstidstabell .....	17
4.4 Tillbehör .....	17
5.RENGÖRING OCH UNDERHÅLL.....	18
5.1 Rengöring .....	18
5.2 Underhåll .....	21
6.FELSÖKNING OCH TRANSPORT .....	22
6.1 Felsökning .....	22
6.2 Transport .....	22



# 1. SÄKERHETSINSTRUKTIONER

- Läs dessa anvisningar noggrant innan du använder apparaten och behåll dem på ett lämpligt ställe som referens vid behov.
- Denna manual har utarbetats för mer än en modell, därför kanske din apparat inte har alla de funktioner som beskrivs i den. Av detta skäl är det viktigt att vara särskilt uppmärksam på eventuella figurer medan du läser bruksanvisningen.



## 1.1 ALLMÄNNA SÄKERHETSVARNINGAR

- Denna apparat kan användas av barn från 8 år och uppåt och personer med nedsatt fysisk, sensorisk eller mental förmåga eller brist på erfarenhet och kunskap om de har fått tillsyn eller instruktioner om användningen av apparaten på ett säkert sätt och förstår farorna som är inblandade. Barn ska inte leka med apparaten. Rengöring och användarunderhåll ska inte göras av barn utan tillsyn.

 **WARNING:** Apparaten och dess tillgängliga delar blir heta under användning. Försiktighet bör vidtas för att undvika att röra värmeelement. Håll barn under 8 år utom räckhåll om de inte övervakas kontinuerligt.

  **WARNING:** Övervakad matlagning på en häll med fett eller olja kan vara farligt och kan leda till brand. Försök **ALDRIG** att släcka en sådan brand med vatten, utan stäng av apparaten och täck sedan över lågan t. ex. med ett lock eller ett brandtäck.

 **FÖRSIKTIGHET:** Tillagningsprocessen måste övervakas. En kortvarig matlagningsprocess måste övervakas kontinuerligt

  **WARNING:** Brandfara: Förvara inte föremål på matlagningsytorna.

 **⚠️ WARNING:** Om ytan är sprucken, stäng av apparaten för att undvika risk för elektrisk stöt.

- För modeller som innehåller ett hållock, rengör eventuella spill på locket före användning och låt ugnen svalna innan locket stängs.
- Använd inte apparaten med hjälp av en extern timer eller separat fjärrkontroll.

**⚠️ WARNING:** För att förhindra att apparaten välter måste stabiliseringsfästena installeras. (För detaljerad information, se inställningsguiden för vippskyddsskiktet.)

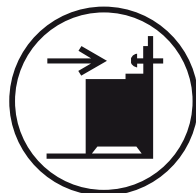

- Under användning blir apparaten het. Försiktighet bör vidtas för att undvika att röra värmeelement inne i ugnen.
- Handtag kan bli heta efter en kort stunds användning.
- Använd inte hårda slipmedel eller skurborstar för att rengöra ugnsytor. De kan skrapa ytan vilket kan leda till att luckans glas splittras eller till skador på ytan.
- Använd inte ångrengörare för rengöring av apparaten.

 **⚠️ WARNING:** För att undvika risk för elektriska stötar, se till att apparaten är avstängd innan lampan byts ut.

 **⚠️ FÖRSIKTIGHET:** Tillgängliga delar kan vara heta vid tillagning eller grillning. Håll små barn borta från apparaten när den används.

- Din apparat är tillverkad i enlighet med alla gällande lokala och internationella standarder och föreskrifter.

- Underhålls- och reparationsarbete får endast utföras av auktoriserade servicetekniker. Installations- och reparationsarbete som utförs av obehöriga tekniker kan vara farligt. Ändra eller modifiera inte apparatens specifikationer på något sätt. Olämpliga hållskydd kan orsaka olyckor.
- Innan du ansluter din apparat, se till att de lokala distributionsförhållandena (typ av gas- och gastryck eller elspänning och frekvens) och specifikationerna på apparaten är kompatibla. Specifikationerna för denna apparat finns angivna på etiketten.

 **FÖRSIKTIGHET:** Denna apparat är endast avsedd för matlagning och är endast avsedd för inomhus hushållsbruk. Den ska inte användas för något annat ändamål eller i någon annan applikation, t.ex. för användning utomlands eller i kommersiell miljö eller rumsuppvärmning.

- Använd inte ugnsluckhandtagen för att lyfta eller flytta apparaten.
- Alla möjliga åtgärder har vidtagits för att säkerställa din säkerhet. Eftersom glaset kan gå sönder, bör du vara försiktig vid rengöring för att undvika repor. Undvik att slå eller knacka på glaset med tillbehör.
- Se till att nätkabeln inte sitter fast eller skadas under installationen. Om nätkabeln är skadad måste den bytas ut av tillverkaren, dess servicetekniker eller liknande kvalificerade personer för att förhindra fara.
- Låt inte barn klättra på ugnsluckan eller sitta på den medan den är öppen.
- Vänligen håll barn och djur borta från denna apparat.

## 1.2 INSTALLATIONSVARNINGAR

- Använd inte apparaten innan den är helt installerad.

- Apparaten måste installeras av en behörig tekniker. Tillverkaren är inte ansvarig för eventuella skador som kan orsakas av felaktig placering och installation av obehöriga personer.
- När apparaten är upppackad, kontrollera att den inte har skadats under transporten. Vid eventuell defekt, använd inte apparaten och kontakta omedelbart en kvalificerad serviceagent. Material som används för förpackning (nylon, häftklamrar, skumplast, etc.) kan vara skadliga för barn och de bör samlas in och avlägsnas omedelbart.
- Skydda dina apparat från atmosfären. Utsätt den inte sol, regn, snö, damm och överfuktighet.
- Materialet runt apparaten (t. ex. skåp) måste klara en minimitemperatur på 100° C.
- Apparaten får inte installeras bakom en dekorationsdörr för att undvika överhettning.

### **1.3 UNDER ANVÄNDNING**

- När du först använder ugnen kan du märka en viss lukt. Detta är helt normalt och orsakas av isoleringsmaterialen på värmeelementen. Vi föreslår att innan du använder ugnen för första gången lämnar du den tom och ställer in maximal temperatur i 45 minuter. Se till att miljön där produkten är installerad är väl ventilerad.
- Var försiktig när du öppnar ugnsluckan under och efter tillagningen. Den heta ångan från ugnen kan orsaka brännskador.
- Placera inte brandfarliga eller brännbara material i eller nära apparaten när den används.
- Använd alltid ugnsvantar för att ta ur och byta mat i ugnen.
- Under inga omständigheter får ugnen fodras med

aluminiumfolie eftersom överhettning kan uppstå.

- Placera inte tillagningskärn eller bakplåtar direkt på botten av ugnen medan du lagar mat. Basen blir mycket varm och skador kan uppstå på produkten.



Lämna inte ugnen obevakad vid tillagning med fasta eller flytande oljor. De kan fatta eld under extrema uppvärmningssituationer. Häll aldrig vatten på lågor som orsakas av olja, stäng istället av spisen och täcka över kärlet med locket eller en brandfilt.

- Placera alltid kokkärn över tillagningszonens mitt och vrid handtagen till ett säkert läge så att de inte kan slås till.
- Om produkten inte ska användas under en längre tid, stäng av huvudströmbrytaren. Stäng av gasventilen när gasapparater inte används.
- Se till att apparatens kontrollreglage alltid är i position "0" (stopp) när apparaten inte används.
- Plåtarna lutar när de dras ut. Var försiktig så att du inte spiller eller tappar het mat när du tar ut den ur ugnen.
- Lämna inget på ugnsluckan medan den är öppen. Detta kan ge obalanser hos ugnen eller skada luckan.
- Placera inte tunga eller brandfarliga föremål (exempelvis nylon, plastpåse, papper, trasa etc) i lådan. Detta inkluderar kokkärn med plasttillbehör (t. ex. handtag).

 **FÖRSIKTIGHET:** Förvaringsfackets insida kan bli varmt när apparaten är i bruk. Undvik att vidröra insidans yta.

- Häng inte handdukar, trasor eller kläder från apparaten eller handtagen.

## 1.4 VID RENGÖRING OCH UNDERHÅLL

- Se till att din apparats nätanslutning är avstängd innan rengöring eller underhåll.
- Ta inte bort kontrollreglagen för att rengöra kontrollpanelen.
- För att bibehålla effektiviteten och säkerheten hos din apparat rekommenderar vi att du alltid använder originalreservdelar och kontakter från vår auktoriserade serviceagent vid behov.

### EU-försäkran om överensstämmelse

 Vi försäkrar att våra produkter uppfyller gällande EU-direktiv, beslut och förordningar och de krav som anges i de standarder som refereras.

Denna apparat har utformats för att användas endast för matlagning i hemmet. All annan användning (t.ex. uppvärmning av ett rum) är felaktigt och farligt.

 Bruksanvisningen gäller för flera modeller. Du kan märka skillnader mellan dessa instruktioner och din modell.



## Avyttring av din gamla apparat



Symbolen på produkten eller på förpackningen indikerar att denna produkt inte får behandlas som hushållsavfall. Istället ska den överlämnas till ett tillämpligt insamlingsställe för återvinning av elektrisk och elektronisk utrustning. Genom att säkerställa att denna produkt bortskaffas på rätt sätt kommer du att bidra till att förhindra potentiella negativa konsekvenser för miljön och människors hälsa, vilket annars skulle kunna orsakas av olämplig avfallshantering av denna produkt. För mer detaljerad information om återvinning av denna produkt, vänligen kontakta ditt lokala stadskontor, din hushållsavfallstjänst eller återförsäljaren där du köpte produkten.

## 2. INSTALLATION OCH FÖRBEREDELSE FÖR ANVÄNDNING

**! VARNING:** Elektrisk anslutning av denna apparat ska utföras av en auktoriserad serviceperson eller en kvalificerad elektriker, enligt instruktionerna i denna handbok och i enlighet med gällande lokala föreskrifter.

- Felaktig installation kan orsaka problem och skador, för vilka tillverkaren inte tar något ansvar och garantin kommer inte vara giltig.
- Innan anslutning, se till att de lokala distributionsförhållandena (elspänning och frekvens och / eller typ av gas och gastryck) och justeringarna på apparaten är kompatibla. Justeringsvillkoren för denna apparat finns angivna på etiketten.
- De lagar, förordningar, direktiv och normer som gäller i användarlandet ska följas (säkerhetsbestämmelser, korrekt återvinning i enlighet med bestämmelserna etc.).
- Om produkten innehåller borttagbara hyllguider (ledningsspår) och användarhandboken innehåller recept som yoghurt ska hyllguiderna tas bort och ugnen användas i det angivna tillagningsläget. Information om borttagning av ledningshyllan är inkluderad i avsnittet RENGÖRING OCH UNDERHÅLL.

### 2.1 INSTRUKTIONER TILL INSTALLATÖREN

#### Allmänna instruktioner

- Efter att du har tagit bort förpackningsmaterialet från apparaten och dess tillbehör, se till att apparaten inte är skadad. Om du misstänker någon skada, använd den inte och kontakta omedelbart auktoriserad service eller kvalificerad tekniker.
- Se till att det inte finns några brandfarliga eller brännbara material i närheten, t.ex. gardiner, olja, trasor etc. som kan ta eld.
- Bänkskivan och möblerna som omger apparaten ska vara gjorda av material som är resistent mot temperaturer över 100° C.
- Apparaten får inte installeras direkt

ovanför diskmaskin, kylskåp, frys, tvättmaskin eller torktumlare.

- Apparaten kan placeras nära andra möbler under förutsättning att i området där apparaten placeras kommer inte möblernas höjd överskrida hällens.

#### Installation av spisen

- Om köksmöblerna är högre än spishällen måste köksmöblerna vara minst 10 cm från apparatens sidor för luftcirkulation.
- Om en spiskåpa eller ett skåp ska installeras ovanför apparaten ska säkerhetsavståndet mellan kokkärl och eventuellt skåp/spiskåpa vara enligt nedan.

A (mm)	420
B (mm) Spiskåpa/skåp	650/700
C (mm)	Produktens bredd
D (mm)	50

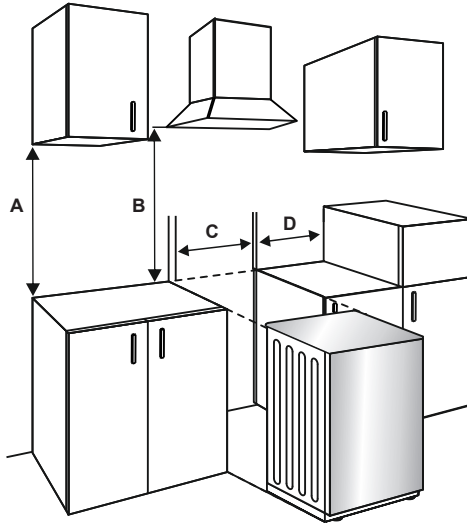

## 2.2 ELEKTRISK ANSLUTNING OCH SÄKERHET

**! VARNING:** Elektrisk anslutning av denna apparat ska utföras av en auktoriserad serviceperson eller en elektriker, enligt instruktionerna i denna handbok och i enlighet med gällande lokala föreskrifter.

**! VARNING: APPARATEN MÅSTE JORDAS.**

- Innan apparaten ansluts till strömförsörjningen måste spänningsvärdet för apparaten (stämplat på apparatens märkskylt) kontrolleras så att det stämmer överens med den tillgängliga nätspänningen, och elkablarna måste kunna hantera apparatens strömförbrukning (anges också på märkskylten).
- Se till att isolerade kablar används under installationen. En felaktig anslutning kan skada apparaten. Om nätsladden är skadad och måste bytas ut ska detta utföras av behörig personal.
- Använd inte adaptrar, grenuttag och/eller förlängningsladdar.
- Nätkabeln ska hållas borta från heta delar av apparaten och får inte böjas eller tryckas ihop. Annars kan ledningen skadas, vilket medför kortslutning.
- Om apparaten inte är ansluten till elnätet med en kontakt måste en flerpolig fränskiljare (med minst 3 mm

kontaktavstånd) användas för att uppfylla säkerhetsföreskrifterna.

- Apparaten är konstruerad för en strömförsörjning på 220-240 V~.380-415 3N~. Om din strömförsörjning är annorlunda ska du kontakta behörig servicepersonal eller elektriker.
- Nätsladden (H05VV-F) måste vara tillräckligt lång för att kunna anslutas till apparaten.
- Den uppsäkrade omkopplaren måste vara lätt tillgänglig när apparaten har installerats.
- Se till att alla anslutningar är tillräckligt åtdragna.
- Montera matningskabeln i kabelklämman och stäng sedan locket.
- Terminalboxanslutningen är placerad på terminalboxen.

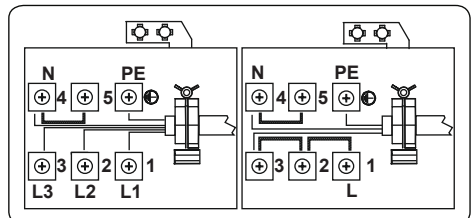

### 2.3 VIPPSKYDDSKIT

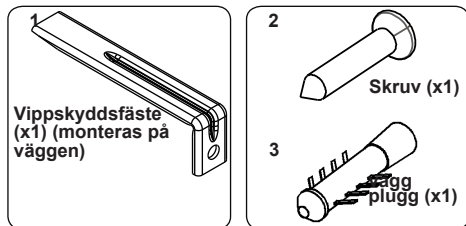

Dokumentväskan innehåller ett vippskyddskit. Fäst lätt vippskyddsfästet (1) på väggen med skruven (2) och väggpluggen (3), följ de mått som visas i figuren och tabellen nedan. Justera höjden på vippskyddsfästet så att det anpassas till spåret på spisen och dra åt skruven. Skjut in apparaten mot väggen och se till att vippskyddsfästet sitter i spåret baktill på apparaten.

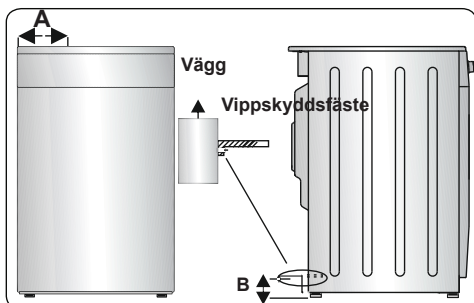

Produktmått (Bredd X Djup X Höjd) (cm)	A (mm)	B (mm)
60 x 60 x 90 (dubbelugn)	297,5	52
50 x 60 x 90 (dubbelugn)	247,5	52
90 x 60 x 85	430	107
60 x 60 x 90	309,5	112
60 x 60 x 85	309,5	64
50 x 60 x 90	247,5	112
50 x 60 x 85	247,5	64
50 x 50 x 90	247,5	112
50 x 50 x 85	247,5	64

### 2.4 JUSTERING AV FÖTTERNA

Din produkt står på fyra justerbara fötter. För säker drift är det viktigt att din apparat är korrekt balanserad. Säkerställ att apparaten är i nivå innan den används. För att öka höjden på apparaten, vrid

fötterna moturs. För att minska höjden på apparaten, vrid fötterna medurs.

Det är möjligt att höja höjden på apparaten upp till 30 mm genom att justera fötterna. Apparaten är tung och vi rekommenderar att minst 2 personer lyfter upp den. Dra aldrig apparaten.

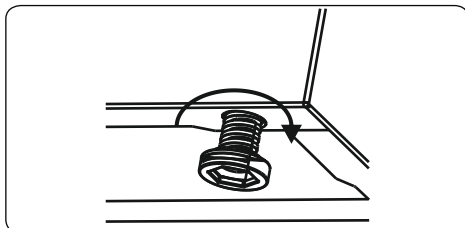

### 3. PRODUKTFUNKTIONER

**Viktigt:** Specifikationerna för produkten varierar och utseendet på din apparat kan skilja sig från det som visas i figurerna nedan.

#### Komponentlista

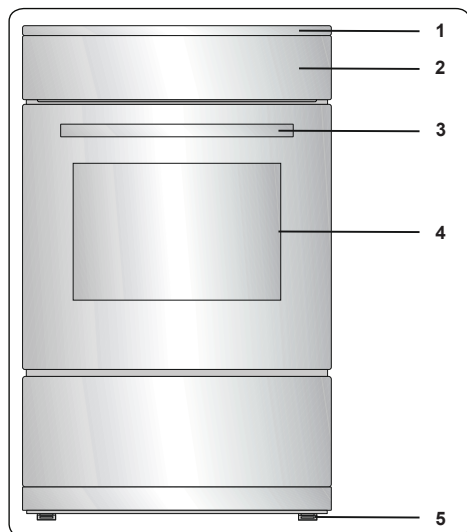

1. Spishäll
2. Kontrollpanel
3. Ugnsluckshandtag
4. Ugnslucka
5. Justerbara fötter

#### Kontrollpanel

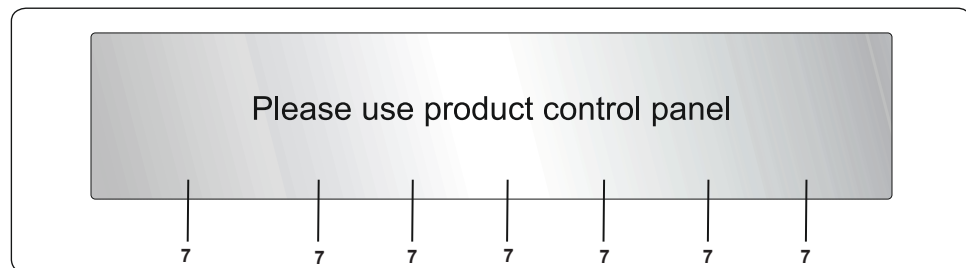

6. Timer
7. Kontrollreglage för ugnsfunktion
8. Reglage för ugnstermostat
9. Kontrollreglage för håll

## 4. ANVÄNDNING AV PRODUKTEN

### 4.1 HÄLLKONTROLLER

#### Keramikplatta

Keramikplattan styrs av ett vred med 6 positioner.

Keramikplattan hanteras genom att vrida kontrollreglaget till önskad inställning. Nära varje kontrollreglage finns en symbol som indikerar plattan som styrs av reglaget. På / av-lampan på kontrollpanelen visar om någon av de keramiska plattorna är i bruk.

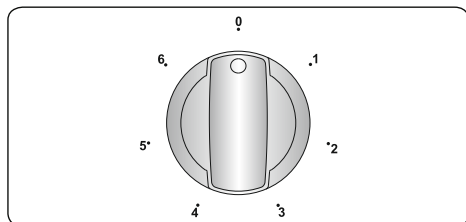

Vredets position	Funktion
0	Av-position
1	Håll varmt-position
2-3	Värmeposition för låg värme
4-5-6	Position för stekning, rostning och kokning

 **Viktigt:** Rotationsriktningen för vredet kan variera beroende på produktspecifikationen.

#### Dubbla och ovala plattor (i förekommande fall)

Dubbla och ovala plattor har två värmezoner. För att aktivera den yttre zonen på en dubbel / oval platta, vrid vredet till ☉-positionen. Både de yttre zonerna kommer slås på.

För att inaktivera den yttre zonen på en dubbel / oval platta, vrid vredet till "av"-positionen. Både de yttre zonerna kommer slås av.

#### Restvärmeindikator (i förekommande fall)

Efter användning av kokplattan kommer värme (som kallas restvärme) att lagras i det glaskeramiska glaset. Om restvärmesnivån är högre än + 60° C kommer restvärmeindikatorn att vara aktiv för tillagningszonen som ligger över denna temperatur.

Om strömförsörjningen till hällen är urkopplad när restvärmeindikatorn är på, blinkar varningslampan när strömmen återansluts. Displayen blinkar tills restvärmen har minskat eller tills en av tillagningszonerna har aktiverats.

#### Råd och tips

 **Viktigt:** När keramikplattor används vid höga värmeinställningar kan de uppvärmda områdena slås av och på.

Detta beror på en säkerhetsenhet som förhindrar glaset att överhettas. Detta är normalt vid höga temperaturer, och orsakar inte skador på hällen men lite fördröjningar i tillagningstiderna.

#### VARNING:

- Använd aldrig hällen utan kokkärl på tillagningszonen.
- Använd endast plattbottnade kastruller med tillräckligt tjock bas.
- Se till att pannans undersida är torr innan du placerar den på hällen.
- När tillagningszonen används är det viktigt att säkerställa att tillagningskärlet är centrerat mitt över zonen.
- För att spara energi, använd aldrig en panna med en annan diameter än den kokplatta som används.

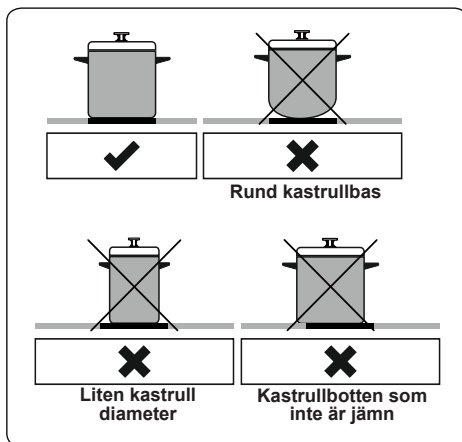

- Använd inte pannor med grov botten eftersom dessa kan repa glaskeramikytan.
- Placera alltid lock på tillagningskärnen, om möjligt.

- Temperaturen på tillgängliga delar kan vara hög när apparaten är i drift. Håll barn och djur väl borta från hällen under användning och tills den har kylts ner helt efter användning.
- Om du upptäcker en spricka på spishällen måste den stängas av omedelbart och ersättas av behörig servicepersonal.

## 4.2 UGNSKONTROLLER

### Kontrollreglage för ugnsfunktion

Vrid reglaget till motsvarande symbol för önskad tillagningsfunktion. För detaljer avseende olika funktioner, se "Ugnsfunktioner".

### Reglage för ugnstermostat

När du har valt en tillagningsfunktion, vrid den här reglaget för att ställa in önskad temperatur. Ugnstermostatlampen tänds när termostaten är i drift för att värma ugnen eller bibehålla temperaturen.

### Ugnsfunktioner

\* Ugnsfunktionerna kan variera beroende på din produktmodell.



#### Defrostfunktion:

Ugnens varningslampor tänds och fläkten börjar fungera. För att använda defrostfunktionen, ta

din frusna mat och placera den i ugnen på en hylla i det tredje facket från botten. Det rekommenderas att du placerar en ugnsplåt under maten som avfrostas för att fånga vattnet som ackumulerat på grund av smältande is. Denna funktion kommer inte koka eller baka din mat, utan bara hjälpa till att tina den.



#### Turbofunktion:

Ugnens termostat och varningslampor tänds och ringvärmeelementet och fläkten går igång. Turbofunktionen

fördelar jämnt värmen i ugnen så att all mat på alla rack tillagas på ett jämnt sätt. Vi rekommenderar att du förvärmer ugnen i ca 10 minuter.



#### Statisk tillagningsfunktion:

Ugnens termostat och varningslampor tänds och de övre och nedre värmeelementen går igång. Den statiska matlagningsfunktionen

avger värme, vilket garanterar jämn matlagning. Detta är perfekt för att göra bakverk, kakor, bakad pasta, lasagne och pizza. Förvärmning av ugnen i 10 minuter rekommenderas och det är bäst att använda en hylla i taget med den här funktionen.



#### Fläktfunktion:

Ugnens termostat och varningslampor tänds och de övre värmeelementen och fläkten går igång. Denna funktion är

lämplig för bakverk. Tillagning utförs av de nedre och övre värmeelementen i ugnen och av fläkten, som ger luftcirkulationen, vilket ger en lätt grillad effekt på maten. Vi rekommenderar att du förvärmer ugnen i ca 10 minuter.

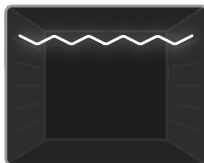

#### Grillfunktion:

Ugnens termostat slås på och varningslampor tänds och de övre och nedre värmeelementen går igång. Denna funktion används för att grilla

och rosta mat på ugnens övre hyllor. Borsta trådnätet lätt med olja för att undvika att mat fastnar och placera maten på mitten av gallret. Placera alltid en plåt under maten för att fånga upp droppar av olja eller fett. Vi rekommenderar att du förvärmer ugnen i ca 10 minuter.



**Varning:** Vid grillning måste ugnsluckan vara stängd och ugnstemperaturen bör justeras till 190 °C.

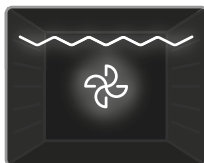

#### Grill- och fläktfunktion:



Ugnens termostat och varningslampor tänds och grillvärmeelementet och fläkten går igång. Denna funktion är

idealisk för grillning av tjockare mat. Använd ugnens övre hyllor, borsta gallret lätt med

olja för att undvika att mat fastnar och placera maten på mitten av gallret. Placera alltid en plåt under maten för att fånga upp droppar av olja eller fett.

**! Varning:** Vid grillning måste ugnsluckan vara stängd och ugnstemperaturen bör justeras till 190° C.

### 4.3 TILLAGNINGSTIDSTABELL

Funktion	Disk			 min.
Statisk	Smördeg	1 - 2	170-190	35-45
	Socketkaka	1 - 2	170-190	30-40
	Kaka	1 - 2	170-190	30-40
	Gryta	2	175-200	40-50
	Kyckling	1 - 2	200	45-60
Fläkt	Smördeg	1 - 2	170-190	25-35
	Socketkaka	1 - 2 - 3	150-170	25-35
	Kaka	1 - 2 - 3	150-170	25-35
	Gryta	2	175-200	40-50
	Kyckling	1 - 2	200	45-60
Turbo	Smördeg	1 - 2 - 3	170-190	35-45
	Socketkaka	1 - 2 - 3	150-170	30-40
	Kaka	1 - 2 - 3	150-170	25-35
	Gryta	2	175-200	40-50
Grillning	Grillade köttbullar	4	200	10-15
	Kyckling	*	190	50-60
	Kotlett	3 - 4	200	15-25
	Biffstek	4	200	15-25

\*Tillaga med stekspett om det finns tillgängligt.

### 4.4 TILLBEHÖR

#### Den djupa formen

Den djupa formen används lämpligen vid tillagning av grytor.

Placera plåten i ett valfritt rack och skjut in den längst in för att se till att den sitter ordentligt.

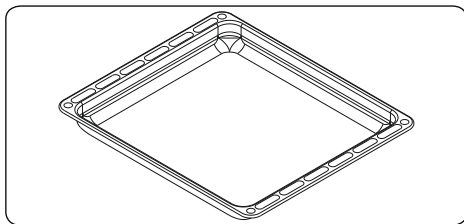

#### Lucklådan

Din apparat innehåller en låda för att lagra tillbehör som bricker, hyllor, galler eller små kokkärl och stekpannor.

**! VARNING:** Lådans innersida kan bli het under användning. Förvara inte mat, plast eller brandfarligt material i lådan.

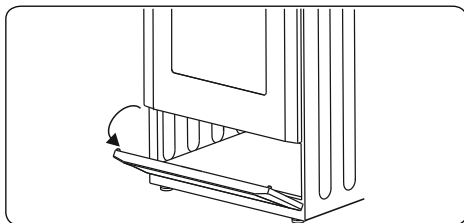

#### Den grunda formen

Den grunda formen används lämpligen vid tillagning av bakverk.

Placera plåten i ett valfritt rack och skjut in den längst in för att se till att den sitter ordentligt.

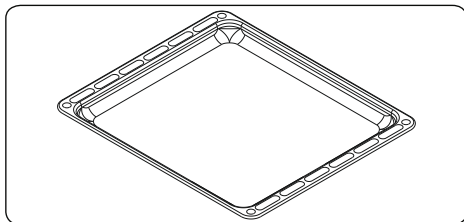

#### Trådgallret

Trådgallret är mest lämpligt för grillning eller tillagning av mat i ugnsvänliga behållare.



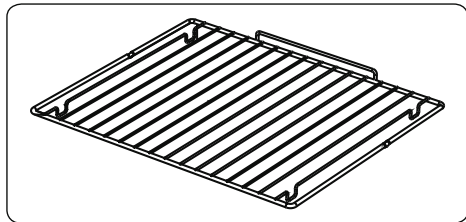

### **! VARNING**

Placera gallret korrekt i något motsvarande rack i ugnsutrymmet och skjut in det så långt det går.

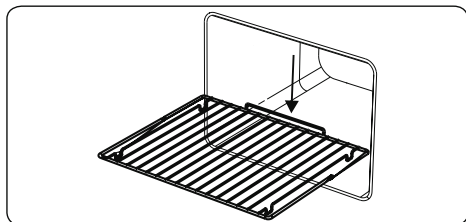

### **Barnlås**

För att öppna ugnsluckan, lyft först barnlåset och skjut det åt höger, dra sedan ugnsluckan mot dig själv med hjälp av handtaget med din fria hand och släpp sedan barnlåset. När luckan stängs lyfter du barnlåset och skjut det åt höger, när luckan är stängd, släpp barnlåset.

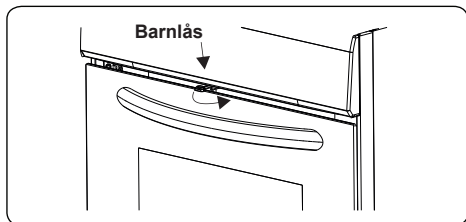

## **5. RENGÖRING OCH UNDERHÅLL**

### **5.1 RENGÖRING**

**! VARNING:** Stäng av apparaten och låt den svalna innan du rengör.

#### **Allmänna instruktioner**

- Kontrollera om rengöringsmaterialet är lämpligt och rekommenderat av

tillverkaren innan du använder det på din apparat.

- Använd rengöringskrämer eller flytande rengöringsmedel som inte innehåller partiklar. Använd inte kaustiska (frätande) krämer, slipmedel, grov stålull eller hårda verktyg eftersom de kan skada ugnsytorerna.

**! VARNING:** Använd inte rengöringsmedel som innehåller partiklar, eftersom de kan skrapa glaset, emaljerade och/eller målade delar av din apparat.

- Om några vätskor flödar över, rengör omedelbart för att undvika att delar skadas.

**! VARNING:** Använd inte ångrengörare för rengöring av någon del av hällen.

### **Rengöring av insidan av ugnen**

- Insidan av emaljerade ugnar rengörs bäst när ugnen är varm.
- Torka ugnen med en mjuk trasa som blöts i tvålatten efter varje användning. Torka sedan ugnen igen med en våt trasa och torka sedan.
- Du kan behöva använda ett flytande rengöringsmedel ibland för att helt rengöra ugnen.

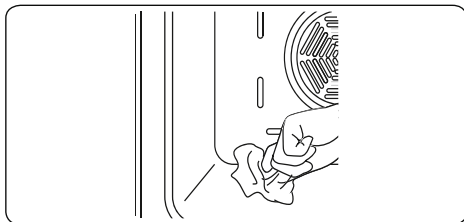

### **Rengöring av keramikglaset**

Keramiskt glas kan stå emot tunga redskap, men kan gå sönder om det träffas av ett vasst föremål.

**! VARNING:** Keramikhällar - om ytan är sprucken, stäng av apparaten för att undvika risk för elektrisk stöt och ring efter service.

- Använd en kräm eller flytande rengöringsmedel för att rengöra det glaskeramiska glaset. Skölj sedan och torka glaset noggrant med en torr trasa.

**! VARNING:** Använd inte rengöringsmedel avsedda

för stål eftersom de kan skada glaset.

- Om ämnen med låg smältpunkt används i köksredskapets bas eller beläggningar kan de skada glaskeramiska hållar. Om plast, aluminiumfolie, socker eller sockerhaltig mat har fallit ner på den heta glaskeramiska hållen, skrapa bort detta från den varma ytan så snabbt och så säkert som möjligt. Om dessa ämnen smälter kan de skada den glaskeramiska hållen. Vid tillagning av mycket söta saker som sylt, applicera ett lager av ett lämpligt skyddsmedel i förväg, om detta är möjligt.
- Damm på ytan måste torkas bort med en våt trasa.
- Eventuella färgförändringar på keramikglaset påverkar inte keramikens struktur eller hållbarhet och beror inte på någon förändring av materialet.

Färgförändringar i keramikglaset kan förekomma av flera anledningar:

1. Spilld mat har inte torkats av ytan.
2. Användning av felaktiga utensilier på hållen eroderar ytan.
3. Använda felaktiga rengöringsmaterial.

### Rengöring av glasdelarna

- Rengör regelbundet glasdelarna på din apparat.
- Använd glasrengöring för att göra rent insidan och utsidan av glasdelarna. Skölj sedan och torka dem noggrant med en torr trasa.

### Rengöring av de emaljerade delarna

- Rengör regelbundet de emaljerade delarna på din apparat.
- Torka de emaljerade delarna med en mjuk trasa som blöts i tvålvatten. Torka dem sedan igen med en våt trasa och torka sedan.

 Rengör inte de emaljerade delarna medan de fortfarande är heta efter tillagning.

 Lämna inte ättika, kaffe, mjölk, salt, vatten, citron eller tomatjuice på emaljen under lång tid.

### Rengöring av delarna av rostfritt stål (om de finns)

- Rengör regelbundet delarna av rostfritt stål på din apparat.
- Torka delarna av rostfritt stål med en mjuk trasa som blöts vatten. Torka dem

noggrant med en torr trasa.

 Rengör inte delarna av rostfritt stål när de fortfarande är heta efter tillagning.

 Lämna inte ättika, kaffe, mjölk, salt, vatten, citron eller tomatjuice på rostfritt stål under lång tid.

### Rengöring av målade ytor (i förekommande fall)

- Fläckar av tomat, tomatpuré, ketchup, citron, oljederivat, mjölk, sockerhaltiga livsmedel, sockerhaltiga drycker och kaffe ska rengöras med en trasa doppad i varmt vatten omedelbart. Om dessa fläckar inte rengörs och får torka på ytorna de är på, ska de INTE gnuggas med hårda föremål (spetsiga föremål, stål- och plastskurtrådar, ytskadande disksvamp) eller rengöringsmedel som innehåller höga halter alkohol, fläckborttagningsmedel, avfettningsmedel, kemikalier med slipande ytor. Annars kan korrosion uppstå på de pulvermålade ytorna och fläckar kan uppstå. Tillverkaren kommer inte att hållas ansvarig för skador orsakade av användning av olämpliga rengöringsprodukter eller metoder.

### Borttagande av innerglas

Innan du rengör ugnsluckans glas måste du ta bort ugnsluckan enligt nedan.

1. Skjut glaset mot riktning **B** och lossa från platsbeslaget (**x**). Dra ut glaset i riktning mot **A**.

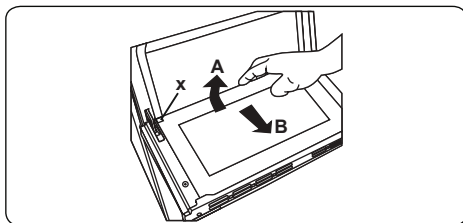

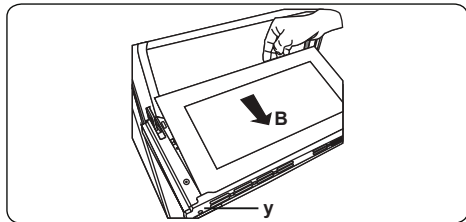

För att byta ut innerglas:

2. Skjut glaset mot och under platsbeslaget (**y**) i riktning mot **B**.

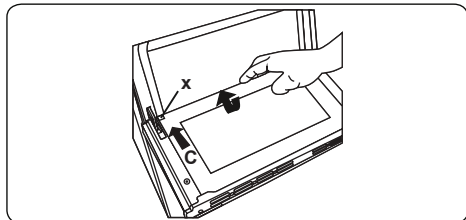

3. Placera glaset under platshållaren (x) i riktning mot C.



 Om ugnsluckan är en trippel glaslucka, kan det tredje glasskiktet tas bort på samma sätt som det andra glasskiktet.

### Borttagande av ugnsluckan

Innan du rengör glaset på ugnsluckan måste du ta bort ugnsluckan enligt nedan:

1. Öppna ugnsluckan.

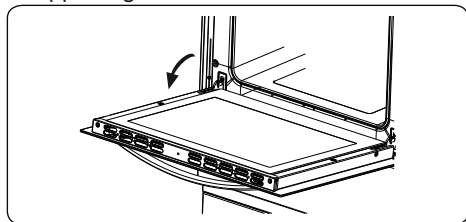

2. Öppna låsregeln (a) (med hjälp av en skruvmejsel) till slutpositionen.

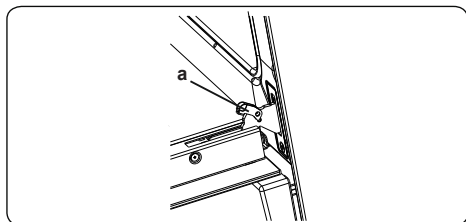

3. Stäng luckan tills den nästan når helt stängt läge och ta bort luckan genom att dra den mot dig.

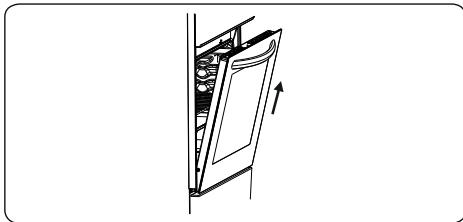

## Borttagande av ugnsgallret

För att ta bort ugnsgallret, dra i ugnsgallret enligt bilden. Efter att ha lossat det från klämmorna (a), lyft upp det.

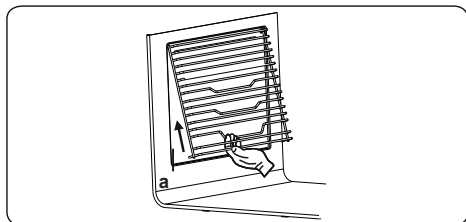

## 5.2 UNDERHÅLL

**!** **VARNING:** Underhållet av denna apparat bör endast utföras av auktoriserad servicepersonal eller en kvalificerad tekniker.

### Byte av ugnslampa

**!** **VARNING:** Stäng av apparaten och låt den svalna innan du rengör apparaten.

- Ta bort glaslinsen och ta sedan bort glödlampen.
- Sätt in den nya glödlampen (motståndskraftig mot 300° C) för att ersätta den glödlampa som du tagit bort (230 V, 15-25 Watt, Typ E14).
- Sätt tillbaka glaslinsen och sedan är ugnen klar för användning.
- Produkten innehåller en ljuskälla i energieffektivitetsklass G.
- Ljuskällan kan inte bytas ut av slutanvändaren. Kundtjänst måste hjälpa till..

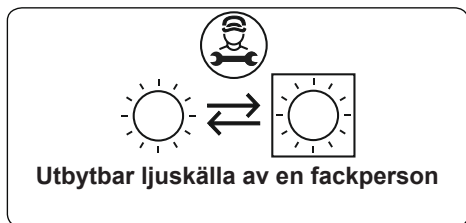

**!** Lampan är konstruerad speciellt för användning i hushållsapparater för matlagning. Den är inte lämplig för hushållsrumsbelysning.

## 6. FELSÖKNING OCH TRANSPORT

### 6.1 FELSÖKNING



Om du fortfarande har problem med din apparat efter att du har kontrollerat dessa grundläggande felsökningssteg, kontakta auktoriserad service eller kvalificerad tekniker.

Problem	Möjlig orsak	Lösning
Hällen eller tillagningszonerna kan inte slås på.	Det finns ingen strömförsörjning.	Kontrollera hushållssäkringar för apparaten. Kontrollera om det är strömbavbrott genom att prova andra elektroniska apparater.
Ugnen slår inte på.	Strömmen är avstängd.	Kontrollera om det finns strömtillförsel. Kontrollera också om andra köksapparater fungerar.
Ingen värme eller ugnen värms inte upp.	Ugnstemperaturkontrollen felaktigt inställd. Ugnsluckan är öppen.	Kontrollera att ugnens temperaturkontrollreglage är korrekt inställt.
Tillagning är ojämn inom ugnen.	Ugnshyllor är inkorrekt positionerade.	Kontrollera att rekommenderade temperaturer och hyllpositioner används. Öppna inte luckan ofta om du inte lagar saker som behöver vändas. Om du ofta öppnar dörren, blir den inre temperaturen lägre och det kan påverka resultatet av din matlagning.
Ugnslampa (om tillgänglig) fungerar inte.	Lampan har fallerat. Elförsörjningen är frånkopplad eller avstängd.	Byt ut lampan i enlighet med instruktionerna. Se till att strömförsörjningen är påslagen vid vägguttaget.
Ugnsfälkten (om den finns) är bullrig.	Ugnshyllor vibrerar.	Kontrollera att ugnen är i nivå. Kontrollera att hyllor och eventuella bakredskap inte vibrerar eller är i kontakt med ugnens bakpanel.

### 6.2 TRANSPORT

Om du behöver transportera produkten ska du använda originalförpackningen och bära den med originalfodralet. Följ transportsymbolerna på förpackningen. Tejpa alla lösa delar på produkten för att förhindra att produkten skadas under transporten.

Om du inte har originalemballagen, förbered en transportlåda så att apparaten, särskilt produktens yttre ytor, skyddas mot yttre hot.

**52202020**

