



Manual de instrucciones
Manual de instruções
Instruction manual
Manuel d'instructions



Ventilador de techo LED

Ventoinha de teto LED

LED Ceiling fan

Ventilateur de plafond

LED



Este producto contiene una fuente luminosa de la clase de eficiencia energética: E

INSTRUCCIONES DE SEGURIDAD



Lea atentamente este manual antes de utilizar el aparato y guárdelo para futuras consultas. Para reducir posibles riesgos de incendio, descargas eléctricas o daños personales, tenga en cuenta las siguientes instrucciones:

INFORMACIÓN GENERAL

- ▶ Este aparato pueden utilizarlo niños con edad de 8 años y superior y personas con capacidades físicas, sensoriales o mentales reducidas o falta de experiencia y conocimiento, si se les ha dado la supervisión o formación apropiadas respecto al uso del aparato de una manera segura y comprenden los peligros que implica. Los niños no deben jugar con el aparato. La limpieza y el mantenimiento a realizar por el usuario no deben realizarlos los niños sin supervisión. Antes de poner en funcionamiento el aparato, lea atentamente las siguientes instrucciones. Guarde el manual en un lugar seguro para que pueda consultarlo en cualquier momento.
- ▶ Si el cable de alimentación está dañado, debe ser sustituido por el fabricante o el servicio técnico autorizado a través de un técnico cualificado para evitar el riesgo de descarga eléctrica.
- ▶ Después de retirar del embalaje, compruebe que el aparato está en buen

estado, y si tiene alguna duda, no lo encienda.

- ▶ Póngase en contacto con su distribuidor o vendedor para la devolución del mismo.
- ▶ Este aparato viene embalado para protección contra cualquier daño o daño que se pueda causar por el transporte.
- ▶ El embalaje está formado por plásticos y otros materiales que pueden ser peligrosos, siendo aconsejable mantener fuera del alcance de los niños. Estos materiales son reciclables y deben entregarlos en una unidad del sistema de reciclaje apropiado, respetando las leyes de protección del medio ambiente.
- ▶ Este aparato ha sido concebido solamente para uso doméstico y no debe ser utilizado con ningún otro fin, como por ejemplo en una instalación de nivel comercial, industrial o cualquier otra que no sea residencial.
- ▶ No manipule el aparato con las manos mojadas y tampoco lo sumerja en agua ni en ningún otro líquido.
- ▶ Desconecte el aparato de la toma de corriente antes de limpiarlo.
- ▶ No continúe usando el aparato si observa que el mismo no funciona correctamente. Apáguelo inmediatamente y busque el fabricante o un servicio técnico autorizado para que un técnico cualificado pueda evaluar el daño y repararlo en su caso.

- ▶ Apague el aparato y desconecte el cable de alimentación de la toma de corriente antes de sustituir cualquier pieza o accesorio, o tocar las partes móviles del aparato.

al aire libre o partes externas de la casa.

Este producto contiene una fuente luminosa de la clase de eficiencia energética: E

INSTRUCCIONES IMPORTANTES DE SEGURIDAD

- ▶ Conecte el aparato únicamente a una fuente de alimentación de CA. El voltaje indicado en la placa de características que esta fijada en el aparato, debe coincidir con el voltaje de la fuente de alimentación.
- ▶ Desconectar siempre el aparato de la toma después de usarlo, para desmontarlo o limpiarlo.
- ▶ Montar y utilizar el aparato siempre en una superficie firme y estable.
- ▶ Nunca coloque el aparato encima o cerca de fuentes de calor, como por ejemplo una cocina a gas / eléctrica o dentro de un horno caliente. Mantenga el cable de alimentación lejos de estas fuentes de calor o de objetos cortantes y afilados.
- ▶ Nunca manipule el cable de alimentación con las manos mojadas.
- ▶ El uso de accesorios o piezas no recomendadas por el fabricante, puede provocar un incendio, una descarga eléctrica o lesiones graves.
- ▶ Este aparato está fabricado para ser utilizado en interiores. Nunca lo utilice

ES

PT

EN

FR

ES

PT

EN

FR

ATENCIÓN - IMPORTANTE

- ▶ Apague la alimentación principal antes de la instalación. La instalación debe ser realizada por un especialista o personal cualificado.
- ▶ Todo el cableado debe realizarse de acuerdo con los códigos eléctricos locales o el Código Eléctrico Nacional.
- ▶ Asegúrese de que la distancia entre la puerta y las puntas de las aspas del ventilador sea mínimo de 2,13m. Debe quedar siempre una distancia mínima de 1m entre las palas y cualquier tipo de pared u objetos.
- ▶ No levante ni transporte el ventilador sujetando los cables.
- ▶ La instalación, el uso y el mantenimiento del ventilador debe hacerse con precaución por parte de los instaladores o usuarios. La responsabilidad de estos factores recae en el usuario.
- ▶ No apto para techo inclinado.

MANDO A DISTANCIA

- ▶ 1h - Apagado automático después de 1h.
- ▶ 2h - Apagado automático después de 2h.
- ▶ 4h - Apagado automático después de 4h.
- ▶ 8h - Apagado automático después de las 8h.

- ▶ Ventilador apagado - emparejamiento wifi.
- ▶ Dirección de rotación.
- ▶ Luz encendida / Luz apagada.
- ▶ Viento natural (ciclo automático 1-6 velocidades)

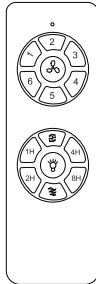

RECORDATORIO

- ▶ Si el mando a distancia no consigue controlar el ventilador, primero revise que las pilas estén correctamente colocadas y que estén cargadas.
- ▶ Si el mando a distancia no consigue controlar el ventilador, puede utilizar el modo de recuperación mediante un código para volver a vincular el emisor y el receptor.
 - Encienda el ventilador y presione el botón del mando durante 5 segundos.
 - Si escuchar un sonido largo de "abeja", significa que ha funcionado.
 - Es importante tener en cuenta que si la acción entre encender el ventilador y apretar el botón, sobrepasa el tiempo de 10 segundos, la sincronización se cancela automáticamente.
- ▶ Otra posibilidad es si existen otros aparatos controlados también con mando a distancia que puedan hacer interferencia.
- ▶ Para un buen mantenimiento, cuando no use durante un buen tiempo el mando a distancia, saque las pilas de dentro.

- ▶ Cuando instale el ventilador, la cubierta que va ubicada en el techo no debe presionar la antena ni ningún otro cable, porque no recibirá la señal del mando, porque puede romperse fácilmente y/o provocar un cortocircuito.

VERANO: crea un flujo de aire descendente, produciendo una brisa fresca.

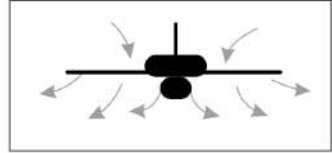

INVIERNO: crea un flujo de aire ascendente que empuja el aire caliente del techo y lo hará circular hacia abajo.

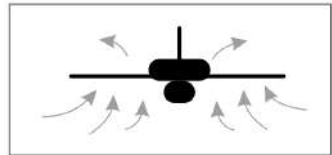

EQUILIBRAR EL VENTILADOR

- ▶ Coloque la pinza en el centro de una pala y encienda el ventilador. Si persiste el balanceo, meter la pinza en otra pala hasta reducir el balanceo. Cuando deje de balancearse es que habrá encontrado la pala que necesitaba el contrapeso.

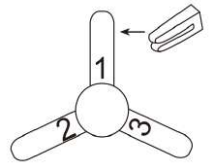

- ▶ Una vez ubicada la pala que necesita el contrapeso, pruebe el mejor lugar donde colocar la pinza. Desde el centro hasta la punta de la hoja, hasta que desaparezca el balanceo.

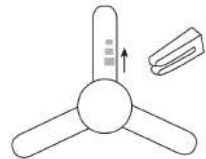

- ▶ Pegue el contrapeso en la superficie de la pala a la altura correcta. Retire la pinza y pruebe el ventilador. Si sigues tambaleándote, pon otro contrapeso siguiendo los mismos pasos. Si empeora, pruebe de instalar el ventilador en otra zona.

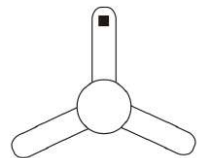

Manual de instrucciones

HERRAMIENTAS NECESARIAS



Destornillador
Phillips



Destornillador
de punta plana



Escalera
de mano



Pelacables



Cinta
aislante

LA CAJA CONTIENE

A Conjunto de motor de ventilador 1	B Control remoto (transmisor) 1	C Control remoto (receptor) 1
J Tapa de acoplamiento 1 	H Empaquetadura 3 	F Aspa 3
D Pabellón 1	E Kit de luces LED 1	F Aspa 3
I Conjunto de bola/bajada 2 	K Cobertor de lámpara 1 	
	J Conjunto de montaje del kit de luces	

ES

PT

EN

FR

ES

PT

EN

FR

PRE-INSTALACIÓN

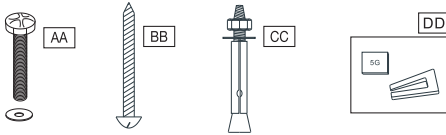

Nota: los herrajes no se muestran en tamaño real.

AA	Tornillos autorroscantes	6
BB	Pernos de expansión	4
CC	Paquete de piezas equilibradas	2
DD	Tornillo de fijación de la hoja y arandela de fibra	1

SUSPENSIÓN DE MONTAJE

TECHO DE MADERA

Conjunto de motor de ventilador

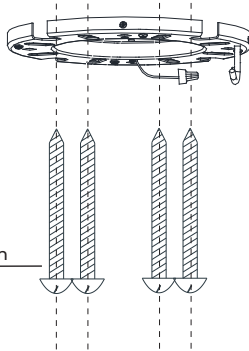

Pernos de expansión (BB)

Para techos de madera, utilice tornillos para madera para perforar la viga de madera o la "caja de conexiones" para fijar el soporte para colgar (la selección se realiza según los requisitos reales de los clientes).

TECHO DE MADERA

Corte la luz desde la caja de entrada de la luz en casa, la caja de fusible.

- 1) Utilice el soporte de montaje (A) como guía, marque los puntos donde se perforarán los 4 tornillos autorroscantes (B).
- 2) Retire el soporte de montaje (A), taladre 4 orificios de 3 mm de diámetro e instale el soporte de montaje en el techo de madera con los 4 tornillos autorroscantes (B).

IMPORTANTE: los tornillos deben apretarse hasta que queden ajustados.

TECHO DE HORMIGÓN

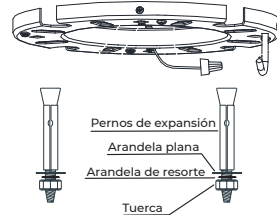

Pernos de expansión
Arandela plana
Arandela de resorte
Tuerca

Para el techo de hormigón, utilice la broca de percusión con un diámetro de 8 mm para perforar agujeros según la longitud de los tornillos de expansión. Luego utilice los tornillos de expansión adjuntos para fijar el soporte para colgar al techo (la selección se realiza según los requisitos reales de los clientes).

TECHO DE HORMIGÓN

Corte la luz desde la caja de entrada de la luz en casa, la caja de fusible.

- 1) Utilice el soporte de montaje (A) como guía, marque los puntos donde se perforarán los 2 pernos de expansión (B).
- 2) Retire el soporte de montaje (A). Taladre 2 orificios de 8 mm de diámetro e inserte 2 pernos de expansión (B) en el techo de concreto, instale el soporte de montaje y asegúrelo con arandelas planas (C), arandelas elásticas (D) y tuercas (E).

IMPORTANTE: los tornillos deben apretarse hasta que queden ajustados.

MONTAJE - COLGAR EL VENTILADOR

CONECTAR EL CABLE

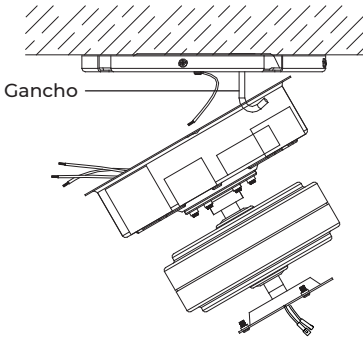

1. Cuelgue el conjunto del motor en el gancho de la placa de montaje para realizar el cableado manos libres y la instalación del cable de seguridad.

2. Realice las conexiones del cableado utilizando los conectores de cables proporcionados como se indica arriba.

INSTALACIÓN DEL RECEPTOR

► Coloque el receptor dentro del cabezal de la máquina...

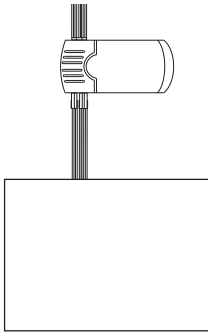

CUELGA EL VENTILADOR

1. Levante el conjunto del motor, alinee las ranuras tipo ojo de cerradura con los tornillos preensablados en la placa de montaje y gírelo en el sentido de las agujas del reloj hasta que quede bloqueado.

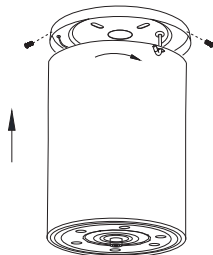

2. Levante el conjunto del motor, alinee las ranuras tipo ojo de cerradura con los tornillos preensablados en la placa de montaje y gírelo en el sentido de las agujas del reloj hasta que quede bloqueado. Apriete todos los tornillos firmemente.

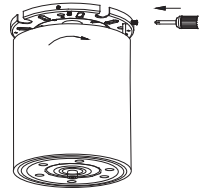

3. Instale la hoja con tornillos, alineando cada uno de los orificios como se muestra y apriete todos los tornillos firmemente. Repita este proceso para las hojas restantes.

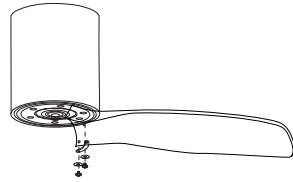

MONTAJE - FIJACIÓN DE LAS LUCES

1. Instale el soporte del kit de luces, apriete todos los tornillos.

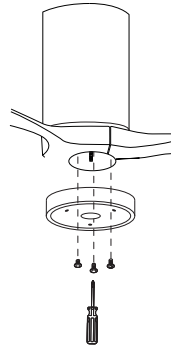

2. Conecte el kit de luces con el motor, coloque el kit de luces en el soporte del kit de luces.

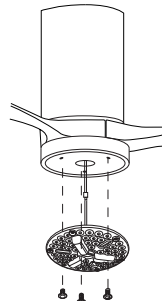

ES

PT

EN

FR

3. Instale la cubierta de la lámpara como se muestra.

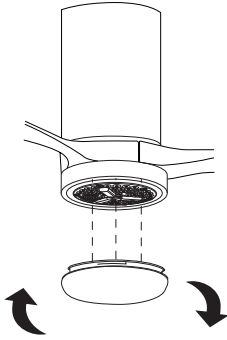

Efecto de instalación completada.

DIAGRAMA DE CABLEADO DEL CONTROL REMOTO

ADVERTENCIA: Apague la energía eléctrica durante la instalación y la conexión de cables.

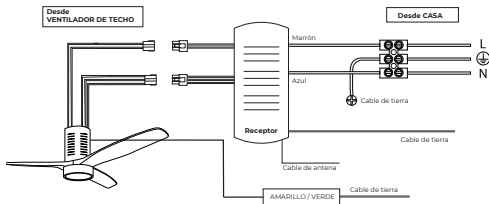

1. Conecte el cable que va del ventilador de techo al receptor.
2. Conecte el cable del receptor con el cable de la casa.

INSTRUÇÕES DE SEGURANÇA



Leia este manual com atenção antes de utilizar o aparelho, e guardá-lo para futuras consultas. Para reduzir possíveis riscos de incêndio, descargas elétricas ou danos pessoais, tenha em consideração as seguintes instruções:

INFORMAÇÃO GERAL

- ▶ Este aparelho pode ser utilizado por crianças com idade igual ou superior a 8 anos e pessoas com capacidades físicas, sensoriais ou mentais reduzidas ou com falta de experiência e conhecimento, desde que tenham recebido supervisão ou formação adequada relativamente à utilização do aparelho de forma segura e compreendam os perigos envolvidos. As crianças não devem brincar com o aparelho. A limpeza e a manutenção a serem realizadas pelo usuário não devem ser realizadas por crianças sem supervisão.
- ▶ Se o cabo de alimentação estiver danificado, deve ser substituído pelo fabricante ou pelo serviço técnico autorizado, através de um técnico qualificado para evitar risco de choque elétrico.
- ▶ Antes de colocar o aparelho a funcionar, leia com atenção as seguintes instruções. Guarde o manual em um local seguro para que possa consultá-lo a qualquer momento.
- ▶ Depois de retirar da embalagem, verifique se o aparelho está em bom estado, e se tiver alguma dúvida, não utilize-o.
- ▶ Entre em contacto com o seu distribuidor ou vendedor para a devolução do mesmo.
- ▶ Este aparelho vem embalado para proteção contra qualquer estrago ou dano que se possa causar pelo transporte.
- ▶ A embalagem esta formada por plásticos e otros materiais que podem ser perigosos, sendo aconselhável manter fora do alcance de crianças. Estes materiais são recicláveis, devendo entregá-los em uma unidade do sistema de reciclagem apropriado, respeitando as leis de proteção do meio ambiente.
- ▶ Este aparelho foi concebido somente para USO DOMÉSTICO e não deve ser utilizado com nenhum outro fim, como por exemplo em uma instalação de nível comercial, industrial ou qualquer outra que não seja residencial.
- ▶ Não manipule o aparelho com as mãos molhadas e tampouco o mergulhe em água ou qualquer outro líquido.
- ▶ Desconectar o aparelho da tomada antes de limpá-lo.
- ▶ Não continue usando o aparelho se observa que o mesmo não

ES

funciona correctamente. Desligue-o imediatamente e procure o fabricante ou um serviço técnico autorizado para que um técnico qualificado possa avaliar os danos e repará-lo se for o caso.

PT

EN

Desligue o aparelho e desconecte o cabo de alimentação da tomada antes de substituir qualquer peça ou acessório, ou tocar as partes móveis do aparelho.

FR

INSTRUÇÕES IMPORTANTES SOBRE SEGURANÇA

- ▶ Conectar o aparelho unicamente a uma fonte de alimentação de CA. A voltagem indicada na placa de características que esta fixada no aparelho, deve coincidir com a voltagem da fonte de alimentação.
- ▶ Desconectar sempre o aparelho da tomada depois de usá-lo, para desmontá-lo ou limpá-lo.
- ▶ Montar e utilizar o aparelho sempre em uma superfície firme e estável.
- ▶ Nunca coloque o aparelho encima ou perto de fontes de calor, como por exemplo um fogão a gás/elétrico ou dentro de um forno quente. Mantenha o cabo de alimentação afastado destas fontes de calor ou de objetos cortantes e afiados.
- ▶ Nunca manipule o cabo de alimentação com as mãos molhadas.
- ▶ O uso de acessórios ou peças não

recomendadas pelo fabricante, poderão provocar um incêndio, uma descarga eléctrica ou ainda, lesões graves.

- ▶ Este aparelho está fabricado para ser utilizado em interiores.
Nunca o utilize ao ar livre ou partes externas da casa.

Este produto contém uma fonte de luz da classe de eficiência energética: E

AVISO - IMPORTANTE

- ▶ Antes de realizar a instalação do aparelho, desligue-o da fonte de alimentação principal. A instalação deve ser efetuada por um técnico ou pessoa qualificada.
- ▶ A instalação elétrica deve ser totalmente realizada de acordo com as normativas de eletricidade local ou com a Normativa de Eletricidade Nacional.
- ▶ Certifique-se de que a distância entre a porta e as pontas das pás da ventoinha seja no mínimo de 2,13m. Deve haver sempre uma distância mínima de segurança de 1m entre as pás e de qualquer tipo de paredes ou objetos.
- ▶ Não use os cabos para levantar ou transportar a ventoinha.
- ▶ A instalação, o uso e manutenção da ventoinha deve ser feitos com precaução tanto por parte dos técnicos como dos usuários.
- ▶ Não é apto para tetos inclinados.

CONTROLE REMOTO

- ▶ 1h - Desliga automaticamente após 1h.
 - ▶ 2h - Desliga automaticamente após 2h.
 - ▶ 4h - Desliga automaticamente após 4h.
 - ▶ 8h - Desliga automaticamente após 8h.
- ▶ Ventoinha desligada - emparelhar com wifi
 - ▶ Sentido da rotação
 - ▶ Luz ON / Luz OFF
 - ▶ Vento natural (ciclo automático 1-6 velocidades)

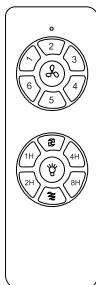

RECORDATORIO

- ▶ Se não consegue controlar a ventoinha com o comando à distância, primeiro verifique se as pilhas estão inseridas corretamente e se estão carregadas.
- ▶ Se não consegue controlar a ventoinha com o comando à distância, pode usar o modo de recuperação de código para voltar a vincular o emissor e o receptor.
 - Ligue a ventoinha e pressione o botão presente no comando, durante 5 segundos.
 - Se ouvir um som prolongado de "abelha", significa que já está emparelhado.
 - É importante ter em conta que se demora mais de 10 segundo em ligar a ventoinha e pressionar o botão, a sincronização é automaticamente cancelada.
- ▶ Se houver outros dispositivos também controlados com comando à distância é possível que os mesmos façam interferência.
- ▶ Para uma boa manutenção, retire as pilhas do comando à distância

se não o for usar durante um período prolongado de tempo.

- ▶ Ao instalar a ventoinha, a tampa presente no teto não deve pressionar a antena ou qualquer outro cabo, pois não receberia o sinal do comando à distância e, os mesmos, também se podem partir facilmente e/ou causar curto-circuito.

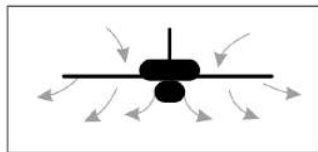

VERÃO: cria um fluxo de ar descendente, produzindo uma brisa fresca.

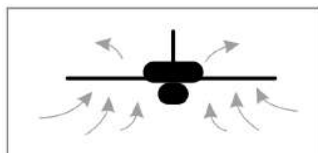

INVERNO: Cria um fluxo de ar ascendente que empurra o ar quente presente no teto e faz-o descer.

EQUILIBRAR A VENTOINHA

- ▶ Coloque o grampo no centro de uma pá e ligue a ventoinha. Se o balanço persistir, insira o grampo noutra pá até conseguir reduzir o balanço. Quando deixar de balançar, significa que encontrou a pá que necessita contrapeso.

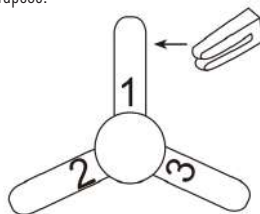

- ▶ Uma vez identificada a pá que necessita de contrapeso, verifique qual o melhor sítio para pôr o grampo. Do centro até a ponta da pá, até que o balanço desapareça.

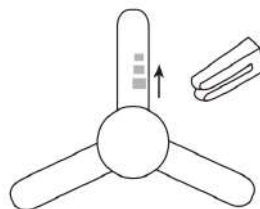

Manual de instruções

► Cole o contrapeso à superfície da pá, no sítio correto. Remova o grampo e teste a ventoinha. Se continua a oscilar, ponha outro contrapeso seguindo exatamente os mesmos passos. Se piorar, tente instalar a ventoinha noutra zona.

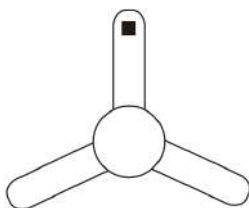

FERRAMENTAS NECESSÁRIAS



Chave
Phillips



Chave de
Fendas



Escadote

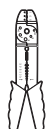

Descascador
de fios



Fita
isolante

CONTEÚDO DA EMBALAGEM

A Conjunto motor da ventoinha 1	B Comando (transmissor) 1	C Comando (receptor) 1
D Embelhecedor 1	E Kit de luzes led 1	F Pá 3
I Conjunto bola/braço 2		J Conjunto de montagem do kit de luzes 1

PRÉ-INSTALAÇÃO

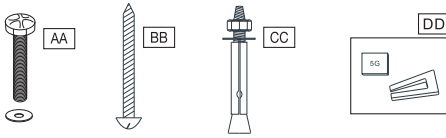

Nota: As ferragens não se mostram em tamanho real

AA	Parafusos auto-roscentes	6
BB	Pernos de expansão	4
CC	Pacote de peças equilibradas	2
DD	Parafuso de fixação e anilha de fibra	1

MONTAGEM DE SUSPENSÃO

TETO DE MADEIRA

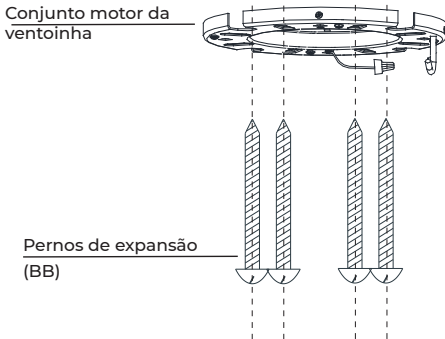

Para tetos de madei use parafusos para madeira de modo a perfurar a viga de madeira ou a "caixa de junção" para fixar o suporte de suspensão (a seleção é feita de acordo com as necessidades reais dos clientes).

TETOS DE MADEIRA

Corte a luz no quadro elétrico principal da casa, caixa de fusíveis.

1) Utilize o suporte de montagem (A) como guia, marque os pontos onde deve fazer os orifícios para os 4 parafusos auto-roscentes (B).

2) Remova o suporte de montagem (A), faça 4 furos de 3 mm de diâmetro e instale o suporte de montagem no teto de madeira usando os 4 parafusos auto-roscentes (B).

IMPORTANTE: deve apertar os parafusos firmemente.

TETO DE BETÃO

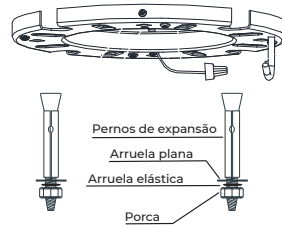

Para tetos de betão, use uma broca de percussão com diâmetro de 8mm para fazer os orifícios de acordo com o comprimento dos parafusos de expansão. Em seguida, use os parafusos de expansão fornecidos para fixar o suporte suspenso no teto (a seleção é feita de acordo com as necessidades reais dos clientes).

TETOS DE BETÃO

Corte a luz no quadro elétrico principal da casa, caixa de fusíveis.

1) Utilize o suporte de montagem (A) como guia, marque os pontos onde deve fazer os orifícios para os 2 pernos de expansão (B).

2) Remova o suporte de montagem (A), faça 2 furos de 8 mm de diâmetro e insira os 2 pernos de expansão (B) no teto de betão, instale o suporte de montagem e fixe-o com as anilhas (C), anilhas elásticas (D) e porcas (E).

IMPORTANTE: deve apertar os parafusos firmemente.

MONTAJE - COLGAR EL VENTILADOR

CONECTAR EL CABLE

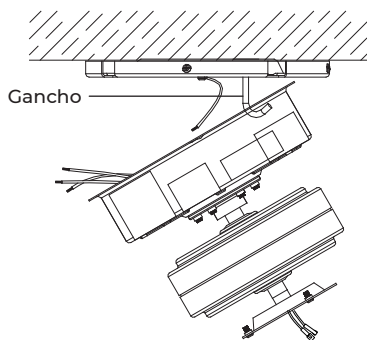

1. Cuelgue el conjunto del motor en el gancho de la placa de montaje para realizar el cableado manos libres y la instalación del cable de seguridad.

2. Realice las conexiones del cableado utilizando los conectores de cables proporcionados como se indica arriba.

INSTALACIÓN DEL RECEPTOR

► Coloque el receptor dentro del cabezal de la máquina.

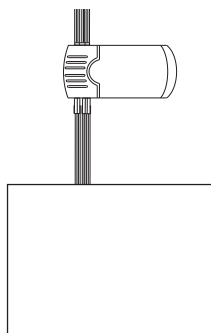

CUELGA EL VENTILADOR

1. Levante el conjunto del motor, alinee las ranuras tipo ojo de cerradura con los tornillos preensamblados en la placa de montaje y gírelo en el sentido de las agujas del reloj hasta que quede bloqueado.

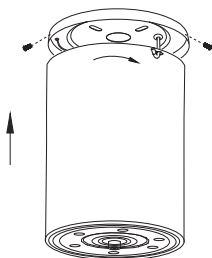

2. Levante el conjunto del motor, alinee las ranuras tipo ojo de cerradura con los tornillos preensamblados en la placa de montaje y gírelo en el sentido de las agujas del reloj hasta que quede bloqueado. Apriete todos los tornillos firmemente.

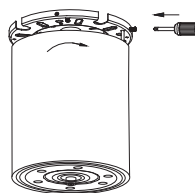

3. Instale la hoja con tornillos, alineando cada uno de los orificios como se muestra y apriete todos los tornillos firmemente. Repita este proceso para las hojas restantes.

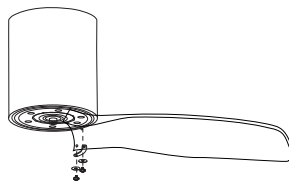

MONTAJE - FIJACIÓN DE LAS LUCES

1. Instale el soporte del kit de luces, apriete todos los tornillos.

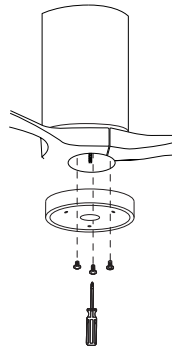

2. Conecte el kit de luces con el motor, coloque el kit de luces en el soporte del kit de luces.

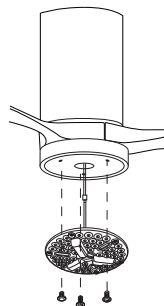

3. Instale a cuberta de la lâmpara como se mostra.

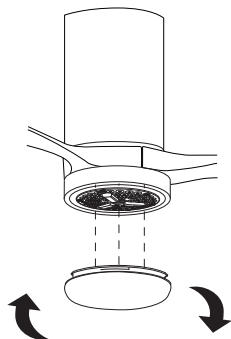

Efeito instalação completa.

ESQUEMA CABLEADO DO COMANDO

AVISO: *Desligue a eletricidade durante a instalação e a conexão dos cabos.*

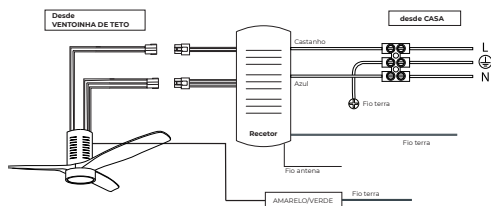

1. Conecte o cabo que vai desde a ventoinha de teto até ao recetor.

2. Conecte o cabo de recetor ao cabo da casa.

INSTRUCTION MANUAL

 ***Read this manual carefully before using the device and save it for future reference. To reduce possible risk of fire, electric shock or personal injury, keep in mind the following instructions:***

GENERAL INFORMATION

- ▶ This appliance can be used by children aged 8 years and above and persons with reduced physical, sensory or mental capabilities or lack of experience and knowledge if they have been given appropriate supervision or training concerning use of the appliance in a safe and They understand the dangers involved. Children must not play with the appliance. Cleaning and maintenance to be carried out by the user must not be carried out by children without supervision.
- ▶ If the power cord is damaged, it must be replaced by the manufacturer or by a qualified technician to avoid the risk of electric shock.
- ▶ Before operating this appliance, read the following instructions. Keep the manual in a safe place so you can consult it at any time.
- ▶ After removing the packaging, check that the appliance is in good condition, and if you have any questions, do not turn it on.
- ▶ Contact your distributor or seller for the return of the appliance.
- ▶ This device is packed for protection against any damage or damage that may be caused by transportation.
- ▶ The packaging is made up of plastics and other materials that can be dangerous. Keep out of reach of children. These materials are recyclable and must be delivered in a unit of the appropriate recycling, respecting the environmental laws.
- ▶ This appliance has been designed for DOMESTIC USE only and must not be used with any other appliance, such as for example in a commercial, industrial or any other non-residential installation.
- ▶ Do not handle the appliance with wet hands and do not immerse it in water or any other liquid.
- ▶ Unplug the appliance from the mains before cleaning it.
- ▶ Do not continue using the appliance if you notice that it is not working properly. Turn it off immediately and look for the manufacturer or an authorized technical service so that a qualified technician can evaluate the damage and repair it if necessary.
- ▶ Turn off the appliance and disconnect the power cord from the power outlet before replacing any part or accessory, or before touching the moving parts of the device.

IMPORTANT SAFETY INSTRUCTIONS

- ▶ Connect the device only to an AC power source. The voltage indicated on the rating plate that is on the device, must match the voltage of the power supply.
- ▶ Always disconnect the appliance from the socket after use, to disassemble or clean it.
- ▶ Always mount and use the appliance on a stable and secure surface.
- ▶ Never place the appliance on or near heat sources, such as a gas / electric stove or inside a hot oven. Keep the power cord away from these sources of heat or sharp objects.
- ▶ Never handle the power cord with wet hands.
- ▶ The use of accessories or parts not recommended by the manufacturer may cause a fire, an electric shock or serious injuries.
- ▶ This device is manufactured to be used indoors. Never use it outdoors or in outside parts of the house.

This product contains a light source of energy efficiency class: E

ES

PT

EN

FR

WARNINGS

- ▶ Please turn off the main power before installation. The installation must be carried out by a specialist or qualified personnel.
- ▶ All wiring must be done in accordance with local electrical codes or the National Electrical Code.
- ▶ Make sure that the distance between the door and the tips of the fan blades is a minimum of 2.13m. There must always be a minimum distance of 1m between the blades and any type of wall or object.
- ▶ Do not lift or carry the fan by holding the cables.
- ▶ Installation, use and maintenance of the fan must be done with caution by installers or users. Responsibility for these factors rests with the user.
- ▶ Not suitable for sloped ceiling.

REMOTE CONTROL

- ▶ 1h - Auto off after 1h.
- ▶ 2h - Auto off after 2h.
- ▶ 4h - Auto off after 4h.
- ▶ 8h - Auto off after 8h.

- ▶ Fan off - wifi pairing.
- ▶ Rotation direction.
- ▶ Light on / Light off.
- ▶ Natural wind (automatic cycle 1-6 speeds)

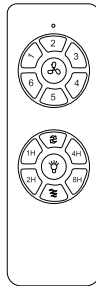

REMINDERS

- ▶ If the remote control fails to control the fan, first check that the batteries are inserted correctly and that they are charged.
- ▶ If the remote control fails to control the fan, you can use the code recovery mode to re-bind the emitter and receiver.
 - Turn on the fan and press the remote button  for 5 seconds.
 - If you hear a long "bee" sound, it means it has worked.
 - It is important to keep in mind that if the action between turning on the fan and pressing the button exceeds the time of 10 seconds, the synchronization is automatically canceled.
- ▶ Another possibility is if there are other devices also controlled by remote control that can cause interference.
- ▶ For good maintenance, when you don't use the remote control for a long time, take out the batteries inside.
- ▶ When you install the fan, the cover that is located on the ceiling must not press the antenna or any other cable, because it will not receive the signal from the remote control, because it can be easily broken and/or cause a short circuit.

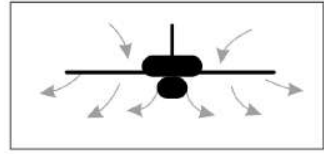

SUMMER: creates a descending airflow, producing a cool breeze.

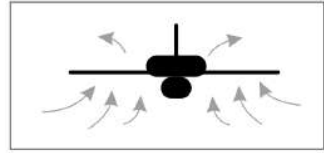

WINTER: Creates an upward airflow that pushes warm air from the ceiling and circulates it downwards.

FAN BALANCE

- ▶ Place the clamp in the center of a paddle and turn on the fan. If the rocking persists, insert the clamp into another blade until the rocking is reduced. When it stops swinging, it will have found the blade that needed the counterweight.

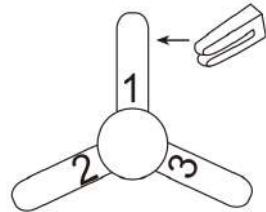

- ▶ Once you have located the blade that needs the counterweight, test the best place to place the clamp. From the center to the tip of the blade, until the rolling disappears.

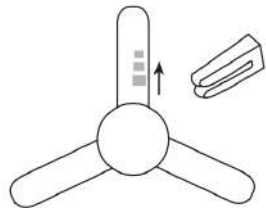

- ▶ Stick the counter weight on the blade surface at the correct height. Remove the clamp and test the fan. If you're still wobbling, add another counterweight using the same steps. If it gets worse, try installing the fan in another area.

Instruction manual

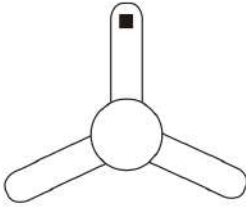

TOOLS NEEDED



Phillips
Screwdrivers



Flat blade
screwdriver



Step
ladder









Wire
stripper

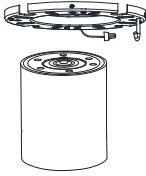

Electrical
tape

THE BOX CONTAINS

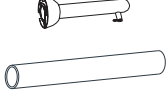
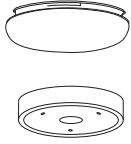
		
A fan motor unit 1	B Remote control (transmitter) 1	C Remote control (receiver) 1
		
D Pavilion 1	H Gasket 3	F Blade 3
		
I Ball/lower assembly 2	K Lamp cover 1	J Lighting kit assembly set

ES

PT

EN

FR

PRE-INSTALLATION

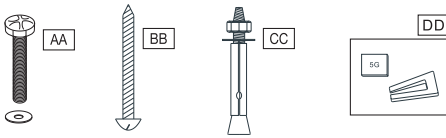

Note: fittings are not shown in actual size.

AA	Self-tapping screws	6
BB	Expansion bolts	4
CC	Balanced parts package	2
DD	Blade fixing screw and fibre washer	1

MOUNTING SUSPENSION

For wooden ceilings, use wood screws to drill the wooden beam or the "junction box" to fix the hanging bracket (the selection is made according to the actual requirements of the customers).

WOODEN CEILING

Fan motor unit

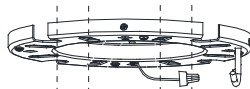

Expansion bolts
(BB)

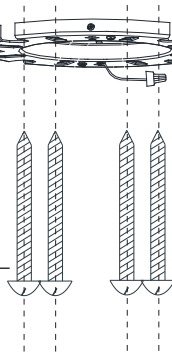

WOODEN CEILING

Cut the light from the light inlet box at home, the fuse box.

1) Using the mounting bracket (A) as a guide, mark the points where the 4 self-tapping screws (B) are to be drilled.

2) Remove the mounting bracket (A), drill 4 holes of 3 mm diameter and install the mounting bracket on the wooden ceiling with the 4 self-tapping screws (B).

IMPORTANT: The screws must be tightened until snug.

For the concrete ceiling, use the hammer drill bit with a diameter of 8 mm to drill holes according to the length of the expansion screws. Then use the enclosed expansion screws to fix the hanging bracket to the ceiling (the selection is made according to the actual requirements of the customers)..

CONCRETE CEILING

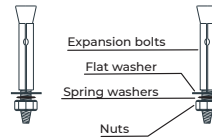

CONCRETE CEILING

Cut the light from the light inlet box at home, the fuse box..

1) Using the mounting bracket (A) as a guide, mark the points where the 2 expansion bolts (B) are to be drilled.

2) Remove the mounting bracket (A). Drill 2 holes of 8 mm diameter and insert 2 expansion bolts (B) into the concrete ceiling, install the mounting bracket and secure with flat washers (C), spring washers (D) and nuts (E).

IMPORTANT: Bolts must be tightened until snug..

MOUNTING - HANGING THE FAN

CONNECT THE CABLE

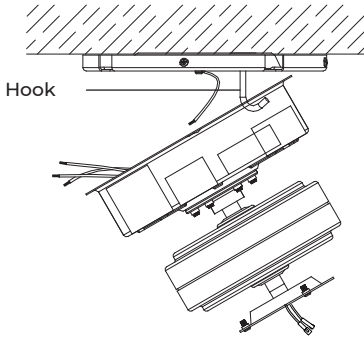

1. Hang the motor assembly on the mounting plate hook for hands-free wiring and installation of the safety cable.
2. Make wiring connections using the wire connectors provided as shown above.

INSTALLATION OF THE RECEIVER

- Place the receiver inside the machine head.

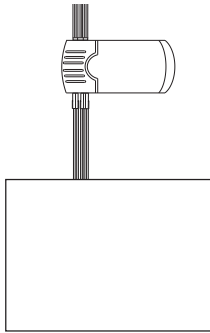

HANG THE FAN

1. Lift the motor assembly, align the keyhole slots with the pre-assembled screws on the mounting plate and turn it clockwise until it locks into place.

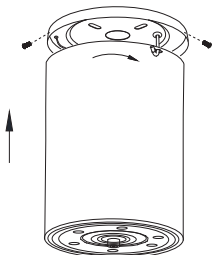

2. Lift the motor assembly, align the keyhole slots with the pre-assembled screws on the mounting plate and turn it clockwise until it locks. Tighten all screws securely.

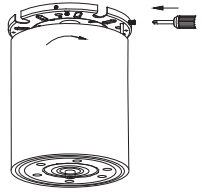

3. Install the blade with screws, aligning each hole as shown and tighten all screws securely. Repeat this process for the remaining blades.

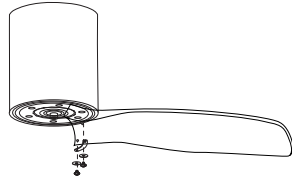

MOUNTING - FIXING THE LIGHTS

1. Install the light kit bracket, tighten all screws.

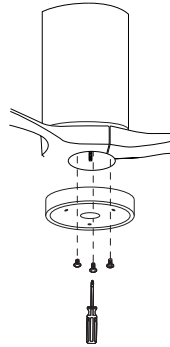

2. Connect the light kit to the engine, place the light kit on the light kit bracket.

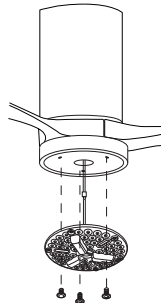

3. Install the lamp cover as shown.

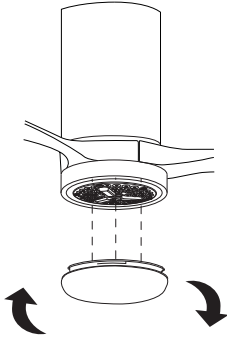

Installation effect completed.

REMOTE CONTROL WIRING DIAGRAM

WARNING: Turn off electrical power during installation and wiring connection.

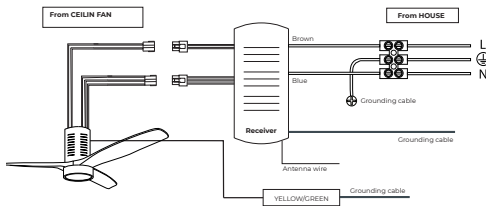

1. Connect the wire from the ceiling fan to the receiver.
2. Connect the wire from the receiver to the house wiring.

CONSIGNES DE SÉCURITÉ



Lisez attentivement ce manuel avant d'utiliser l'appareil et conservez-le pour référence ultérieure. Pour réduire le risque d'incendie, d'électrocution ou de blessure, gardez les instructions suivantes à l'esprit:

INFORMATIONS GÉNÉRALES

- ▶ Cet appareil peut être utilisé par des enfants âgés de 8 ans et plus et des personnes ayant des capacités physiques, sensorielles ou mentales réduites ou un manque d'expérience et de connaissances s'ils ont reçu une supervision ou une formation appropriée concernant l'utilisation de l'appareil dans un coffre-fort et ils comprennent les dangers encourus. Les enfants ne doivent pas jouer avec l'appareil. Le nettoyage et l'entretien à effectuer par l'utilisateur ne doivent pas être effectués par des enfants sans surveillance. Si le cordon d'alimentation est endommagé, il doit être remplacé par le fabricant ou le service technique agréé par un technicien qualifié afin d'éviter tout risque d'électrocution.
- ▶ Avant de mettre l'appareil en service, lisez attentivement les instructions suivantes. Conservez le manuel dans un endroit sûr pour pouvoir le consulter à tout moment.
- ▶ Après avoir enlevé l'emballage, vérifiez que l'appareil est en bon état, et si vous avez des doutes, ne l'allumez pas.
- ▶ Contactez votre distributeur ou vendeur pour échanger ou restituer l'appareil.
- ▶ Cet appareil est emballé pour la protection contre tout dommage lors du transport.
- ▶ L'emballage est formé de matières plastiques et d'autres matériaux pouvant être dangereux. Il est conseillé de les garder hors de portée des enfants. Ces matériaux sont recyclables et doivent être livrés dans une unité de recyclage appropriée, en respectant les lois de protection de l'environnement.
- ▶ Cet appareil a été conçu pour un USAGE DOMESTIQUE seulement et ne doit pas être utilisé à d'autres fins, telles qu'une installation commerciale, industrielle ou toute autre installation non résidentielle.
- ▶ Ne manipulez pas l'appareil avec les mains mouillées et ne le plongez pas dans l'eau ou tout autre liquide.
- ▶ Débranchez l'appareil de la prise avant de le nettoyer.
- ▶ Ne continuez pas à utiliser l'appareil si vous remarquez qu'il ne fonctionne pas correctement. Éteignez-le immédiatement et recherchez le fabricant ou un service technique agréé afin qu'un technicien qualifié puisse évaluer les dommages et le réparer si nécessaire.

ES

- ▶ Éteignez l'appareil et débranchez le cordon d'alimentation de la prise avant de remplacer une pièce ou un accessoire, ou avant de toucher les pièces mobiles de l'appareil.

PT

EN

FR

CONSIGNES DE SÉCURITÉ IMPORTANTES ■

- ▶ Connectez l'appareil uniquement à une source d'alimentation de courant alternatif (CA). La tension d'alimentation doit correspondre à celle indiquée sur la plaque signalétique.
- ▶ Débranchez toujours l'appareil de la prise après son utilisation, et avant de le démonter ou le nettoyer.
- ▶ Toujours monter et utiliser l'appareil sur une surface ferme et stable.
- ▶ Ne placez jamais l'appareil sur ou à proximité de sources de chaleur, telles qu'une cuisinière à gaz / électrique ou dans un four chaud. Gardez le cordon d'alimentation à l'écart de ces sources de chaleur ou d'objets tranchants et coupants.
- ▶ Ne manipulez jamais le cordon d'alimentation avec les mains mouillées.
- ▶ L'utilisation d'accessoires ou de pièces non recommandés par le fabricant peut provoquer un incendie, une électrocution ou des blessures graves.
- ▶ Cet appareil est fabriqué pour être utilisé à l'intérieur. Ne l'utilisez jamais à l'extérieur.

Ce produit contient une source lumineuse de classe d'efficacité énergétique: E

ATTENTION - IMPORTANTE

- ▶ Veuillez éteindre l'alimentation principale avant l'installation. L'installation doit être effectuée par un spécialiste ou du personnel qualifié.
- ▶ Tout le câblage doit être effectué conformément aux codes électriques locaux ou au Code national de l'électricité.
- ▶ Assurez-vous que la distance entre la porte et les pointes des pales du ventilateur est d'au moins 2,13 m. Il doit toujours y avoir une distance minimale de 1 m entre les lames et tout type de mur ou d'objet.
- ▶ Ne soulevez pas ou ne transportez pas le ventilateur en tenant les câbles.
- ▶ L'installation, l'utilisation et l'entretien du ventilateur doivent être effectués avec précaution par les installateurs ou les utilisateurs. La responsabilité de ces facteurs incombe à l'utilisateur.
- ▶ Ne convient pas aux plafonds inclinés.

TÉLÉCOMMANDE

- ▶ 1h - Arrêt automatique après 1h.
- ▶ 2h - Arrêt automatique après 2h.
- ▶ 4h - Arrêt automatique après 4h.
- ▶ 8h - Arrêt automatique après 8h.
- ▶ Ventilateur éteint - appairage wifi.
- ▶ Sens de rotation.
- ▶ Lumière allumée / Lumière éteinte.
- ▶ Vent naturel (cycle automatique 1-6 vitesses)

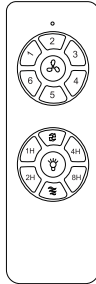

RAPPELS

- ▶ Si la télécommande ne parvient pas à contrôler le ventilateur, vérifiez d'abord que les piles sont insérées correctement et qu'elles sont chargées.
- ▶ Si la télécommande ne parvient pas à contrôler le ventilateur, vous pouvez utiliser le mode de récupération de code pour réassocier l'émetteur et le récepteur.
 - Allumez le ventilateur et appuyez sur le bouton  de la télécommande pendant 5 secondes.
 - Si vous entendez un long son « abeille », cela signifie que cela a fonctionné.
 - Il est important de garder à l'esprit que si l'action entre la mise en marche du ventilateur et l'appui sur le bouton dépasse le temps de 10 secondes, la synchronisation est automatiquement annulée.
- ▶ Une autre possibilité est s'il existe d'autres appareils également contrôlés par télécommande qui peuvent provoquer des

interférences.

- ▶ Pour un bon entretien, lorsque vous n'utilisez pas la télécommande pendant une longue période, retirez les piles à l'intérieur.
- ▶ Lorsque vous installez le ventilateur, le couvercle qui se trouve au plafond ne doit pas appuyer sur l'antenne ou sur tout autre câble, car il ne recevra pas le signal de la télécommande, car il peut être facilement cassé et/ou provoquer un court-circuit.

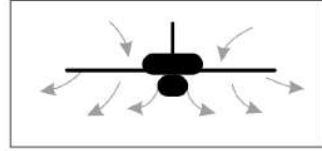

SUMMER : crée un flux d'air descendant, produisant une brise fraîche

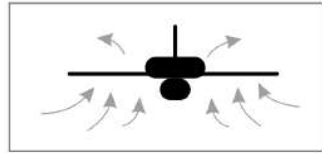

WINTER : Crée un flux d'air vers le haut qui pousse l'air chaud du plafond et le fait circuler vers le bas.

ÉQUILIBRE DES VENTILATEURS

- ▶ Placez la pince au centre d'une palette et allumez le ventilateur. Si le balancement persiste, insérez la pince dans une autre lame jusqu'à ce que le balancement soit réduit. Lorsqu'il s'arrêtera de se balancer, il aura trouvé la lame qui avait besoin du contrepooids.

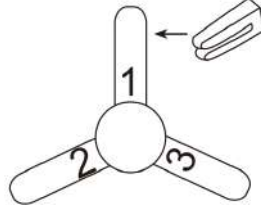

- ▶ Une fois que vous avez localisé la lame qui a besoin du contrepooids, testez le meilleur endroit pour placer la pince. Du centre vers la pointe de la lame, jusqu'à ce que le roulement disparaisse.

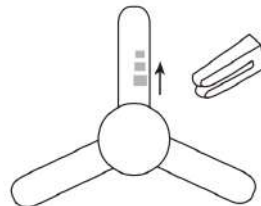

Manuel d'instructions

► Collez le contreponds sur la surface de la lame à la bonne hauteur. Retirez la pince et testez le ventilateur. Si vous vacillez toujours, ajoutez un autre contreponds en suivant les mêmes étapes. Si cela s'aggrave, essayez d'installer le ventilateur dans une autre zone..

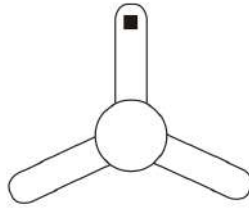

OUTILS NÉCESSAIRES



+

Tournevis
Phillips



-

Tournevis
plat



Escabeau







Pince à
dénuder



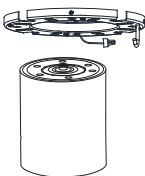
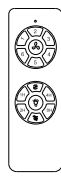
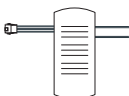

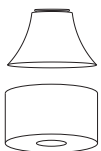
Ruban
électrique

LA BOÎTE CONTIENT

		
A Ensemble du moteur du ventilateur. 1	B Télécommande (émetteur). 1	C Télécommande (récepteur). 1

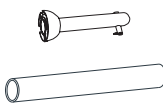
	H Gasket 3  	
J Couverture d'accouplement 1	E Kit d'éclairage LED. 1	F lame 3

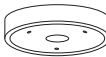
	K Couvrete de la lampe. 1  
I Ensemble boule/bas. 2	J Ensemble de montage du kit d'éclairage.

PRÉ-INSTALLATION

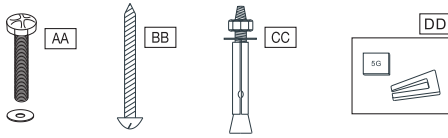

Remarque : le matériel n'est pas affiché en taille réelle.

AA	Vis auto-taraudeuses.	6
BB	Boulons d'expansion.	4
CC	Paquets de pièces équilibrés.	2
DD	Vis de fixation de la lame et rondelle en fibre.	1

LE SUPPORT DE MONTAGE

PLAFOND EN BOIS

Ensemble du moteur
du ventilateur.

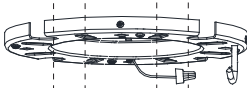

Boulons d'expansion.
(BB)

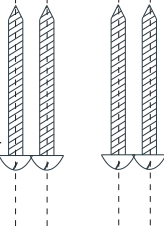

Pour les toits en bois, utilisez des vis à bois pour percer la poutre en bois ou la "boîte de jonction" pour fixer le support de suspension (la sélection est faite en fonction des besoins réels des clients).

PLAFOND EN BOIS

Couper la lumière de la boîte d'entrée du courant à la maison, la boîte à fusibles.

1) En utilisant le support de montage (A) comme guide, marquez les points où les 4 vis autotaraudeuses doivent être percées (B).

2) Retirer le support de montage (A), percer 4 trous de 3 mm de diamètre et installer le support de montage sur le plafond en bois à l'aide des 4 vis autotaraudeuses (B).

IMPORTANT : Les vis doivent être serrées jusqu'à ce qu'elles soient bien ajustées.

PLAFOND EN CIMENT

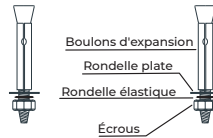

Pour les plafonds en béton, utilisez un marteau perforateur d'un diamètre de 8 mm pour percer des trous selon la longueur des vis d'expansion. Utilisez ensuite les vis à expansion fournies pour fixer le support de suspension au plafond (la sélection est faite en fonction des besoins réels des clients).

Couper la lumière de la boîte d'entrée du courant à la maison, la boîte à fusibles.

PLAFOND EN BÉTON

Coupez la lumière de la boîte d'alimentation électrique à la maison, la boîte à fusibles.

1) En utilisant le support de montage (A) comme guide, marquez les points où les 2 boulons d'expansion doivent être percés (B).

2) Retirer le support de montage (A). Percez 2 trous de 8 mm de diamètre et insérez 2 boulons d'expansion (B) dans le toit en béton, installez le support de montage et fixez-le avec des rondelles plates (C), des rondelles élastiques (D) et des écrous (E).

IMPORTANT : Les boulons doivent être serrés jusqu'à ce qu'ils soient bien ajustés.

MONTAGE - ACCROCHER LE VENTILATEUR ■

CONNEXION DU CÂBLE

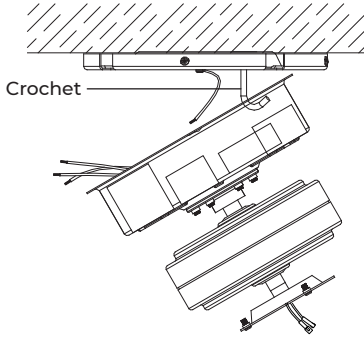

1. Accrocher l'ensemble du moteur au crochet de la plaque de montage pour réaliser le câblage mains libres et installer le câble de sécurité.

2. Effectuer les connexions de câblage à l'aide des connecteurs de fils fournis, comme indiqué ci-dessus.

INSTALLATION DU RÉCEPTEUR

► Placez le récepteur à l'intérieur de la tête de la machine.

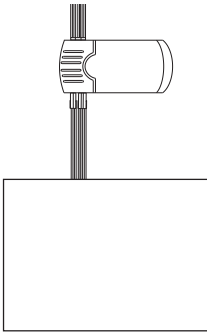

ACCROCHER LE VENTILATEUR

1. Soulever l'ensemble du moteur, aligner les fentes en trou de serrure avec les trous de serrure sur la plaque de montage et tourner dans le sens des aiguilles d'une montre jusqu'à ce qu'il se verrouille en place.

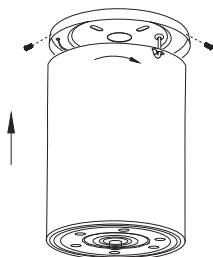

2. Soulever le moteur, aligner les trous de serrure avec les vis prémontées sur la plaque de montage et tourner dans le sens des aiguilles d'une montre jusqu'à ce qu'il s'enclenche. Serrer fermement toutes les vis.

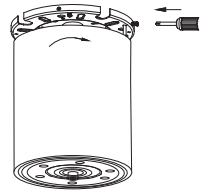

3. Installez la lame avec les vis, en alignant chaque trou comme indiqué et serrez toutes les vis fermement. Répétez ce processus pour les autres lames.

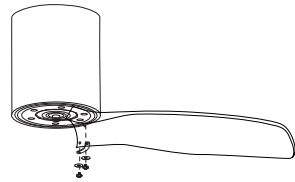

ASSEMBLAGE - FIXATION DES LUMIÈRES ■

1. Installer le support du kit d'éclairage, serrer toutes les vis.

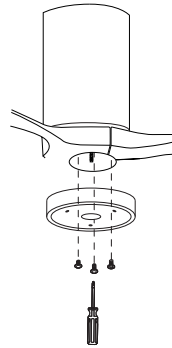

2. Connecter le kit d'éclairage au moteur, monter le kit d'éclairage sur le support du kit d'éclairage.

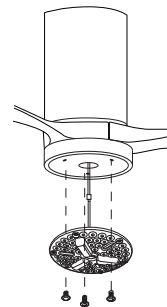

3. Installez le couvercle de la lampe comme indiqué.

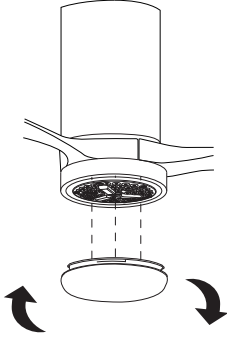

L'installation est complétée.

DIAGRAMME DE CÂBLAGE DE LA TÉLÉCOMMANDE

AVERTISSEMENT : Coupez l'alimentation électrique pendant l'installation et le branchement des câbles.

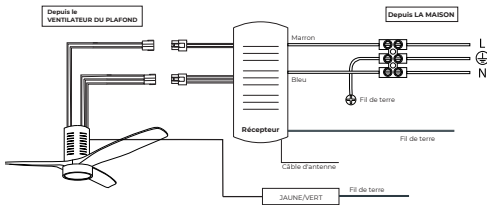

1. Connectez le câble du ventilateur de plafond au récepteur.
2. Connectez le câble du récepteur au câblage de la maison.

ES

CONECTA EL VENTILADOR CON LA APLICACIÓN TUYA SMART

Una vez conectado a la red eléctrica y antes de seleccionar el modo de sincronización, comprobar que el ventilador funciona mediante el mando a distancia.



DESCARGUE LA APLICACIÓN TUYA: INSTALE Y CREE UNA CUENTA/INICIE SESIÓN



- ▶ Enciende el bluetooth, la ubicación y el wifi del dispositivo móvil con el que vas a realizar el enlace.
- ▶ Con este código QR podrás seguir con la instalación del ventilador con la APP Tuya Smart.



PT

CONECTE-SE À VENTONINHA USANDO A APP TUYA SMART

Uma vez conectado à rede elétrica e antes de selecionar o modo de sincronização, verifique se a ventoinha funciona com comando.



DESCARREGUE A APP TUYA: INSTALE E CRIE UMA CONTA/ LOGIN



- ▶ Ligue o bluetooth, a localização e o wifi do dispositivo móvel com o qual quer ligar à ventoinha.
- ▶ Com este código QR poderá fazer a instalação da ventoinha com a APP Tuya Smart.



EN

CONNECT THE FAN WITH THE APP 'TUYA SMART'

Once connected to the mains and before selecting the synchronisation mode, check that the fan is working by means of the remote control.



DOWNLOAD THE TUYA APP: INSTALL AND CREATE AN ACCOUNT/LOG IN



- ▶ Turn on the bluetooth, location and wifi of the mobile device with which you are going to make the link.
- ▶ With this QR code you can continue with the installation of the fan with the APP Tuya Smart.



FR

CONNECTER LE VENTILATEUR AVEC L'APPLICATION TUYA SMART APP

Une fois connecté au réseau électrique et avant de sélectionner le mode de synchronisation, vérifiez que le ventilateur fonctionne à l'aide de la télécommande.



TÉLÉCHARGEZ L'APPLICATION TUYA APPLICATION : INSTALLEZ-LA ET CRÉEZ UN COMPTE/CONNECTEZ-VOUS.



- ▶ Activez le bluetooth, la localisation et le wifi de l'appareil mobile avec lequel vous allez faire le lien.
- ▶ Avec ce code QR vous pourrez continuer l'installation du ventilateur avec l'application Tuya Smart APP.



ESPAÑOL



DESECHO

Este símbolo en el producto o en las instrucciones significa que su equipo eléctrico y electrónico debe desecharse al final de su vida útil en un contenedor especializado; no lo deseche en el contenedor habitual de residuos del hogar. En la UE existen sistemas especiales de recogida de residuos para su posterior reciclaje. Para más información, póngase en contacto con la autoridad local o con el minorista al que adquirió el producto.



GARANTÍA

Todos nuestros productos están sujetos a la garantía legal vigente en cada momento en materia de consumo y cubre todos los fallos del fabricante en cuanto a material y calidad. Esta garantía se aplica únicamente si se han seguido las instrucciones de uso, y queda anulada en caso de que se haya forzado el aparato o se haya usado de forma indebida e inadecuada, o si lo ha reparado una persona no autorizada.

LA FACTURA ES LA GARANTÍA DEL PRODUCTO

EL FABRICANTE DECLINA TODA RESPONSABILIDAD DEBIDA A UNA INCORRECTA INSTALACIÓN DEL APARATO.

PORTUGUÊS



ELIMINAÇÃO

Este símbolo no produto ou nas instruções significa que o seu equipamento eléctrico e electrónico deve ser eliminado uma vez terminada a sua vida útil num contentor especializado, não deite o aparelho para um contentor normal destinado a resíduos domésticos. Na EU existem sistemas especiais de recolha de resíduos para a sua posterior reciclagem. Para mais informações, entre em contacto com a autoridade local ou com o estabelecimento onde adquiriu o produto.



GARANTIA

Todos os nossos produtos estão sujeitos a garantia legal vigente em cada momento em matéria de consumo e cobre todos os defeitos de fabrico, no que se refere ao material e à qualidade. Esta garantia aplica-se apenas se tiverem sido seguidas as instruções de utilização, sendo anulada em caso de o aparelho ter sido forçado ou se este tiver sido utilizado de forma indevida e inadequada, ou se tiver sido reparado por uma pessoa não autorizada.

A FATURA É A GARANTIA DO PRODUTO

O FABRICANTE DECLARA TODA A RESPONSABILIDADE DEVIDO A UMA INSTALAÇÃO INCORRETA DO APARELHO.

ENGLISH



WASTE

This symbol on the product or in the instructions means that your electrical and electronic equipment must be disposed at the end of its useful life in a specialized container; Do not dispose it in the usual household waste container. In the EU there is special waste collection systems for subsequent recycling. For more information, contact with the local authority or the retailer from whom you purchased the product.



WARRANTY

All our products are subject to the legal warranty in force at all times regarding consumption and covers all manufacturer's failures regarding material and quality. This warranty applies only if the instructions for use have been followed, and it is voided if the device has been forced or used improperly, or if it has been repaired by an unauthorized person.

THE INVOICE IS THE PRODUCT WARRANTY

THE MANUFACTURER DECLINES ALL RESPONSIBILITY DUE TO AN INCORRECT INSTALLATION OF THE APPLIANCE.

FRANÇAIS



DÉCHET

Ce symbole sur le produit ou dans les instructions signifie que votre équipement électrique et électronique doit être collecté à la fin de sa vie utile par une filière spécifique et ne doit pas être jeté dans une poubelle classique. Dans l'UE, il existe des systèmes spéciaux de collecte des déchets pour recyclage ultérieur. Pour plus d'informations, contactez votre administration locale ou le vendeur auprès duquel vous avez acheté le produit.



GARANTIE

Tous nos produits sont soumis à la garantie légale en vigueur à tout moment en matière de consommation et couvre tous les défauts du fabricant en termes de matériel et de qualité. Cette garantie s'applique uniquement si les instructions d'utilisation ont été suivies, et est annulée si l'appareil a été altéré ou utilisé de manière inappropriée et incorrecte ou s'il a été réparé par une personne non autorisée.

LA FACTURE D'ACHAT EST LA GARANTIE DU PRODUIT

LE FABRICANT DÉCLINE TOUTE RESPONSABILITÉ EN RAISON D'UNE INSTALLATION INCORRECTE DE L'APPAREIL.