

# TECHNISCH BUREAU VERBRUGGHEN

VZW



Controleorganisme erkend door het ministerie

ZETEL ANTWERPEN  
Van der Sweepstraat 3 bus 44  
2000 Antwerpen  
Tel. 03 216 28 90  
Fax 03 238 86 65

ZETEL BRUSSEL  
Clovislaan 15  
1000 Brussel  
Tel. 02 230 97 69  
Fax 02 230 26 76

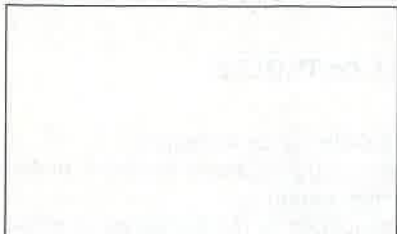

EAN: \_\_\_\_\_  
Ref.: \_\_\_\_\_ Teller nr. \_\_\_\_\_  
Index: \_\_\_\_\_

O. ref.: \_\_\_\_\_

U. ref.: \_\_\_\_\_

VERSLAG NR.: 11/2009/1/1

## PROCES-VERBAAL OVER HET ONDERZOEK VAN EEN ELEKTRISCHE LAAGSPANNINGSINSTALLATIE

ADRES INSTALLATIE: Hoensberg 3

Schoonderbeeken

EIGENAAR: Vanderbruggen

Adres: \_\_\_\_\_

OPDRACHTGEVER: Electro Huyen

Adres: Dierkerstraat - Ternatele

INSTALLATEUR: idem

Adres: \_\_\_\_\_

BTW of IK: \_\_\_\_\_

Datum van het onderzoek: 26/01/2009 Aard van het onderzoek: gelijkvormigheidsonderzoek - controlebezoek volgens:

(AREI art. 270) (AREI art. 271) (AREI art.276) (AREI art. 276bis) (ARAB art. 262) (K.B.2.6.2008) (T.R. art. 231) (Voorschr. DNB)

Aard installatie: ~~Nieuw~~ - ~~Uitbreiding~~ - ~~Wijziging~~ - ~~Voorlopig~~ - ~~Verzwaring~~ - ~~verkoop~~ wooneenheid: Type der lokalen: Woonwoning

Begin werken: Fundering voor-na 1.10.81 - Elektrische installatie voor-na 1.10.81 - 1.1.83 AREI art.86

Aansluiting: Spanning 220 V Bescherming van de aansluiting \_\_\_\_\_ A

Voedingskabel hoofdbord: 2 X 6 mm<sup>2</sup> Alg. schakelaar: type Diff 40 A

Type van de aardelektrode: ~~lus~~ - baren - pennen - horizontale geleider Schema: TT

Aantal borden: 2; Aantal eindstroombanen: 8+9; RA: 10 Ohm; RI tot 700 MOhm

Uitwendige invloedsfactoren: \_\_\_\_\_

BESCHRIJVING: \_\_\_\_\_

Zie schema's

UITGEVOERDE CONTROLES: zie verso

FASTGESTELDE INBREUKEN EN/OF NOTA'S: geen

### PROCES-VERBAAL VAN HET GELIJKVORMIGHEIDSONDERZOEK

gezien op

de aangestelde van de stroomverdelers  
naam:

handtekening:

PLICHTEN VAN DE EIGENAARS, BEHEERDERS OF HUURDERS: Zie keerzijde.

- BESLUIT
1. De installatie is conform. De ingangsklemmen van de algemene ADS werden verzegeld en de ééndraads- en situatieschema's werden voor gezien getekend. De installatie dient opnieuw gecontroleerd uiterlijk op 26/01/2009 (art. 271 AREI) alsook vóór de ingebruikname van elke belangrijke wijziging of beduidende uitbreiding, uitgevoerd voor deze datum.
  2. De installatie is niet conform.
  3. De installatie mag in dienst blijven indien zonder vertraging wordt voldaan aan de vastgestelde inbreuken en de gepaste maatregelen getroffen worden opdat de installatie geen gevaar vormt voor personen of goederen. De installatie is niet conform. De installatie dient opnieuw gecontroleerd te worden door (hetzelfde) organisme uiterlijk op \_\_\_\_\_

DE AGENT-ONDERZOEKER:  
nr. + naam + handtekening

16

Ruyckers

De Directeur,

halving, traphaal, slaapk 1, slaapk 2, slaapk, veranda, keukens, veranda, buitenverlichting

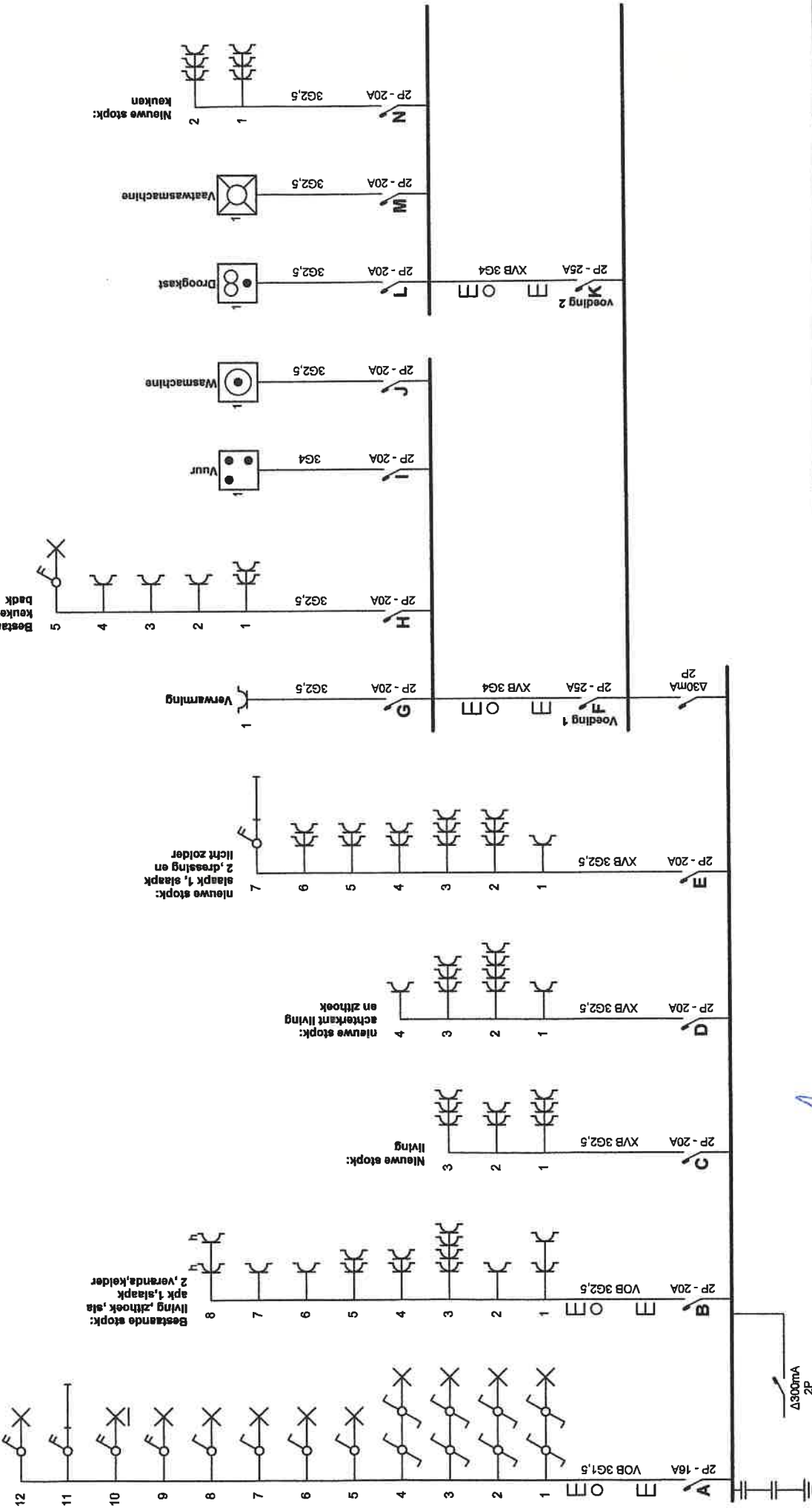

**Erkend Organisme**  
 BTW  
 Sint-Janstraat 57  
 3583 Paal  
 Tel.: 011 42 18 34 GSM: -  
 Fax: 011 45 44 83  
 e-mail: btw limburg@btvcontrol.be

**Plaats van de elektrische installatie**  
 Vanderbruggen Gubert  
 Hoensberg 3  
 3270 Schoonderbuken  
 Tel.: - GSM: -  
 Fax: -  
 e-mail: -

**Instalateur**  
 Electro Meyen  
 Dietierstraat 61/63  
 3980 Tessenderlo  
 Tel.: 013/66.70.06 GSM: -  
 Fax: 013/66.10.36  
 e-mail: electromeyen@pandora.be  
 BE 0455.958.101

**Erkend Organisme**  
 BTW  
 Sint-Janstraat 57  
 3583 Paal  
 Tel.: 011 42 18 34 GSM: -  
 Fax: 011 45 44 83  
 e-mail: btw limburg@btvcontrol.be

**Plaats van de elektrische installatie**  
 Vanderbruggen Gubert  
 Hoensberg 3  
 3270 Schoonderbuken  
 Tel.: - GSM: -  
 Fax: -  
 e-mail: -

**Instalateur**  
 Electro Meyen  
 Dietierstraat 61/63  
 3980 Tessenderlo  
 Tel.: 013/66.70.06 GSM: -  
 Fax: 013/66.10.36  
 e-mail: electromeyen@pandora.be  
 BE 0455.958.101

**Erkend Organisme**  
 BTW  
 Sint-Janstraat 57  
 3583 Paal  
 Tel.: 011 42 18 34 GSM: -  
 Fax: 011 45 44 83  
 e-mail: btw limburg@btvcontrol.be

**Plaats van de elektrische installatie**  
 Vanderbruggen Gubert  
 Hoensberg 3  
 3270 Schoonderbuken  
 Tel.: - GSM: -  
 Fax: -  
 e-mail: -

**Instalateur**  
 Electro Meyen  
 Dietierstraat 61/63  
 3980 Tessenderlo  
 Tel.: 013/66.70.06 GSM: -  
 Fax: 013/66.10.36  
 e-mail: electromeyen@pandora.be  
 BE 0455.958.101

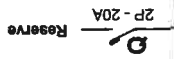
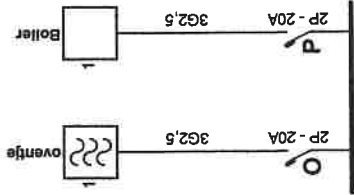

**P. 2/8**  
**Eendraadschema**  
 Datum: 28/10/2012  
 2 x 230V ~ 50Hz



**Installateur**  
 Electro Meyen  
 Diesterstraat 61/63  
 3980 Tessenderlo  
 Tel.: 013/66.70.06 GSM: -  
 Fax: 013/66.10.36  
 e-mail: electromeyen@pandora.be  
 BE 0455.958.101

**Plaats van de elektrische installatie**  
 Vanderbruggen Gubert  
 Hoensberg 3  
 3270 Schoonderbuiken  
 Tel.: - GSM: -  
 Fax: -  
 e-mail: -

*[Handwritten signature]*

**Erkend Organisme**  
 BTW  
 Sint-Janstraat 57  
 3583 Paal  
 Tel.: 011 42 18 34 GSM: -  
 Fax: 011 45 44 83  
 e-mail: btw.limburg@btvcontrol.be

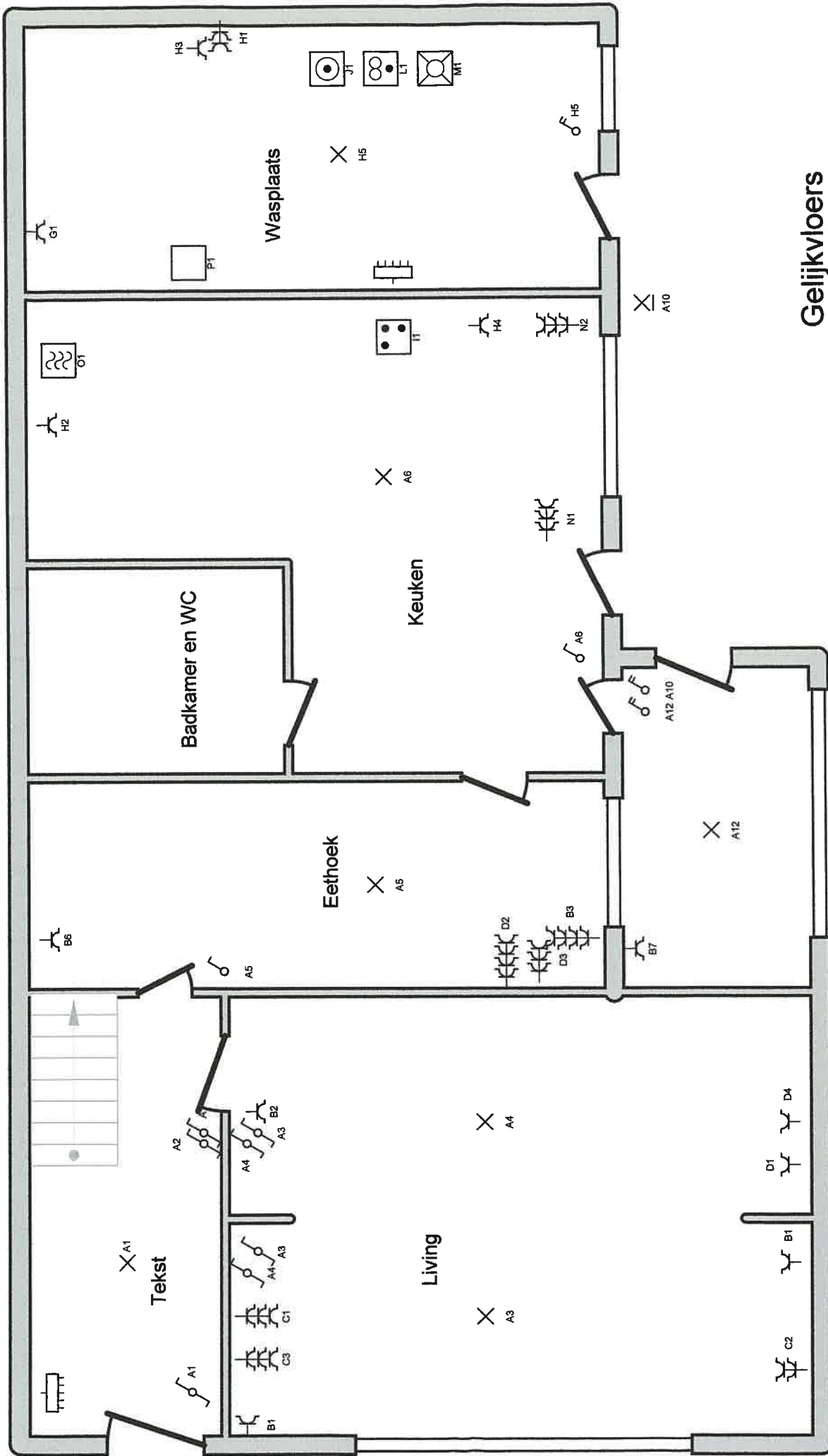

# Gelijkvloers

<p><b>Erkend Organisme</b>          BTV          Sint-Janstraat 57          3583 Paal          Tel.: 011 42 18 34 GSM: -          Fax: 011 45 44 83          e-mail: btv.limburg@btvcontrol.be</p>	<p><b>Plaats van de elektrische installatie</b>          Vanderbruggen Gubert          Hoensberg 3          3270 Schoonderbuken          Tel.: - GSM: -          Fax: -          e-mail: -</p>	<p><b>Installateur</b>          Electro Meyen          Dietsterstraat 61/63          3980 Tessenderlo          Tel.: 01366.70.06 GSM: -          Fax: 013/66.10.36          e-mail: electromeyen@pandora.be</p>	<p><b>p. 3/8</b>  <b>Situatieschema</b>          Datum: 28/10/2012          2 x 230V ~ 50Hz</p>
--	--	---	---



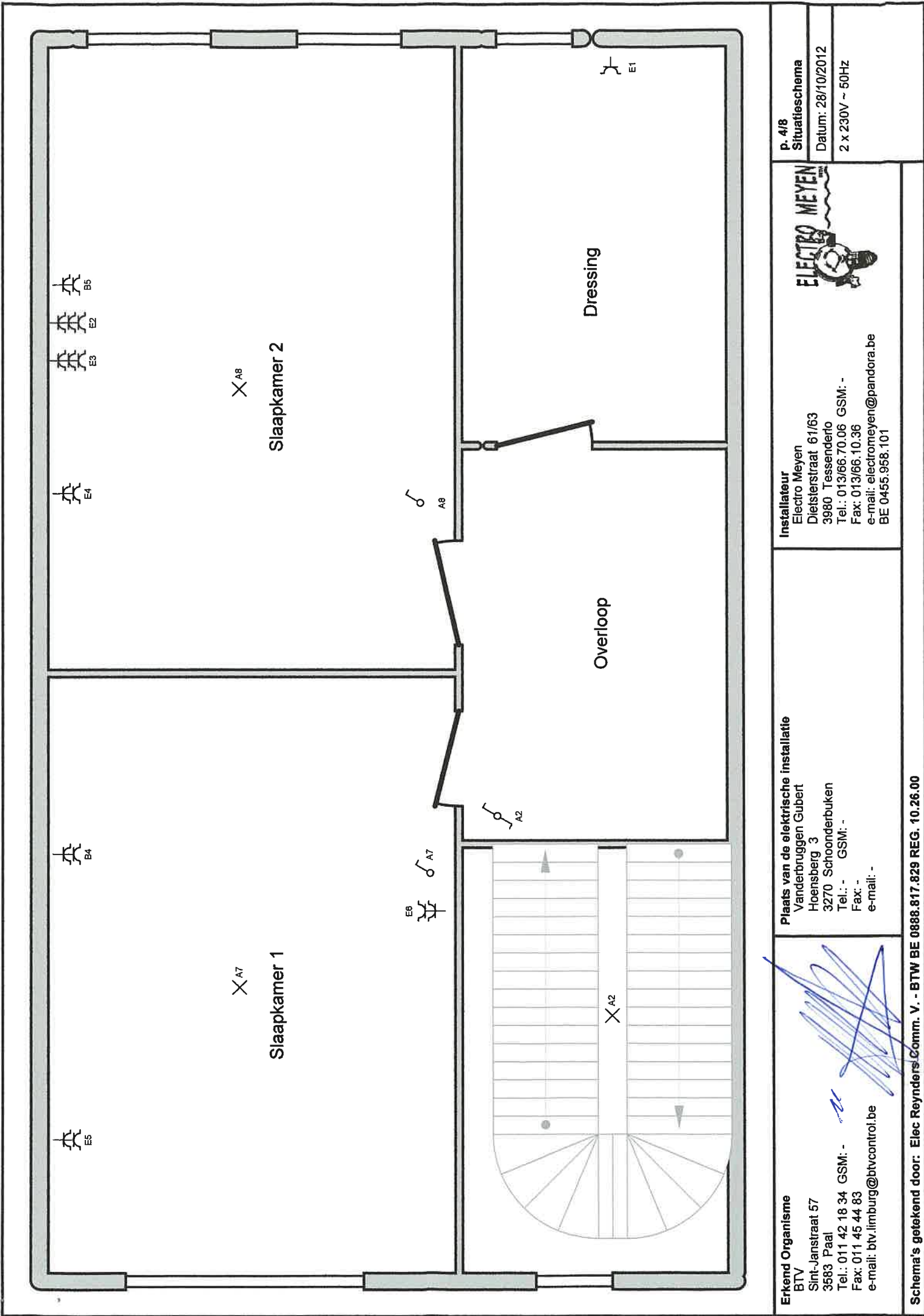

**Erkend Organisme**  
 BTW  
 Sint-Janstraat 57  
 3583 Paal  
 Tel.: 011 42 18 34 GSM: -  
 Fax: 011 45 44 83  
 e-mail: [btv.limburg@btvcontrol.be](mailto:btv.limburg@btvcontrol.be)

**Plaats van de elektrische installatie**  
 Vanderbruggen Gubert  
 Hoensberg 3  
 3270 Schoonderbuken  
 Tel.: - GSM: -  
 Fax: -  
 e-mail: -

**Installateur**  
 Electro Meyen  
 Dietsterstraat 61/63  
 3980 Tessenderlo  
 Tel.: 013/66.70.06 GSM: -  
 Fax: 013/66.10.36  
 e-mail: [electromeyen@pandora.be](mailto:electromeyen@pandora.be)  
 BE 0455.958.101

**Situatieschema**  
 Datum: 28/10/2012  
 2 x 230V ~ 50HZ

**Schema's getekend door: Elec Reynders Comm. V. - BTW BE 0888.817.829 REG. 10.26.00**



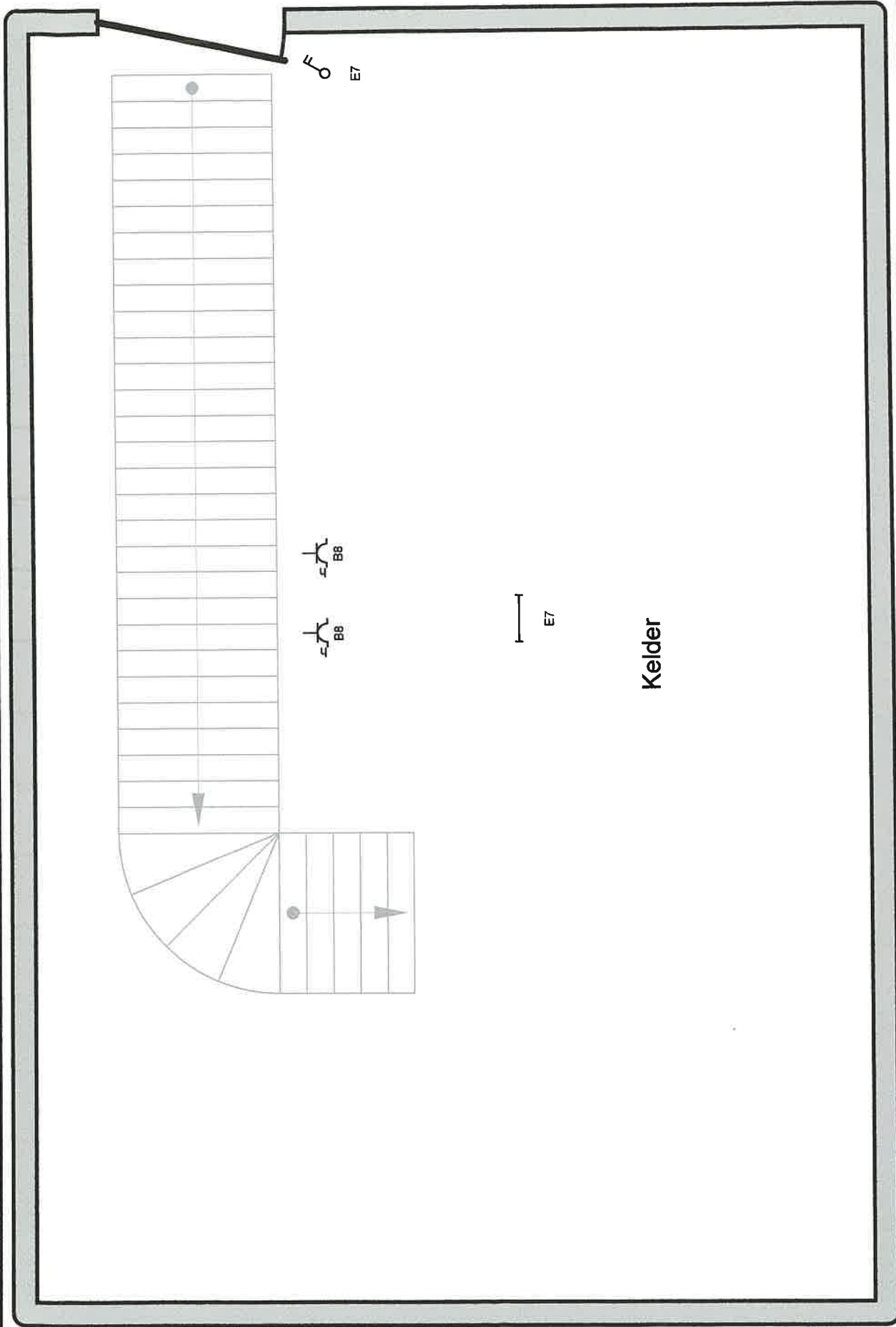

Kelder

**Erkend Organisme**  
 BTV  
 Sint-Janstraat 57  
 3583 Paal  
 Tel.: 011 42 18 34 GSM:-  
 Fax: 011 45 44 83  
 e-mail: [btv.limburg@btvcontrol.be](mailto:btv.limburg@btvcontrol.be)

**Plaats van de elektrische installatie**  
 Vanderbruggen Gubert  
 Hoensberg 3  
 3270 Schoonderbuken  
 Tel.: - GSM:-  
 Fax: -  
 e-mail: -

**Installateur**  
 Electro Meyen  
 Diesterstraat 61/63  
 3980 Tessenderlo  
 Tel.: 013/66.70.06 GSM: -  
 Fax: 013/66.10.36  
 e-mail: [electromeyen@pandora.be](mailto:electromeyen@pandora.be)  
 BE 0455.958.101



p. 5/8  
**Situatieschema**  
 Datum: 28/10/2012  
 2 x 230V ~ 50Hz

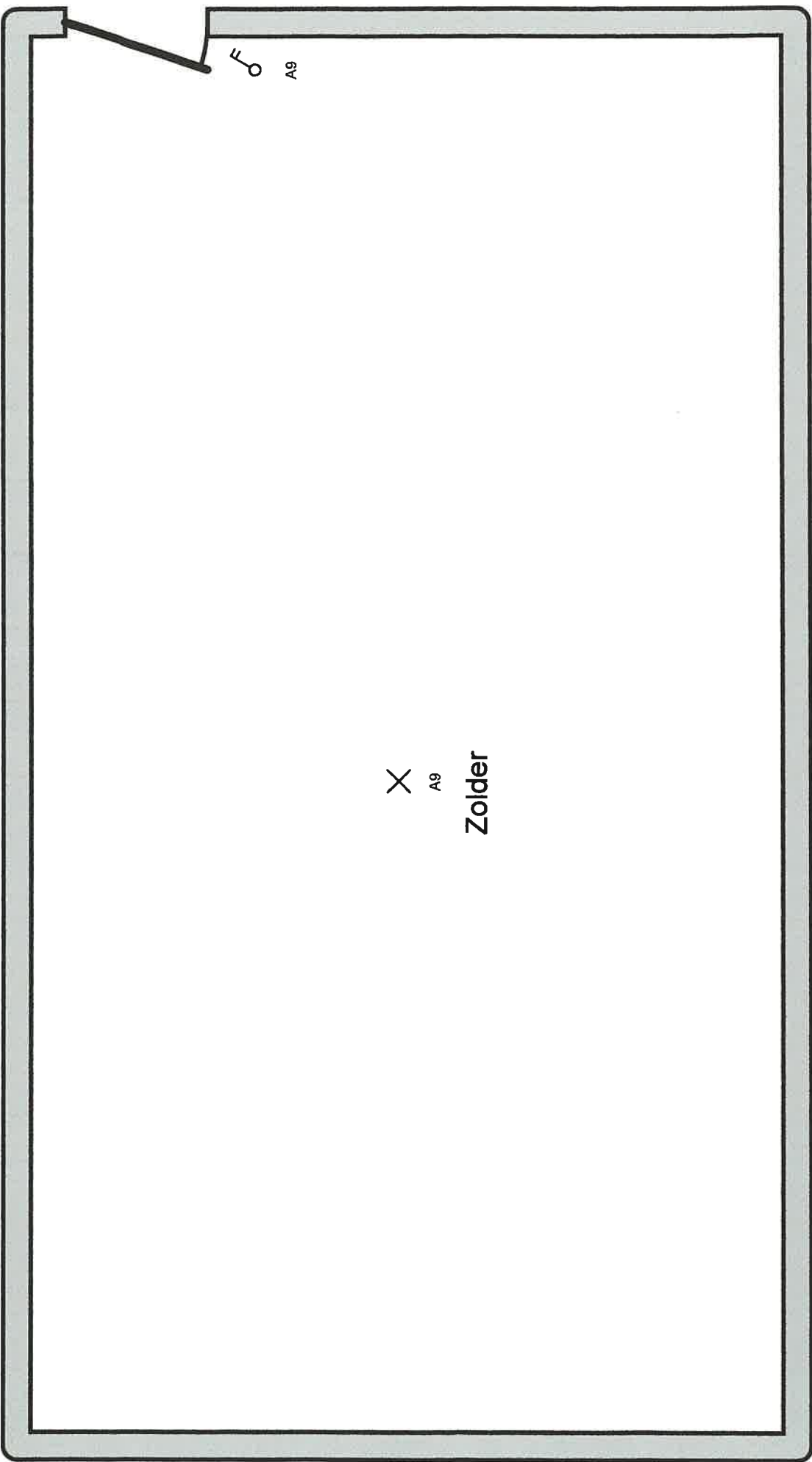

X  
A9

Zolder

<p><b>Erkend Organisme</b>          BTW          Sint-Janstraat 57          3583 Paal          Tel.: 011 42 18 34 GSM: -          Fax: 011 45 44 83          e-mail: btw limburg@btvcontrol.be</p>	<p><b>Plaats van de elektrische installatie</b>          Vanderbruggen Gubert          Hoensberg 3          3270 Schoonderbuken          Tel.: - GSM: -          Fax: -          e-mail: -</p>	<p><b>Installateur</b>          Electro Meyen          Dietsterstraat 61/63          3980 Tessenderlo          Tel.: 013/66.70.06 GSM: -          Fax: 013/66.10.36          e-mail: electromeyen@pandora.be          BE 0455.958.101</p>	<p><b>p. 6/8</b>  <b>Situatieschema</b>          Datum: 28/10/2012          2 x 230V ~ 50Hz</p>
<p><b>Schema's getekend door: Elec Reynders Comm. V. - BTW BE 0888.817.829 REG. 10.26.00</b></p>			



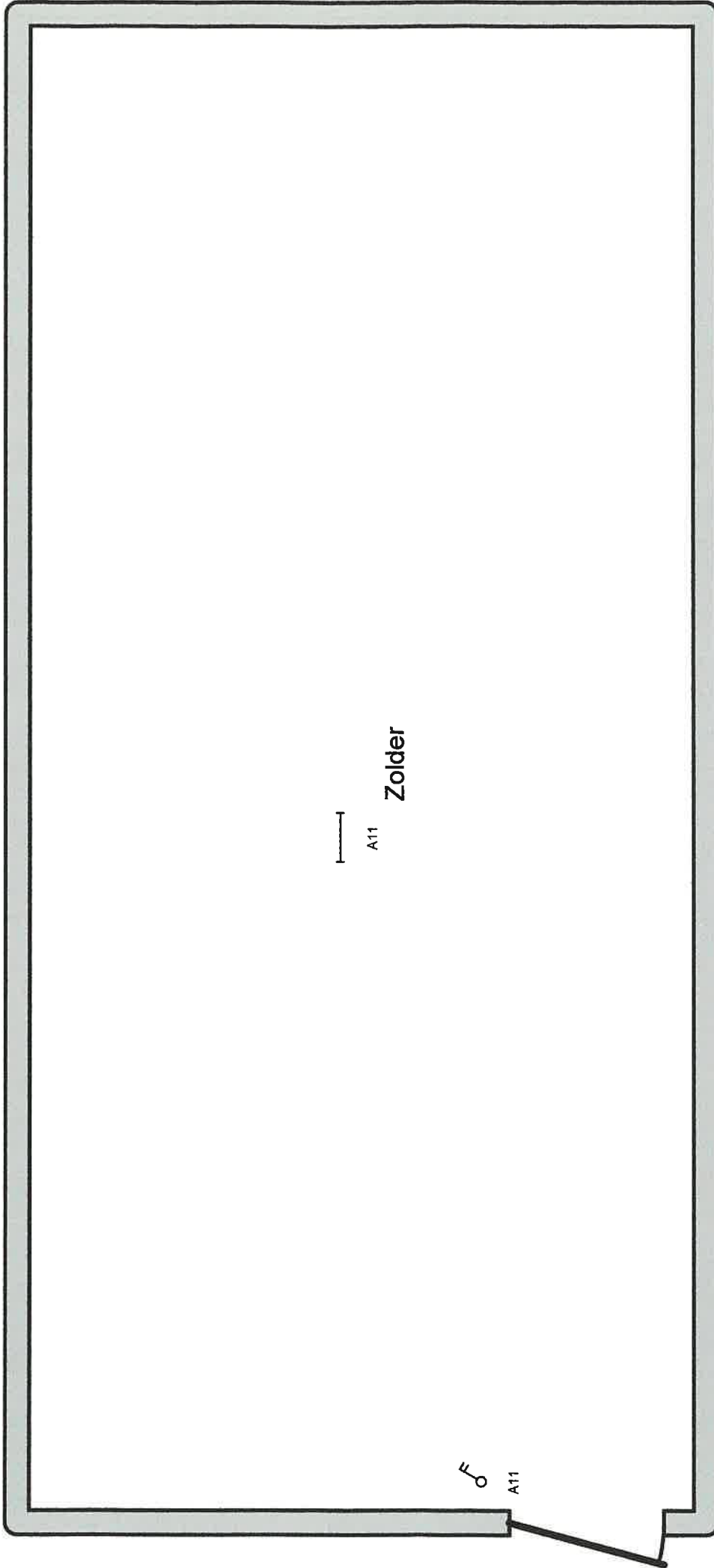

Zolder



A11

Fo  
A11

**Erkend Organisme**  
 BTW  
 Sint-Janstraat 57  
 3583 Paal  
 Tel.: 011 42 18 34 GSM: -  
 Fax: 011 45 44 83  
 e-mail: btw.limburg@btvcontrol.be

**Plaats van de elektrische installatie**  
 Vanderbruggen Gubert  
 Hoensberg 3  
 3270 Schoonderbuken  
 Tel.: - GSM: -  
 Fax: -  
 e-mail: -

**Installateur**  
 Electro Meyen  
 Dietsterstraat 61/63  
 3980 Tessenderlo  
 Tel.: 013/66.70.06 GSM: -  
 Fax: 013/66.10.36  
 e-mail: electromeyen@pandora.be  
 BE 0455.958.101



**p. 7/8**  
**Situatieschema**  
 Datum: 28/10/2012  
 2 x 230V ~ 50Hz



- A:** Licht hal, living, traphal, slaapk 1, slaapk 2, zitplaats, Keuken, veranda, buitenverlichting
- B:** Bestaande stopk: living, zithoek, slaapk 1, slaapk 2, veranda, kelder
- C:** Nieuwe stopk: living
- D:** nieuwe stopk: achterkant living en zithoek
- E:** nieuwe stopk: slaapk 1, slaapk 2, dressing en licht zolder
- F:** Voeding 1
- G:** Verwarming
- H:** Bestaande stopk: keuken en licht badk
- I:** Vuur
- J:** Wasmachine
- K:** voeding 2
- L:** Droogkast
- M:** Vaatwasmachine
- N:** Nieuwe stopk: keuken
- O:** oventje
- P:** Boiler

**Q:** Reserve

**Erkend Organisme**  
 BTW  
 Sint-Janstraat 57  
 3583 Paal  
 Tel.: 011 42 18 34 GSM: -  
 Fax: 011 45 44 83  
 e-mail: btw.limburg@btvcontrol.be

**Plaats van de elektrische installatie**  
 Vanderbruggen Gubert  
 Hoensberg 3  
 3270 Schoonderbuken  
 Tel.: - GSM: -  
 Fax: -  
 e-mail: -

**Installateur**  
 Electro Meyen  
 Diesterstraat 61/63  
 3980 Tessenderlo  
 Tel.: 013/66.70.06 GSM: -  
 Fax: 013/66.10.36  
 e-mail: electromeyen@pandora.be  
 BE 0455.958.101



p. 8/8  
 Lijst Kringen

Datum: 28/10/2012

2 x 230V ~ 50Hz