

Camshelving®

BASICS SERIES



conception intelligente
fiabilité optimale
valeur exceptionnelle
tout simplement remarquable

CAMBRO
TRUSTED FOR GENERATIONS™

Basics de Camshelving®

Le nouveau système de rayonnage Cambro pour la restauration commerciale allie conception innovante, fiabilité et valeur inégalée. La gamme Basics de Camshelving® représente une nouvelle dimension en matière de rayonnages qui permet aux entreprises de restauration de réaliser des économies sans faire de compromis.

Grâce à l'utilisation de matériaux de pointe et à une conception innovante, la gamme Basics de Camshelving offre les avantages suivants : augmentation de la fiabilité, plus grande commodité et flexibilité accrue, amélioration

de l'efficacité de la main-d'œuvre et renforcement de la sécurité alimentaire.

Grâce à la gamme Basics de Camshelving, qui crée et définit une toute nouvelle catégorie de rayonnages Cambro, les entreprises de restauration peuvent s'équiper avec des solutions de stockage robustes et sûres, bien plus économiques que jamais.



-38 °C à 88 °C



GARANTIE À VIE CONTRE LA ROUILLE ET LA CORROSION



capacité de charge

	longueur de traverse (mm)	Capacité selon l'autocertification américaine		capacité de charge selon la certification TÜV	
		par étagère	par unité	par étagère	par unité
unité simple (4 étagères)	760 - 910	272 kg	1089 kg	300 kg	1200 kg
	1070 - 1220	272 kg	1089 kg	250 kg	1000 kg
	1380 - 1530	227 kg	907 kg	200 kg	800 kg
support de rayonnage	1380 - 1530	363 kg	–		
unité d'angle (4 étagères)	760 - 1220	136 kg	544 kg		

Les supports de rayonnage sont recommandés pour les unités de 1 380 mm ou plus et pour les unités d'angle de toutes les longueurs.

L'emploi des raccords d'angle est recommandé pour les traverses ne dépassant pas 1 220 mm de longueur.

Basics de Camshelving®

conception intelligente

Quelle que soit la nature de l'espace consacré au travail de restauration, dans une chambre froide, une réserve sèche, sanitaire ou de fournitures pour un service, la gamme Basics de Camshelving est conçue pour s'adapter facilement aux environnements les plus exigeants. Les kits de montants, les kits d'étagères et les accessoires en option sont emballés et vendus séparément afin de permettre aux entreprises d'obtenir une configuration de rayonnage adaptée à leurs besoins de stockage, même dans les espaces les plus limités. À l'instar des autres produits de rayonnage de Cambro, les clayettes peuvent être facilement enlevées et nettoyées séparément ou par groupes. Elles peuvent également être placées dans un casier Camrack® à côté ouvert et lavées dans un lave-vaisselle industriel.



Stockage à sec

Idéal pour les congélateurs, les chambres froides, tous les environnements mouillés ou humides ainsi que les pièces de stockage à sec.



Les clayettes peuvent être placées sur un casier Camrack® OETR314 à côté ouvert et nettoyées dans un lave-vaisselle industriel.

fiabilité optimale

Le matériau composite léger, mais très durable et non corrosif, des produits de la gamme Basics de Camshelving résiste même aux environnements les plus difficiles, y compris les zones de stockage chaudes, froides, sèches, mouillées et humides, et respecte toutes les recommandations en termes d'hygiène, de sécurité alimentaire et HACCP. Même l'eau salée ou l'air salin ne réussiront pas à oxyder les produits de la gamme Basics de Camshelving®. Résistants aux éraflures, au décollement, à la déformation, à la rouille et à la corrosion, tous les composants de la gamme Basics de Camshelving ont fait l'objet de tests rigoureux contrôlant la résistance, la fiabilité et la performance pour répondre aux attentes des clients de Cambro.



Stockage

Les autres aires de stockages peuvent inclure les éléments suivants : conciergerie/ installations sanitaires, local d'entretien et laverie-vaisselle.

valeur exceptionnelle

Le matériau se nettoie par un simple essuyage et les clayettes peuvent être placées dans un lave-vaisselle pour une plus grande efficacité de travail. L'engagement de Cambro visant à produire les solutions de rayonnage les plus durables et de la meilleure qualité du secteur se trouve renforcé par la gamme Basics qui propose en outre une garantie à vie contre la rouille et la corrosion. Elle permet ainsi d'éliminer les coûts de remplacement inutiles ainsi que les efforts d'approvisionnement et d'installation qui vous font perdre du temps.



Stockage du linge

Exploitation maximale de l'espace

Brevets en instance pour les composants de la gamme Basics de Camshelving®

Configurations

Unité de base

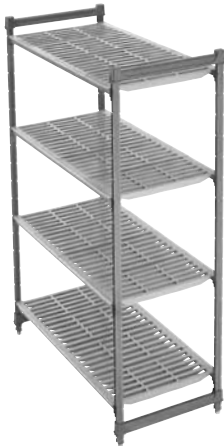

Unité de base (A) avec une unité supplémentaire (B)



Unité de base (A) avec une unité supplémentaire (B) et 4 jeux de raccords

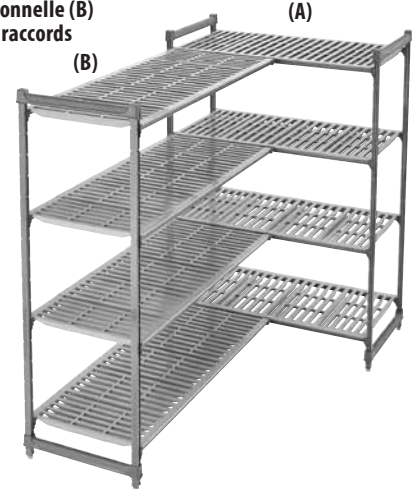

Kits de montants

- L'ensemble complet est fourni dans un seul carton et comprend 2 montants pour unités fixes avec des pieds de mise à niveau installés. Le montage doit être effectué avec des raccords de montant et des cales en collier.

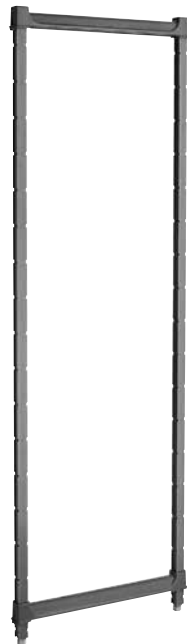

Raccords d'angle

- Servent à monter des rayonnages perpendiculaire ou en U.
- S'enclenchent facilement sur les traverses.
- Les jeux de raccords d'angle permettent de fixer une unité de base sur une unité supplémentaire à un angle de 90°, en économisant un kit de montant, ou pour former un U, en économisant deux kits de montant.
- Un jeu de raccords d'angle est nécessaire pour chaque étagère.
- Il est recommandé d'utiliser des raccords d'angle sur les traverses de 1 220 mm maximum et jusqu'à 136 kg par étagère.



Protégés par le brevet D 498,664 S des États-Unis.

Pied anti-séisme

- Permet de boulonner le montant au sol afin de créer une base plus stable.



Fixation murale

- Cet accessoire permet de fixer les rayonnages sur un mur par mesure de précaution.
- Vis non comprises.



Kits d'étagères

- L'ensemble complet est fourni dans un seul carton avec deux traverses pour unités fixes, huit queues d'aronde (4 A et 4 B) et des clayettes à claire-voie pour constituer une étagère.



Support de rayonnage

- Porte la capacité de charge de l'étagère du bas seulement à 363 kg.
- Recommandé pour les unités de 1 380 mm ou plus et pour les unités d'angle de toutes les longueurs.



Étiquette d'identification

- S'accroche aisément aux traverses afin de faciliter l'identification des articles stockés.
- Fabriquée en PVC.
- Comprend 12 étiquettes HACCP.
- Disponible uniquement en longueur de 152 mm.



Détails sur la configuration des produits de la gamme Basics de Camshelving®

Unité de base

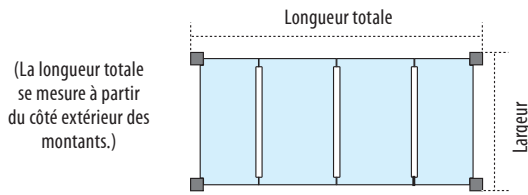

Unité additionnelle

L'emploi de montants communs entre l'unité de base et l'unité additionnelle optimise l'espace.

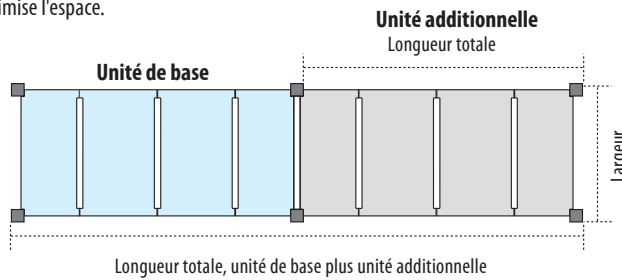

Longueurs des configurations

Unité de base et unité additionnelle

UNITÉ	DE L'UNITÉ DE BASE LONGUEUR TOTALE	DE L'UNITÉ ADDITIONNELLE LONGUEUR TOTALE	DE BASE + DE L'UNITÉ ADDITIONNELLE LONGUEUR TOTALE
760 mm	760 mm	720 mm	1 480 mm
910 mm	910 mm	870 mm	1 780 mm
1 070 mm	1 070 mm	1 025 mm	2 095 mm
1 220 mm	1 220 mm	1 175 mm	2 395 mm
1 380 mm	1 380 mm	1 330 mm	2 710 mm
1 530 mm	1 530 mm	1 480 mm	3 010 mm

Unité d'angle

Nécessite une unité de base, une unité additionnelle plus un jeu de raccords d'angle par étagère.

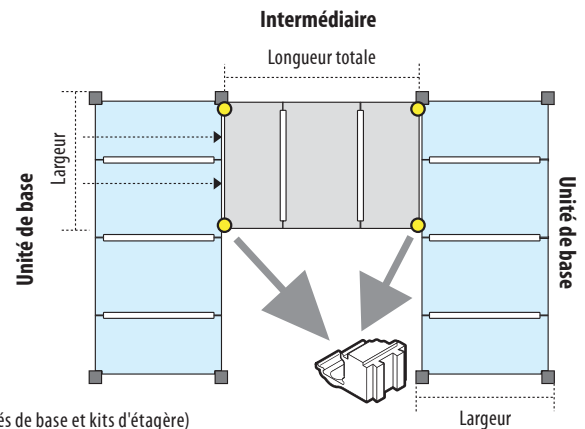
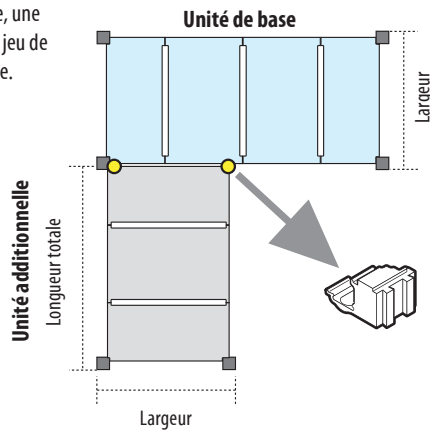

Longueurs des configurations

Unité d'angle et unité d'étagère intermédiaire

UNITÉ	DE L'UNITÉ D'ANGLE LONGUEUR TOTALE	INTERMÉDIAIRE DE L'UNITÉ D'ÉTAGÈRE LONGUEUR TOTALE
760 mm	740 mm	715 mm
910 mm	890 mm	865 mm
1 070 mm	1 045 mm	1 020 mm
1 220 mm	1 195 mm	1 170 mm

L'emploi des raccords d'angle est recommandé pour les traverses ne dépassant pas 1 220 mm de longueur.

Espacement des étagères

Les encoches pour queues d'aronde sont espacées de 100 mm.

HAUTEUR DE MONTANT	NOMBRE DE POSITIONS PAR MONTANT
Fixe	
1 630 mm	14
1 830 mm	16
2 140 mm	19

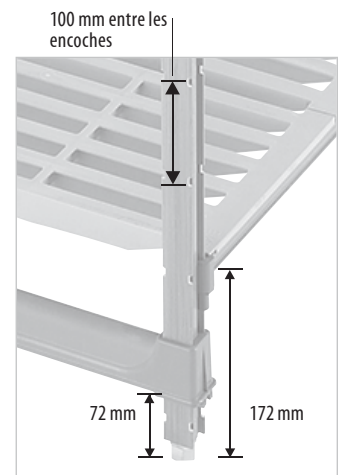

Kits de montants pour unités fixes

Comprend 2 montants fixes avec des pieds de mise à niveau installés, 1 raccord supérieur de montant, 1 raccord inférieur de montant, 8 cales pour raccord de montant dans un sac ainsi que des instructions de montage. Ce kit de montant est fourni non monté.

Kits de montants pour unités fixes Profondeur de 460 mm



CODE	DIMENSIONS P x H	POIDS EN KG (VOLUME EN M ³)
CBPK1864	460 x 1 630 mm	3,28 (0,01)
CBPK1872	460 x 1 830 mm	3,64 (0,01)
CBPK1884	460 x 2 140 mm	4,09 (0,02)

Qté/carton : 1 Couleur : graphite brossé (580).

Kits de montants pour unités fixes Profondeur de 540 mm



CODE	DIMENSIONS P x H	POIDS EN KG (VOLUME EN M ³)
CBPK2164	540 x 1 630 mm	3,37 (0,01)
CBPK2172	540 x 1 830 mm	3,73 (0,01)
CBPK2184	540 x 2 140 mm	4,17 (0,02)

Qté/carton : 1 Couleur : graphite brossé (580).

Kits de montants pour unités fixes Profondeur de 610 mm



CODE	DIMENSIONS P x H	POIDS EN KG (VOLUME EN M ³)
CBPK2464	610 x 1 630 mm	3,43 (0,01)
CBPK2472	610 x 1 830 mm	3,80 (0,01)
CBPK2484	610 x 2 140 mm	4,24 (0,02)

Qté/carton : 1 Couleur : graphite brossé (580).

Kits d'étagère pour unités fixes

POUR 1 ÉTAGÈRE - Comprend des clayettes à claire-voie pour 1 étagère, 2 traverses fixes, 1 sac de 8 queues d'aronde pour traverses fixes (4 A et 4 B) ainsi que des instructions de montage.

Kits d'étagères à claire-voie pour unités fixes Profondeur de 460 mm

CODE	DIMENSIONS P x H	POIDS EN KG (VOLUME EN M ³)
CBSK1830V	460 x 760 mm	2,62 (0,03)
CBSK1836V	460 x 910 mm	3,24 (0,04)
CBSK1842V	460 x 1 070 mm	3,91 (0,06)
CBSK1848V	460 x 1 220 mm	4,09 (0,04)
CBSK1854V	460 x 1 380 mm	4,92 (0,07)
CBSK1860V	460 x 1 530 mm	5,44 (0,08)

Qté/carton : 1 Couleur : graphite brossé (580).



Kits d'étagères à claire-voie pour unités fixes Profondeur de 540 mm

CODE	DIMENSIONS P x H	POIDS EN KG (VOLUME EN M ³)
CBSK2130V	540 x 760 mm	2,83 (0,03)
CBSK2136V	540 x 910 mm	3,47 (0,04)
CBSK2142V	540 x 1 070 mm	4,15 (0,06)
CBSK2148V	540 x 1 220 mm	4,39 (0,04)
CBSK2154V	540 x 1 380 mm	5,20 (0,07)
CBSK2160V	540 x 1 530 mm	5,85 (0,08)

Qté/carton : 1 Couleur : graphite brossé (580).



Kits d'étagères à claire-voie pour unités fixes Profondeur de 610 mm

CODE	DIMENSIONS P x H	POIDS EN KG (VOLUME EN M ³)
CBSK2430V	610 x 760 mm	3,01 (0,03)
CBSK2436V	610 x 910 mm	3,72 (0,04)
CBSK2442V	610 x 1 070 mm	4,44 (0,06)
CBSK2448V	610 x 1 220 mm	4,74 (0,04)
CBSK2454V	610 x 1 380 mm	5,59 (0,07)
CBSK2460V	610 x 1 530 mm	6,31 (0,08)

Qté/carton : 1 Couleur : graphite brossé (580).



Conseil sur le rayonnage Service gratuit de conseil de



Camshelving

Cambro offre un service de conseil gratuit à l'aide de son programme informatique exclusif. Pour bénéficier du service de conseil de Camshelving, veuillez simplement contacter Cambro :

CAMBRO ÉTATS-UNIS :
Gratuitement (1)(877) 737 0663
shelving@cambro.com

CAMBRO EUROPE (CEL) :
(49)7022 90 100 0
cambroeurope@cambro.com

CAMBRO FRANCE :
0800 910 878 Numéro Vert
cambrofrance@cambro.com

Indiquez les dimensions de l'espace de stockage, le nombre d'étagères par unité, la hauteur des montants ainsi que tout autre renseignement spécifique à votre installation. Cambro vous fournira un plan d'aménagement recommandé

et une liste des produits à commander. Votre revendeur ou représentant Cambro vous contactera pour vous communiquer le prix. L'utilisation du service de conseil de Cambro n'implique aucun coût ni obligation.

Unités de base fixes comportant 4 étagères à claire-voie

Comprend 4 montants fixes avec des pieds de mise à niveau installés – prémontés avec des raccords et cales de montant, 4 sacs de 8 queues d'aronde pour traverses fixes (4 A et 4 B), des clayettes à claire-voie (pour 4 étagères), 8 traverses fixes et des instructions de montage.

Unités de base fixes comportant 4 étagères à claire-voie Profondeur de 460 mm



CODE	DIMENSIONS (P x L x H)	POIDS EN KG (VOLUME EN M³)
CBU183672	460 x 910 x 1 830 mm	18,55 (0,17)
CBU184272	460 x 1 070 x 1 830 mm	20,01 (0,17)
CBU184872	460 x 1 220 x 1 830 mm	21,61 (0,17)
CBU185472	460 x 1 380 x 1 830 mm	23,19 (0,17)
CBU186072	460 x 1 530 x 1 830 mm	24,68 (0,16)

Qté/carton : 1 Couleur : graphite brossé (580).

Unités de base fixes comportant 4 étagères à claire-voie Profondeur de 540 mm



CODE	DIMENSIONS (P x L x H)	POIDS EN KG (VOLUME EN M³)
CBU213672	540 x 910 x 1 830 mm	20,18 (0,21)
CBU214272	540 x 1 070 x 1 830 mm	21,87 (0,21)
CBU214872	540 x 1 220 x 1 830 mm	23,61 (0,21)
CBU215472	540 x 1 380 x 1 830 mm	25,40 (0,21)
CBU216072	540 x 1 530 x 1 830 mm	27,04 (0,21)

Qté/carton : 1 Couleur : graphite brossé (580).

Unités de base fixes comportant 4 étagères à claire-voie Profondeur de 610 mm



CODE	DIMENSIONS (P x L x H)	POIDS EN KG (VOLUME EN M³)
CBU243672	610 x 910 x 1 830 mm	21,98 (0,24)
CBU244272	610 x 1 070 x 1 830 mm	23,99 (0,24)
CBU244872	610 x 1 220 x 1 830 mm	25,63 (0,24)
CBU245472	610 x 1 380 x 1 830 mm	27,60 (0,24)
CBU246072	610 x 1 530 x 1 830 mm	29,55 (0,24)

Qté/carton : 1 Couleur : graphite brossé (580).

Unité additionnelle fixe comportant 4 étagères à claire-voie

Comprend 2 montants fixes avec des pieds de mise à niveau installés – prémontés avec des raccords et cales de montant, 4 sacs de 8 queues d'aronde pour traverses fixes (4 A et 4 B), des clayettes à claire-voie (pour 4 étagères), 8 traverses fixes et des instructions de montage.

Unité additionnelle fixe comportant 4 étagères à claire-voie Profondeur de 460 mm

CODE	DIMENSIONS (P x L x H)	POIDS EN KG (VOLUME EN M³)
CBA183672	460 x 910 x 1 830 mm	15,41 (0,17)
CBA184272	460 x 1 070 x 1 830 mm	16,97 (0,17)
CBA184872	460 x 1 220 x 1 830 mm	18,67 (0,17)
CBA185472	460 x 1 380 x 1 830 mm	20,19 (0,17)
CBA186072	460 x 1 530 x 1 830 mm	21,68 (0,17)

Qté/carton : 1 Couleur : graphite brossé (580).

Unité additionnelle fixe comportant 4 étagères à claire-voie Profondeur de 540 mm

CODE	DIMENSIONS (P x L x H)	POIDS EN KG (VOLUME EN M³)
CBA213672	540 x 910 x 1 830 mm	16,95 (0,21)
CBA214272	540 x 1 070 x 1 830 mm	18,74 (0,21)
CBA214872	540 x 1 220 x 1 830 mm	20,58 (0,21)
CBA215472	540 x 1 380 x 1 830 mm	22,25 (0,21)
CBA216072	540 x 1 530 x 1 830 mm	23,89 (0,21)

Qté/carton : 1 Couleur : graphite brossé (580).

Unité additionnelle fixe comportant 4 étagères à claire-voie Profondeur de 610 mm

CODE	DIMENSIONS (P x L x H)	POIDS EN KG (VOLUME EN M³)
CBA243672	610 x 910 x 1 830 mm	18,68 (0,24)
CBA244272	610 x 1 070 x 1 830 mm	20,79 (0,24)
CBA244872	610 x 1 220 x 1 830 mm	22,53 (0,24)
CBA245472	610 x 1 380 x 1 830 mm	24,60 (0,24)
CBA246072	610 x 1 530 x 1 830 mm	26,25 (0,24)

Qté/carton : 1 Couleur : graphite brossé (580).

Supports de rayonnage

CODE	DIMENSIONS	POIDS EN KG (VOLUME EN M³)
CBDS18	460 mm	0,87 (0,01)
CBDS21	540 mm	0,92 (0,01)
CBDS24	610 mm	0,95 (0,01)

Qté/carton : 1 Couleur : graphite brossé (580).

Les supports de rayonnage sont recommandés pour les unités de 1380mm ou plus.

Accessoires

CODE	DESCRIPTION	QTÉ/CARTON	POIDS EN KG (VOLUME EN M³)
CSEQ3	Pied anti-séisme	4	0,62 (0,011)
CSWF	Fixation murale	4	1,85 (0,006)
CBCC**	Jeu de raccords d'angle	1 jeu	0,16 (0,001)
CBID6	Étiquette d'identification 152 mm	12	0,37 (0,01)

** Couleur : graphite brossé (580).

Brevets en instance pour les composants de la gamme Basics de Camshelving®. Les Raccord d'angle gauche (CBCL), Raccord d'angle droit (CBCCR), Pied anti-séisme (CSEQ3), Fixation murale (CSWF) et Étiquette d'identification (CBID6) ne sont pas certifiés NSF.

HACCP



StoreSafe

NSF

COMPOSANT

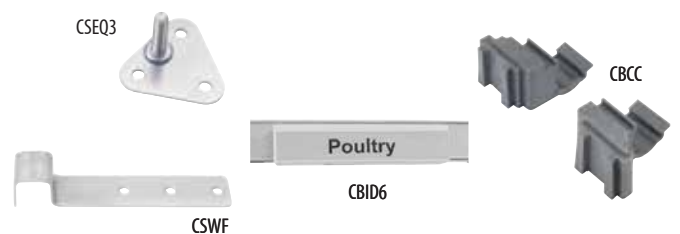

matériau composite innovant et robuste qui résiste à tout



- Conception destinée à tous les espaces servant à la restauration.
- Idéal pour les milieux humides, secs, froids ou chauds.
- Températures supportées allant de -38 °C dans les environnements froids à 88 °C dans les environnements chauds.
- Résistant à l'humidité, à la rouille et à la corrosion.

conception intelligente

- Conçu avec flexibilité pour une adaptation à tous les espaces.
- Les étagères s'enlèvent facilement pour un lavage rigoureux dans un lave-vaisselle.
- Surface non poreuse qui se nettoie par simple essuyage.

fiabilité optimale

- Le matériau composite est aussi solide que l'acier et deux fois plus solide que l'aluminium.
- Jusqu'à 60 % plus léger que l'acier, ce rayonnage est facile à installer, ajuster et reconfigurer.
- Idéal pour les congélateurs, les chambres froides, tous les environnements mouillés ou humides ainsi que les pièces de stockage à sec.

valeur exceptionnelle

- À l'épreuve de l'humidité, du sel et des produits chimiques.
- Ne risque pas de s'écailler, de se déformer, de se gondoler ni de rouiller.
- Garantie à vie contre la corrosion et la rouille.

capacité de charge

	longueur de traverse (mm)	Capacité selon l'autocertification américaine		capacité de charge selon la certification TÜV	
		par étagère	par unité	par étagère	par unité
unité simple (4 étagères)	760 - 910	272 kg	1089 kg	300 kg	1200 kg
	1070 - 1220	272 kg	1089 kg	250 kg	1000 kg
	1380 - 1530	227 kg	907 kg	200 kg	800 kg
support de rayonnage	1380 - 1530	363 kg	—		
unité d'angle (4 étagères)	760 - 1220	136 kg	544 kg		

Les supports de rayonnage sont recommandés pour les unités de 1 380 mm ou plus et pour les unités d'angle de toutes les longueurs.

L'emploi des raccords d'angle est recommandé pour les traverses ne dépassant pas 1 220 mm de longueur.

Rendez-vous sur
www.cambro.com/Shelving_Videos
 pour obtenir des informations sur la gamme Basics de Camshelving



www.cambro.com

CAMBRO
 TRUSTED FOR GENERATIONS™

CAMBRO U.S.A.
 TEL : (714) 848-1555
 FAX : (714) 230-4375
 international@cambro.com

CAMBRO EUROPEAN LOGISTICS
 TEL: (49) 7022 90 100 0
 FAX: (49) 7022 90100 19
 cambroeuropa@cambro.com

CAMBRO FRANCE
 TEL : 0800 910 878 Numéro Vert
 FAX : 01 72 70 35 82
 cambrofrance@cambro.com

