

**MAIER**

**VX100**

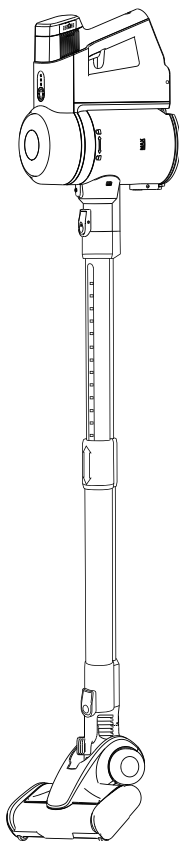

# **Aspiradora Inalámbrica**

Manual de Usuario

# Índice

Advertencias.....	1
Componentes y Características .....	2
Modo de Uso.....	4
Mantenimiento y Limpieza .....	7
Seguridad .....	8
Solución de Problemas .....	10
Lista de Accesorios.....	11

# Advertencias

Este aparato no está diseñado para ser utilizado por personas (incluidos los niños) con capacidades físicas, capacidades sensoriales o mentales, o falta de experiencia y conocimiento, a menos que hayan recibido supervisión o instrucciones sobre el uso del aparato por parte de una persona responsable de su seguridad.

Los niños deben ser supervisados para asegurarse de que no jueguen con el aparato.

El aparato debe utilizarse únicamente con la unidad de alimentación proporcionada con el aparato.

**ADVERTENCIA:** Con el fin de recargar la batería, utilice únicamente la unidad de suministro desmontable provista con este aparato.

Se debe quitar el enchufe del tomacorriente antes de limpiar o dar mantenimiento al aparato.

## **Referencia de Tipo de Batería**

Únicamente utilizar la batería original, modelo referencia TYGSDV2650500.

## **Orientación de la Batería con Respecto a la Polaridad:**

Al reemplazar o instalar las baterías, observe cuidadosamente la orientación correcta con respecto a la polaridad. Las indicaciones de polaridad (+ y -) deben coincidir con las marcas correspondientes en el compartimento de las baterías para evitar daños en la aspiradora.

## **Método de Reemplazar las Baterías:**

Siga estrictamente las instrucciones proporcionadas en el manual del usuario para reemplazar las baterías. Asegúrese de apagar la aspiradora antes de realizar cualquier operación de mantenimiento y retire las baterías de manera segura.

## **Detalles sobre la Eliminación Segura de las Baterías Usadas**

No deseche las baterías usadas en la basura común. Consulte las regulaciones locales y ambientales para la correcta eliminación de las baterías usadas.

## **Advertencia contra el Uso de Baterías no Recargables**

Solo utilice baterías recargables originales. El uso de baterías no recargables puede dañar la aspiradora y anular la garantía. Además, el uso de baterías incorrectas puede representar un riesgo de seguridad.

## **Cómo Lidar con Fugas de Baterías**

En caso de fuga de baterías, evite el contacto directo con la sustancia. Utilice guantes protectores y retire las baterías afectadas de inmediato, siguiendo las instrucciones del manual. Limpie cuidadosamente cualquier residuo antes de insertar nuevas baterías.

## Componentes

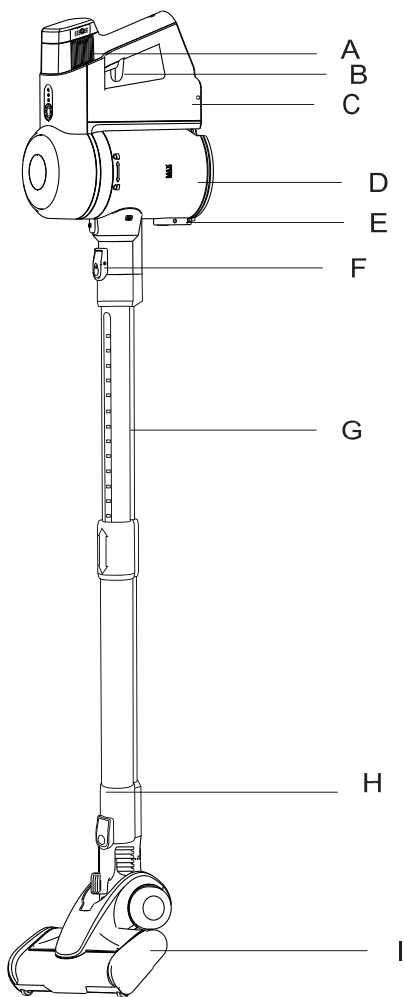

- A:** Filtro HEPA
- B:** Botón Encendido/Apagado
- C:** Batería
- D:** Depósito de Polvo
- E:** Botón Liberador de Tapa del Depósito
- F:** Botón Liberador Accesorio
- G:** Tubo Retractable
- H:** Botón Liberador Cepillo de Piso
- I:** Cepillo de Piso Motorizado

## Características

Motor DC 22.5V

Batería de Litio Li-Ion 2200mAh

Batería es Reemplazable

Capacidad: 0.6L

Voltaje Cargador: 100-240V

Tiempo de Carga: 4-5 horas

Filtro Ciclón + HEPA

# Componentes



**J:** Extensión con Cepillo Retractable

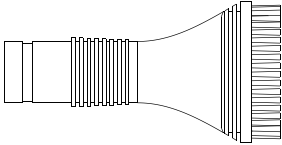

**K:** Extensión con Cepillo Redondo

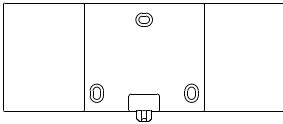

**L:** Colgador de Pared



**M:** Cargador

## Uso de las extensiones

1. El cepillo motorizado para pisos es adecuado para limpiar todo tipo de pisos, alfombras y baldosas.
2. El cepillo retráctil es adecuado para limpiar grietas, esquinas, revestimientos de madera y juntas.
3. El cepillo para polvo redondo es adecuado para limpiar sofás, cortinas y otras telas.

# Modo de Uso

## Insertar y remover la batería

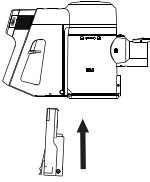

(Figura 1)

### Insertar:

Alinear la ranura de la batería con el motor e insertar directamente, como se muestra en la Figura 1, hasta que escuche un clic.

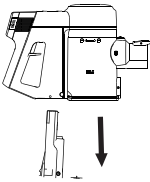

(Figura 2)

### Remover:

Presione y mantenga presionado el botón de bloqueo en la ranura de batería y luego extraiga directamente la batería, como se muestra en la Figura 2.

## Insertar y remover el tubo retráctil

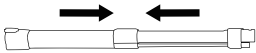

Para retractar o contraer el tubo primero se debe jalar hacia abajo el seguro del medio.

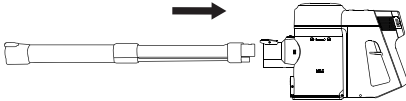

Insertar el tubo directo en el conector del motor y asegurar que quede firme en su lugar.

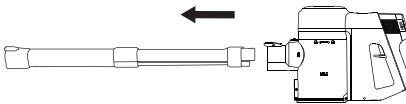

Para retirar primero se debe presionar el bloqueo del conector en el motor, y luego jalar el tubo.

## Insertar y remover el cepillo de piso

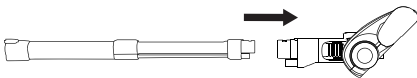

Inserte el tubo directamente en el cepillo para pisos, asegurar que quede firme en su lugar.

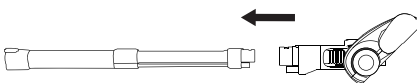

Para retirar primero se debe presionar el bloqueo del conector en el tubo y luego jalar el tubo.

## Modo de Uso

### Remover el depósito de polvo

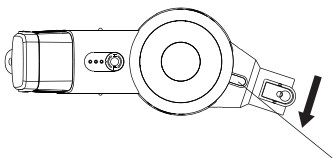

Sostenga el mango del motor con la mano izquierda, sostenga el conector con la mano derecha, presione el botón de liberación del depósito de polvo con el pulgar, gire el depósito para polvo hacia abajo en el sentido de las agujas del reloj, mueva las manos hacia arriba y hacia abajo y saque el recipiente para el polvo.

**Primero debe presionar el botón de liberación del recipiente para polvo y luego girarlo.**

### Insertar el depósito de polvo

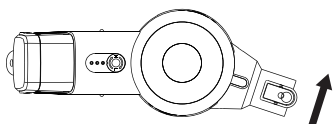

Sostenga el mango del motor con la mano izquierda y el conector con la mano derecha. Inserte el depósito de polvo en el motor hasta que la cara final del borde del depósito para polvo entre en contacto con el motor.

Gire el depósito de polvo en sentido contrario a las agujas del reloj hasta el fondo.

### Encendido y apagado

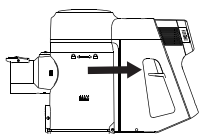

Presione el gatillo y la aspiradora comenzará a funcionar. Presione el gatillo nuevamente y la aspiradora se apaga, y así sucesivamente.

No es necesario mantener el gatillo presionado para que funcione la aspiradora.

### Cambiar de velocidad alta/baja

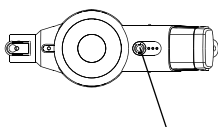

Mientras la máquina esté funcionando, presione el botón de protuberancia en la parte superior del mango (H - L), la máquina se ajustará entre potencia alta y baja para proporcionar una potencia de succión diferente.

# Modo de Uso

## Cargar la batería

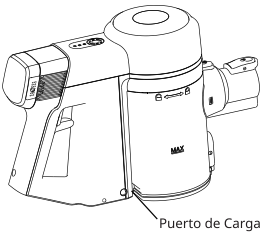

1. La batería se puede cargar incluso si no está instalada en el motor de la aspiradora.
2. El enchufe del cargador se conecta directamente en el orificio del puerto de carga, asegurándose de que esté firme en su lugar.
3. La carga completa de la batería puede tomar hasta 5 horas.
4. Durante el proceso de carga, las luces indicadoras del motor parpadean y quedan siempre encendidas después de completar la carga.

**Usar el cargador original entregado con el producto.  
Cargar completamente antes del primer uso.**

## Montar el colgador de muro

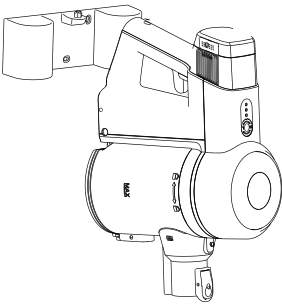

1. Fije el colgador a la pared con pernos de expansión y tornillos.
2. El extremo inferior de la ranura en la parte inferior del mango esté alineado con la protuberancia del soporte para montaje en pared, de modo que la superficie inferior del mango haga contacto con la superficie media del soporte para montaje en pared.
3. Mueva la aspiradora hasta el fondo.

## Uso del cepillo retráctil/redondo

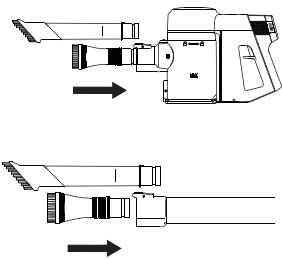

1. Inserte el cepillo redondo o el cepillo retráctil directamente en la boquilla del motor para usarlo.
2. Para aumentar el alcance de limpieza, los cepillos se pueden conectar en el tubo de extensión.
3. El cabezal del cepillo redondo se puede girar. El cepillo redondo cambiará de forma de "I" a "L".
4. El cabezal del cepillo retráctil se puede retirar hacia atrás y convertirse en una herramienta para limpieza de grietas.

# Limpeza y Mantenimiento

## Limpeza rápida de un botón

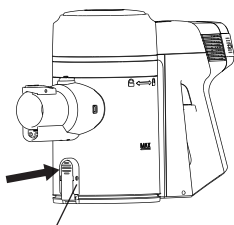

Botón Liberador de la Tapa

Después de cada limpieza, vacíe la basura del recipiente de polvo. Presione el extremo superior de la cerradura en la parte inferior del recipiente para polvo, y la parte inferior del recipiente se abrirá automáticamente para realizar la función de vertido de polvo con un botón.

## Limpeza del recipiente, ciclón y filtro HEPA

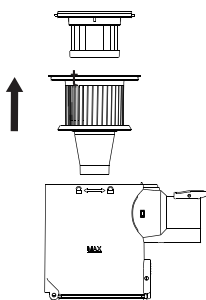

1. Retire el conjunto del recipiente para el polvo del motor de la aspiradora y luego retire el cono del ciclón y el filtro HEPA del recipiente para el polvo.
2. Limpie el depósito de polvo y el cono del ciclón. Cuando limpie el recipiente para el polvo, tenga cuidado de que el agua no toque el pasador. Déjelo secar y luego vuelva a colocarlo en la máquina.
3. El filtro HEPA no se puede limpiar con agua. Déle palmaditas de 5 a 8 veces y caerá el polvo.

## Limpeza del cepillo de piso

Retirar la barra

Parte fija de la barra

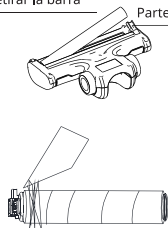





1. Retire la parte fija de la barra en la superficie inferior del cepillo para pisos y retire la barra del cepillo giratorio del cepillo para pisos.
2. Quite el cabello u otros enredos en la barra del cepillo giratorio, limpie la barra del cepillo giratorio y limpie la entrada de aire del cepillo.
3. Vuelva a instalar la barra del cepillo giratorio limpia en el cepillo para pisos y vuelva a colocar la parte fija de la barra del cepillo giratorio en su lugar.

# Seguridad

Todo el contenido de esta sección está relacionado con la seguridad. Por favor, asegúrese de cumplir con este para utilizar correctamente el producto. Las notas explican los peligros, el alcance de los peligros y los posibles accidentes.

1. No utilice otras piezas sin el permiso del fabricante. Si esto causa fallas en la máquina, la garantía terminará automáticamente. El fabricante no será responsable de ninguna pérdida de vidas o propiedad.
2. Verifique si el producto está dañado y si los accesorios están completos después de desmontar el paquete.
3. Si el cable de alimentación está dañado, debe ser entregado al especialista del departamento de mantenimiento del fabricante o departamento similar para evitar peligros y reemplazado por los empleados.
4. Los niños y las personas incapacitadas deben usar este producto bajo la supervisión de sus tutores.
5. En caso de falla, el enchufe de alimentación se desconectará inmediatamente y el producto defectuoso no se colocará en el estado de funcionamiento.
6. Este producto solo puede repararse en un centro de mantenimiento autorizado. Cuando se repara en un centro de mantenimiento no autorizado, es fácil causar otros factores inseguros.

 Prohibido	Cualquier contenido con el logo está prohibido, de lo contrario puede causar daños al producto o poner en peligro la seguridad personal del usuario.
 Advertencia	Los contenidos con el logotipo deben manejarse en conformidad con los requisitos, de lo contrario, puede causar daños al producto o poner en peligro la seguridad personal del usuario.
 Atención	Todos los contenidos con el logotipo son partes a las que los usuarios deben prestar atención, de lo contrario, la operación incorrecta causará daños al producto u otras pérdidas.

 No deje que la aspiradora se acerque demasiado a fuentes de calor y otros objetos de alta temperatura, ya que se podría deformar el plástico.

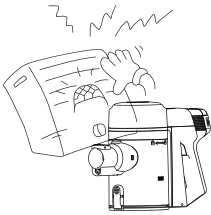

 Cuando utilice la aspiradora, preste atención a la instalación de las partes del filtro. No usela aspiradora cuando no estén los accesorios de filtro.



# Seguridad



Revise el cable y enchufe. Deben estar en buenas condiciones para evitar riesgo de shock eléctrico.

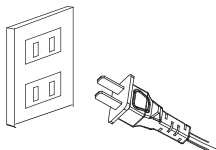

Asegúrese de que la fuente de alimentación sea segura y que el voltaje local sea consistente con el voltaje indicado por el producto.

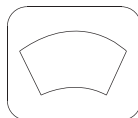

Al descartar o botar el producto es recomendado que corte el cable de corriente. Los objetos puntiagudos pueden ser un riesgo en la basura.



Este producto es solo para uso doméstico. No utilice este producto al aire libre.

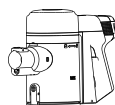

No utilice la aspiradora para aspirar cigarrillos encendidos. No aspire detergente, queroseno, gasolina, pintura, aguas residuales y otros líquidos. En caso de que el líquido ingrese al motor puede provocar una falla



No aspire objetos grandes o cúmulos de pelo o papel y otros objetos que podrían bloquear la entrada de succión y el conducto de aire. Los objetos bloqueados en el conducto de aire deben limpiarse rápidamente para evitar daños a la máquina.

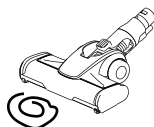

No deje objetos pesados sobre la máquina ni la pise. Estos pueden dañar las partes.

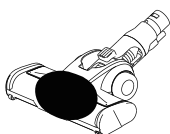

No se debe aspirar cemento, polvo de yeso, polvo de pared, almidón y otras material particulado; de lo contrario, se bloquearán las piezas del filtro de la aspiradora y se quemará el motor.



## Advertencias de Seguridad



Luego de 5-6 horas de carga, desconecte el cargador del enchufe y guárdelo para evitar que los niños estén en el alcance.

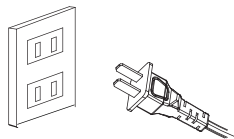

Al limpiar la aspiradora, utilice un paño húmedo con agua o detergente neutro. No use químicos de ningún tipo ya que pueden hacer daño al plástico.



## Solución de Problemas

Por favor, compruebe los siguientes problemas y soluciones antes de contactar al servicio de post-venta.

Problema	Posible Causa	Solución
La aspiradora no funciona o no enciende	La batería no está bien instalada o no está en contacto con el interruptor de encendido	Vuelva a insertar la batería. Asegúrese de que esté enchufado correctamente y luego encienda nuevamente la aspiradora
La succión de la aspiradora está notablemente reducida	Los componentes del filtro HEPA, el cepillo motorizado para pisos o la entrada de succión están bloqueados	Limpie los componentes del filtro HEPA a tiempo y verifique si el cepillo motorizado para pisos y la entrada de succión están bloqueados
La duración de la batería es muy corta	El tiempo de carga de la batería no es suficiente	Cargue la batería a un nivel suficiente antes de limpiarla o use una batería de repuesto
El cepillo de suelo motorizado deja de funcionar de repente	El cepillo de suelo motorizado se está atascando	Después de limpiar el cepillo, reinicie la máquina.
Hay polvo saliendo de la máquina	El recipiente para polvo está demasiado lleno El filtro HEPA no está instalado El filtro HEPA está roto	Limpie la basura en el recipiente de polvo Asegúrese de que el filtro HEPA esté instalado Asegúrese de que el filtro HEPA esté intacto

## Lista de Accesorios

Artículo	Cantidad	Artículo	Cantidad
Aspiradora	1	Tubo de Extensión	1
Cepillo Motorizado	1	Cepillo Retráctil	1
Manual de Uso	1	Cepillo Redondo	1
Batería	1	Colgador de Muro	1
Cargador	1	Pernos de expansión y tornillo (pares)	3



[maierchile.cl/soporte-vx100](https://maierchile.cl/soporte-vx100)

---

✉ [ayuda@maierchile.cl](mailto:ayuda@maierchile.cl)



Importado por:  
Click Retail SpA  
Apoquindo 6410, Las Condes - Chile

