

FICHE PRODUIT

smartLED 5643

Ce système de bande lumineuse LED filigrane de haute qualité et de dimensions très compactes est fabriqué en aluminium anodisé. Les capuchons sont en aluminium moulé sous pression sans vis visibles. Le diffuseur cubique garantit également qu'une lumière indirecte est diffusée dans la pièce. Le dispositif de contrôle est intégré dans la ligne et il est également possible de poser le câblage pour des profilés supplémentaires dans la ligne. La smartLED profilé 5643 convient aussi très bien comme luminaire individuel dans une version en saillie ou suspendue. La ligne LED impressionne par sa facilité de montage.

- Canal en aluminium anodisé
- Avec dispositif de contrôle intégré
- cache en PMMA opale pour un éclairage absolument homogène
- Capuchons sans vis en aluminium, couleurs de profilé peintes
- Durée de vie L80B10 > 50 000 h
- Températures de couleur : 2700 K / 3000 K / 4000 K / 6500 K / TW / RGB(W)
- Option de variation: DALI / 1-10V / Push Dim
- En option : module d'éclairage de secours avec batterie
- En option : Revêtement par poudre RAL ou NCS
- Dimensions compactes

SYSTÈMES À LED

1.330 smartLED 5643

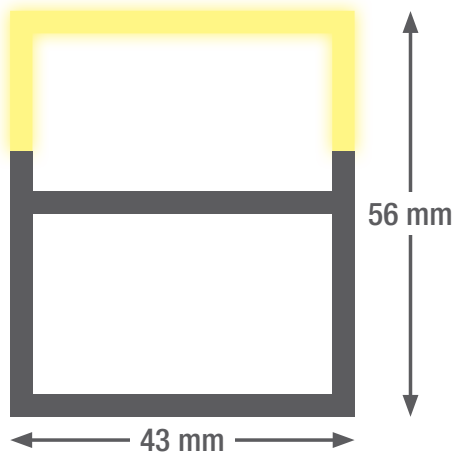
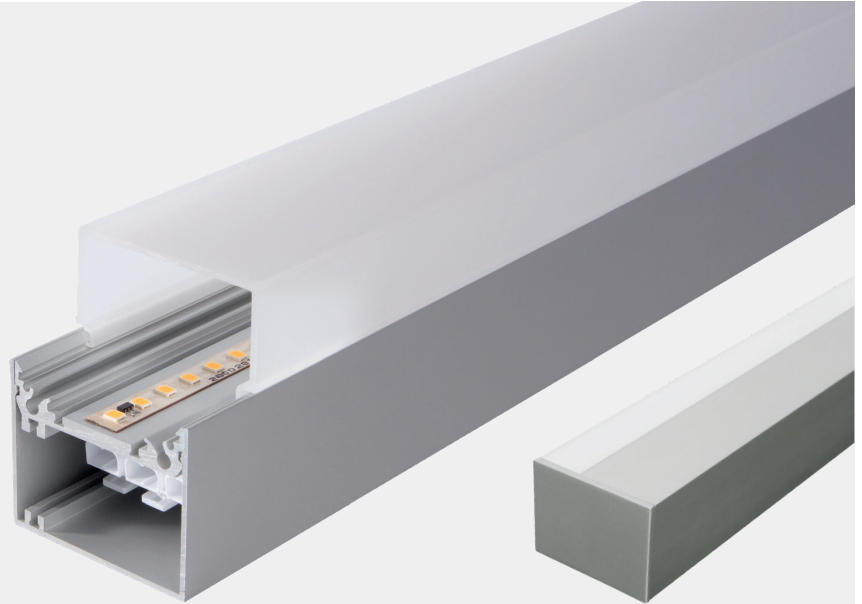



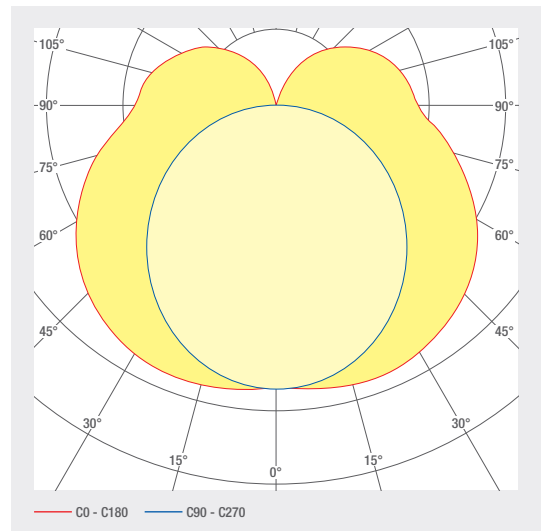





Longueur du profilé jusqu'à 5 m en une pièce,
supérieure à 5 m en plusieurs pièces



NO. D'ARTICLE	DÉSIGNATION	PROPRIÉTÉS		
1007630	Bloc d'alimentation sans câblage traversant IP67	230 VAC INPUT	DALI CONTROL	
1006656	Tiroir d'alimentation RGB (DT8) avec câblage traversant	230 VAC INPUT	DALI CONTROL	
1006662	Tiroir d'alimentation TW (DT8) avec câblage traversant	230 VAC INPUT	DALI CONTROL	
1006661	Bloc d'alimentation TW (DT8) sans câblage traversant	230 VAC INPUT	DALI CONTROL	
1006657	Bloc d'alimentation RGBW (DT8) sans câblage traversant	230 VAC INPUT	DALI CONTROL	
1006658	Tiroir d'alimentation RGBW (DT8) avec câblage traversant	230 VAC INPUT	DALI CONTROL	
1006655	Bloc d'alimentation RGB (DT8) sans câblage traversant	230 VAC INPUT	DALI CONTROL	
1007582	Tiroir d'alimentation avec câblage traversant	230 VAC INPUT	DALI CONTROL	PUSH CONTROL
1007311	Bloc d'alimentation sans câblage traversant	230 VAC INPUT		
1007583	Bloc d'alimentation sans câblage traversant	230 VAC INPUT	DALI CONTROL	PUSH CONTROL
1007309	Tiroir d'alimentation avec câblage traversant	230 VAC INPUT		
1007631	Bloc d'alimentation sans câblage traversant IP67	230 VAC INPUT	DALI CONTROL	
1007632	Bloc d'alimentation sans câblage traversant IP67	230 VAC INPUT	DALI CONTROL	
1006715	Bloc d'alimentation sans câblage traversant	230 VAC INPUT		
1006173	Tiroir d'alimentation avec câblage traversant	230 VAC INPUT	DALI CONTROL	
1006701	Tiroir d'alimentation avec câblage traversant	230 VAC INPUT		
1006174	Bloc d'alimentation sans câblage traversant	230 VAC INPUT	DALI CONTROL	PUSH CONTROL
1006192	Bloc d'alimentation sans câblage traversant	230 VAC INPUT	DALI CONTROL	PUSH CONTROL
1006193	Tiroir d'alimentation avec câblage traversant	230 VAC INPUT	DALI CONTROL	
1007633	Bloc d'alimentation sans câblage traversant IP67	230 VAC INPUT	DALI CONTROL	
1000900	Bloc d'alimentation sans câblage traversant	230 VAC INPUT	DALI CONTROL	PUSH CONTROL
1000901	Bloc d'alimentation sans câblage traversant	230 VAC INPUT		
1003735	Bloc d'alimentation sans câblage traversant	230 VAC INPUT	DALI CONTROL	PUSH CONTROL

NO. D'ARTICLE	DÉSIGNATION	PROPRIÉTÉS									
1000902	Bloc d'alimentation sans câblage traversant	230 VAC INPUT									
1002749	Insertion de bloc d'alimentation avec câblage traversant	230 VAC INPUT									
1002750	Insertion de bloc d'alimentation avec câblage traversant	230 VAC INPUT									
1002751	Insertion de bloc d'alimentation avec câblage traversant	230 VAC INPUT	DALI CONTROL								
1003737	Bloc d'alimentation avec câblage traversant	230 VAC INPUT	DALI CONTROL								
1006106	smartLED 5643	24 V DC INPUT	25.8 W/M	DIFFUSED BEAM	RGB	120 LED/M					
1006107	smartLED 5643	24 V DC INPUT	19.2 W/M	DIFFUSED BEAM	RGBW 4000 K	98 LED/M					
1006180	smartLED 5643	24 V DC INPUT	19.2 W/M	DIFFUSED BEAM	RGBW 6000 K	98 LED/M					
1006109	smartLED 5643	24 V DC INPUT	19.2 W/M	DIFFUSED BEAM	RGBWW 3000 K	98 LED/M					
1002946	smartLED 5643	24 V DC INPUT	12 W/M	DIFFUSED BEAM	2700 K CRI>80	133 LED/M	1576 LM/M	D A T G	SDCM3		
1002889	smartLED 5643	24 V DC INPUT	22 W/M	DIFFUSED BEAM	2700 K CRI>80	133 LED/M	2983 LM/M	D A T G	SDCM3		
1006011	smartLED 5643	24 V DC INPUT	18 W/M	DIFFUSED BEAM	2700 K CRI>80	133 LED/M	2390 LM/M	D A T G	SDCM3		
1006010	smartLED 5643	24 V DC INPUT	7 W/M	DIFFUSED BEAM	2700 K CRI>80	133 LED/M	985 LM/M	D A T G	SDCM3		
1002890	smartLED 5643	24 V DC INPUT	22 W/M	DIFFUSED BEAM	3000 K CRI>80	133 LED/M	3092 LM/M	D A T G	SDCM3		
1002947	smartLED 5643	24 V DC INPUT	12 W/M	DIFFUSED BEAM	3000 K CRI>80	133 LED/M	1634 LM/M	D A T G	SDCM3		
1006012	smartLED 5643	24 V DC INPUT	7 W/M	DIFFUSED BEAM	3000 K CRI>80	133 LED/M	1021 LM/M	D A T G	SDCM3		
1006013	smartLED 5643	24 V DC INPUT	18 W/M	DIFFUSED BEAM	3000 K CRI>80	133 LED/M	2477 LM/M	D A T G	SDCM3		
1002982	smartLED 5643	24 V DC INPUT	12 W/M	DIFFUSED BEAM	4000 K CRI>80	133 LED/M	1735 LM/M	D A T G	SDCM3		
1002891	smartLED 5643	24 V DC INPUT	22 W/M	DIFFUSED BEAM	4000 K CRI>80	133 LED/M	3285 LM/M	D A T G	SDCM3		
1006014	smartLED 5643	24 V DC INPUT	7 W/M	DIFFUSED BEAM	4000 K CRI>80	133 LED/M	1085 LM/M	D A T G	SDCM3		
1006015	smartLED 5643	24 V DC INPUT	18 W/M	DIFFUSED BEAM	4000 K CRI>80	133 LED/M	2631 LM/M	D A T G	SDCM3		
1006477	smartLED 5643	24 V DC INPUT	18 W/M	DIFFUSED BEAM	2700 - 6500 K CRI>80	120 LED/M	1886 LM/M	E A T G	SDCM3		
1001666	smartLED 5643	24 V DC INPUT	22 W/M	DIFFUSED BEAM	2700 K CRI>90	133 LED/M	2573 LM/M	E A T G	SDCM3		
1001671	smartLED 5643	24 V DC INPUT	12 W/M	DIFFUSED BEAM	2700 K CRI>90	133 LED/M	1359 LM/M	E A T G	SDCM3		
1006017	smartLED 5643	24 V DC INPUT	18 W/M	DIFFUSED BEAM	2700 K CRI>90	133 LED/M	2061 LM/M	E A T G	SDCM3		
1006016	smartLED 5643	24 V DC INPUT	7 W/M	DIFFUSED BEAM	2700 K CRI>90	133 LED/M	850 LM/M	E A T G	SDCM3		

NO. D'ARTICLE	DÉSIGNATION	PROPRIÉTÉS						
1001665	smartLED 5643	24 V DC INPUT	22 W/M	DIFFUSED BEAM	3000 K CRI>90	133 LED/M	2637 LM/M	 SDCM3
1001668	smartLED 5643	24 V DC INPUT	12 W/M	DIFFUSED BEAM	3000 K CRI>90	133 LED/M	1394 LM/M	 SDCM3
1006018	smartLED 5643	24 V DC INPUT	7 W/M	DIFFUSED BEAM	3000 K CRI>90	133 LED/M	871 LM/M	 SDCM3
1006019	smartLED 5643	24 V DC INPUT	18 W/M	DIFFUSED BEAM	3000 K CRI>90	133 LED/M	2113 LM/M	 SDCM3
1001664	smartLED 5643	24 V DC INPUT	22 W/M	DIFFUSED BEAM	4000 K CRI>90	133 LED/M	2761 LM/M	 SDCM3
1001667	smartLED 5643	24 V DC INPUT	12 W/M	DIFFUSED BEAM	4000 K CRI>90	133 LED/M	1459 LM/M	 SDCM3
1006021	smartLED 5643	24 V DC INPUT	18 W/M	DIFFUSED BEAM	4000 K CRI>90	133 LED/M	2212 LM/M	 SDCM3
1006020	smartLED 5643	24 V DC INPUT	7 W/M	DIFFUSED BEAM	4000 K CRI>90	133 LED/M	912 LM/M	 SDCM3

Planification de l'éclairage

RELUX®





cliquez sur l'icône Relux pour accéder directement à nos données de conception d'éclairage.

Accessoires

NO. D'ARTICLE	DÉSIGNATION
1002981	Profilé suspendu pour smartLED 5643
2101119	Câble de raccordement WAGO, 230 V, à 3 broches, longueur 3 m
2002095	Peinture de protection IP65
1001689	Revêtement transparent, IP67

Caractéristiques techniques

Température de stockage	50 ... +25 °C
Temp. max. de surface	65 °C
Niveau de résistance aux chocs	IK03
Indice de protection (IP)	IP20
Température ambiante ta	-20 ... +45 °C
Durée de vie L80B10 (h) @ ta = 25°C	50000 h

1 Cuisine au rez-de-chaussée 8 9
5 smartLED 1919 45° / 11W/m / 2700K / IP20 11  209583-01010100
4 Art. Nr. : 1000881 6 24V  2
3 Länge: 2800 mm 10 smaterion ag, Zeughausstrasse 10, 8887 Mels
4    3 Länge: 2800 mm 2 1/2

- 1 Poste, p. ex. cuisine
- 2 Numérotation p. les profilés en plusieurs parties
- 3 Longueur du profil
- 4 Numéro d'article
- 5 Type de profil, p. ex. smartLED 1216
- 6 Voltage, p. ex. 24 V
- 7 Puissance, p. ex. 23W/m
- 8 Température de couleur, p. ex. 3000K
- 9 Protection IP, p. ex. IP20
- 10 Adresse du fabricant
- 11 Code QR avec ID d'identification unique

Raccordement électrique

DALI

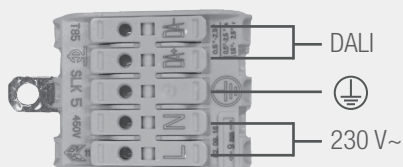

ON/OFF

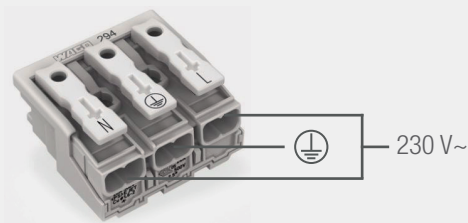

PUSH DIM

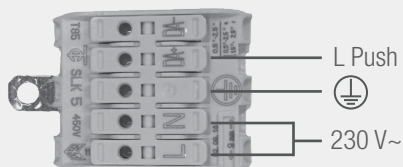

IP67 Option



Dimensions

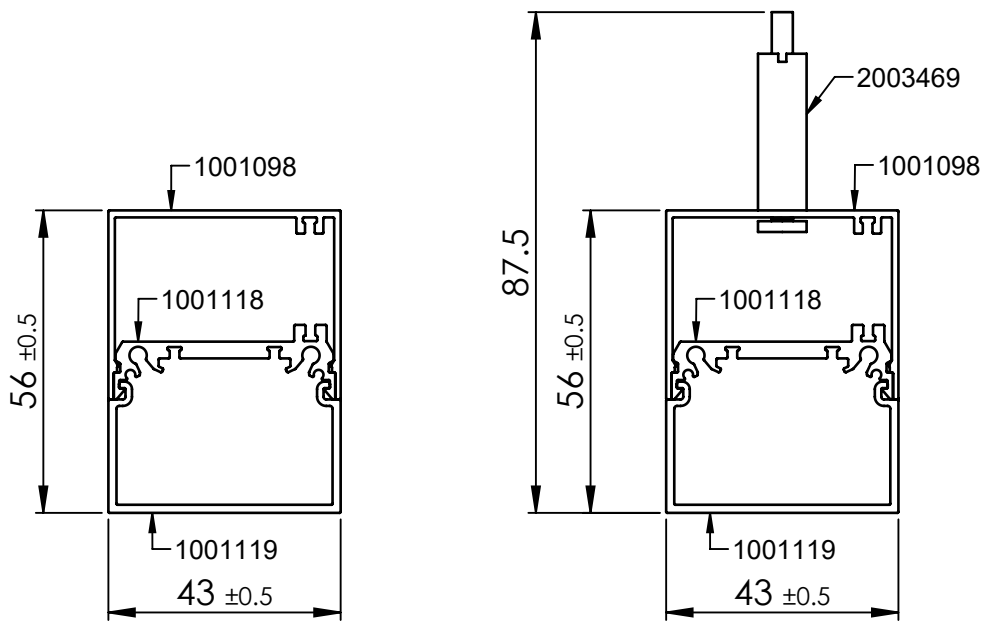

Instructions de montage

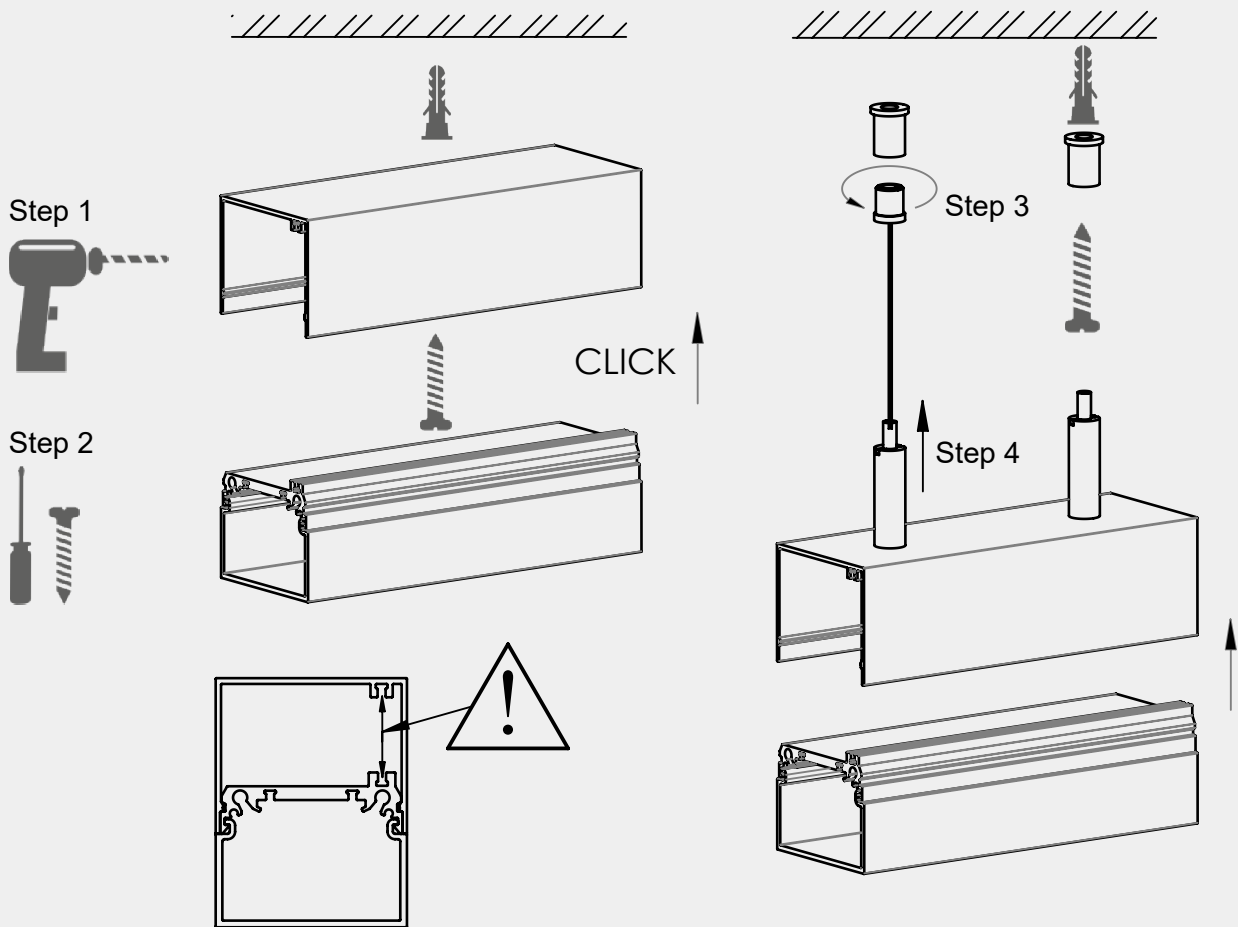

Toutes les parties métalliques du boîtier doivent impérativement être mises à la terre ! Pour les longueurs de profilés > 800 mm, il est obligatoire de demander la position du chargeur.

Nettoyage et entretien

Nettoyer le luminaire avec un chiffon humide et non pelucheux. Ne pas frotter ! En cas de forte salissure, une solution d'eau faiblement savonneuse peut être utilisée (chiffon en microfibre avec liquide vaisselle). Ne pas utiliser de nettoyeurs abrasifs. Ne pas sécher le luminaire en frottant car la charge statique qui en résulte peut détruire l'électronique.

Avertissements

L'installation et la mise en service ne doivent être effectuées que par du personnel spécialisé autorisé (électricien). Le luminaire est destiné exclusivement à l'éclairage et doit être installé conformément aux directives d'installation. Toute autre utilisation ou installation est considérée comme « non conforme à l'usage prévu ». Le non-respect des instructions d'installation peut entraîner la destruction du luminaire. En cas de défaut, retourner le luminaire au fabricant. Conserver les instructions de montage. Sous réserve de modifications techniques. Ne pas monter sur des surfaces humides ou conductrices. L'installation et la mise en service du luminaire ainsi que toute modification du luminaire ne doivent être effectuées que par des spécialistes autorisés (électriciens qualifiés). Les réglementations nationales en matière d'installation doivent être respectées. Toujours débrancher le luminaire du secteur avant d'effectuer des travaux de réparation. Ne jamais raccorder le luminaire sous tension, cela peut entraîner des dommages irréparables sur le luminaire! Le fabricant n'est pas responsable des dommages résultant d'une installation incorrecte, d'une mauvaise utilisation ou de modifications non autorisées du luminaire. La source lumineuse de ce luminaire ne doit être remplacée que par le fabricant ou un technicien de service désigné par le fabricant ou une personne ayant une qualification comparable désignée par le fabricant. Attention, risque de choc électrique. Si vous avez des questions, veuillez contacter le fabricant.



Mettez le luminaire hors tension.



Attention, risque de choc électrique.



ELIMINATION

L'emballage doit être envoyé à DSD (Point vert). Éliminez les emballages en fonction de leur type. Les appareils usagés ne doivent pas être jetés dans les ordures ménagères. Conformément aux directives européennes, l'appareil doit être correctement mis au rebut à la fin de sa durée de vie. Les matériaux contenus dans l'appareil sont alors recyclés et la pollution de l'environnement est évitée. Déposez l'appareil usagé dans un point de collecte pour déchets électroniques ou dans une déchetterie en vue du recyclage. Pour plus d'informations, contactez votre entreprise locale d'élimination des déchets ou l'administration municipale.



La ou les platines LED ne peuvent être remplacées que par smarterion en tant que fabricant. N'essayez pas de remplacer vous-même les composants, car cela annulerait la garantie et la conformité CE.



Le bloc d'alimentation ne peut être remplacé que par smarterion en tant que fabricant. N'essayez pas de remplacer vous-même les composants, car cela annulerait la garantie et la conformité CE.

IP20

Protection contre la pénétration de corps étrangers solides de plus de 12,5 mm de Ø.



Luminaires de classe de protection I avec raccordement du conducteur de protection. Le boîtier du luminaire doit impérativement être mis à la terre !