

SAMSUNG

Benutzerhandbuch

Inhalt

Erste Schritte

- 3 Layout und Funktionen des Geräts
- 8 Computer ein- und ausschalten
- 10 Bildschirm entsperren
- 10 Windows

Grundlegende Information

- 11 Tastatur
- 13 Touchpad
- 16 SIM- oder USIM-Kartenhalter (Nano-SIM-Karte) (nur 5G-fähige Modelle)
- 17 Mobilfunkdaten (nur 5G-fähige Modelle)
- 19 WLAN

- 21 Bluetooth
- 23 Speicherkarteneinschub
- 26 Externes Display
- 28 Sicherheitsschlitz

Anwendungen und Funktionen

- 29 Anwendungen verwenden
- 29 Anwendungen aktualisieren
- 30 Samsung Account
- 31 Samsung Settings
- 32 Samsung Notes
- 33 Samsung Gallery
- 34 Galaxy Book Smart Switch
- 35 Galaxy Book Experience
- 35 Screen Recorder

- 37 SmartThings
- 37 Second Screen

Einstellungen und Aktualisierung

- 38 Display-Helligkeit
- 39 Lautstärke
- 40 BIOS (Setup-Dienstprogramm)
- 47 Akku
- 50 Windows-Wiederherstellungsfunktion
- 50 Beantwortung von Fragen

Nutzungshinweise

- 51 Vorsichtsmaßnahmen für die Verwendung des Geräts

- 55 Ergonomische Tipps
- 59 Sicherheitshinweise

Anhang

- 69 Produktspezifikationen
- 70 Wichtige Sicherheitshinweise
- 73 Ersatzteile und Zubehör
- 76 Hinweise zur Einhaltung gesetzlicher Bestimmungen
- 79 Informationen zum WEEE-Symbol

Erste Schritte

Layout und Funktionen des Geräts



Wenn Sie den Bildschirm über einen längeren Zeitraum nicht benutzen, kann es zu Nach- oder Geisterbildern kommen, die sich auf der Anzeige einbrennen. Schalten Sie den Bildschirm aus oder schalten Sie den Bildschirmschoner oder Energiesparmodus ein, wenn Sie den Computer nicht benutzen.



- Welche Funktionen oder Optionen verfügbar sind, hängt vom Modell ab.
- Die als optional angegebenen Zubehörteile sind möglicherweise überhaupt nicht oder über andere Stellen erhältlich.
- Da auf dem Speichergerät Platz für die Systemwiederherstellung und den Betrieb reserviert ist, liegt die verfügbare Kapazität des Speichergeräts möglicherweise unter der tatsächlichen Kapazität.

Vorderansicht

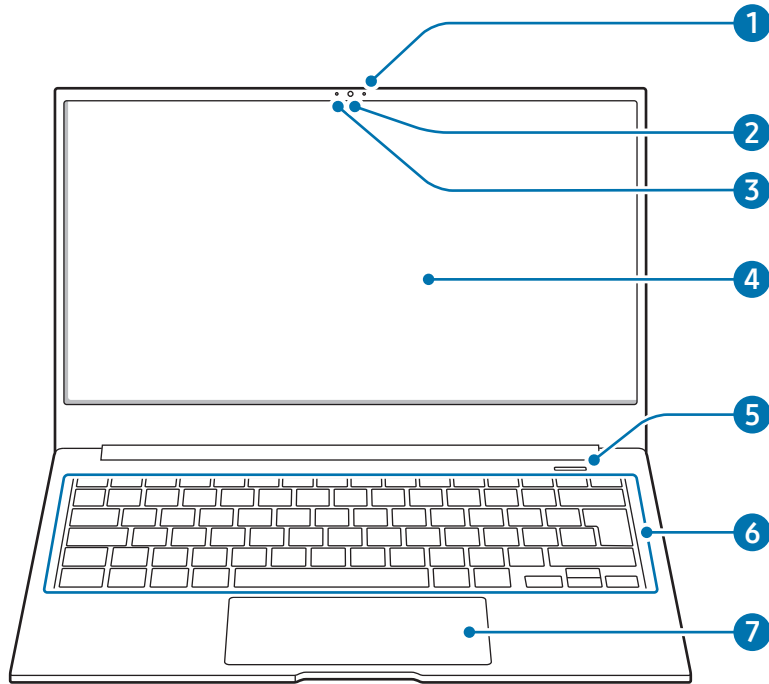

Nummer/Bezeichnung	Beschreibung
1 Mikrofon	<ul style="list-style-type: none">Nutzen Sie das integrierte Mikrofon.
2 Kamera	<ul style="list-style-type: none">Mit der Kamera können Sie Standbilder und Videos aufnehmen.
3 Kamerastatus-LED	<ul style="list-style-type: none">Zeigt den Betriebsmodus der Kamera an.
4 Display	<ul style="list-style-type: none">Hier werden die Bildschirminhalte angezeigt.
5 Ein-/Aus-Taste	<ul style="list-style-type: none">Den Computer ein- und ausschalten.
6 Tastatur	<ul style="list-style-type: none">Dient zur Eingabe von Text und zum Bedienen der Computerfunktionen.
7 Touchpad	<ul style="list-style-type: none">Dient zum Bewegen des Cursors und Auswählen von Bildelementen.Funktioniert wie eine Maus.

Ansicht von rechts

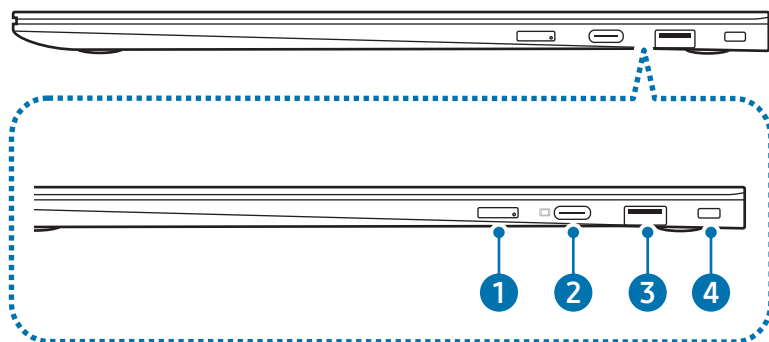

Ansicht von links

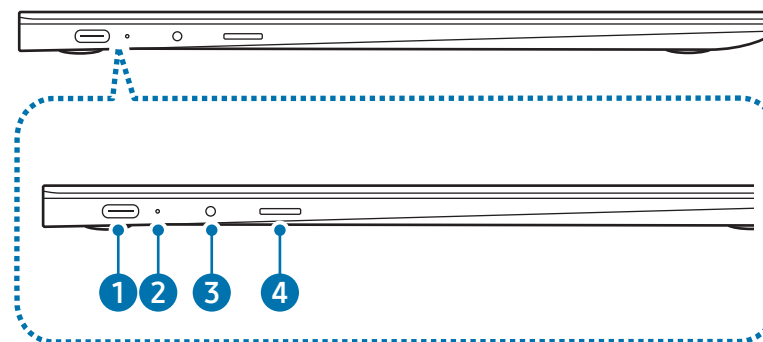

Nummer/Bezeichnung	Beschreibung
1 SIM-Kartenhalter (nur 5G-fähige Modelle)	<ul style="list-style-type: none"> SIM- oder USIM-Karte einsetzen.
2 USB-Typ-C-Anschluss (unterstützt USB 3.2 Gen1)	<ul style="list-style-type: none"> Schließen Sie den Adapter an, um den Computer zu laden. Sie können auch USB-Typ-C-Geräte verwenden. Außerdem können Sie externe Displays anschließen.
3 USB 2.0-Anschluss	<ul style="list-style-type: none"> Hier können Sie verschiedene Peripheriegeräte anschließen, etwa eine Maus, Kamera oder Tastatur.
4 Sicherheitsschlitz	<ul style="list-style-type: none"> Sichern Sie den Computer, indem Sie ein optionales Schloss und ein Sicherheitskabel anbringen.

Nummer/Bezeichnung	Beschreibung
1 USB-Typ-C-Anschluss (unterstützt USB 2.0)	<ul style="list-style-type: none"> Schließen Sie den Adapter an, um den Computer zu laden. Sie können auch USB-Typ-C-Geräte verwenden.
2 Betriebsmodus-LED	<ul style="list-style-type: none"> Zeigt den Betriebsmodus des Computers an.
3 Hörer/Headsetbuchse	<ul style="list-style-type: none"> Einen Hörer oder ein Headset an den Computer anschließen, um Audiodateien anzuhören.
4 Speicherkarteneinschub	<ul style="list-style-type: none"> Speicherkarte in den Einschub einsetzen.

Ladefunktion des USB-Typ-C-Anschlusses

Computer aufladen

Schließen Sie ein externes Netzteil (separat erhältlich) an den USB-Typ-C-Anschluss an, um es als Hilfsstromquelle oder zum Aufladen des Computers zu verwenden.

Verwenden Sie ein externes Netzteil (separat erhältlich) mit einer Nennleistung von mehr als 10 W (5 V, 2 A), das USB Typ-C oder USB BC 1.2 unterstützt.

USB-Typ-C-Gerät laden

Sie können Ihr USB-Typ-C-Gerät zum Aufladen mit dem Computer verbinden.



- Wenn Sie ein verbundenes Gerät aufladen, kann das Laden des Akkus länger dauern.
- Die Akkuladung kann abnehmen, wenn Sie ein verbundenes Gerät aufladen, während der Computer über den Akku betrieben wird.
- Der Ladestatus des verbundenen Geräts wird nicht auf dem Computer angezeigt.
- Diese Ladefunktion ist bei einigen Geräten möglicherweise nicht verfügbar.
- Zum Laden eines anderen Geräts, während sich der Computer im Energiesparmodus befindet oder ausgeschaltet ist, stecken Sie das zu ladende Gerät am USB-Typ-C-Anschluss an.

Unteransicht

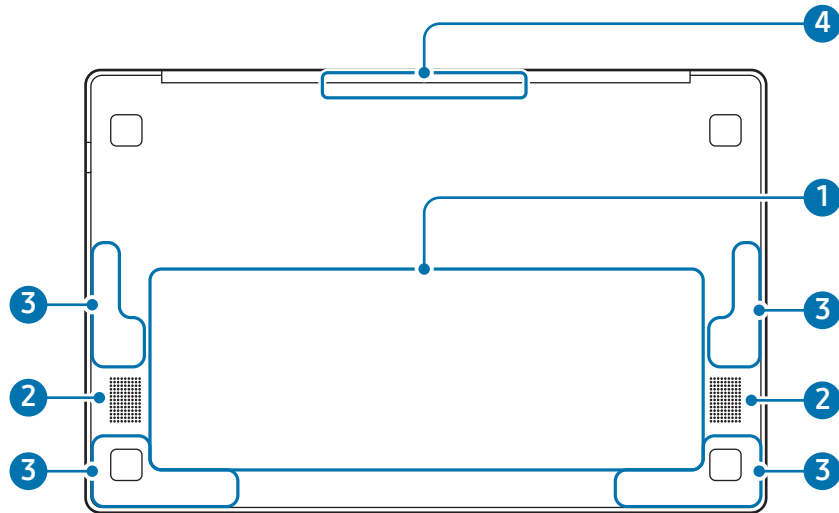

Nummer/ Bezeichnung	Beschreibung
1 Interner Akku	<ul style="list-style-type: none"> Versorgt den Computer mit Strom, wenn kein Adapter angeschlossen ist. Bringen Sie das Gerät in ein Servicecenter von Samsung, um den internen Akku entfernen oder ersetzen zu lassen. Der Service ist kostenpflichtig.
2 Lautsprecher	<ul style="list-style-type: none"> Ton wird über die Lautsprecher ausgegeben.
3 GPS- und LTE- und 5G-Antenne (nur 5G-fähige Modelle)	<ul style="list-style-type: none"> Sendet und empfängt Funkwellen.
4 WLAN-Antenne	<ul style="list-style-type: none"> Sendet und empfängt Funkwellen.



Wenn der Gerätesockel ausgetauscht wird, ist die Lasergravur des Modellnamens, der Seriennummer und verschiedener Logos nicht mehr vorhanden.

Weitere Informationen erhalten Sie von einem Servicecenter von Samsung.

Computer ein- und ausschalten

 Laden Sie den Akku mit dem Adapter vollständig auf, bevor Sie den Computer **zum ersten Mal** verwenden.

Computer einschalten

- 1 Überprüfen Sie vor dem Einschalten des Computers, ob der Akku geladen ist, und laden Sie ihn ggf. auf.
- 2 Klappen Sie das Display auf.

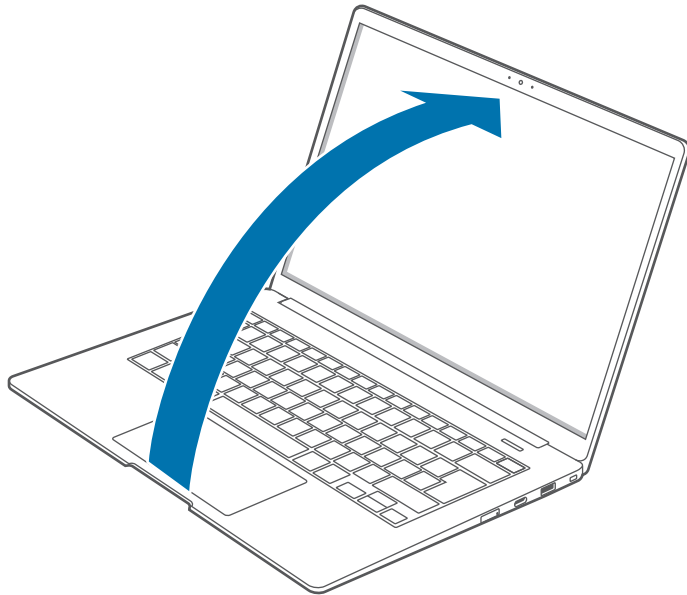

- 3 Der Computer wird durch Drücken der Ein-/Aus-Taste eingeschaltet.

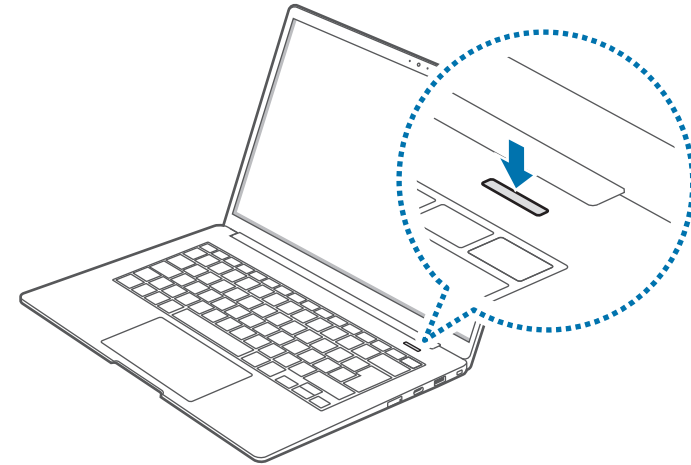

Informationen zur Aktivierung von Windows

Beim ersten Einschalten des Computers erscheint der Bildschirm zur Windows-Aktivierung.

Folgen Sie den Bildschirmanweisungen für die Aktivierung, um den Computer in Betrieb zu nehmen.

Möglicherweise sind Datum und Uhrzeit des Computers falsch eingestellt, wenn Sie ihn erstmals einschalten. Sie sind unter Umständen auch falsch, wenn der Akku vollständig entladen ist oder entfernt wurde. Um Datum und Uhrzeit einzustellen, klicken Sie auf der Desktop-Taskleiste mit der rechten Maustaste auf den Bereich für Datum und Uhrzeit. Wählen Sie dann **Datum und Uhrzeit anpassen** aus und geben Sie das aktuelle Datum und die aktuelle Uhrzeit an.

Computer ausschalten

- 1 Wählen Sie die Start-Taste (■).
- 2 Wählen Sie  → **Herunterfahren**.

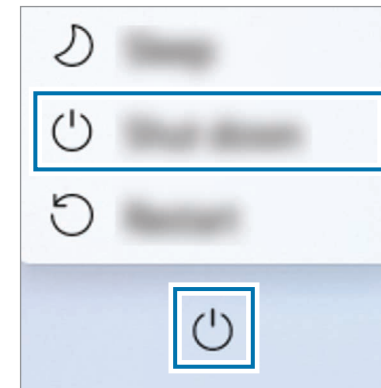

Speichern Sie alle Daten, bevor Sie den Computer herunterfahren.

Bildschirm entsperren

Gehen Sie zum Entsperren des Bildschirms wie folgt vor:

- **Maus:** Klicken Sie auf den Sperrbildschirm.
- **Tastatur:** Drücken Sie eine beliebige Taste.
- **Touchpad:** Tippen Sie das Touchpad an.

Wenn ein Konto über ein Passwort verfügt, müssen Sie dieses zur Anmeldung nach dem Entsperren des Bildschirms eingeben.

Windows

Microsoft Windows ist ein Betriebssystem, das zum Steuern des Computers verwendet wird.



- Je nach Modell und Betriebssystem weichen die Abbildungen und verfügbaren Funktionen möglicherweise ab.
- Dieses Handbuch bezieht sich auf Windows 11. Der Inhalt kann daher je nach Betriebssystemversion abweichen.
- Das Bild, das auf dem Desktopbildschirm zu sehen ist, variiert möglicherweise je nach Modell oder Version des Betriebssystems.

Windows-Einstellungen konfigurieren

Auf dem Bildschirm „Windows-Einstellungen“ können Sie grundlegende Systemeinstellungen konfigurieren. Dazu zählen beispielsweise Einstellungen für die Installation oder Deinstallation von Apps und die Verwaltung von Konten.

Wählen Sie die Start-Taste () → **Einstellungen** aus.

Wählen Sie dann auf dem Bildschirm „Windows-Einstellungen“ eine Option aus, deren Einstellung Sie ändern möchten.



- Sie können die Einstellungen wie bei den vorherigen Betriebssystemversionen auch in der Systemsteuerung konfigurieren. Wählen Sie die Start-Taste () → **Alle Apps** → **Windows-Tools** → **Systemsteuerung** aus.

Grundlegende Information

Tastatur

Mit der Tastatur können Sie Text eingeben und Funktionen des Computers aufrufen.



- Je nach Modell und Betriebssystem weichen die Abbildungen und verfügbaren Funktionen möglicherweise ab.
- Das Tastaturlayout variiert möglicherweise je nach Land. In diesem Handbuch konzentrieren wir uns auf die Abkürzungstasten.

Abkürzungstasten verwenden

Gehen Sie zum Verwenden der Abkürzungstasten der Tastatur wie folgt vor:

- Halten Sie die Taste **Fn** gedrückt und drücken Sie gleichzeitig eine Abkürzungstaste.

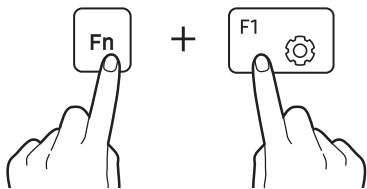



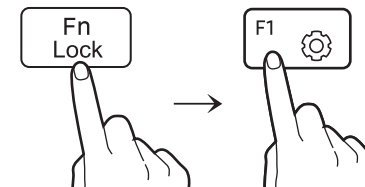









- Drücken Sie die Taste **Fn Lock**. Wenn die Taste **Fn Lock** aktiviert wurde, drücken Sie eine Abkürzungstaste.



Ist die Taste **Fn Lock** aktiviert, können die Abkürzungstasten ohne Drücken der Taste **Fn** verwendet werden.

Abkürzungstasten – Funktionen

Taste/ Symbol	Beschreibung
F1 	<ul style="list-style-type: none"> Windows-Einstellungen öffnen.
F2 	<ul style="list-style-type: none"> Bildschirmhelligkeit regeln: Helligkeit des Displays anpassen.
F3 	
F4 	<ul style="list-style-type: none"> Display/externer Monitor: Zwischen dem Display und einem externen Display wechseln, wenn ein externes Display an den Computer angeschlossen ist.
F5 	<ul style="list-style-type: none"> Touchpad: Touchpad-Funktion aktivieren oder deaktivieren.
F6 	<ul style="list-style-type: none"> Stummschalten: Stummschalten/ Stummschaltung aufheben.
F7 	<ul style="list-style-type: none"> Lautstärke regeln: Lautstärke anpassen.
F8 	

Taste/ Symbol	Beschreibung
F9 	<ul style="list-style-type: none"> Display ein- oder ausschalten.
F10 	<ul style="list-style-type: none"> Verbinden: Verbindung zu Drahtlosgeräten in der Nähe herstellen.
F11 	<ul style="list-style-type: none"> Beratungsmodus: Drehen Sie den Bildschirm um, so dass das Bild normal erscheint, wenn der Bildschirm umgedreht wird. <p> Diese Funktion ist in einigen Anwendungen möglicherweise nicht verfügbar, beispielsweise in Spielen.</p>
F12 	<ul style="list-style-type: none"> Flugzeugmodus: Flugzeugmodus aktivieren oder deaktivieren.

Touchpad

Verwenden Sie das Touchpad zum Bewegen des Cursors oder zum Auswählen eines Elements. Die linke und rechte Taste des Touchpads funktionieren wie die linke und rechte Taste einer Maus.



- Bedienen Sie das Touchpad nur mit den Fingern. Das Touchpad erkennt keine anderen Gegenstände.
- Die Bilder und das Touchpad-Layout variieren möglicherweise je nach Modell.

Grundlegende Funktionen des Touchpads

Bewegen

Bewegen Sie einen Finger auf dem Touchpad, um den Cursor zu bewegen.

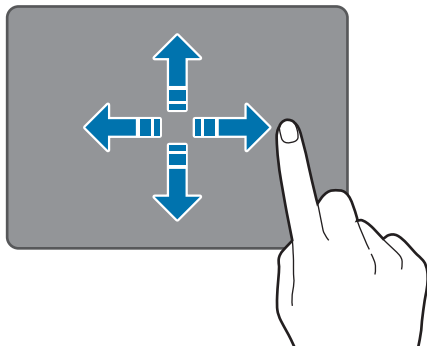

Klicken

Tippen Sie das Touchpad an oder drücken Sie die linke Touchpad-Taste.

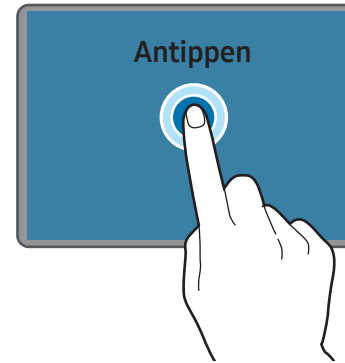

oder

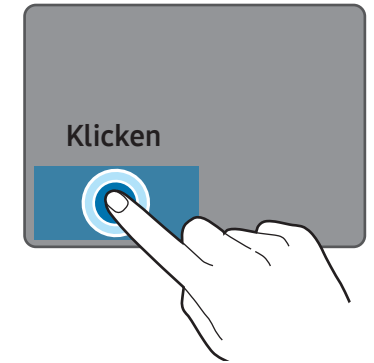

Doppelklicken

Doppeltippen Sie das Touchpad an oder drücken Sie die linke Touchpad-Taste zweimal.

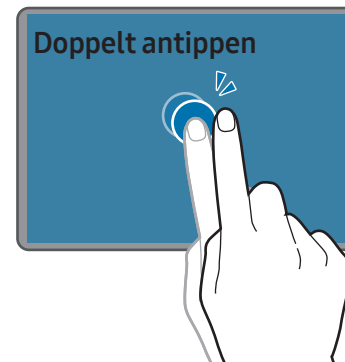

oder



Rechtsklicken

Diese Funktion ermöglicht Rechtsklicks.

Wenn Sie auf einem Element einen Rechtsklick ausführen möchten, drücken Sie die rechte Touchpad-Taste.

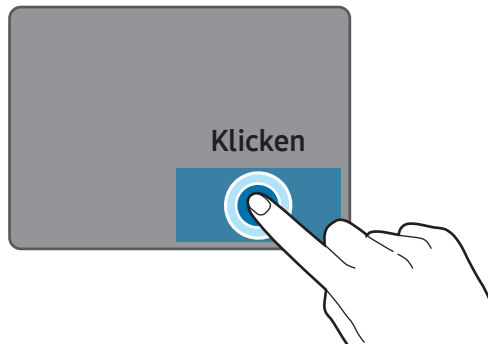

Ziehen

Wenn Sie ein Symbol oder eine Anwendungskachel an eine andere Stelle verschieben möchten, halten Sie sie gedrückt und ziehen Sie sie dann bei gedrückter linker Touchpad-Taste an die gewünschte Position.

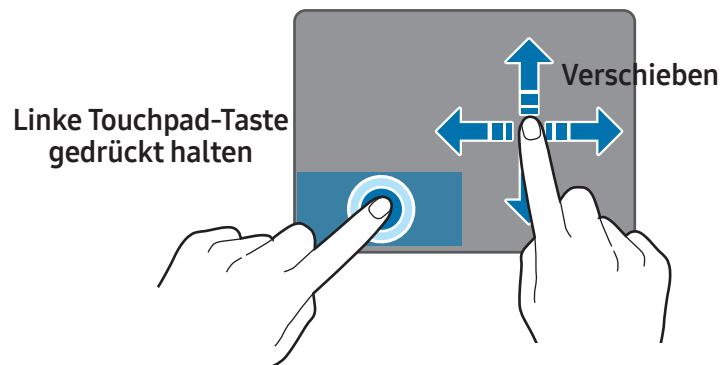

Gestenfunktionen

Streichen

Zum Blättern nach oben, unten, links oder rechts an eine gewünschte Position streichen Sie mit zwei Fingern auf dem Touchpad.

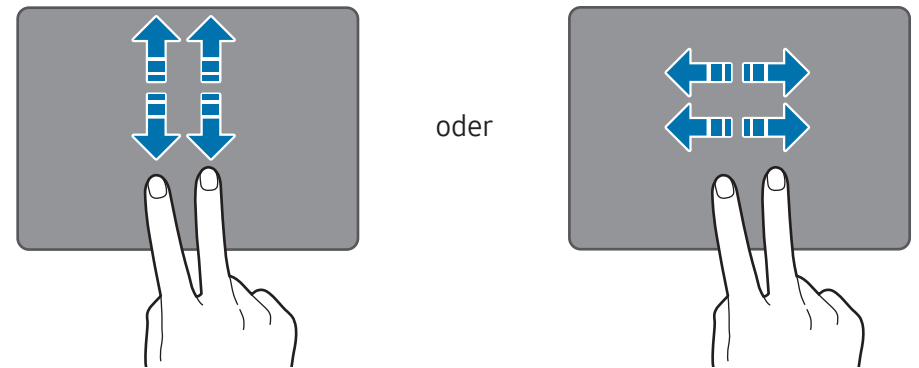

Finger auseinander- und zusammenbewegen

Eine Website, eine Karte oder ein Bild lässt sich vergrößern, wenn Sie zwei Finger auseinander bewegen. Ziehen Sie ihn zusammen, um ihn wieder zu verkleinern.

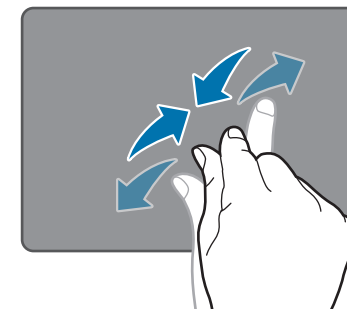

Touchpadgesten konfigurieren

Konfigurieren Sie Touchpadgesten, um das Touchpad effizienter zu nutzen.

Wählen Sie die Start-Taste () → **Einstellungen** → **Bluetooth & Geräte** → **Touchpad** → die gewünschten Optionen aus.



Einige Optionen der Touchpad-Einstellungen sind möglicherweise je nach Modell nicht verfügbar.

Touchpad-Sperre

Halten Sie die Taste **Fn** gedrückt und drücken Sie die Taste **F5**, um das Touchpad zu sperren.

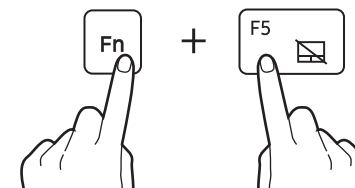

SIM- oder USIM-Kartenhalter (Nano-SIM-Karte) (nur 5G-fähige Modelle)

SIM- oder USIM-Karte einsetzen.



- Verwenden Sie ausschließlich Nano-SIM-Karten (separat erhältlich).
- Achten Sie darauf, dass Sie die SIM- oder USIM-Karte nicht verlieren und dass keine anderen Personen sie verwenden. Samsung übernimmt keine Haftung für Schäden oder Unannehmlichkeiten, die durch verlorene oder gestohlene Karten verursacht wurden.



- Sie dient nur zur Verbindung mit dem Datennetzwerk. Anrufe werden nicht unterstützt.
- Einige Dienste, für die eine Netzwerkverbindung erforderlich ist, sind je nach Dienstanbieter möglicherweise nicht verfügbar.

SIM- oder USIM-Karte einlegen

1 Führen Sie das Steckplatzwerkzeug in die Öffnung am Kartenhalter ein, um ihn zu lösen.



Stellen Sie sicher, dass das Steckplatzwerkzeug senkrecht in die Öffnung eingesteckt wird. Anderenfalls könnte das Gerät beschädigt werden.

2 Ziehen Sie den Kartenhalter vorsichtig aus dem Karteneinschub.



Achten Sie beim Herausziehen des Kartenhalters auf Ihre Fingerspitzen.

3 Legen Sie die SIM- oder USIM-Karte so in den Kartenhalter ein, dass die goldfarbenen Kontakte nach unten zeigen.

4 Drücken Sie die SIM- oder USIM-Karte vorsichtig in den Kartenhalter, damit sie fest sitzt, und schieben Sie ihn wieder in den Einschub.

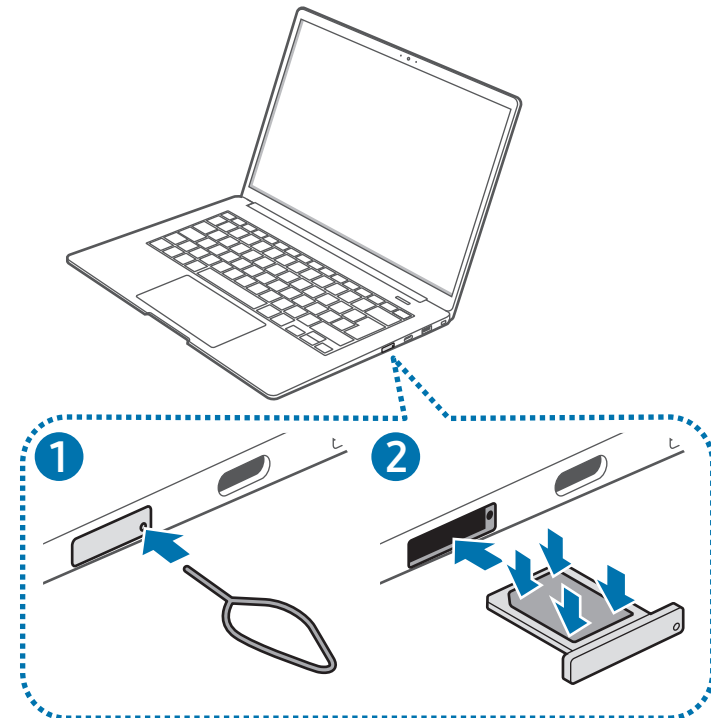

Mobilfunkdaten (nur 5G-fähige Modelle)

Stecken Sie die SIM- oder USIM-Karte ein oder aktivieren Sie die eSIM, um über die Mobilfunkdatenverbindung auf das Internet zuzugreifen. Anders als bei einer physischen Nano-SIM-Karte handelt es sich bei einer eSIM um eine integrierte digitale SIM. Wenn Sie sowohl die Nano-SIM-Karte als auch die eSIM verwenden, kann sich die Datenübertragungsgeschwindigkeit in einigen Regionen verlangsamen.



Für die Verwendung eines mobilen Netzwerks können zusätzliche Kosten anfallen.

Mobilfunkdaten aktivieren

Wählen Sie in der Taskleiste die Statussymbole aus, um zu prüfen, ob die Mobilfunkdatenverbindung aktiviert ist.

Wählen Sie  aus, falls die Mobilfunkdatenverbindung nicht aktiviert ist.

Eine Mobilfunkdatenverbindung wird aufgebaut.

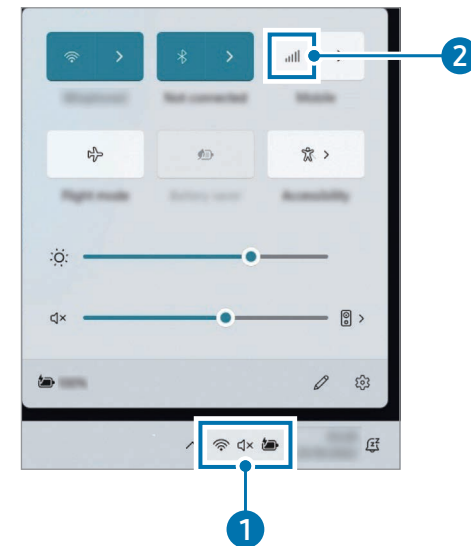

Sie können auswählen, welche Art von SIM sie für die Mobilfunkdatenverbindung verwenden möchten.

Wählen Sie in der Taskleiste die Statusanzeigen →  → **Weitere Mobilfunkeinstellungen** aus. Wählen Sie dann den SIM-Typ (**SIM** oder **eSIM**) unter der Option **Diese SIM für Datenverbindungen verwenden** aus.

Mobilfunkdaten deaktivieren

Deaktivieren Sie die Nutzung von Mobilfunkdaten, wenn Sie sie nicht benötigen und Akku sparen möchten.

Wählen Sie in der Taskleiste die Statussymbole und dann  aus.

Die Mobilfunkdatenverbindung wird getrennt.

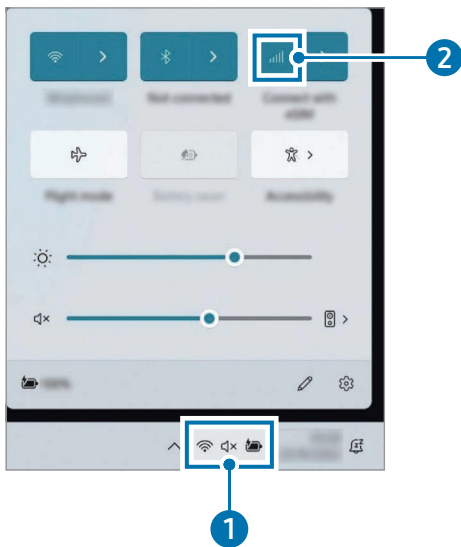

WLAN

Verbinden Sie den Computer mit einem Drahtlosnetzwerk, um das Internet zu verwenden.



Die unten aufgeführten Beschreibungen beziehen sich auf Computermodelle mit WLAN-Karte oder -Gerät. Ein WLAN-Gerät ist optional. Die Bilder in diesem Handbuch können sich je nach Modell des WLAN-Geräts vom tatsächlichen Produkt unterscheiden.

Zugriffspunkt

Ein Zugriffspunkt (Access Point, AP) ist ein Netzwerkgerät, das zur Überbrückung zwischen kabelgebundenen und kabellosen LANs dient, also die Funktion eines kabellosen Hubs in einem kabelgebundenen Netzwerk übernimmt. Mehrere Geräte können mit einem AP verbunden werden.

Verbindung mit einem WLAN-Netzwerk herstellen

- 1 Wählen Sie in der Taskleiste die Statussymbole und dann auf der Option **WLAN** ➤ aus.



- 2 Wählen Sie in der Liste der erkannten WLAN-Netzwerke ein Netzwerk und dann **Automatisch verbinden** → **Verbinden** aus.

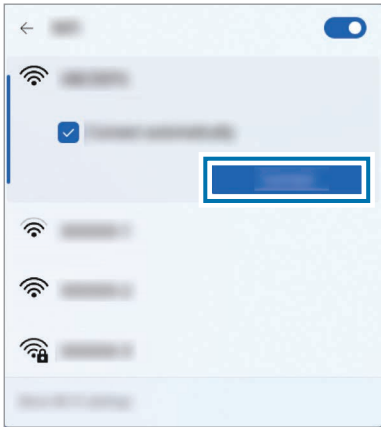

- 3 Geben Sie ggf. ein Passwort ein und wählen Sie **Weiter** aus. Wurde der Computer einmal mit einem kabellosen Netzwerk verbunden, versucht er automatisch, eine Verbindung herzustellen, sobald es verfügbar ist. Falls Sie ein Netzwerkpasswort benötigen, wenden Sie sich an den Systemadministrator.

WLAN-Funktion wird deaktivieren

Wenn Sie die WLAN-Funktion nicht nutzen, sollten Sie sie deaktivieren, um Akkuladung zu sparen.

Wählen Sie in der Taskleiste die Statussymbole und dann  aus.

Die WLAN-Funktion wird deaktiviert.

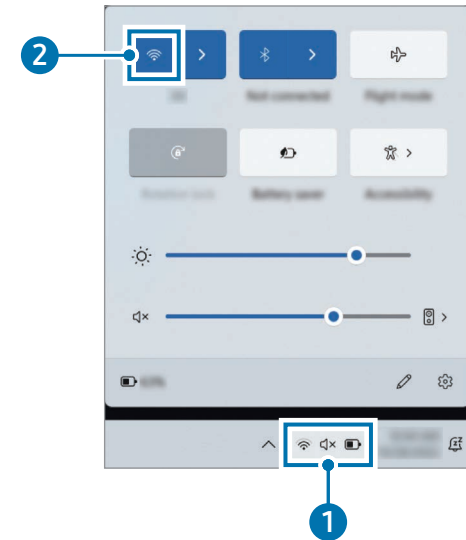

Flugzeug-modus

Alle drahtlosen Funktionen des Computers werden deaktiviert. In diesem Fall können nur netzunabhängige Dienste verwendet werden.

Zum Aktivieren des **Flugzeug-modus** wählen Sie in der Taskleiste die Statussymbole und dann **Flugzeug-modus** aus. Alternativ können Sie die Taste **Fn** gedrückt halten und gleichzeitig die Taste **F12** drücken.

Bluetooth

Verwenden Sie Bluetooth, um Musik zu hören sowie Daten oder Mediendateien mit anderen Bluetooth-fähigen Geräten auszutauschen.



- Samsung ist nicht für den Verlust, das Abfangen oder den Missbrauch von Daten verantwortlich, die per Bluetooth gesendet oder empfangen werden.
- Verwenden Sie nur vertrauenswürdige und ordnungsgemäß abgesicherte Geräte zum Senden und Empfangen von Daten. Wenn sich Hindernisse zwischen den Geräten befinden, kann sich die Reichweite reduzieren.
- Einige Geräte, insbesondere solche, die nicht von Bluetooth SIG getestet oder zugelassen wurden, sind möglicherweise nicht mit dem Gerät kompatibel.
- Verwenden Sie die Bluetooth-Funktion nicht zu illegalen Zwecken (z. B. zum Nutzen von Raubkopien oder zum illegalen Aufzeichnen von Gesprächen zu gewerblichen Zwecken). Samsung trägt keinerlei Verantwortung für die Folgen einer illegalen Verwendung der Bluetooth-Funktion.

Mit anderen Bluetooth-Geräten koppeln

- 1 Wählen Sie in der Taskleiste die Statussymbole und dann  aus.

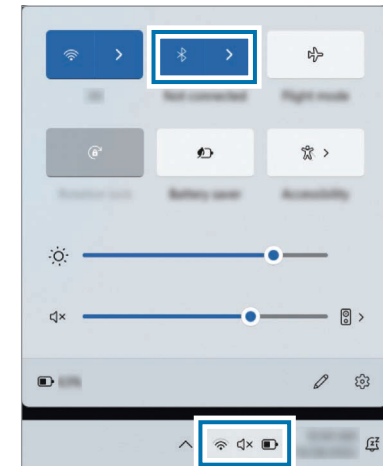

- 2 Wählen Sie die Start-Taste () → **Einstellungen** → **Bluetooth & Geräte** → **Gerät hinzufügen** aus.

- 3 Wählen Sie **Bluetooth** aus, um anzugeben, welches Gerät hinzugefügt werden soll, und schließen Sie die Kopplung ab.

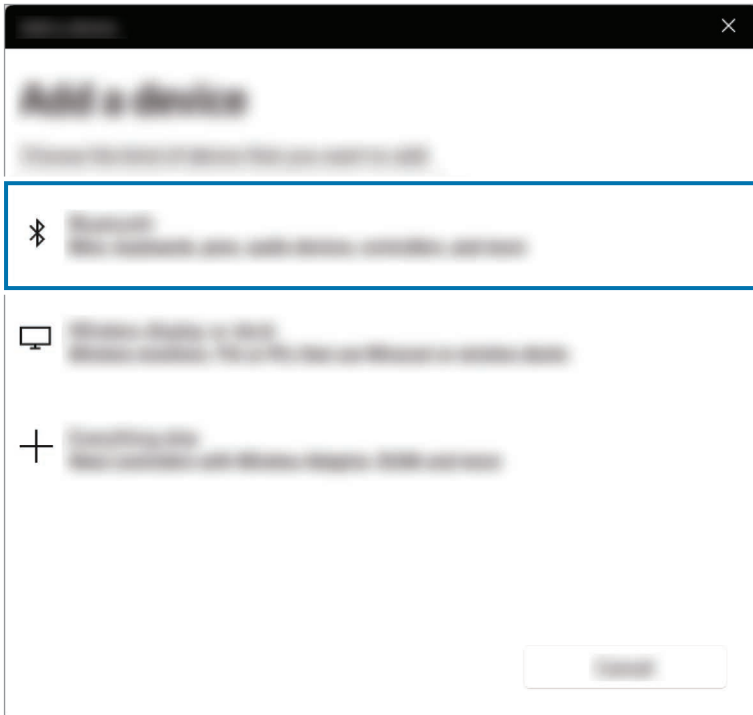

Bluetooth-Geräte entkoppeln

- 1 Wählen Sie die Start-Taste () → **Einstellungen** → **Bluetooth & Geräte** aus.
Auf dem Computer werden daraufhin die gekoppelten Geräte angezeigt.
- 2 Wählen Sie auf dem Gerät, dessen Kopplung mit dem Computer Sie aufheben möchten, ●●● → **Gerät entfernen** → **Ja** aus.
Die Verbindung zum Bluetooth-Gerät wird getrennt.

Speicherkarteneinschub

Mit Speicherkarten übertragen Sie Daten auf andere Geräte. Sie können auf Ihrem Gerät – etwa auf einer Digitalkamera, auf einem Smartphones oder auf einem Tablet – gespeicherte Daten auf Ihrem Computer verwenden oder gespeicherte Daten an ein anderes Gerät übertragen.

Speicherkarten sind separat erhältlich.

Dieser Computer unterstützt die unten aufgeführten Speicherkarten.

Abkürzung	Beschreibung
micro SD	• micro Secure Digital
micro SDHC	• micro Secure Digital High Capacity
micro SDXC	• micro Secure Digital eXtended Capacity



- Manche Speicherkarten sind mit dem Computer möglicherweise nicht vollständig kompatibel. Die Verwendung einer inkompatiblen Speicherkarte kann den Computer, die Speicherkarte und die auf der Karte gespeicherten Daten beschädigen.
- Achten Sie darauf, dass Sie die Speicherkarte mit der markierten Ausrichtung einsetzen.
- Bewahren Sie die Karte separat auf, damit sie nicht verloren geht, wenn Sie den Computer transportieren.
- Speicherkarten weisen unterschiedliche Geschwindigkeiten auf.

Speicherkarte einsetzen

- 1 Achten Sie beim Einführen einer Speicherkarte in den Speicherkarteneinschub auf die angegebene Richtung. Sie rastet mit einem Klick ein.

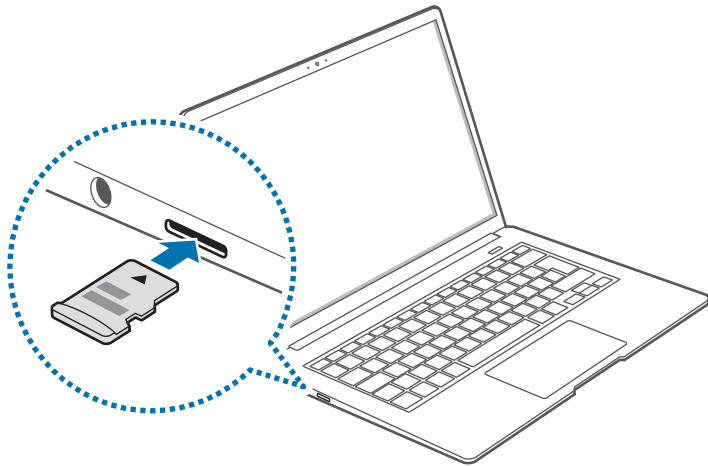

- 2 Wenn das Pop-up-Fenster angezeigt wird, wählen Sie eine Aktion aus.
- 3 Wählen Sie **Ordner öffnen, um Dateien anzuzeigen**.
- 4 Speichern, verschieben oder löschen Sie Daten auf der Speicherkarte.
Der Speicherkartenordner wird nur auf dem Desktop geöffnet.

Speicherkarte entnehmen

Wenn Sie die Karte drücken, klickt sie und löst sich aus dem Speicherkarteneinschub. Greifen Sie das Ende der Speicherkarte und ziehen Sie sie vorsichtig aus dem Einschub.

Speicherkarte formatieren

Wenn Sie alle Daten von der Speicherkarte entfernen oder sie zum ersten Mal verwenden möchten, sollten Sie die Speicherkarte formatieren.

- ⚠ Beim Formatieren einer Speicherkarte werden alle auf ihr gespeicherten Daten gelöscht. Sichern Sie wichtige Daten bei Bedarf, bevor Sie die Karte formatieren.

- 1 Wählen Sie auf der Taskleiste den Explorer (📁) aus.
- 2 Führen Sie auf dem Speicherkartenlaufwerk einen Rechtsklick aus und wählen Sie **Formatieren** aus.

3 Wählen Sie **Starten** aus.



- Wenn Sie die Speicherkarte zum Austausch von Daten mit einem digitalen Gerät wie einer Digitalkamera verwenden möchten, sollten Sie sie mit dem digitalen Gerät formatieren.
- Wenn Sie eine formatierte Speicherkarte mit einem anderen digitalen Gerät verwenden möchten, sollten Sie die Speicherkarte noch einmal mit diesem anderen Gerät formatieren.
- Urheberrechtlich geschützte Daten können nicht bearbeitet oder geändert werden.
- Das wiederholte Einsetzen und Entnehmen einer Speicherkarte kann sie beschädigen.
- Speicherkarten mit dem Format „Secure Digital Input Output“ (SDIO) werden nicht unterstützt.
- Wenn der Lock-Schalter umgelegt und der Schreibschutz somit aktiv ist, können Sie die Karte weder formatieren noch Daten auf ihr speichern oder von ihr löschen.

Externes Display

Das Verbinden des Computers mit einem externen Display ist vor allem für Präsentationen oder zum Ansehen eines Films praktisch. Die Kabel und Adapter, die für die Verbindung zu einem externen Display nötig sind, sind separat erhältlich. Der Computer unterstützt USB-Typ-C-Displaykabel.

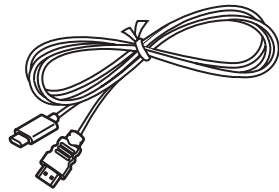

USB-Typ-C-Displaykabel



Prüfen Sie anhand der Anschlüsse am Display, ob es mit dem Computer kompatibel ist.

Mit Display verbinden



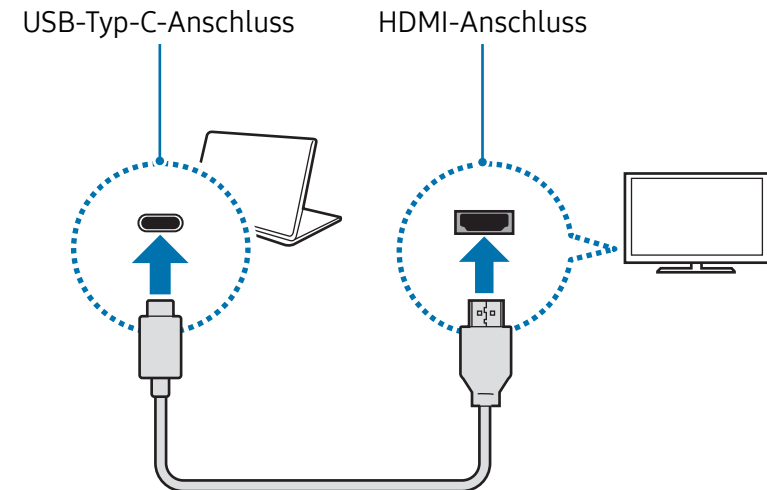

- 1 Schließen Sie das Kabel am USB-Typ-C-Anschluss auf der rechten Seite des Computers an.
- 2 Schließen Sie dann das andere Ende des Kabels an den HDMI-Anschluss des externen Displays an.



- 3 Schließen Sie das Netzkabel an das Display an.
- 4 Schalten Sie das Display ein und wählen Sie einen Anzeigemodus aus, in dem externe Signale unterstützt werden.

5 Halten Sie die Taste **Fn** gedrückt und drücken Sie gleichzeitig die Taste **F4**.

6 Wählen Sie einen Modus aus.

	Nur PC-Bildschirm Der Bildschirm wird nur auf dem Computermonitor angezeigt.
	Duplizieren Der Bildschirm wird sowohl auf dem Computer als auch auf dem externen Display angezeigt.
	Erweitern Der Bildschirm wird um das externe Display erweitert.
	Nur zweiter Bildschirm Der Bildschirm wird nur auf dem externen Display angezeigt.



Der Anzeigemodus kann in den Windows-Einstellungen ausgewählt werden.

Wählen Sie die Start-Taste () → **Einstellungen** → **System** → **Anzeige** und dann unter **Mehrere Bildschirme** die Option **Erkennen** aus.

Sicherheitsschlitz

Sie können den Computer sichern, indem Sie ein Schloss und ein Kabel an den Sicherheitsschlitz anschließen.

Binden Sie das Schloss und das Kabel an einen festen Gegenstand und schließen Sie das andere Ende des Kabels am Sicherheitsschlitz an.

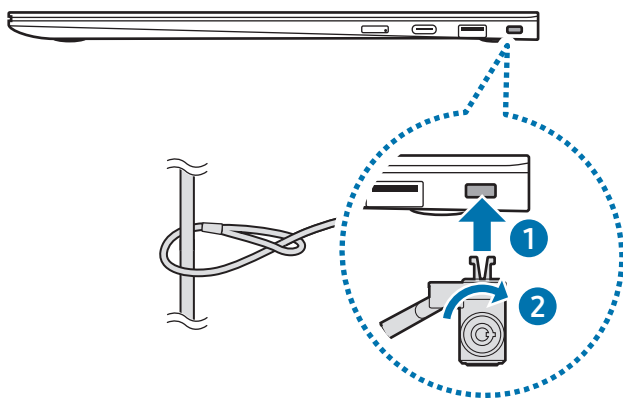

Zur Nutzung dieses Features müssen Sie ein Schloss und ein Kabel erwerben (separat erhältlich) und ein Nano Lock von Kensington verwenden. Falls Sie kein Nano Lock verwenden, kann die korrekte Funktion nicht gewährleistet werden. Ihr Produkt kann sich von dem oben abgebildeten unterscheiden. Weitere Informationen finden Sie in der Bedienungsanleitung Ihres Schlosses.

Anwendungen und Funktionen

Anwendungen verwenden



- Je nach Modell und Anwendungsversion können die Abbildungen und Funktionen abweichen.
- Einige Anwendungen werden je nach Modell möglicherweise nicht unterstützt.
- Klicken Sie zum Deinstallieren einer Anwendung auf die Start-Taste () → **Einstellungen** → **Apps** → **Installierte Apps**, aktivieren Sie in der Liste neben der zu löschenden Anwendung das Kontrollkästchen **•••** und klicken Sie dann auf **Deinstallieren**.
- **Services im Zusammenhang mit Software von Drittanbietern**
Beschreibungen und Informationen zu Serviceanfragen für Drittanbieteranwendungen erhalten Sie vom jeweiligen Hersteller. Je nach Anwendungsanbieter funktionieren einige Problembehandlungsaktionen, die bei Serviceanfragen empfohlen werden, möglicherweise nicht.

Anwendungen aktualisieren

Anwendungen und Treiber können ganz einfach und bequem auf dem Computer installiert und aktualisiert werden. Aktualisieren Sie sie regelmäßig, um die stabile Performance des Computers zu gewährleisten.



Für die Suche nach verfügbaren Updates muss der Computer mit dem Internet verbunden sein.

Wählen Sie die Start-Taste () → **Einstellungen** → **Windows Update**.

Samsung Account

Ihr Samsung Account ist ein integrierter Kontodienst, der Ihnen die Nutzung verschiedener Dienste von Samsung ermöglicht, die von Mobilgeräten, Fernsehern und der Website von Samsung bereitgestellt werden.

Eine Liste der Dienste, die mit dem Samsung Account genutzt werden können, finden Sie auf account.samsung.com.



Zur Verwendung der Funktion muss der Computer mit dem Internet verbunden sein.

- 1 Wählen Sie die Start-Taste () → **Alle Apps** → **Samsung Account** aus.
- 2 Tippen Sie **Jetzt beginnen** an und melden Sie sich bei Ihrem Samsung Account an. Wenn Sie keinen Samsung Account haben, wählen Sie **Konto erstellen** aus.

ID finden und Passwort zurücksetzen

Sollten Sie die ID oder das Passwort Ihres Samsung Accounts vergessen haben, wählen Sie auf dem Anmeldebildschirm des Samsung Accounts **Benutzerkennung vergessen** oder **Passwort vergessen?** aus. Wenn Sie die erforderlichen Informationen eingegeben haben, können Sie Ihre ID abrufen oder das Passwort zurücksetzen.

Aus dem Samsung Account abmelden

Wenn Sie sich aus Ihrem Samsung Account abmelden, werden Ihre Daten wie Kontakte oder Termine ebenfalls von Ihrem Gerät entfernt.

Wählen Sie die Start-Taste () → **Alle Apps** → **Samsung Account** → **Abmelden** aus.

Samsung Settings

Konfigurieren Sie die von Samsung integrierten Einstellungen und rufen Sie zusätzliche Informationen zum Gerät auf.



Je nach Modell und Anwendungsversion können die Abbildungen und Funktionen abweichen.

- 1 Wählen Sie die Start-Taste () → **Alle Apps** → **Samsung Settings** aus.
- 2 Wählen Sie eine Option aus, um die entsprechende Funktion zu konfigurieren.

Menü	Beschreibung
Verbindungen	<ul style="list-style-type: none">• Verbindungseinstellungen festlegen, wie die Bluetooth-Verbindung.
Anzeige	<ul style="list-style-type: none">• Passende Farbe für die Benutzerumgebung und ähnliche Einstellungen festlegen.
Erweiterte Funktionen	<ul style="list-style-type: none">• Aktivieren Sie erweiterte Funktionen und ändern Sie die Einstellungen, die diese steuern.
Akku	<ul style="list-style-type: none">• Legen Sie den maximalen Ladezustand des Akkus fest, um die Akkulebensdauer zu verlängern.
Info zu Gerät	<ul style="list-style-type: none">• Zeigen Sie die Computerinformationen und die Version der Anwendung „Samsung Einstellungen“ an.

Samsung Notes

Erstellen Sie Notizen, indem Sie Text über die Tastatur eingeben oder etwas auf den Bildschirm schreiben oder zeichnen. Sie können ebenfalls Bilder oder Sprachaufnahme in die Notizen einfügen.

Notizen erstellen

- 1 Wählen Sie die Start-Taste (■) → **Alle Apps** → **Samsung Notes** →  aus und erstellen Sie eine Notiz.

Wählen Sie in der Symbolleiste oben oder rechts im Bildschirm eine Eingabemethode aus.

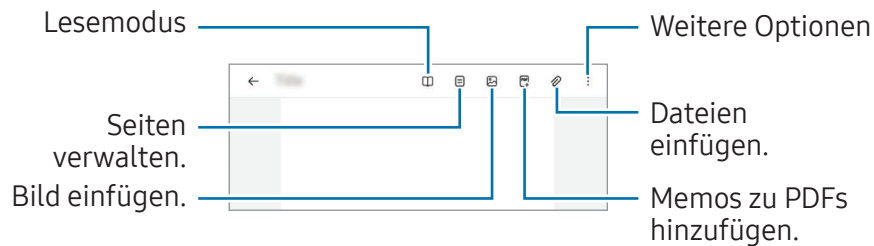

- 2 Wenn Sie mit der Notiz fertig sind, wählen Sie  aus, um sie zu speichern.

Wenn Sie die Notiz in einem anderen Dateiformat speichern möchten, wählen Sie  → **Als Datei speichern** aus.

Notizen löschen

Klicken Sie mit der rechten Maustaste in der Liste auf die Notiz, die Sie löschen möchten, und wählen Sie **Löschen** aus.

Samsung Gallery

Sehen Sie sich die auf dem Computer gespeicherten Bilder und Videos an. Sie können Inhalte auch mit der Cloud synchronisieren, um sie in Echtzeit zu aktualisieren und Inhalte sicher auf allen Geräten mit demselben Konto zu speichern.

Bilder und Videos anzeigen

Wählen Sie die Start-Taste () → **Alle Apps** → **Samsung Gallery** aus.

Die auf dem Computer gespeicherten Bilder und Videos werden angezeigt.

Bilder oder Videos löschen

1 Wählen Sie die Start-Taste () → **Alle Apps** → **Samsung Gallery** aus.

2 Wählen Sie die Bilder und Videos aus, die Sie löschen möchten, und wählen Sie  aus.

Die gelöschten Bilder und Videos werden in den Papierkorb verschoben.

Bilder und Videos synchronisieren

1 Wählen Sie die Start-Taste () → **Alle Apps** → **Samsung Gallery** aus.

2 Wählen Sie **Einstellungen** und dann den Schalter **Mit Cloud synchronisieren** aus.

Die Inhalte in der Anwendung **Samsung Gallery** und der Cloud werden synchronisiert.



- Um diese Funktion verwenden zu können, müssen Sie sich bei Ihrem Samsung Account anmelden.
- Damit Sie Bilder von anderen Geräten, die bei Ihrem Samsung Account angemeldet sind, auf Ihrem Computer anzeigen können, müssen Sie auf den anderen Geräten die Synchronisierungsfunktion der Galerie-Anwendung aktivieren.

Galaxy Book Smart Switch

Mit **Galaxy Book Smart Switch** können Sie Daten von Ihrem vorherigen Computer auf Ihren neuen Computer übertragen.



- Um diese Funktion nutzen zu können, müssen Sie sowohl Ihr Gerät als auch das vorherige Gerät mit demselben WLAN-Netzwerk verbinden.
- Diese Funktion wird von einigen Geräten möglicherweise nicht unterstützt.
- Samsung nimmt den Schutz des Copyrights sehr ernst. Übertragen Sie nur Inhalte, die Ihnen gehören oder zu deren Übertragung Sie berechtigt sind.

- 1 Starten Sie auf dem bisherigen Gerät die Anwendung **Galaxy Book Smart Switch**.
- 2 Wählen Sie auf Ihrem Gerät die Start-Taste () → **Alle Apps** → **Galaxy Book Smart Switch** aus.
- 3 Platzieren Sie die beiden Geräte nahe beieinander.
- 4 Wählen Sie auf dem bisherigen Gerät **Daten senden** aus.

- 5 Wählen Sie auf dem neuen Gerät **Daten empfangen** aus.
- 6 Wählen Sie auf dem bisherigen Gerät **Zulassen** aus.
- 7 Wählen Sie auf Ihrem Gerät ein Element aus und tippen Sie **Übertragen** an.



Durch die Datenübertragung erhöht sich der Akkuverbrauch Ihres Gerätes. Stellen Sie vor dem Übertragen von Daten sicher, dass der Akku Ihres Gerätes ausreichend aufgeladen ist. Bei niedrigem Ladezustand des Akkus kann die Datenübertragung unterbrochen werden.

Galaxy Book Experience

Mit **Galaxy Book Experience** können Sie die Funktionen verschiedener von Samsung bereitgestellter Anwendungen überprüfen und ausführen.

Wählen Sie die Start-Taste () → **Alle Apps** → **Galaxy Book Experience** aus.



Um diese Funktion verwenden zu können, müssen Sie sich bei Ihrem Samsung Account anmelden.

Screen Recorder

Nehmen Sie den Bildschirm auf, während Sie den Computer verwenden.





1 Wählen Sie die Start-Taste () → **Alle Apps** → **Screen Recorder** aus.



Die Symbolleiste für die Bildschirmaufnahme wird oben auf dem Bildschirm angezeigt.





2 Wählen Sie zum Starten der Aufnahme  aus.

Nach einem Countdown wird die Aufzeichnung gestartet.

- Passen Sie die Position und Größe des aufzunehmenden Bereichs an, indem Sie  auswählen.
- Wählen Sie  aus, um den Bildschirm aufzunehmen.
- Um eine Bildschirmaufnahme mit einer Videoüberlagerung von sich selbst aufzunehmen, wählen Sie  aus. Das Webcam-Fenster wird oben links auf dem Bildschirm angezeigt.
- Wählen Sie zum Ändern der Einstellungen für die Bildschirmaufnahme die Option  aus, bevor Sie die Aufnahme starten.

- Wählen Sie  aus, um auf dem Bildschirm zu schreiben oder zeichnen. Die verfügbare Symbolleiste wird rechts auf dem Bildschirm angezeigt.
- Wählen Sie  aus, um auf dem Bildschirm ein Textfeld hinzuzufügen.

3 Wenn Sie die Bildschirmaufnahme abgeschlossen haben, wählen Sie  aus.

Sie können die Datei im Explorer () → **Dieser PC** → **Videos** oder **Bilder** anzeigen.

4 Wählen Sie  aus, um die Symbolleiste für die Bildschirmaufnahme zu schließen.



- Wählen Sie  aus, um die Symbolleiste für die Bildschirmaufnahme ein- oder auszuklappen.
- Ist nicht genug Speicherplatz zum Speichern der Datei vorhanden, wird die Bildschirmaufnahme automatisch beendet.
- Wechselt der Computer während der Bildschirmaufnahme in den Energiesparmodus, wird die Aufnahme pausiert und nach dem Aufwachen fortgesetzt.
- Wird der Computer während der Aufnahme ausgeschaltet, ohne richtig heruntergefahren zu werden, wird die Aufnahme nicht korrekt abgespielt.
- Spiele können nicht mit der Bildschirmaufnahme aufgenommen werden. Einige andere Programme unterstützen die Bildschirmaufnahme ebenfalls nicht.

Videoauflösung einstellen

1 Wählen Sie die Start-Taste () → **Alle Apps** → **Screen Recorder** aus.

Die Symbolleiste für die Bildschirmaufnahme wird oben auf dem Bildschirm angezeigt.

2 Wählen Sie  aus.

Das Fenster **Einstellungen** wird geöffnet.

3 Wählen Sie **Video** und dann unter **Videoauflösung** die gewünschte Auflösung aus.

SmartThings

Sie können auch smarte Geräte und Produkte im Internet der Dinge (Internet of Things, IoT) mit Ihrem Computer steuern und verwalten.

Wählen Sie die Start-Taste () → **Alle Apps** → **SmartThings** aus. Starten Sie die Anwendung **SmartThings** und wählen Sie  → **Anleitung** aus, um weitere Informationen anzuzeigen.



- Um diese Funktion verwenden zu können, müssen Sie sich bei Ihrem Samsung Account anmelden.
- Die Verbindungsmethoden variieren möglicherweise je nach dem Typ der verbundenen Geräte oder den freigegebenen Inhalten.
- Die Geräte, mit welchen Sie eine Verbindung herstellen können, variieren möglicherweise je nach Region. Die verfügbaren Funktionen variieren möglicherweise je nach dem verbundenen Gerät.
- Fehler und Defekte an den verbundenen Geräten werden nicht von der Garantie von Samsung abgedeckt. Wenn bei den verbundenen Geräten Fehler oder Fehlfunktionen auftreten, wenden Sie sich bitte an den entsprechenden Gerätehersteller.
- Zur Verwendung der Funktion muss der Computer mit dem Internet verbunden sein.

Second Screen

Verbinden Sie den Computer mit dem Tablet, um das Tablet als externes Display für den Computer zu verwenden.



- Mit diesem Feature können nur Samsung Tablets verbunden werden. Eine Liste mit den Modellen, die das Feature „Zweiter Bildschirm“ unterstützen, finden Sie unter www.samsung.com.
- Diese Feature ist nur auf Tablets mit One UI 3.1 oder höher verfügbar.
- Um diese Funktion nutzen zu können, müssen sowohl Computer als auch Tablet mit einem WLAN verbunden sein. Es ist nicht notwendig, beide Geräte mit demselben WLAN zu verbinden, dies wird jedoch empfohlen, um eine stabile Verbindung zu gewährleisten.

- 1 Aktivieren Sie auf dem Tablet das Feature „Zweiter Bildschirm“.
- 2 Wählen Sie die Start-Taste () → **Alle Apps** → **Second Screen** aus.
- 3 Wählen Sie das Tablet in der Liste der erkannten Geräte aus. Der Bildschirm des Computers wird auf dem verbundenen Tablet angezeigt.



- Falls der Computer schon einmal mit dem Tablet verbunden war, wird die Verbindung automatisch wiederhergestellt.

Einstellungen und Aktualisierung

Display-Helligkeit

Passen Sie die Helligkeit des Displays an, um Ihre Augen zu schonen und Energie zu sparen.

Helligkeit über die Tastatur einstellen

- Halten Sie zum Dimmen des Displays die Taste **Fn** gedrückt und drücken Sie gleichzeitig die Taste **F2**.

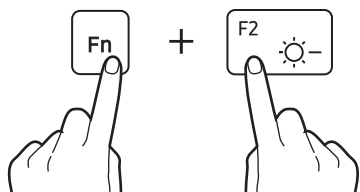

- Halten Sie zum Erhöhen der Helligkeit des Displays die Taste **Fn** gedrückt und drücken Sie gleichzeitig die Taste **F3**.

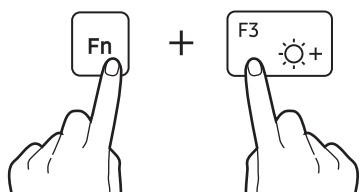

Helligkeit über die Taskleiste einstellen

- 1 Wählen Sie in der Taskleiste die Statussymbole aus.
- 2 Stellen Sie den Schieberegler auf die gewünschte Helligkeit ein.

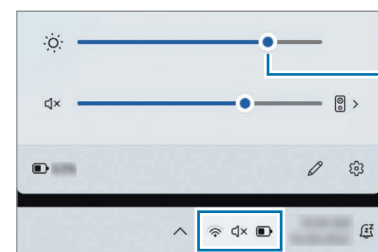

Schieberegler für die Bildschirmhelligkeit



- Das Display wird automatisch auf die höchste Helligkeit eingestellt, wenn der Adapter angeschlossen wird. Die Helligkeit des Displays wird automatisch verringert, wenn der Adapter getrennt wird. Wenn Sie die Helligkeit manuell eingestellt haben, ändert sich die Helligkeit nicht.
- Der Computer verfügt über eine Funktion zur automatischen Anpassung der Bildschirmhelligkeit, die die Akkulaufzeit verlängert. Falls nötig wird die Bildschirmhelligkeit schrittweise angepasst.

Lautstärke

Passen Sie die Systemlautstärke oder die Lautstärke bei der Wiedergabe von Musik oder Videos an.

Lautstärke über die Tastatur einstellen

- Halten Sie zum Verringern der Lautstärke die Taste **Fn** gedrückt und drücken Sie gleichzeitig die Taste **F7**.

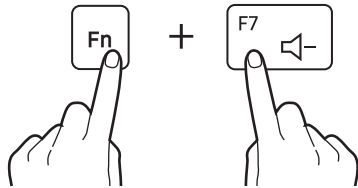

- Halten Sie zum Erhöhen der Lautstärke die Taste **Fn** gedrückt und drücken Sie gleichzeitig die Taste **F8**.

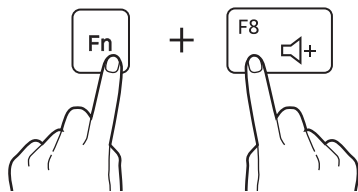

- Halten Sie zum Stummschalten oder Aufheben der Stummschaltung die Taste **Fn** gedrückt und drücken Sie gleichzeitig die Taste **F6**.

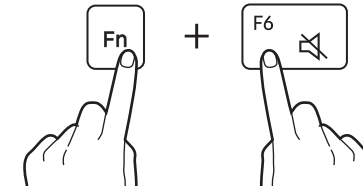

Lautstärke über die Taskleiste einstellen

- 1 Wählen Sie in der Taskleiste die Statussymbole aus.
- 2 Stellen Sie den Schieberegler auf die gewünschte Lautstärke ein.

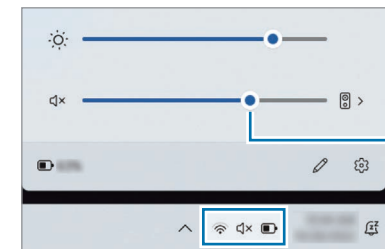

Schieberegler für die Lautstärke

BIOS (Setup-Dienstprogramm)

Legen Sie ein Startpasswort fest, ändern Sie die Startpriorität oder konfigurieren Sie die installierten Chipsätze.



- Falsche Einstellungen können zu Systemfehlern oder einem Absturz führen.
- Die BIOS-Setupbildschirme, -Menüs und -Elemente können je nach Modell und BIOS-Version unterschiedlich angezeigt werden.
- Änderungen der BIOS-Setupfunktionen sind vorbehalten.

BIOS-Bildschirm aufrufen

- 1 Schalten Sie den Computer ein.
- 2 Drücken Sie vor der Anzeige des Samsung-Logos mehrmals die Taste **F2**.
 - Wenn der Computer durch ein Passwort geschützt ist, drücken Sie die Taste **F2** mehrmals, bevor der Passwortbildschirm angezeigt wird.
 - Falls der Passwortbildschirm oder der Windows-Startbildschirm angezeigt wird, starten Sie den Computer neu und versuchen Sie es erneut.

BIOS-Bildschirm

Der unten gezeigte BIOS-Bildschirm wird geöffnet.

Sie können die BIOS-Einstellungen mithilfe der Tastatur oder Maus ändern.

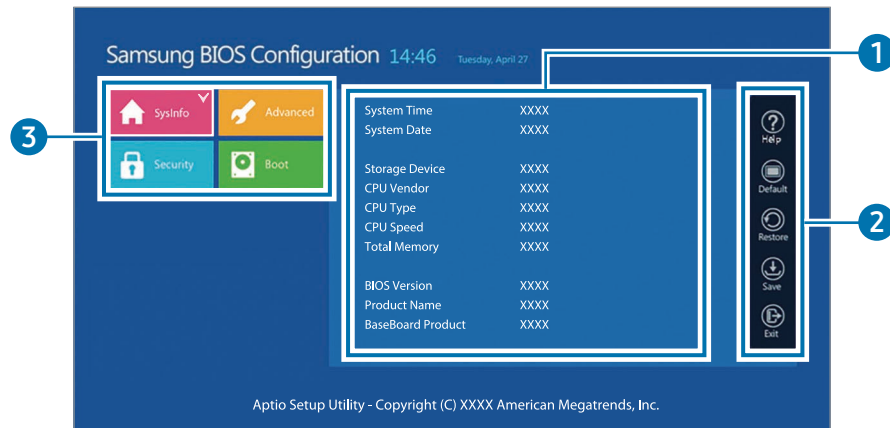

Nummer	Bezeichnung
1	<ul style="list-style-type: none"> • Setupelemente
2	<ul style="list-style-type: none"> • Setuptools <ul style="list-style-type: none"> - Help: Hilfe zum BIOS-Setup anzeigen. - Default: Auf die Standardeinstellungen zurücksetzen. - Restore: Änderungen verwerfen. - Save: Einstellungen speichern. - Exit: BIOS-Setup beenden.
3	<ul style="list-style-type: none"> • Setupmenü <ul style="list-style-type: none"> - SysInfo: Grundlegende Spezifikationen des Geräts anzeigen. - Advanced: Chipsätze und zusätzliche Funktionen konfigurieren. - Security: Konfigurieren Sie Sicherheitsfunktionen. - Boot: Konfigurieren Sie Peripheriegeräte und startbezogene Einstellungen.



Der Bildschirm für das BIOS-Setup wird nur auf Englisch angezeigt.

Startpasswort

Das Festlegen eines Passworts in BIOS erhöht den Schutz vor Viren und Hackerangriffen.



- Vergessen Sie Ihr Passwort nicht und lassen Sie es niemanden sehen.
- Wenden Sie sich an das Servicecenter von Samsung, falls Sie das **Supervisor Password** vergessen haben. Dieser Service ist kostenpflichtig.
- Falls Sie das **User Password** vergessen haben, deaktivieren Sie das **Supervisor Password**. Dadurch wird automatisch auch das **User Password** deaktiviert.

Passwörter einrichten

Es gibt zwei Passworteinstellungen: **Supervisor Password** und **User Password**.

- **Supervisor Password** (niedrige Sicherheitsstufe): Das Supervisorpasswort ist zum Einschalten des Computers oder Aufrufen des BIOS-Setups erforderlich.
- **User Password** (niedrige Sicherheitsstufe): Das Benutzerpasswort ist zum Aufrufen des BIOS-Setups erforderlich. Es wird automatisch deaktiviert, wenn das **Supervisor Password** deaktiviert wird.

Startpasswort festlegen

- 1 Schalten Sie den Computer ein.
- 2 Drücken Sie vor der Anzeige des Samsung-Logos mehrmals die Taste **F2**.
- 3 Öffnen Sie das Menü **Security**.
- 4 Wählen Sie eine Option (**Set Supervisor Password** oder **Set User Password**) für den Passwordtyp aus.

Falls keine Auswahl möglich ist schalten Sie den Computer aus und dann wieder ein. Drücken Sie anschließend mehrere Male die Taste **F2**, bevor das Samsung-Logo angezeigt wird, um den BIOS-Setupbildschirm aufzurufen.

- 5 Geben Sie ein Passwort ein und wählen Sie **Ok**.
Das Passwort kann bis zu 20 Zeichen lang sein.
- 6 Geben Sie das Passwort erneut ein und wählen Sie **Ok**.
- 7 Wählen Sie **Save** → **Ok**, um die Einstellungen zu speichern und den Computer neu zu starten.



- Um die Option **Password On Boot** zu aktivieren, legen Sie ein **Supervisor Password** fest und geben Sie das Passwort beim Hochfahren des Computers ein.
- Bei einigen Modellen müssen Sie zum Abschließen der Einrichtung **Ok** auswählen, wenn die Meldung zur Eingabe des Passworts im Fenster Setup Notice angezeigt wird.

Passwort entfernen

- 1 Schalten Sie den Computer ein.
- 2 Drücken Sie vor der Anzeige des Samsung-Logos mehrmals die Taste **F2**.
- 3 Öffnen Sie das Menü **Security**.
- 4 Wählen Sie eine Option (**Set Supervisor Password** oder **Set User Password**) für den Passwordtyp aus.
- 5 Geben Sie das aktuelle Passwort ein und wählen Sie **OK** → **OK** aus.
- 6 Wählen Sie **Save** → **OK** aus, um die Einstellungen zu speichern und den Computer neu zu starten.



Bei einigen Modellen müssen Sie zum Entfernen des Passworts im Fenster Setup Notice die Option **Cancel** wählen.

Startpriorität

Ändern Sie die Startpriorität über das BIOS-Setup.

- 1 Schalten Sie den Computer ein.
- 2 Drücken Sie vor der Anzeige des Samsung-Logos mehrmals die Taste **F2**.
- 3 Öffnen Sie das Menü **Boot**.
- 4 Wählen Sie **Boot Device Priority** aus.
- 5 Wählen Sie ein Optionsmenü aus, um die Liste zu öffnen.
- 6 Wählen Sie eine Option aus.
- 7 Wählen Sie **Save** → **Ok**, um die Einstellungen zu speichern und den Computer neu zu starten.
Wählen Sie **Exit** → **Ok**, um den Computer ohne Speichern der Änderungen neu zu starten.

Akkukalibrierungsfunktion verwenden

Wenn Sie den Akku wiederholt nur kurzzeitig laden/entladen, kann sich die Akkulaufzeit um die Differenz zwischen der tatsächlichen Akkuladung und der angezeigten Restladung verkürzen.

Verwenden Sie in diesem Fall die Akkukalibrierungsfunktion, um den Akku vollständig zu entladen und dann neu aufzuladen, damit die tatsächliche Akkuladung und die angezeigte Restladung wieder gleich sind.



Die Screenshots und Begriffe können je nach Computermodell und Treiberversion vom tatsächlichen Produkt abweichen.

- 1 Schalten Sie den Computer aus und trennen Sie den Adapter.
- 2 Schalten Sie den Computer wieder ein und drücken Sie die Taste **F2**, um den Setupbildschirm zu öffnen.

- 3 Wählen Sie **Advanced** → **Smart Battery Calibration**.

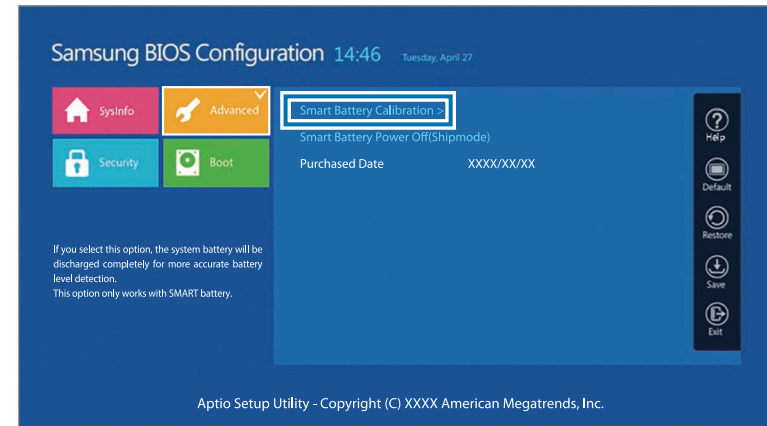

- 4 Die Akkukalibrierungsfunktion wird aktiviert und der Akku wird entladen. Drücken Sie zum Abbrechen des Vorgangs die **Esc**-Taste.

Dieser Vorgang dauert je nach Kapazität und Restladung des Akkus drei bis fünf Stunden.

Verwendung der Funktion „Smart Battery Power Off“

Wenn Sie den Computer über einen längeren Zeitraum im entladenen Zustand aufbewahren, kann sich die Lebensdauer des Akkus schnell verkürzen. Wenn Sie den Computer über einen längeren Zeitraum, d. h. mehr als drei Monate, nicht benutzen, verwenden Sie die Funktion „Smart Battery Power Off“, um zu verhindern, dass sich die Lebensdauer des Akkus schnell verkürzt.



- Bewahren Sie den Computer nach dem Herunterfahren in einer kühlen, trockenen Umgebung auf, um eine stabile Akkuleistung zu gewährleisten.
- Der Akku muss zu mindestens 30 % aufgeladen sein, bevor Sie diese Funktion nutzen können.

- 1 Schalten Sie den Computer aus und trennen Sie das Netzteil.
- 2 Schalten Sie den Computer wieder ein und drücken Sie vor dem Erscheinen des Samsung-Logos die Taste **F2**, um den BIOS-Setupbildschirm zu öffnen.
- 3 Wählen Sie **Advanced** → **Smart Battery Power Off** aus.

- 4 Wählen Sie **Yes** aus.
Der Computer wird automatisch ausgeschaltet.
- 5 Schalten Sie den Computer nach dem Anschließen des Netzteils wieder ein.

Akku

Laden Sie den Akku mit dem Adapter vollständig auf, bevor Sie den Computer zum ersten Mal verwenden.



- Verwenden Sie nur von Samsung zugelassene Adapter, Akkus und Kabel. Nicht zugelassene Netzteile oder Kabel können zu einer Explosion des Akkus oder zu Schäden am Computer führen.
- Ein falsches Anschließen des Netzteils kann zu schweren Schäden am Computer führen.
- Dieser Computer verfügt über einen internen Akku. Der Akku kann nicht vom Benutzer gewartet oder ersetzt werden.
- Bringen Sie das Gerät in ein Servicecenter von Samsung, um den Akku entfernen oder ersetzen zu lassen. Der Service ist kostenpflichtig.
- Sie können den Computer während des Ladevorgangs verwenden, allerdings verlängert sich dadurch möglicherweise die Akkuladezeit. Wird der Akku zu heiß, kann der Ladevorgang aus Sicherheitsgründen unterbrochen werden.



- Schließen Sie den Adapter an, um die Akkuleistung nach dem Trennen der Verbindung wiederherzustellen.
- Wenn Sie das Netzteil an ein Netzteil mit Mehrfachanschluss anschließen, um den Computer aufzuladen, erscheint u. U. eine Meldung über die Ladegeschwindigkeit. Der Computer wird jedoch normal aufgeladen.
- Sind viele Geräte an das Netzteil mit Mehrfachanschluss angeschlossen, wird der Computer möglicherweise nicht geladen oder die Ladedauer verlängert sich. Schließen Sie in diesem Fall das Netzteil direkt an den Computer an.
- Wenn das Netzteil direkt an den Computer angeschlossen ist, wird die Meldung zur Ladegeschwindigkeit nicht angezeigt.
- Wenn der Computer über einen längeren Zeitraum, d. h. mehr als drei Monate, nicht verwendet wird, verwenden Sie die Funktion „Smart Battery Power Off“, um zu verhindern, dass sich die Lebensdauer des Akkus schnell verkürzt. Weitere Informationen finden Sie unter **Verwendung der Funktion „Smart Battery Power Off“**.

Akku aufladen

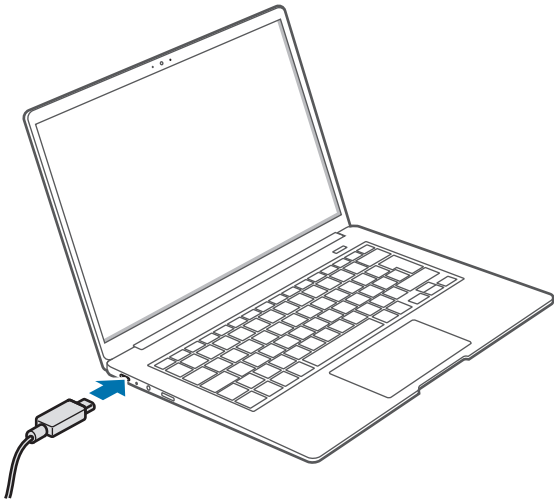

- 1 Schließen Sie den Adapter am USB-Typ-C-Anschluss des Computers an.

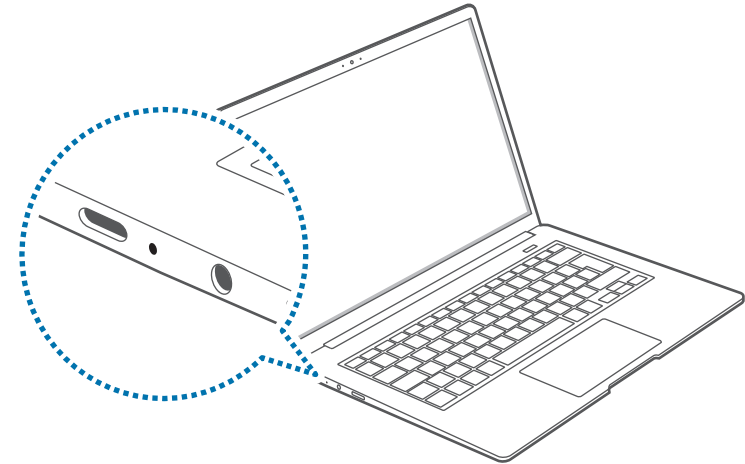

- 2 Stecken Sie den Adapter in eine Netzsteckdose.

- 3 Wenn der Akku vollständig geladen ist, leuchtet die Betriebsmodus-LED grün. Trennen Sie den Adapter vom Computer.



Betriebsmodus-LED	Status
	• Rot: Ladevorgang aktiv
	• Grün: Akku vollständig geladen
	• Blau: Eingeschaltet

- 4 Ziehen Sie den Adapter aus der Steckdose.



Das Netzteil darf längere Zeit nicht in Kontakt mit Ihrer Haut kommen. Andernfalls können Sie sich leichte Verbrennungen zuziehen.

Ladestatus des Akkus

Halten Sie den Cursor über das Akkusymbol auf der Taskleiste, um den aktuellen Ladestatus anzuzeigen.

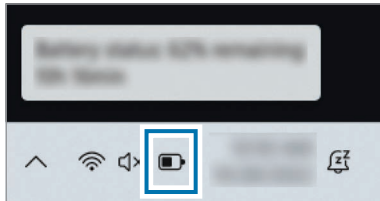

Aktuellen Akkuladestatus bei ausgeschaltetem Computer anzeigen

Schließen Sie das Netzteil am Computer an, um den aktuellen Akkuladestatus anzuzeigen, wenn der Computer ausgeschaltet ist.



Akku schonen

Klicken Sie mit der rechten Maustaste in der Taskleiste auf das Akkusymbol und wählen Sie **Energie- und Standbymoduseinstellungen** → **Stromsparmodus** → **Jetzt aktivieren** aus.

Stromsparmodus wird aktiviert.



Stromsparmodus wird deaktiviert, wenn das Netzteil angeschlossen wird.

Verlängerung der Akkulaufzeit

Aktivieren Sie die Funktion zum Schutz des Akkus, wenn Sie den Computer über das Netzteil aufladen. Den Akku bis zu 85 % der maximalen Ladekapazität aufladen, verlängert seine Lebensdauer.

- 1 Wählen Sie dazu die Start-Taste (Windows) → **Alle Apps** → **Samsung Settings** aus.
- 2 Wählen Sie **Akku und Leistung** aus und tippen Sie den Schalter **Akku schützen** an, um ihn zu aktivieren.

Windows- Wiederherstellungsfunktion

Falls es Leistungsprobleme mit dem Computer gibt, installieren Sie Windows mithilfe der Wiederherstellungsfunktion von Windows neu.



Durch die Neuinstallation von Windows werden alle auf dem Computer gespeicherten Daten gelöscht. Sichern Sie Anwendungsdaten und persönliche Daten auf einem externen Speichergerät, bevor Sie Windows neu installieren.



Nach der Neuinstallation von Windows können Sie die erforderlichen Samsung-Apps installieren.

- 1 Wählen Sie die Start-Taste () → **Einstellungen** → **System** → **Wiederherstellung** aus.
- 2 Wählen Sie **PC zurücksetzen** aus.
- 3 Wählen Sie **Eigene Dateien beibehalten** oder **Alles entfernen**.

Beantwortung von Fragen

Probieren Sie bei Problemen mit dem Computer die folgenden Lösungsvorschläge aus.

Windows

Wie kann ich eine Anwendung deinstallieren?

- 1 Wählen Sie die Start-Taste () → **Einstellungen** → **Apps** → **Installierte Apps** aus.
- 2 Wählen Sie in der Liste neben der Anwendung, die Sie löschen möchten, **•••** und dann **Deinstallieren** aus.

Nutzungshinweise

Vorsichtsmaßnahmen für die Verwendung des Geräts

- In diesem Benutzerhandbuch werden die Funktionen des Computers beschrieben.
 - Das mit dem Computer gelieferte Benutzerhandbuch kann je nach Modell variieren.
 - Lesen Sie dieses Handbuch vor der Verwendung des Computers aufmerksam durch, um eine sichere und sachgemäße Verwendung zu gewährleisten.
 - Optionales Zubehör, bestimmte Geräte und Software, die in diesem Handbuch genannt werden, sind möglicherweise nicht im Lieferumfang enthalten oder müssen aktualisiert werden. Beachten Sie, dass sich die im Benutzerhandbuch beschriebene Computerumgebung von Ihrer Umgebung unterscheiden kann.
 - Die Beschreibungen beruhen auf den Standardeinstellungen des Computers und dem Betriebssystem Windows 11. Die verfügbaren Funktionen und zusätzlichen Dienste können je nach Computer bzw. Betriebssystem abweichen.
- In diesem Benutzerhandbuch werden die Vorgehensweisen für die Verwendung von Touchpad, Maus und Touchscreen beschrieben. Die Anleitung zur Verwendung des Touchscreens bezieht sich auf Modelle mit Touchscreen.
 - Abbildungen und Screenshots stammen vom beispielhaft verwendeten Modell der Serie und können vom Aussehen her vom tatsächlichen Produkt abweichen.
 - Einige Inhalte unterscheiden sich möglicherweise vom Endprodukt. Samsung behält sich das Recht vor, Änderungen ohne vorherige Ankündigung vorzunehmen. Eine aktuelle Version dieses Handbuchs finden Sie auf der Samsung-Webseite www.samsung.com.

Für Hinweise und Anweisungen verwendete Symbole und Begriffe



Warnung: Situationen, die zu Verletzungen führen könnten



Vorsicht: Situationen, die zu Schäden am Computer oder anderen Geräten führen könnten



Hinweis: Hinweise, Verwendungstipps oder zusätzliche Informationen



Der Pfad, dem Sie zum Ausführen einer Anweisung folgen. Beispiel: „Wählen Sie **Einstellungen** → **Bluetooth & Geräte**“ besagt, dass Sie **Einstellungen** und dann **Bluetooth & Geräte** auswählen sollen.

Auswählen Mit der Maus klicken oder das Touchpad oder den Touchscreen antippen.

Copyright

Copyright © 2022 Samsung Electronics Co., Ltd.

Dieses Handbuch ist durch internationale Copyright-Gesetze geschützt.

Diese Anleitung darf weder als Ganzes noch in Teilen reproduziert, vertrieben, übersetzt oder in anderer Form oder mit anderen Mitteln elektronischer oder mechanischer Art übertragen werden. Dazu zählt auch das Fotokopieren, Aufzeichnen oder Speichern in jeglicher Art von Informationsspeicher- und -abrufsystem.

Änderungen der Spezifikationen des Computers und des Inhalts dieses Handbuchs aufgrund von Verbesserungen der Computerfunktionen sind ohne vorherige Ankündigung vorbehalten.

Marken

- Samsung und das Samsung-Logo sind Marken oder eingetragene Marken von Samsung Electronics Co., Ltd.
- Intel und Core sind Marken oder eingetragene Marken der Intel Corporation.
- Microsoft, MS-DOS und Windows sind eingetragene Marken der Microsoft Corporation.
- Bluetooth® ist eine weltweit eingetragene Marke von Bluetooth SIG, Inc.



- Wi-Fi®, Wi-Fi Direct™, Wi-Fi CERTIFIED™ und das Wi-Fi-Logo sind eingetragene Marken der Wi-Fi Alliance.
- In Lizenz von Dolby Laboratories gefertigt. Dolby, Dolby Atmos und das Doppel-D-Symbol sind Warenzeichen von Dolby Laboratories.
- Alle weiteren Marken und Copyrights sind Eigentum ihrer jeweiligen Besitzer.

Datenschutzvorkehrungen

Samsung ist nicht für Datenverluste haftbar. Sorgen Sie für die Sicherheit wichtiger Daten und sichern Sie Ihre Daten, um Datenverluste zu vermeiden.

Betriebssystem- und Softwaresupport

Wenn Sie das werkseitig installierte Betriebssystem (BS) des Produkts durch ein anderes Betriebssystem ersetzen oder Software installieren, die nicht vom werkseitigen Betriebssystem des Produkts unterstützt wird, erhalten Sie weder technischen Support noch haben Sie Anspruch auf einen Umtausch des Produkts oder eine Rückerstattung. Zudem sind Services in diesem Fall kostenpflichtig.

Verwenden Sie den Computer mit dem werkseitigen Betriebssystem. Die Installation eines anderen Betriebssystems kann dazu führen, dass Daten gelöscht werden oder der Computer sich nicht starten lässt.

* Verwenden Sie für dieses Modell Windows 11.

Anzeige der Kapazität des Produkts

Anzeige der Speicherkapazität

Die Kapazität des Speichergeräts (Festplattenplattenlaufwerk, SSD) des Herstellers wird unter der Annahme berechnet, dass 1 KB 1.000 Bytes entspricht.

Die Berechnung der Speicherkapazität durch das Betriebssystem (Windows) erfolgt jedoch unter der Annahme, dass 1 KB 1.024 Bytes ist entspricht. Daher ist die unter Windows angezeigte Speicherkapazität des Festplattenplattenlaufwerks (Hard Disk Drive, HDD) geringer als die tatsächliche Kapazität. Für eine Festplatte mit 80 GB berechnet Windows beispielsweise eine Kapazität von 74,5 GB, $(80 \times 1.000 \times 1.000 \times 1.000) \text{ Bytes} / (1.024 \times 1.024 \times 1.024) \text{ Bytes} = 74,505 \text{ GB}$.

Außerdem wird in Windows wahrscheinlich eine noch geringere Kapazität dargestellt, da einige Programme auf einem versteckten Bereich der Festplatte liegen.

Anzeige der Arbeitsspeicherkapazität

Die unter Windows angezeigte verfügbare Arbeitsspeicherkapazität ist geringer als die tatsächliche Arbeitsspeicherkapazität. Dies ist darauf zurückzuführen, dass ein Teil des Arbeitsspeichers für den normalen Systembetrieb benötigt wird.

Beispiel: Bei 1 GB (= 1.024 MB) installiertem Arbeitsspeicher wird von Windows möglicherweise eine Speicherkapazität von 1.022 MB oder weniger angezeigt.

Ergonomische Tipps

Eine korrekte Körperhaltung bei der Computernutzung ist wichtig, um Verletzungen zu verhindern. Bei unsachgemäßer oder längerer Verwendung der Tastatur kann es zu Verletzungen durch wiederholte Belastung kommen. Über längere Zeit auf den Bildschirm zu schauen, kann die Augen ermüden. Beachten Sie daher beim Einrichten und Verwenden des Computers die folgenden Richtlinien.

Rücken und Nacken

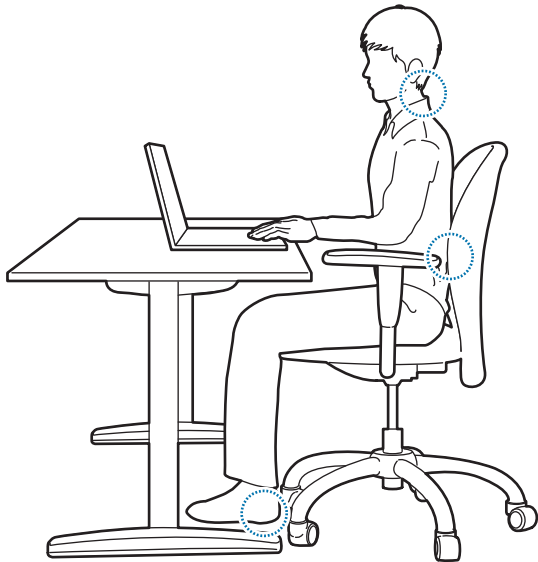

- Verwenden Sie einen verstellbaren Stuhl, der guten Halt bietet und bequem ist.
- Stellen Sie die Höhe des Stuhls so ein, dass Ihre Oberschenkel waagrecht zum Boden sind und Ihre Füße den Boden vollflächig berühren.
- Die Rückenlehne sollte den Lendenwirbelbereich stützen. Stellen Sie die Rückenlehne passend für sich ein.
- Lehnen Sie sich ganz im Stuhl zurück und richten Sie Rücken und Nacken auf. Vermeiden Sie es, sich vorzubeugen oder den Hals zum Bildschirm zu recken.
- Verwenden Sie den Computer nicht im Liegen oder auf Ihrem Schoß. Wenn der Computer heiß wird, besteht Verbrennungsgefahr.



- Die Anweisungen in diesem Handbuch gelten für die Anforderungen allgemeiner Benutzer. Bei Benutzern mit anderen Anforderungen sind die Empfehlungen entsprechend den speziellen Bedürfnissen anzupassen.
- Die Abbildungen weichen möglicherweise von den tatsächlichen Produkten ab.

Arme und Hände

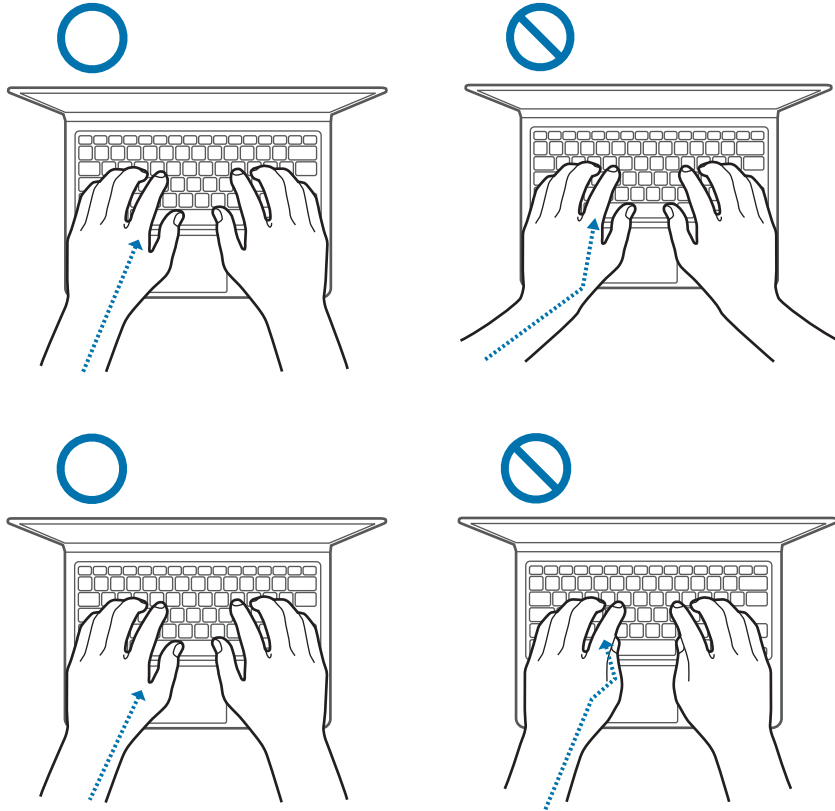

- Die Schultern sollten bei der Verwendung der Tastatur und des Touchpads entspannt sein. Der Winkel zwischen Ober- und Unterarm sollte etwas größer sein als ein rechter Winkel und Handgelenk und Hand sollten in nahezu gerader Linie gehalten werden.
- Berühren Sie die Tasten oder das Touchpad nur leicht und achten Sie darauf, dass die Hände und Finger immer entspannt sind. Vermeiden Sie es, beim Tippen die Daumen unter die Handflächen zu ziehen oder die Handgelenke auf dem Tisch abzustützen.
- Verwenden Sie eine externe Tastatur und Maus, wenn Sie den Computer über längere Zeit nutzen. Platzieren Sie die externe Tastatur und Maus auf gleicher Höhe mit dem Computer und in bequemer Reichweite.

Augenposition und Displaybeleuchtung

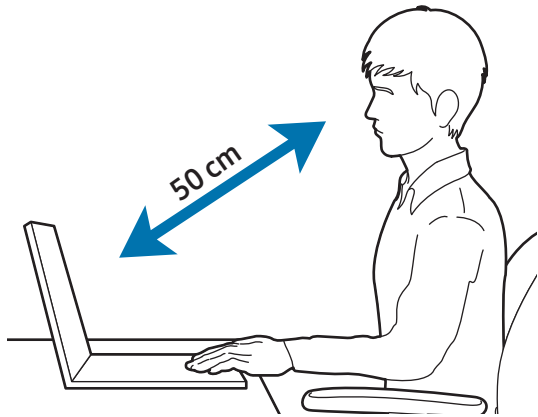

- Der Abstand zwischen dem Bildschirm und den Augen muss mindestens 50 cm betragen.
- Stellen Sie die Höhe des Bildschirms so ein, dass sich sein oberer Rand auf der Höhe Ihrer Augen oder knapp darunter befindet.
- Stellen Sie die Helligkeit des Bildschirms nicht zu hoch ein.
- Sorgen Sie dafür, dass der Bildschirm immer sauber ist.
- Falls Sie eine Brille tragen, reinigen Sie diese vor der Nutzung des Computers.
- Wenn Sie beim Tippen auf einen Ausdruck schauen, verwenden Sie einen Dokumentenhalter, den Sie ungefähr auf der gleichen Höhe wie den Bildschirm aufstellen.

Gehör und Lautstärkeregelung



- Stellen Sie vor der Verwendung des Headsets oder Hörers sicher, dass die Lautstärke nicht zu hoch ist. Ist das Gehör längere Zeit lauten Tönen ausgesetzt, können Hörschäden entstehen.
- Verringern Sie vor dem Anschließen der Ohrhörer an eine Audioquelle immer die Lautstärke und verwenden Sie nur die minimale Lautstärkeneinstellung, die zum Hören des Gesprächs oder der Musik erforderlich ist.
- Verwenden Sie Kopfhörer nicht über einen längeren Zeitraum hinweg.
- Die standardmäßigen Audioeinstellungen können durch Software- und Treiberupdates ohne Ihr Wissen geändert werden. Überprüfen Sie vor der Audiowiedergabe immer die Equalizer- und Lautstärkeeinstellungen.
- Hören Sie Audiodateien nicht über längere Zeit mit hoher Lautstärke an, um Hörschäden zu vermeiden.



Arbeitsbedingungen

- Machen Sie jede Stunde eine Pause von mindestens 10 Minuten.
- Verwenden Sie den Computer nicht an dunklen Orten. Bei der Computernutzung sollte das Umgebungslicht genauso gut sein wie beim Lesen eines Buchs.
- Eine indirekte Beleuchtung wird empfohlen. Verwenden Sie Gardinen, um Reflexionen und Spiegelungen auf dem Bildschirm zu verhindern.
- Verwenden Sie ein Headset, wenn Sie bei der Nutzung des Computers gleichzeitig telefonieren. Wenn Sie das Telefon zwischen Schulter und Hals klemmen, während Sie am Computer arbeiten, können Sie sich Muskeln zerrren oder anderweitig verletzen.
- Sorgen Sie dafür, dass sich häufig verwendete Gegenstände in Ihrer Reichweite befinden.
- Verwenden Sie den Computer nur in dem in diesem Handbuch angegebenen Temperatur- und Luftfeuchtigkeitsbereich.

Seien Sie vorsichtig, wenn Sie unter Fotosensibilität leiden.

- Lassen Sie bei der Nutzung des Computers immer Licht im Zimmer brennen und halten Sie den Bildschirm nicht zu nah an die Augen.
- Wenn Sie über einen längeren Zeitraum Videos ansehen oder Flash-basierte Spiele spielen, kann das Blitzlicht zu einem Krampfanfall oder einer Ohnmacht führen. Falls Sie sich unwohl fühlen, stellen Sie die Nutzung des Computers unverzüglich ein.

- Falls bei einem Familienmitglied bereits ein Krampfanfall oder eine Ohnmacht bei der Benutzung eines ähnlichen Produkts aufgetreten ist, wenden Sie sich vor der Nutzung des Computers an einen Arzt.
- Falls Muskelkrämpfe auftreten oder Sie sich desorientiert fühlen, stellen Sie die Nutzung des Computers unverzüglich ein und suchen Sie einen Arzt auf.
- Halten Sie bei der Nutzung des Computers regelmäßige Pausen ein, um eine Überlastung der Augen zu verhindern.

Verringern Sie das Verletzungsrisiko durch wiederholte Bewegungen.

Bei der wiederholten Durchführung von Aktionen, wie etwa dem Drücken von Tasten, dem Zeichnen von Buchstaben auf einem Touchscreen mit den Fingern oder dem Spielen von Spielen, treten möglicherweise Beschwerden an den Händen, im Nacken, in den Schultern oder an anderen Körperteilen auf. Halten Sie den Computer bei längerer Nutzung in entspanntem Griff, drücken Sie die Tasten leicht und halten Sie regelmäßige Pausen ein. Wenn Sie sich bei oder nach einer solchen Verwendung weiterhin unwohl fühlen, nutzen Sie den Computer nicht weiter und suchen Sie einen Arzt auf.

Sicherheitshinweise

Lesen Sie zu Ihrer eigenen Sicherheit und zur Vermeidung von Schäden folgende Sicherheitsanweisungen sorgfältig. Diese Sicherheitshinweise beziehen sich auf die Computernutzung. Einige der Informationen sind für Ihren Computer möglicherweise nicht relevant.



- Da diese Hinweise für Samsung-Computer im Allgemeinen gelten, weichen einige Abbildungen möglicherweise von den tatsächlichen Produkten ab.
- Wird in diesem Leitfaden der Begriff „Produkt“ verwendet, sind alle Artikel aus dem Lieferumfang des Computers einschließlich Akku und Netzteil sowie von Samsung bereitgestelltes Zubehör gemeint.



Warnung

Die Nichtbeachtung der mit diesem Symbol gekennzeichneten Anweisungen kann zu Verletzungen und zum Tod führen.

Hinweise zur Stromversorgung

Gehen Sie mit dem Netzkabel vorsichtig um.

- Berühren Sie es nicht mit nassen Händen.
- Verwenden Sie kein beschädigtes Netzkabel.
- Überschreiten Sie die angegebene Spannungs- bzw. Stromkapazität einer Mehrfachsteckdose oder eines Verlängerungskabels nicht.
- Schließen Sie das Netzkabel fest an das Netzteil an.
- Ziehen Sie zum Ausstecken des Netzkabels nicht am Kabel.
- Ziehen Sie das in der Steckdose eingesteckte Netzteil (Netzadapter mit integriertem Stecker) in Pfeilrichtung heraus.

Bei Nichtbeachtung besteht Stromschlag- und Brandgefahr.

Schließen Sie das Netzkabel fest an das Netzteil an.

Bei einem unsachgemäßen Anschluss besteht Brandgefahr.

Verwenden Sie das im Produktkarton enthaltene zugelassene Netzteil und Kabel.

Die Verwendung eines nicht zugelassenen Netzteils oder Kabels kann zu Beschädigungen oder Fehlfunktionen des Computers führen.

Verwenden Sie nur ordnungsgemäß geerdete Steckdosen und Verlängerungskabel.

Nicht geerdete Steckdosen und Verlängerungskabel können einen Stromschlag verursachen. Bei einer Verbindung mit einer nicht geerdeten Steckdose oder einem nicht geerdeten Verlängerungskabel kann aufgrund des Kriechstroms ein elektrisches Feld erzeugt werden.

Sollten Wasser oder andere Substanzen ins Produkt eindringen, ziehen Sie das Stromkabel ab und wenden Sie sich an ein Servicecenter von Samsung. Wenn der Akku eines Notebooks entnehmbar ist, entnehmen Sie ihn.

Bei Nichtbeachtung kann es durch eine Fehlfunktion der Innenteile zu einem Stromschlag oder Brand kommen.

Verhindern Sie Staubansammlungen auf dem Netzkabel und der Steckdose. Säubern Sie das Netzkabel und die Steckdose regelmäßig mit einem trockenen Tuch.

Bei Nichtbeachtung besteht Stromschlag- und Brandgefahr.

Verbiegen oder beschädigen Sie weder das Netzkabel noch das Netzteil mit einem schweren oder scharfkantigen Gegenstand.

Ein beschädigtes Kabel kann zu einem Stromschlag oder Brand führen.

Bewahren Sie den Akku sowie das Netzteil und -kabel außerhalb der Reichweite von Säuglingen, (Klein-)Kindern und Haustieren auf.

Die Nichtbeachtung kann zu einem Stromschlag oder Schäden führen.

Hinweise zur Verwendung des Akkus

Verwenden Sie vom Hersteller zugelassene Akkus, Netzteile, Zubehörteile und Verbrauchsmaterialien.

- Die Verwendung eines nicht von Samsung zugelassenen Akkus oder Netzteils kann die Lebensdauer des Produkts beeinträchtigen oder zu einer Fehlfunktion des Computers führen. Die Verwendung dieser Zubehörteile kann einen Brand oder das Explodieren des Akkus verursachen.
- Verwenden Sie nur von Samsung zugelassene Akkus und Netzteile, die speziell für Ihr Gerät entwickelt wurden. Die Verwendung von inkompatiblen Akkus und Netzteilen kann schwere Verletzungen oder eine Beschädigung des Geräts zur Folge haben.
- Samsung ist nicht haftbar für die Sicherheit des Benutzers, wenn Zubehör und Teile verwendet werden, die nicht von Samsung zugelassen sind.

Achten Sie darauf, dass die Akkukontakte (Metallteile) nicht mit Metallgegenständen wie einem Schlüssel oder einer Büroklammer in Berührung kommen.

Andernfalls kann es zu Überströmen und dadurch zu einem Brand, Verbrennungen oder Beschädigungen des Akkus kommen.

Falls aus dem Computer oder Akku Flüssigkeit oder ungewöhnliche Gerüche austreten oder der Akku aufgebläht ist, stellen Sie die Verwendung des Computers sofort ein und kontaktieren Sie ein Servicecenter von Samsung.

Bei Nichtbeachtung besteht Explosions- und Brandgefahr.

Ersetzen Sie einen Akku am Ende seiner Lebensdauer durch einen von Samsung zugelassenen neuen Akku.

Entsorgen Sie gebrauchte Akkus ordnungsgemäß.

- Es besteht Brand- oder Explosionsgefahr.
- Die Vorschriften zur Entsorgung von Akkus unterscheiden sich je nach Land und Region. Entsorgen Sie den gebrauchten Akku ordnungsgemäß.

Bewahren Sie den entnommenen RTC-Akku (Echtzeituhr) außerhalb der Reichweite von Kleinkindern und Kindern auf.

Verschluckt ein Kind den Akku, droht Erstickungsgefahr. Suchen Sie in diesem Fall sofort einen Arzt auf.

Setzen Sie den Akku keinen Erschütterungen aus, zerlegen Sie ihn nicht und tauchen Sie ihn nicht in Wasser.

Es besteht Verletzungs-, Brand- und Explosionsgefahr.

Laden Sie den Akku entsprechend den Anweisungen im Handbuch auf.

Bei Nichtbeachtung besteht Explosions- und Brandgefahr.

Hinweise zur Nutzung

Verwenden Sie den Computer nicht auf beheizten Böden oder Heizkissen, Betten, Kissen und Decken, die die Belüftung des Computers blockieren.

Eine blockierte Lüftung führt zur Überhitzung des Computers und kann eine Explosion, einen Brand, Verbrennungen oder Fehlfunktionen verursachen.

Der Computer darf nicht an Orten mit hohen Temperaturen oder hoher Luftfeuchtigkeit verwendet werden, etwa in einem Badezimmer, in einer Sauna oder im Innenraum eines Fahrzeugs im Sommer.

Die Nichtbeachtung kann eine Fehlfunktion des Computers oder einen Stromschlag zur Folge haben.

Der Computer kann bei einer Umgebungstemperatur von 10 °C bis 35 °C und einer relativen Luftfeuchtigkeit von 20 % bis 80 % verwendet werden.

Bewahren Sie die Plastikhülle außerhalb der Reichweite von Kleinkindern und Kindern auf, um Erstickungsgefahr zu vermeiden.

Ziehen Sie die Plastikhülle nicht über den Kopf, es besteht Erstickungsgefahr.

Weder Computer noch Akku dürfen erhitzt, offenem Feuer ausgesetzt oder in eine Mikrowelle gestellt werden.

Bei Nichtbeachtung besteht Explosions- und Brandgefahr.

Trennen Sie vor dem Reinigen des Computers alle angeschlossenen Kabel. Wenn der Akku eines Notebooks entnehmbar ist, entnehmen Sie ihn.

Bei Nichtbeachtung besteht Stromschlag- und Brandgefahr.

Halten Sie den Computer von Wasser oder Flüssigkeiten fern.

Das Eindringen von Wasser oder Flüssigkeiten in den Computer kann einen Kurzschluss verursachen und zu einem Stromschlag oder Brand führen.

Falls der Computer hinunterfällt oder beschädigt wird, trennen Sie die Verbindung des Netzkabels und kontaktieren Sie ein Servicecenter von Samsung. Wenn der Akku eines Notebooks entnehmbar ist, entnehmen Sie ihn.

Bei der Nutzung eines beschädigten Computers besteht Stromschlag- und Brandgefahr.

Berühren Sie die Oberfläche des Computers und seine Lüftungsöffnungen nicht längere Zeit, während er läuft.

Ein langer Kontakt mit der Oberfläche oder den Lüftungsöffnungen kann zu leichten Verbrennungen führen, bei denen sich die Haut rötet.

Tragen Sie das Gerät nicht in der Gesäßtasche.

- Falls zu viel Druck auf das Gerät ausgeübt wird, kann es zu Schäden am Gerät, einer Explosion oder einem Brand kommen.
- Bei einem Stoß oder Sturz können Sie sich verletzen.



Die Nichtbeachtung der mit diesem Symbol gekennzeichneten Anweisungen kann zu leichten Verletzungen und zu einer Beschädigung des Computers führen.

Hinweise zur Installation

Blockieren Sie die Anschlüsse (Öffnungen), Lüftungsöffnungen usw. des Produkts nicht und stecken Sie keine Gegenstände in die Öffnungen.

Bei Beschädigung einer Komponente im Inneren des Computers besteht Stromschlag- und Brandgefahr.

Wenn Sie den Computer auf der Seite liegend verwenden, achten Sie darauf, dass die Lüftungsöffnungen nicht blockiert sind und nach oben weisen.

Bei Nichtbeachtung kann die Temperatur im Computer ansteigen und eine Fehlfunktion oder Unterbrechung des Computerbetriebs verursachen.

Halten Sie einen Mindestabstand von 15 cm zwischen den Lüftungsöffnungen des Computers und Wänden oder anderen Gegenständen ein.

Bei Nichtbeachtung besteht Verletzungsgefahr.

Stellen Sie den Computer nicht auf schräge oder vibrierende Oberflächen.

Die Nichtbeachtung kann eine Fehlfunktion des Computers oder Beschädigungen zur Folge haben.

Legen Sie keine schweren Gegenstände auf das Produkt.

Dies kann zu Problemen mit dem Computer führen. Zudem kann der Gegenstand herunterfallen und Verletzungen verursachen oder den Computer beschädigen.

Fahren Sie den Computer ordnungsgemäß herunter und trennen und sichern Sie die Computerkabel, bevor Sie ihn transportieren.

Bei Nichtbeachtung kann der Computer beschädigt werden oder jemand über ein loses Kabel stolpern.

Hinweise zur Nutzung

Verwenden Sie den Stift nur für die vorgesehenen Zwecke. Stochern Sie damit beispielsweise nicht in Ohren oder Augen und stecken Sie ihn nicht in den Mund.

Dies kann zu Verletzungen führen.

Stellen Sie keine Kerzen, brennenden Zigaretten usw. über oder auf das Produkt.

Es besteht Brandgefahr.

Lassen Sie das Produkt nach Reparaturen von einem Sicherheitstechniker testen.

Bei Verwendung eines reparierten Produkts ohne vorherige Sicherheitstests besteht Stromschlag- und Brandgefahr.

Schalten Sie das System bei einem Blitzeinschlag sofort aus, ziehen Sie das Netzkabel aus der Steckdose und die Telefonleitung aus dem Modem.

Es besteht Stromschlag- und Brandgefahr.

Schließen Sie nur zugelassene Geräte an die Anschlüsse des Computers an.

Bei Nichtbeachtung besteht Stromschlag- und Brandgefahr.

Überprüfen Sie vor dem Zuklappen des LCD-Bildschirms, ob das Notebook ausgeschaltet ist.

Die Temperatur kann ansteigen und eine Verformung des Produkts verursachen.

Lassen Sie den Computer nicht fallen und setzen Sie ihn keinen Stößen aus.

Bei Nichtbeachtung kann es zu Verletzungen oder Fehlfunktionen des Computers kommen.

Befolgen Sie beim Umgang mit Computerteilen die Anweisungen im Handbuch der Teile.

Bei Nichtbeachtung kann das Produkt beschädigt werden.

Falls Rauch aus dem Produkt austritt oder es verbrannt riecht, ziehen Sie den Netzstecker aus der Steckdose und wenden Sie sich unverzüglich an ein Servicecenter von Samsung. Wenn der Akku eines Notebooks entnehmbar ist, entnehmen Sie ihn.

Es besteht Brandgefahr.

Bewahren Sie das Gerät nicht in oder in der Nähe von Heizungen, Mikrowellengeräten, erhitzten Kochvorrichtungen oder Hochdruckbehältern auf.

- Der Akku kann undicht werden.
- Das Gerät kann überhitzen und einen Brand verursachen.

Stecken Sie Ihre Finger nicht in die Anschlüsse (Öffnungen), Kartensteckplätze oder Lüftungsöffnungen.

Es besteht Verletzungs- und Stromschlaggefahr.

Reinigen Sie das Produkt mit empfohlenen Reinigungslösungen für Computer und verwenden Sie den Computer nur, wenn er vollkommen trocken ist.

Bei Nichtbeachtung besteht Stromschlag- und Brandgefahr.

Verwenden Sie das Produkt nicht, wenn es beschädigt ist.

Zerbrochenes Glas oder Kunststoff kann Verletzungen an Händen und Gesicht verursachen. Lassen Sie das Gerät in einem Servicecenter von Samsung reparieren.

Halten Sie sich immer an die entsprechenden Anweisungen, wenn Sie drahtlose Kommunikationstechniken (LAN, Bluetooth usw.) nutzen. Fluggesellschaften und Krankenhäuser haben diesbezüglich beispielsweise strenge Bestimmungen.

Bringen Sie Laufwerke nicht in die Nähe magnetischer Felder. Sicherheitsgeräte mit magnetischen Feldern sind beispielsweise Sicherheitsschleusen und Handscanner auf Flughäfen. Die Sicherheitsvorrichtungen von Flughäfen, mit denen Handgepäck kontrolliert wird, arbeiten anstelle von Magnetismus mit Röntgenstrahlen und beschädigen Laufwerke nicht.

Halten Sie den Computer fern von magnetischen Gegenständen.

- Magnetische Gegenstände können eine Fehlfunktion des Computers oder die Entladung des Akkus verursachen.
- Halten Sie den Computer von Karten mit Magnetstreifen wie Kreditkarten fern, um Schäden am Computer und diesen Karten zu vermeiden.

Verwenden Sie den Computer nicht in Krankenhäusern oder Flugzeugen. Dort können durch Hochfrequenzen Störungen verursacht werden.

- Halten Sie bei der Nutzung des Computers einen Mindestabstand von 15 cm zu Herzschrittmachern ein, da diese andernfalls gestört werden können.
- Um mögliche Interferenzen mit einem Herzschrittmacher zu vermeiden, sollten Sie den Computer nicht auf der Seite Ihres Körpers verwenden, auf der sich der Schrittmacher befindet.
- Wenn Sie medizinische Geräte benötigen, informieren Sie sich vor der Nutzung dieses Computers bei deren Hersteller, ob das medizinische Gerät durch die Hochfrequenzsignale des Computers beeinträchtigt wird.
- Schalten Sie den Computer in Krankenhäusern aus und halten Sie sich an alle Krankenhausregeln. Die vom Computer abgestrahlten Hochfrequenzen können medizinische Geräte beeinflussen.

Hinweise zu Upgrades

Versuchen Sie nicht, ein Upgrade des Computers auszuführen, wenn Sie nicht über eine entsprechende Qualifizierung verfügen. Wenden Sie sich an ein Servicecenter von Samsung oder einen autorisierten Techniker.

Halten Sie sich beim Aktualisieren zugelassener Geräte an die Anweisungen im Handbuch. Zerlegen Sie keine anderen Komponenten.

Die Nichtbeachtung kann zu einer Fehlfunktion des Computers, einem Stromschlag oder einem Brand führen.

Gehen Sie vorsichtig vor, wenn Sie das Produkt oder Teile berühren.

Sie könnten den Computer beschädigen oder sich verletzen.

Zerlegen Sie auf keinen Fall das Netzteil.

Bei Nichtbeachtung besteht Stromschlag-, Brand- und Explosionsgefahr.

Fahren Sie den Computer herunter und ziehen Sie alle Kabel ab, bevor Sie den Computer zerlegen. Wenn der Akku eines Notebooks entnehmbar ist, entnehmen Sie ihn.

Bei nicht Beachtung besteht Stromschlaggefahr.

Klappen Sie das Cover zu, bevor Sie den Computer nach dem Wiederausbauen an die Stromversorgung anschließen.

Bei Kontakt mit internen Komponenten besteht Stromschlaggefahr.

Zerlegen oder reparieren Sie das Produkt niemals selbst.

Es besteht Verletzungsgefahr. Wenden Sie sich an ein autorisiertes Servicecenter von Samsung.

Wenn Sie ein nicht von Samsung hergestelltes oder autorisiertes Gerät anschließen möchten, erkundigen Sie sich vorher bei einem Servicecenter von Samsung, ob dies gefahrlos möglich ist.

Es besteht die Gefahr einer Beschädigung des Produkts.

Hinweise zur Lagerung und zum Transport

Orte mit geringem Platzangebot, etwa eine Computertasche, eignen sich nicht zum Aufbewahren des Computers, während er läuft.

Bei Nicht Beachtung besteht Brandgefahr. Fahren Sie den Computer vollständig herunter, bevor Sie ihn einpacken.

Achten Sie darauf, dass nichts gegen das Notebook drückt, wenn Sie es zusammen mit anderen Gegenständen wie dem Netzteil, der Maus, Büchern usw. transportieren.

Wenn ein schwerer Gegenstand gegen das Notebook drückt, kann ein weißer Fleck auf dem LCD-Bildschirm entstehen.

Verwenden Sie den Computer nicht beim Führen eines Kraftfahrzeugs.

Es besteht Unfallgefahr. Konzentrieren Sie sich auf das Fahren.

Wenn Sie den Computer über längere Zeit nicht nutzen oder lagern, entladen Sie den Akku und nehmen Sie ihn aus dem Computer (bei externen oder entnehmbaren Akkus).

Vorsichtsmaßnahmen zur Vermeidung von Datenverlusten (Verwaltung der Speichergeräte, z. B. HDD, SSD und eMMC)

Sorgen Sie dafür, dass die Daten auf einem Speichergerät (z. B. HDD, SSD und eMMC) nicht beschädigt werden.

- Wenn das Gerät Stößen ausgesetzt wird, können Daten verloren gehen.
- Daten können verloren gehen, wenn der Computer ausgeschaltet oder zurückgesetzt wird, während das Speichergerät (z. B. HDD, SSD und eMMC) in Betrieb ist.
- Daten können infolge eines Computervirus unwiederbringlich verloren gehen.
- Daten können verloren gehen, wenn der Computer während der Ausführung einer Anwendung ausgeschaltet wird.
- Samsung ist nicht für den Verlust von Daten auf dem Speichergerät (z. B. HDD, SSD und eMMC) haftbar.

Sichern Sie Ihre Daten regelmäßig, um Datenverluste aufgrund einer Beschädigung des Speichergeräts (z. B. HDD, SSD und eMMC) zu verhindern.

Fehlerhafte Pixel auf dem LCD-Bildschirm

Samsung hält strenge Vorgaben in Bezug auf die Qualität und Zuverlässigkeit des LCD-Bildschirms ein. Es besteht jedoch eine geringe Wahrscheinlichkeit, dass einige wenige Pixel fehlerhaft sind. Eine große Anzahl fehlerhafter Pixel kann Probleme mit dem Display verursachen, eine geringe Anzahl hat jedoch in der Regel keinen Einfluss auf die Leistung des Computers.

Die Qualitätsstandards von Samsung für fehlerhafte Pixel sind wie folgt:

- **Helle Punkte:** Maximal 2
- **Dunkle Punkte:** Maximal 4
- **Kombiniert (hell und dunkel):** Maximal 4

Reinigen Sie den LCD-Bildschirm mit einem weichen, mit einem Reinigungsmittel für Computer befeuchteten Lappen.

Wenden Sie keine übermäßige Kraft an. Andernfalls kann das Display beschädigt werden.

Anhang

Produktspezifikationen

Die Systemspezifikationen können je nach Modell variieren. Detaillierte Systemspezifikationen finden Sie im Produktkatalog.

Element	Spezifikation
Betriebsumgebung	<ul style="list-style-type: none">• Temperatur: -5 bis 40 °C zur Lagerung, 10 bis 35 °C bei Betrieb• Luftfeuchtigkeit: 5 bis 90 % zur Lagerung, 20 bis 80 % bei Betrieb
AC/DC-Betriebsspannung	<ul style="list-style-type: none">• Eingang: 100 bis 240 V AC, 50 bis 60 Hz• Leistungsabgabe: (PDO) 5 V, 3 A/9 V, 3 A/15 V, 3 A/20 V, 2,25 A (PPS) 3,3 bis 20 V, 2,25 A
PC-Leistung	<ul style="list-style-type: none">• 15 V DC, 3 A (45 W)



- Je nach Modell sind optionale Komponenten möglicherweise nicht im Lieferumfang enthalten oder es werden andere Komponenten zur Verfügung gestellt.
- Die Systemspezifikationen können ohne vorherige Ankündigung geändert werden.
- Bei einigen Modellen ist es aufgrund des Computerdesigns nicht möglich, Speicher oder Arbeitsspeicher hinzuzufügen oder den Arbeitsspeicher auszutauschen. Wenden Sie sich an ein Servicecenter von Samsung, wenn Sie den Speicher austauschen möchten. Der Service ist kostenpflichtig.
- Der von Windows nutzbare Speicher kann geringer sein als der tatsächlich verfügbare Speicherplatz.

Wichtige Sicherheitshinweise

Sicherheitsanweisungen

Das System wurde nach den neuesten Standards für die Sicherheit von IT-Geräten entwickelt und getestet. Um eine sichere Nutzung dieses Produkts zu gewährleisten, müssen jedoch die Sicherheitsanweisungen auf dem Produkt und in der Dokumentation beachtet werden.



Befolgen Sie diese Anweisungen stets, um Verletzungen und Beschädigungen des Systems zu verhindern.

System einrichten

- Lesen und befolgen Sie alle Anweisungen auf dem Produkt und in der Dokumentation, bevor Sie das System verwenden. Bewahren Sie sämtliche Sicherheits- und Bedienungsanweisungen zur späteren Verwendung auf.
- Verwenden Sie dieses Produkt nicht in der Nähe von Wasser oder Wärmequellen (z. B. einem Heizkörper).
- Stellen Sie das System auf einer stabilen Fläche auf.
- Das Produkt darf nur mit der auf dem Typenschild angegebenen Stromquelle betrieben werden.
- Stellen Sie sicher, dass die für das Gerät verwendete Steckdose im Fall eines Brandes oder Kurzschlusses leicht zugänglich ist.
- Stellen Sie bei einem Computer mit Spannungswahlschalter sicher, dass der Schalter richtig eingestellt ist.
- Die Öffnungen im Computergehäuse dienen zur Belüftung. Blockieren oder bedecken Sie diese Öffnungen nicht. Achten Sie beim Einrichten Ihres Arbeitsbereichs darauf, dass um das System herum ausreichend Platz (mindestens 15 cm) zur Belüftung vorhanden ist. Stecken Sie niemals Gegenstände in die Belüftungsöffnungen des Computers.

- Stellen Sie sicher, dass die Lüftungsöffnungen an der Unterseite des Gehäuses immer frei sind. Stellen Sie den Computer nicht auf eine weiche Oberfläche, da andernfalls die unteren Lüftungsöffnungen blockiert werden.
- Bei Verwendung eines Verlängerungskabels darf die Gesamtnennleistung der an das Kabel angeschlossenen Produkte die Nennleistung des Verlängerungskabels nicht überschreiten.
- Stellen Sie Notebooks mit glänzendem Displayrahmen so auf, dass der Rahmen weder Umgebungslicht noch helle Oberflächen reflektiert.

Vorsichtsmaßnahmen bei der Nutzung

- Treten Sie nicht auf das Netzkabel und achten Sie darauf, dass keine Gegenstände darauf liegen.
- Verschütten Sie keine Flüssigkeiten über dem Computer oder seinen Komponenten. Dies lässt sich am besten verhindern, indem Sie grundsätzlich nicht in der Nähe des Computers oder seiner Komponenten essen und trinken.
- Einige Produkte verfügen über einen austauschbaren CMOS-Akku auf der Systemplatine. Bei unsachgemäßem Austausch des CMOS-Akkus besteht Explosionsgefahr. Ersetzen Sie den Akku durch einen vom Hersteller empfohlenen Akku desselben oder eines gleichwertigen Typs.
Halten Sie sich bei der Entsorgung von gebrauchten Akkus an die Anweisungen des Herstellers. Lassen Sie den CMOS-Akku von einem qualifizierten Techniker austauschen.
- Auch wenn der Computer ausgeschaltet ist, fließt durch ihn eine geringe Menge an Strom.
Ziehen Sie zur Vermeidung eines Stromschlags alle Stromkabel ab, entnehmen Sie den Akku und ziehen Sie Modemkabel aus der Steckdose, bevor Sie das System reinigen.

- Ziehen Sie in den folgenden Fällen das Netzkabel aus der Steckdose und wenden Sie sich an ein Servicecenter von Samsung:
 - Das Netzkabel oder der Stecker ist beschädigt.
 - Eine Flüssigkeit ist in das Innere des Computers gelangt.
 - Der Computer funktioniert trotz Einhaltung der Bedienungsanweisungen nicht ordnungsgemäß.
 - Der Computer ist heruntergefallen oder das Gehäuse ist beschädigt.
 - Die Computerleistung verändert sich.

Bedienungsanweisungen

- 1** Beachten Sie bei der Installation und Inbetriebnahme von Geräten die im Benutzerhandbuch aufgeführten Sicherheitsanforderungen.
- 2** Geräte dürfen ausschließlich mit den in den technischen Spezifikationen angegebenen Geräten und Zubehörprodukten verwendet werden.
- 3** Schalten Sie den Computer aus und entnehmen Sie den Akku, wenn Sie vom Computer ausgehenden Brandgeruch oder Rauch feststellen. Lassen Sie den Computer von einem qualifizierten Techniker überprüfen, bevor Sie ihn wieder verwenden.
- 4** Wartungs- und Reparaturarbeiten an den Geräten dürfen nur von autorisierten Servicecentern durchgeführt werden.
- 5** Der tragbare Computer darf während der Nutzung nicht über längere Zeit mit der Unterseite direkt auf bloßer Haut liegen. Die Temperatur der Unterseite nimmt während des normalen Gebrauchs zu (insbesondere beim Netzbetrieb). Anhaltender Hautkontakt kann zu Beschwerden oder sogar Verbrennungen führen.

Ersatzteile und Zubehör

Verwenden Sie nur vom Hersteller empfohlene Ersatzteile und Zubehörprodukte.



Um die Brandgefahr zu reduzieren, dürfen nur Telekommunikationskabel mit einem Kabeldurchmesser von mindestens 26 AWG verwendet werden.



Verwenden Sie dieses Produkt nicht in explosionsgefährdeten Bereichen. Dazu zählen Bereiche der Patientenversorgung in medizinischen und zahnmedizinischen Einrichtungen, sauerstoffreiche Umgebungen und Industriebereiche.

Entsorgung von Akkus



Entsorgen Sie aufladbare Akkus oder mit nicht entnehmbaren aufladbaren Akkus betriebene Produkte nicht im Hausmüll.

Informieren Sie sich bei einem Servicecenter von Samsung, wie Akkus, die nicht mehr verwendet oder aufgeladen werden können, zu entsorgen sind. Entsorgen Sie alte Akkus entsprechend den vor Ort geltenden Bestimmungen.



WENN DER AKKU DURCH EINEN AKKU DES FALSCHEN TYPUS ERSETZT WIRD, BESTEHT EXPLOSIONSGEFAHR. HALTEN SIE SICH BEI DER ENTSORGUNG VON GEBRAUCHTEN AKKUS AN DIE ANWEISUNGEN.

Lasersicherheit

Alle Systeme mit CD- oder DVD-Laufwerken entsprechen den einschlägigen Sicherheitsstandards, einschließlich IEC 60825-1. Die Laserelemente in diesen Komponenten sind gemäß dem Standard zur Strahlungsleistung des US-Gesundheitsministeriums (US Department of Health and Human Services, DHHS) als „Laserprodukte der Klasse 1“ eingestuft. Wenden Sie sich an ein autorisiertes Servicecenter, falls eine Wartung des Geräts erforderlich ist.



- **Hinweis zur Lasersicherheit:** Wenn das Gerät in anderer Weise als in diesem Handbuch beschrieben genutzt wird, kann dies zu einer gefährlichen Strahlenbelastung führen. Versuchen Sie nicht, das Gehäuse eines CD- oder DVD-Laufwerks zu öffnen.
- Laserstrahlung der Klasse 1M, wenn das Bedienteil geöffnet ist. Schauen Sie nicht mit optischen Instrumenten direkt in den Laserstrahl.
- Unsichtbare Laserstrahlung der Klasse 3B, wenn das Bedienteil geöffnet ist.
Schauen Sie nicht in den Laserstrahl.

Netzteil anschließen oder trennen

Die Steckdose sollte sich in der Nähe des Gerätes befinden und leicht zugänglich sein.

Ziehen Sie zum Ausstecken des Netzkabels nicht ausschließlich am Kabel.

Anforderungen an Netzkabel

Das Netzkabelset (alle Stecker, Kabel und Netzteilstecker), das Sie mit dem Computer erhalten haben, entspricht den Anforderungen für die Nutzung im Land des Kaufs.

Netzkabelsets zur Nutzung in anderen Ländern müssen den im jeweiligen Land geltenden Anforderungen entsprechen. Weitere Informationen zu den Anforderungen für das Netzkabelset erhalten Sie von Ihrem autorisierten Händler, Vertriebspartner oder Dienstleister.

Allgemeine Anforderungen

Die unten aufgeführten Anforderungen gelten für alle Länder:

- Alle Netzkabelsets müssen von einer für das jeweilige Verwendungsland des Sets zuständigen akkreditierten Stelle zugelassen sein.
- Das Netzkabelset muss eine Mindeststromkapazität von 7 A und je nach Stromversorgungssystem des Landes (nur USA) eine Nennspannung von 125 oder 250 Volt Wechselstrom (VAC) aufweisen.
- Die Gerätesteckvorrichtung muss dem mechanischen Aufbau eines Anschlusses gemäß EN 60 320/IEC 320 Normblatt C7 (oder C5) entsprechen, damit sie mit der Gerätebuchse am Computer verbunden werden kann.

Hinweise zur Einhaltung gesetzlicher Bestimmungen

Hinweise zu Drahtlosgeräten

(Bei Geräten mit den Frequenzbändern 2,4 GHz, 5 GHz oder 6 GHz)

Das Notebooksystem kann Niederleistungsgeräte zur drahtlosen LAN-Kommunikation über hochfrequente (HF) Strahlung enthalten, die im Frequenzbereich von 2,4 GHz/5 GHz/6 GHz arbeiten. Im folgenden Abschnitt finden Sie einen allgemeinen Überblick über die Punkte, die beim Betrieb von Drahtlosgeräten zu beachten sind.

Weitere Einschränkungen, Vorsichtsmaßnahmen und Hinweise für bestimmte Länder finden Sie in den Abschnitten zu den entsprechenden Ländern (oder Ländergruppen). Die Drahtlosgeräte im System dürfen nur in Ländern verwendet werden, die auf dem Typenschild mit dem Funkzulassungszeichen gekennzeichnet sind. Wenn das Land, in dem Sie das Drahtlosgerät verwenden wollen, nicht aufgeführt ist, informieren Sie sich bei der örtlichen Funkzulassungsstelle über die Anforderungen. Für Drahtlosgeräte gelten strenge Bestimmungen, die ihre Nutzung u. U. verbieten.

Die HF-Feldstärke des bzw. der im Notebook eingebetteten Drahtlosgeräte liegt deutlich unter allen derzeit bekannten internationalen HF-Belastungsgrenzwerten. Da die Drahtlosgeräte (die möglicherweise im Notebook enthalten sind) weniger Energie abstrahlen als die HF-Sicherheitsstandards und -Empfehlungen vorsehen, ist der Hersteller davon überzeugt, dass die Nutzung dieser Geräte für Benutzer sicher ist. Unabhängig von den Leistungspegeln sollten Sie diese Geräte während des normalen Betriebs nicht berühren.

Unter bestimmten Umständen gelten Einschränkungen bezüglich der Nutzung von Drahtlosgeräten.

Beispiele für allgemeine Einschränkungen finden Sie auf der nächsten Seite:



- Die drahtlose HF-Kommunikation kann Geräte und Instrumente in Verkehrsflugzeugen stören. Die aktuellen Luftverkehrsvorschriften erfordern, dass Drahtlosgeräte auf Flügen ausgeschaltet werden. 802.11- (auch bezeichnet als drahtloses Ethernet oder WLAN) und Bluetooth-Kommunikationsgeräte sind Beispiele für Geräte zur drahtlosen Kommunikation.
- In Umgebungen, in denen das Risiko einer Störung von anderen Geräten oder Diensten gefährlich ist oder als gefährlich eingestuft wird, kann die Nutzung von Drahtlosgeräten eingeschränkt oder untersagt sein. Beispielsweise kann die Nutzung von Drahtlosgeräten auf Flughäfen, in Krankenhäusern, in einer sauerstoffhaltigen Atmosphäre oder einer Atmosphäre mit brennbaren Gasen eingeschränkt oder untersagt sein. Falls Sie nicht sicher sind, ob die Nutzung eines Drahtlosgeräts in einer bestimmten Umgebung zulässig ist, holen Sie bei der zuständigen Stelle eine Genehmigung ein, bevor Sie das Gerät einschalten.
- Die Einschränkungen für die Nutzung von Drahtlosgeräten sind in jedem Land verschieden. Ihr System ist mit einem Drahtlosgerät ausgestattet. Erkundigen Sie sich daher vor Reisen in andere Länder bei den örtlichen Funkzulassungsstellen, ob im Reiseland Einschränkungen für die Nutzung von Drahtlosgeräten gelten.
- Wenn das System bei Lieferung mit einem internen eingebetteten Drahtlosgerät ausgestattet ist, verwenden Sie es nur, wenn alle Abdeckungen und Schutzvorrichtungen angebracht sind und das System komplett montiert ist.
- Drahtlosgeräte können nicht vom Benutzer gewartet werden. Modifizieren Sie sie in keiner Weise. Jegliche Modifikation eines Drahtlosgeräts führt zum Erlöschen der Genehmigung zur Nutzung des Geräts. Wenden Sie sich wegen Service- oder Reparaturarbeiten an den Hersteller.
- Verwenden Sie nur Treiber, die für das Land zugelassen sind, in dem das Gerät genutzt wird. Weitere Informationen finden Sie im Systemwiederherstellungskit des Herstellers oder wenden Sie sich an den technischen Support des Herstellers.

Hinweise zu Sicherheit und Gesundheit

Informationen zur Zertifizierung für die Belastung durch Hochfrequenzsignale (HF)

Dieses Produkt enthält einen eingebetteten Funksender und -empfänger. Es wurde so entwickelt und hergestellt, dass es die von der zuständigen US-amerikanischen Bundesbehörde FCC (Federal Communications Commission) festgesetzten Emissionsgrenzwerte für Hochfrequenzsignale nicht überschreitet. Diese Emissionsgrenzwerte der FCC basieren auf den Empfehlungen zweier Sachverständigenorganisationen, der National Council on Radiation Protection and Measurement (NCRP) und des Institute of Electrical and Electronics Engineers (IEEE). In beiden Fällen wurden die Empfehlungen nach umfassender Prüfung wissenschaftlicher Literatur zu den biologischen Auswirkungen von Hochfrequenzstrahlung von wissenschaftlichen und technischen Experten aus Industrie, Regierung und Wissenschaft erarbeitet.

Vor der Markteinführung muss ein Modell gemäß der FCC-Richtlinie zertifiziert werden, damit gewährleistet ist, dass es den von der FCC festgesetzten Emissionsgrenzwert nicht überschreitet. Die Beurteilung wird an den von der FCC für jedes Modell bestimmten Positionen und Orten ausgeführt (z. B. beim Tragen am Körper).

Dieses Modell erfüllt beim Betrieb am Körper die FCC-Richtlinien für Hochfrequenzstrahlung, wenn es mit einem für das Produkt geeigneten Samsung Zubehörteil verwendet wird. Werden die oben genannten Informationen nicht beachtet, werden möglicherweise die FCC-Richtlinien für Hochfrequenzstrahlung nicht eingehalten.

Informationen zur HF-Belastung und zum SAR-Wert erhalten Sie online unter www.fcc.gov/oet/ea/fccid/. Auf dieser Website wird die außen am Produkt angegebene FCC-ID verwendet. Ggf. muss der Akku entnommen werden, um die Nummer ablesen zu können. Wenn Sie die FCC-ID für ein bestimmtes Produkt ermittelt haben, befolgen Sie die Anweisungen auf der Website. Dort erhalten Sie Informationen zur Hochfrequenzstrahlung und typische oder maximale SAR-Werte für das entsprechende Produkt.

Nur für entsprechende Modelle

Die spezifische Absorptionsrate (SAR) ist die Maßeinheit für die vom menschlichen Körper aufgenommene Hochfrequenzstrahlung, angegeben in Watt pro Kilogramm (W/kg). Laut FCC müssen Drahtlosgeräte den Sicherheitsgrenzwert von 1,6 Watt pro Kilogramm (1,6 W/kg) einhalten.

Der tatsächliche SAR-Wert dieses Geräts beim Betrieb liegt vermutlich deutlich unter dem Höchstwert. Das liegt daran, dass das Gerät aufgrund seiner Bauweise mit unterschiedlichen Energieniveaus arbeiten kann und immer nur so viel Energie verwendet wie zum Erreichen des Netzwerks nötig ist. Im Allgemeinen gilt: Je näher Sie sich an einer Antenne einer Basisstation befinden, desto weniger Energie wird ausgestrahlt.

RTC-Akku

VORSICHT: Ist der Akku nicht korrekt eingesetzt, besteht Explosionsgefahr. Ersetzen Sie den Akku nur durch einen vom Hersteller empfohlenen Akku desselben oder eines gleichwertigen Typs. Entsorgen Sie gebrauchte Akkus entsprechend den Anweisungen des Herstellers.

Informationen zum WEEE-Symbol



Korrekte Entsorgung von Altgeräten

Das Symbol der durchgestrichenen Abfalltonne auf Rädern auf einem Elektro- oder Elektronikgerät, der Verpackung, Gebrauchsanweisung oder dem Garantieschein weist darauf hin, dass das Elektro- oder Elektronikgerät nicht im unsortierten Siedlungsabfall (Hausmüll) entsorgt werden darf, sondern einer getrennten Sammlung zugeführt werden muss.

Sie sind verpflichtet, dieses Gerät und Zubehörteile einer vom Hausmüll getrennten Erfassung zuzuführen. Altbatterien und Altakkumulatoren, die nicht vom Altgerät umschlossen sind, sowie Lampen, die zerstörungsfrei aus dem Altgerät entnommen werden können, sind vor der Abgabe an einer Erfassungsstelle zerstörungsfrei vom Altgerät zu trennen. Vertreiber von Elektro- oder Elektronikgeräten, einschließlich des Lebensmitteleinzel-, Fernabsatz- und Versandhandels, sind ab einer bestimmten Verkaufs-, Lager- bzw. Versandflächengröße gesetzlich grundsätzlich zur unentgeltlichen Rücknahme von Altgeräten verpflichtet, wenn Sie bei dem Vertreiber ein neues Gerät kaufen oder es sich um ein kleines Altgerät handelt, das bestimmte Maße nicht überschreitet. Nähere Informationen und Einzelheiten zu diesen Rücknahmemöglichkeiten und -pflichten erhalten Sie von dem jeweiligen Vertreiber.

Endnutzer einschließlich privater Nutzer wenden sich an ihren öffentlich-rechtlichen Entsorgungsträger, um in Erfahrung zu bringen, wo sie das Altgerät für eine umweltfreundliche Entsorgung zurückgeben können. Gewerblichen Endnutzern stehen zusätzliche herstellerspezifische Möglichkeiten zur Rückgabe zur Verfügung, die sie direkt beim Hersteller erfragen können. Bitte löschen Sie vor Abgabe an einer Erfassungsstelle selbstständig alle personenbezogenen Daten auf Ihrem Gerät.

Weitere Informationen zum Umweltengagement von Samsung und den produktspezifischen Regulierungsaufgaben wie zu REACH finden Sie auf unserer Nachhaltigkeitsseite unter www.samsung.com.



Korrekte Entsorgung des Akkus dieses Produkts

Das Symbol der durchgestrichenen Abfalltonne auf Rädern auf Batterien, Akkumulatoren (zusammen: Batterien) oder der Verpackung besagt, dass diese nicht im unsortierten Siedlungsabfall (Hausmüll) entsorgt werden dürfen, sondern einer getrennten Sammlung zugeführt werden müssen. Sofern Batterien Quecksilber (Hg), Cadmium (Cd) oder Blei (Pb) in einer Menge enthalten, die die im Batteriegesetz festgelegten Grenzwerte überschreitet, finden Sie das jeweilige chemische Zeichen unterhalb des Symbols der durchgestrichenen Abfalltonne.

Sie sind gesetzlich verpflichtet, Altbatterien zurückzugeben. Sie können dies unentgeltlich in jedem Handelsgeschäft oder bei einer anderen Sammelstelle in Ihrer Nähe tun. Bitte wenden Sie sich im Zweifel an Ihren öffentlich-rechtlichen Entsorgungsträger, um in Erfahrung zu bringen, wo sie aus dem Gerät entnommene Altbatterien für eine umweltfreundliche Entsorgung unentgeltlich zurückgeben können.

Batterien können Stoffe enthalten, die schädlich für die Umwelt und die menschliche Gesundheit sind. Besondere Vorsicht ist aufgrund der besonderen Risiken bei der Nutzung, Sammlung und Behandlung von lithiumhaltigen Batterien geboten. Durch die getrennte Sammlung und Verwertung von Altbatterien sollen negativen Auswirkungen auf die Umwelt und die menschliche Gesundheit vermieden werden.

Bitte vermeiden Sie die Entstehung von Abfällen aus Altbatterien soweit wie möglich, z.B. indem Sie Batterien mit längerer Lebensdauer oder aufladbare Batterien bevorzugen. Der zu vermeidenden Vermüllung des öffentlichen Raums beugen Sie bitte dadurch vor, dass Sie Batterien oder batteriehaltige Elektro- und Elektronikgeräte nicht achtlos liegenlassen, sondern sie der gesetzlich vorgeschriebenen getrennten Sammlung und Verwertung zuführen. Es gibt außerdem Möglichkeiten, Altbatterien zur Wiederverwendung vorzubereiten, beispielsweise durch Rekonditionierung oder Reparatur.

PO BOX 12987, DUBLIN. IE

Akku entfernen

- **Wenden Sie sich an ein autorisiertes Servicecenter, wenn der Akku entnommen werden soll. Eine Anleitung zum Entfernen des Akkus erhalten Sie unter www.samsung.com/global/ecodesign_energy.**
- Aus Sicherheitsgründen **dürfen Sie nicht versuchen, den Akku zu entnehmen**. Wird der Akku nicht ordnungsgemäß entfernt, kann dies zu Schäden an Akku und Gerät, zu Verletzungen und/oder zu einer Beeinträchtigung der Sicherheit des Geräts führen.
- Samsung ist nicht für Schäden oder Verluste haftbar (ob vertragsbezogen oder in Bezug auf unerlaubte Handlungen, einschließlich Fahrlässigkeit), die durch das Nichtbefolgen dieser Warnungen und Anweisungen entstehen, außer bei Tod oder Verletzung infolge von Fahrlässigkeit seitens Samsung.

Einige Inhalte unterscheiden sich je nach Region, Dienstanbieter, Softwareversion oder Computermodell möglicherweise von Ihrem Computer. Änderungen sind ohne vorherige Ankündigung vorbehalten.

SAMSUNG