

上が赤

初心 幼年男女

A

幼年部 :本戦1分 → 延長1分 → 1kg以上 → 最終延長1分 マストシステム

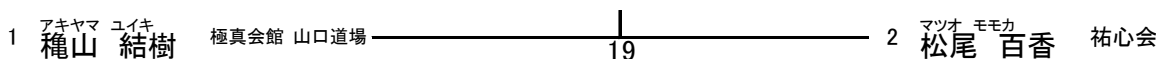

上が赤

初心 小学1年男子

A

小中学生 :本戦1分30秒 → 延長1分 → 3kg以上 → 最終延長1分 マストシステム

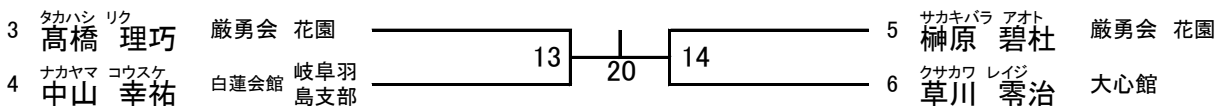

上が赤

初心 小学2年男子

A

小中学生 :本戦1分30秒 → 延長1分 → 3kg以上 → 最終延長1分 マストシステム

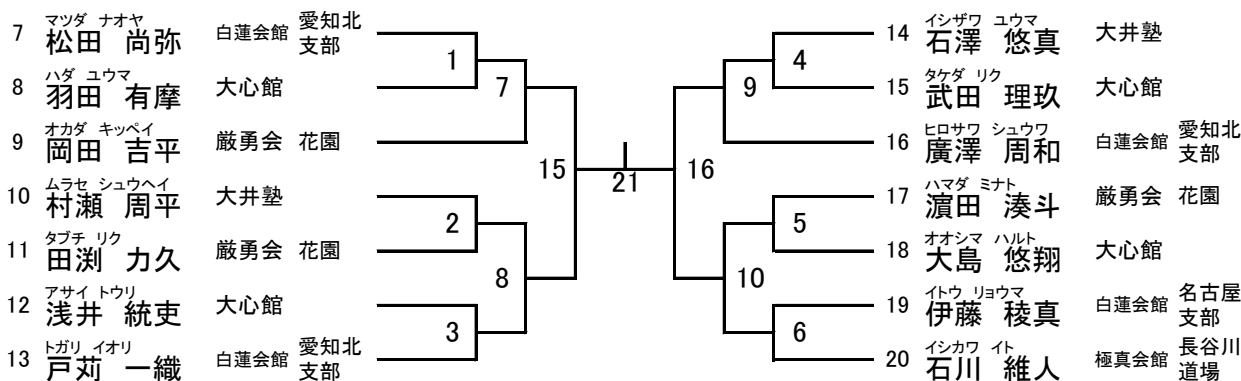

上が赤

初心 小学2年女子

A

小中学生 :本戦1分30秒 → 延長1分 → 3kg以上 → 最終延長1分 マストシステム

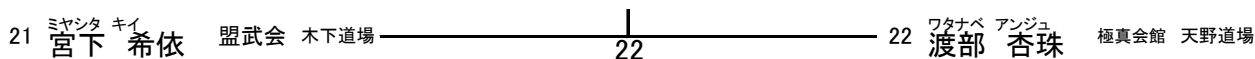

上が赤

初級 小学2年男子

A

小中学生 :本戦1分30秒 → 延長1分 → 3kg以上 → 最終延長1分 マストシステム

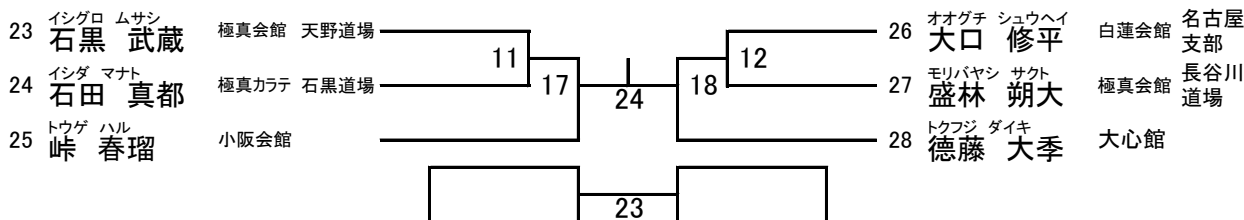

上が赤

初級 小学2年女子

A

小中学生 :本戦1分30秒 → 延長1分 → 3kg以上 → 最終延長1分 マストシステム

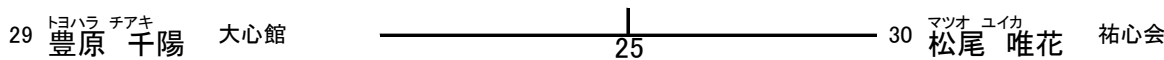

上が赤

初心 小学3年男子

A

小中学生 :本戦1分30秒 → 延長1分 → 3kg以上 → 最終延長1分 マストシステム

31	キタガワ タクマ 北川 巧馬	大心館	29	37	30	33	ワダ リク 和田 龍空	大井塾
32	ホリハタ ユウセイ 堀端 勇誠	祐心会				34	ヤガミ エイト 八神 永人	白蓮会館 愛知北支部

上が赤

初級 小学3年男子26kg未満

A

小中学生 :本戦1分30秒 → 延長1分 → 3kg以上 → 最終延長1分 マストシステム

35	ニシムラ ユキヤ 西村 優稀也	倫正会	26	31	39	32	38	タケウチ シュウタ 竹内 柊太	大井塾
36	シメズ イチタカ 清水 一喬	大心館					39	ツルタ コウダイ 鶴田 晃大	倫正会
37	スギウラ アサヒ 杉浦 旭	極真会館 長谷川道場							

上が赤

初級 小学3年男子26kg以上

A

小中学生 :本戦1分30秒 → 延長1分 → 3kg以上 → 最終延長1分 マストシステム

40	オノ ダイセイ 小野 大晟	極真会館 愛知石川道場	33	41	34	42	オチアイ シンタロウ 落合 晋太郎	大心館
41	サカイ ハルト 酒井 暖斗	闘心館				43	ツバタ ダイチ 鰐田 大知	白蓮会館 岐阜羽島支部

初級 小学3年女子

A

小中学生 :本戦1分30秒 → 延長1分 → 3kg以上 → 最終延長1分 マストシステム

			カツマタ ミウ 勝又 美羽	ミズノ カヤ 水野 花弥	ヒガンダ ユア 東田 結愛		27	35	42
44	カツマタ ミウ 勝又 美羽	白蓮会館 岐阜羽島支部		27	35	赤	勝又	勝又	水野
45	ミズノ カヤ 水野 花弥	北辰会館 大府支部			42		VS	VS	VS
46	ヒガンダ ユア 東田 結愛	マリー空手クラブ				白	水野	東田	東田

初心 小学4年男子30kg未満

A

小中学生 :本戦1分30秒 → 延長1分 → 3kg以上 → 最終延長1分 マストシステム

			タカハシ ライア 高橋 輝愛	ナカシマ テアキ 中嶋 千陽	オカノ ソウ 岡野 颯		28	36	43
47	タカハシ ライア 高橋 輝愛	北辰会館 桃山支部		28	36	赤	高橋	高橋	中嶋
48	ナカシマ テアキ 中嶋 千陽	白蓮会館 岐阜羽島支部			43		VS	VS	VS
49	オカノ ソウ 岡野 颯	大井塾				白	中嶋	岡野	岡野

上が赤

初心 小学4年男子30kg以上

A

小中学生 :本戦1分30秒 → 延長1分 → 3kg以上 → 最終延長1分 マストシステム

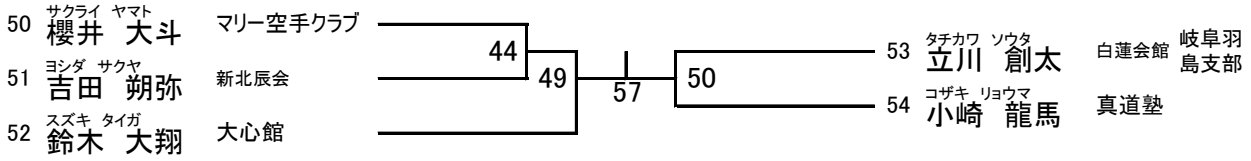

上が赤

初級 小学4年男子30kg未満

A

小中学生 :本戦1分30秒 → 延長1分 → 3kg以上 → 最終延長1分 マストシステム

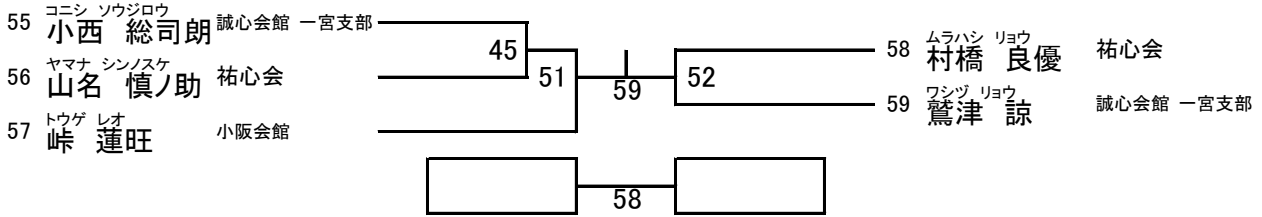

上が赤

初級 小学4年男子30kg以上

A

小中学生 :本戦1分30秒 → 延長1分 → 3kg以上 → 最終延長1分 マストシステム

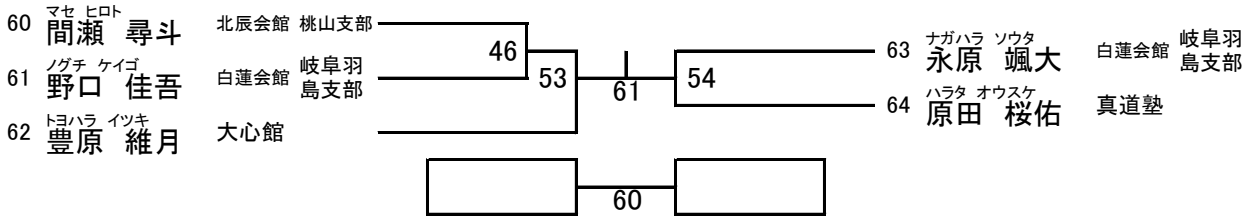

上が赤

初級 小学4年女子

A

小中学生 :本戦1分30秒 → 延長1分 → 3kg以上 → 最終延長1分 マストシステム

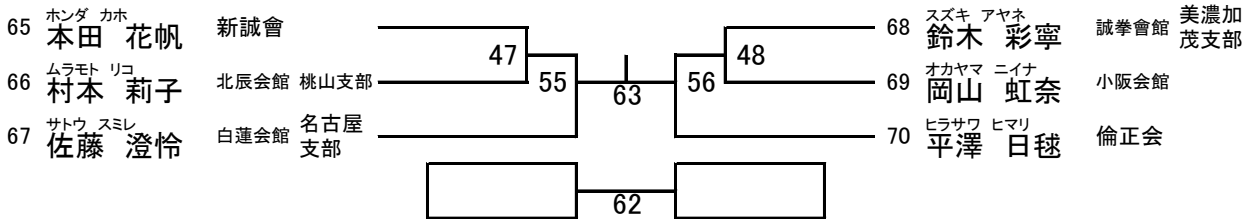

上が赤

初心 小学5年男子35kg未満

A

小中学生 :本戦1分30秒 → 延長1分 → 3kg以上 → 最終延長1分 マストシステム

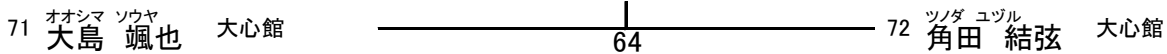

上が赤

初級 小学5年男子35kg未満

A

小中学生 :本戦1分30秒 → 延長1分 → 3kg以上 → 最終延長1分 マストシステム

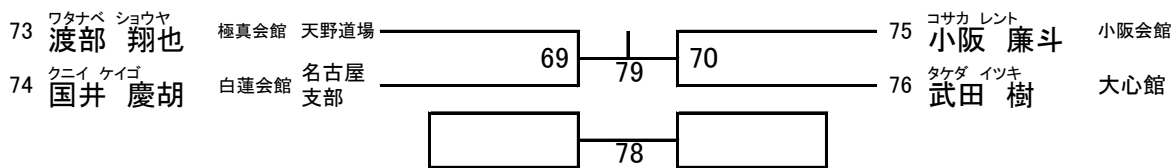

上が赤

初級 小学5年男子35kg以上

A

小中学生 :本戦1分30秒 → 延長1分 → 3kg以上 → 最終延長1分 マストシステム

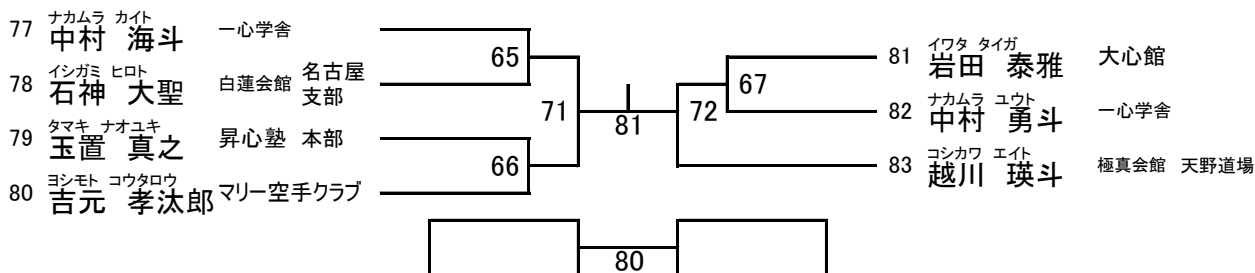

上が赤

初級 小学5年女子35kg以上

A

小中学生 :本戦1分30秒 → 延長1分 → 3kg以上 → 最終延長1分 マストシステム

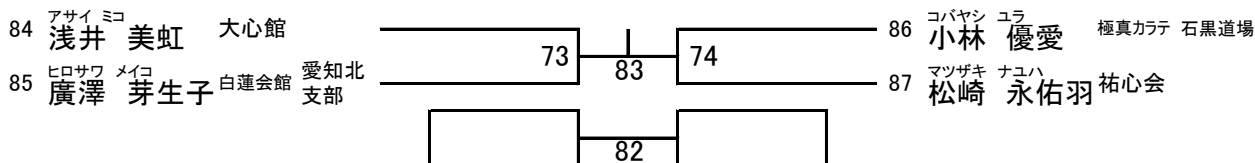

上が赤

初級 小学6年男子40kg未満

A

小中学生 :本戦1分30秒 → 延長1分 → 3kg以上 → 最終延長1分 マストシステム

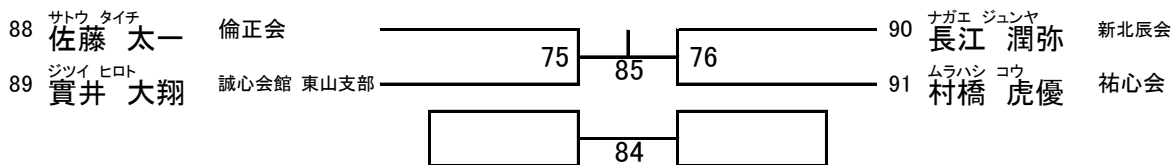

初級 小学6年男子40kg以上

A

小中学生 :本戦1分30秒 → 延長1分 → 3kg以上 → 最終延長1分 マストシステム

			タテマツ シュウマ 立松 嵩真	ミヤガキ テルト 宮垣 輝士	インザワ ショウ 石澤 翔		68	77	86
92	立松 嵩真	小阪会館	/			赤	立松	立松	宮垣
93	宮垣 輝士	新北辰会				86	白	VS	VS
94	石澤 翔	大井塾					宮垣	石澤	石澤

上が赤

初級 小学6年女子40kg未満

A

小中学生 :本戦1分30秒 → 延長1分 → 3kg以上 → 最終延長1分 マストシステム

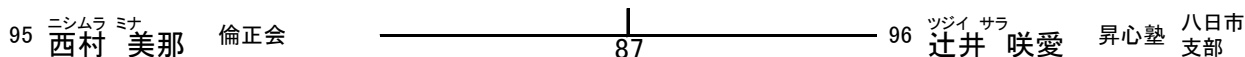

初級 中学1年男子45kg以上

A

小中学生 : 本戦1分30秒 → 延長1分 → 3kg以上 → 最終延長1分 マストシステム

		ムラモト リュウノスケ 村本 琉之介	ヤマダ リュウタ 山田 琉太	イマダ ソウスケ 今田 宗佑		88	93	99
97	ムラモト リュウノスケ 村本 琉之介	北辰会館 桃山支部		88	赤	村本	村本	山田
98	ヤマダ リュウタ 山田 琉太	マリー空手クラブ		99		VS	VS	VS
99	イマダ ソウスケ 今田 宗佑	闘龍會				白	山田	今田

上が赤

初心 中学2・3年男子55kg未満

A

小中学生 : 本戦1分30秒 → 延長1分 → 3kg以上 → 最終延長1分 マストシステム

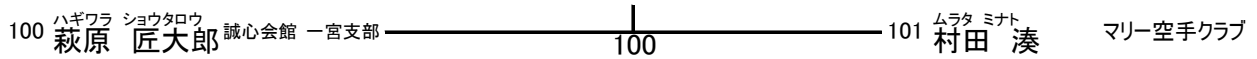

初級 中学2・3年男子55kg未満

A

小中学生 : 本戦1分30秒 → 延長1分 → 3kg以上 → 最終延長1分 マストシステム

		マブチ ナオト 馬淵 那音	タカハシ アズナ 高橋 愛絆	ヒガシダ ミズキ 東田 海幹		89	94	101
102	マブチ ナオト 馬淵 那音	白蓮会館 愛知北支部		89	赤	馬淵	馬淵	高橋
103	タカハシ アズナ 高橋 愛絆	北辰会館 桃山支部		101		VS	VS	VS
104	ヒガシダ ミズキ 東田 海幹	マリー空手クラブ				白	高橋	東田

上が赤

初級 中学2・3年男子55kg以上

A

小中学生 : 本戦1分30秒 → 延長1分 → 3kg以上 → 最終延長1分 マストシステム

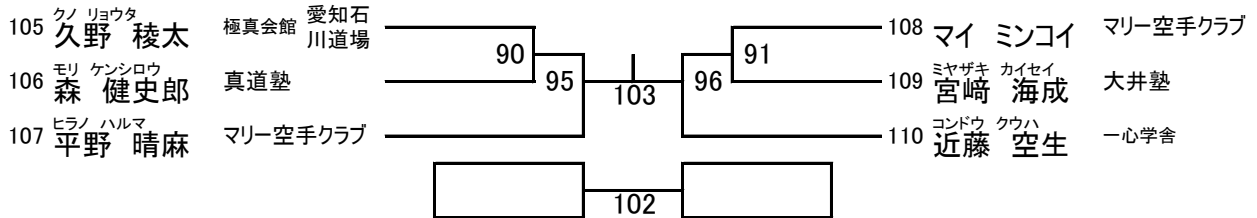

上が赤

初級 中学2・3年女子

A

小中学生 : 本戦1分30秒 → 延長1分 → 3kg以上 → 最終延長1分 マストシステム

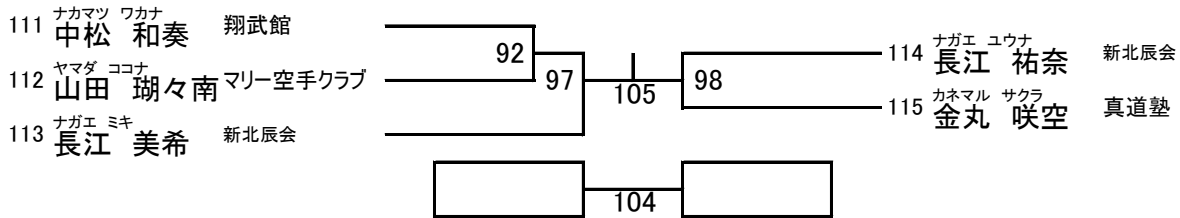

上が赤

シニア75kg未満

A

高校生男女、一般男女 : 本戦1分30秒 → 延長1分 → 3kg以上 → 最終延長1分 マストシステム

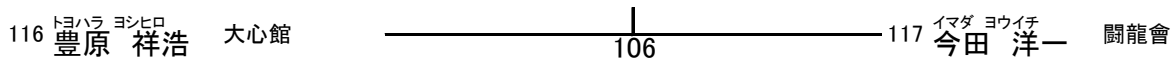

初級 幼年男女

B

小中学生 : 本戦1分30秒 → 延長1分 → 3kg以上 → 最終延長1分 マストシステム

		トヨハラ カズキ 豊原 一輝	スギハラ アヤネ 杉原 彩矢音	コイケ ナナミ 小池 七碧		1	8	15
118	トヨハラ カズキ 豊原 一輝	大心館	1	8	赤	豊原	豊原	杉原
119	スギハラ アヤネ 杉原 彩矢音	JKK	15			VS	VS	VS
120	コイケ ナナミ 小池 七碧	大心館				白	杉原	小池

上が赤

選抜 幼年男女

B

幼年部 : 本戦1分 → 延長1分 → 1kg以上 → 最終延長1分 マストシステム

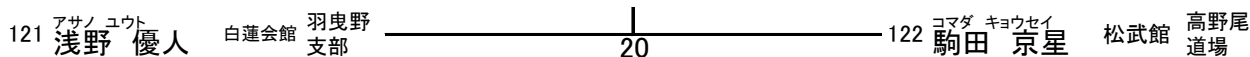

上が赤

選抜 小学2年男子

B

小中学生 : 本戦1分30秒 → 延長1分 → 3kg以上 → 最終延長1分 マストシステム

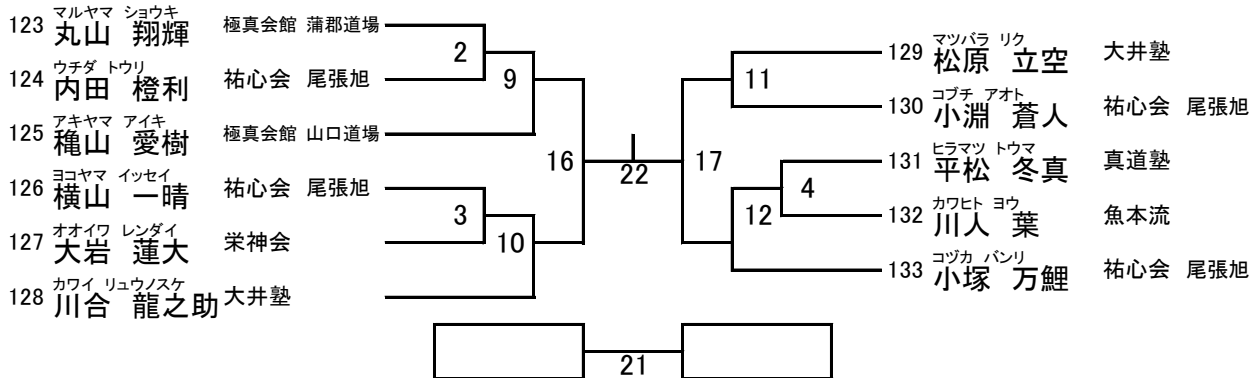

上が赤

選抜 小学2年女子

B

小中学生 : 本戦1分30秒 → 延長1分 → 3kg以上 → 最終延長1分 マストシステム

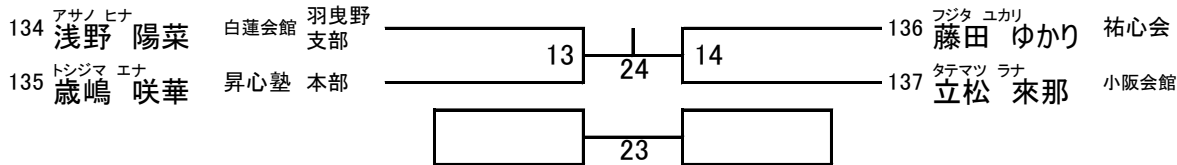

上が赤

選抜 小学3年男子26kg未満

B

小中学生 : 本戦1分30秒 → 延長1分 → 3kg以上 → 最終延長1分 マストシステム

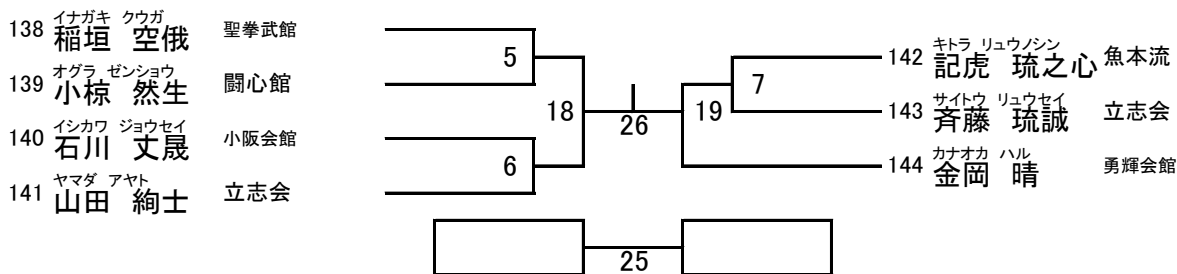

上が赤

選抜 小学4年男子29kg以上

B

小中学生 :本戦1分30秒 → 延長1分 → 3kg以上 → 最終延長1分 マストシステム

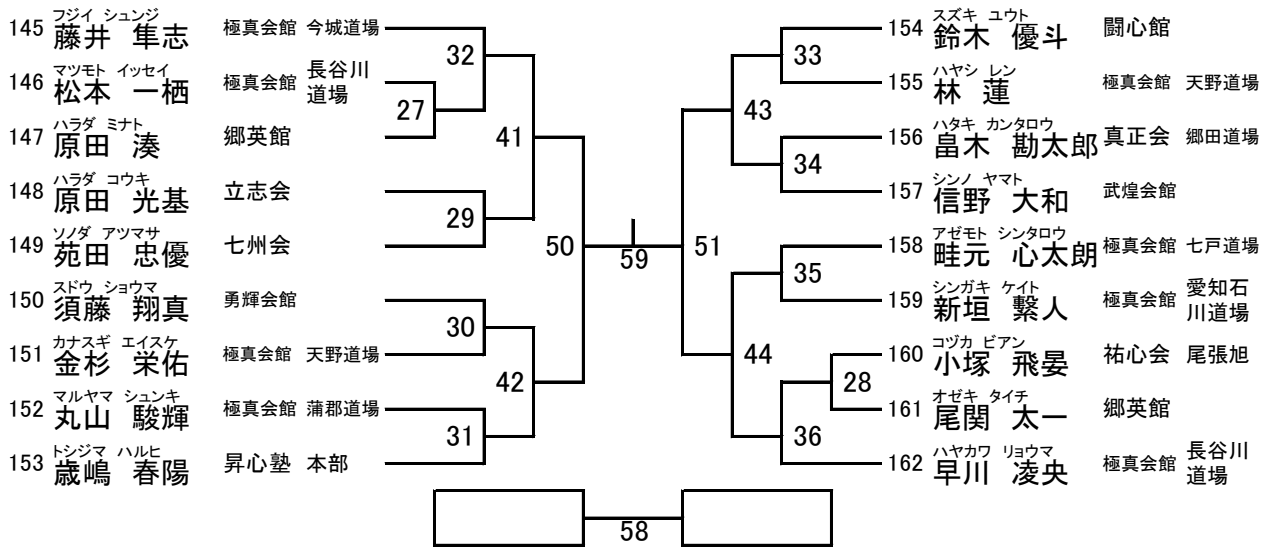

上が赤

選抜 小学4年女子29kg以上

B

小中学生 :本戦1分30秒 → 延長1分 → 3kg以上 → 最終延長1分 マストシステム

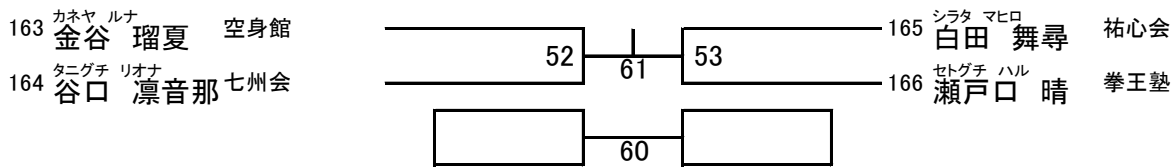

上が赤

選抜 小学5年男子33kg以上

B

小中学生 :本戦1分30秒 → 延長1分 → 3kg以上 → 最終延長1分 マストシステム

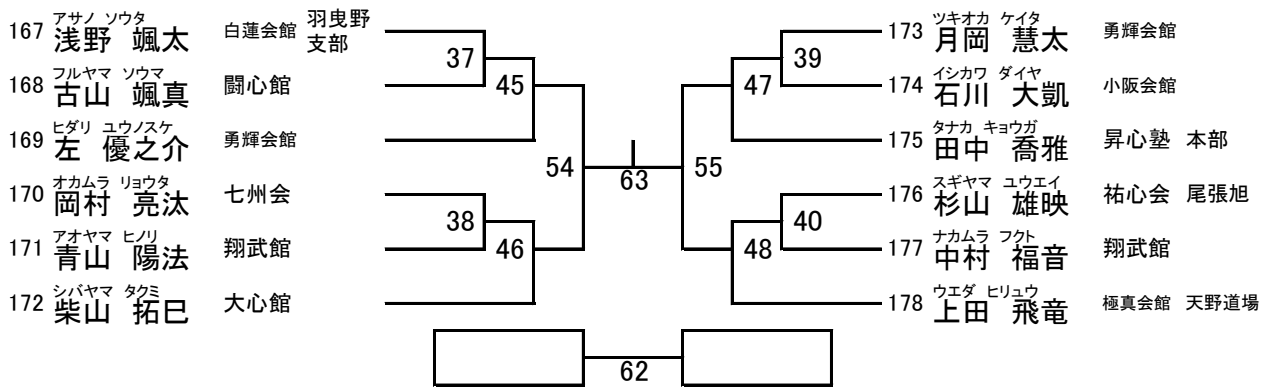

上が赤

選抜 小学5年女子33kg以上

B

小中学生 :本戦1分30秒 → 延長1分 → 3kg以上 → 最終延長1分 マストシステム

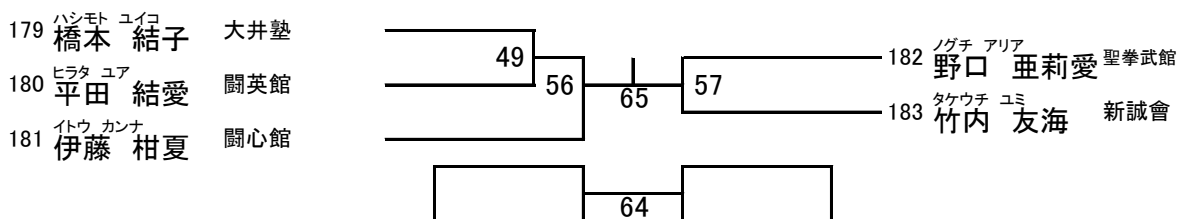

上が赤

選抜 小学6年男子39kg以上

B

小中学生 :本戦1分30秒 → 延長1分 → 3kg以上 → 最終延長1分 マストシステム

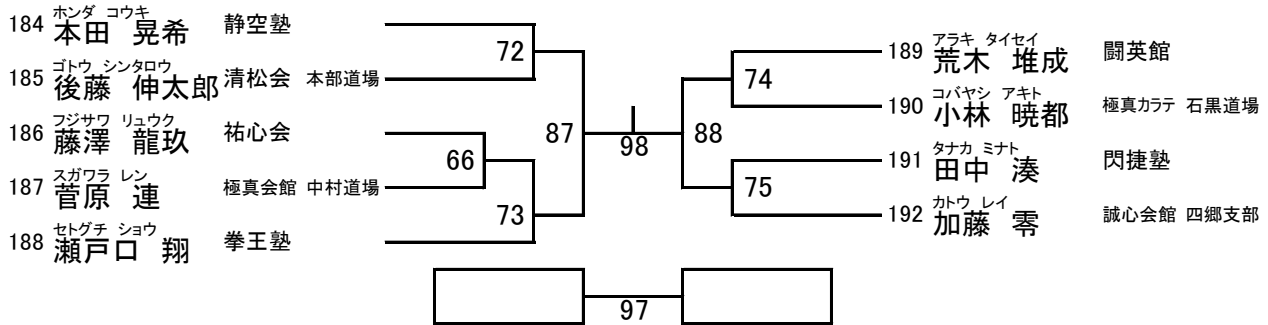

上が赤

選抜 小学6年女子39kg以上

B

小中学生 :本戦1分30秒 → 延長1分 → 3kg以上 → 最終延長1分 マストシステム

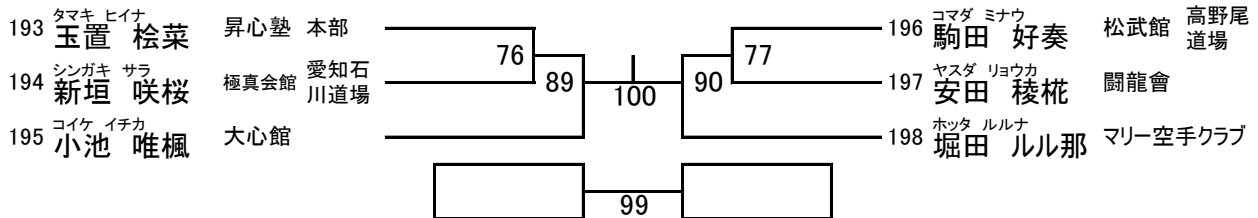

上が赤

選抜 中学1年男子46kg未満

B

小中学生 :本戦1分30秒 → 延長1分 → 3kg以上 → 最終延長1分 マストシステム

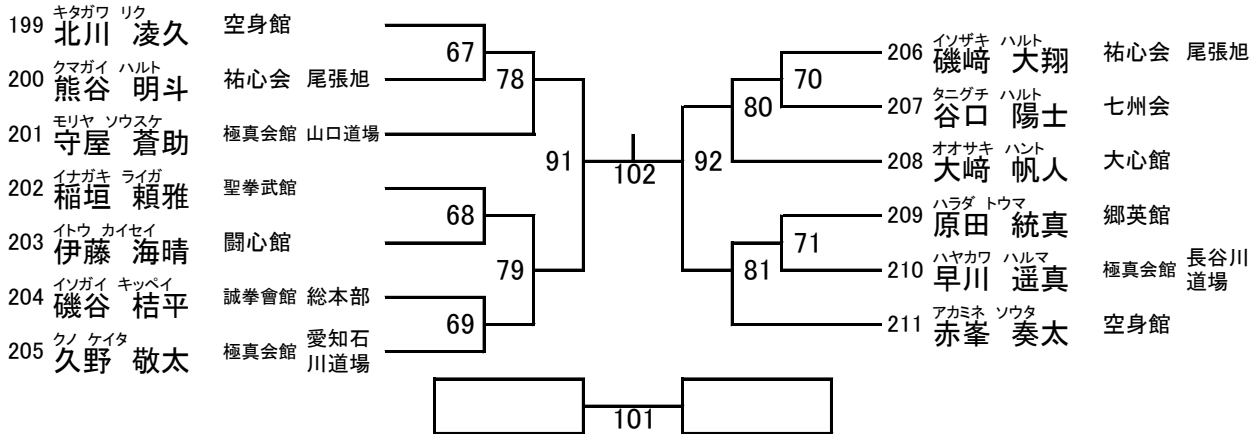

上が赤

選抜 中学1年男子46kg以上

B

小中学生 :本戦1分30秒 → 延長1分 → 3kg以上 → 最終延長1分 マストシステム

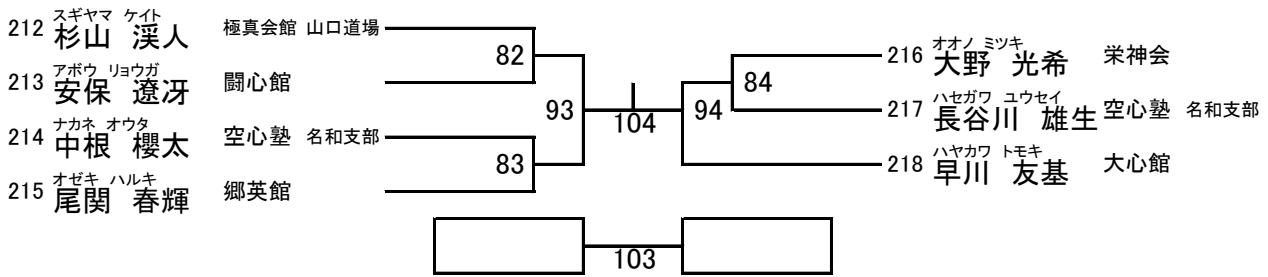

上が赤

選抜 中学1年女子46kg以上

B

小中学生 :本戦1分30秒 → 延長1分 → 3kg以上 → 最終延長1分 マストシステム

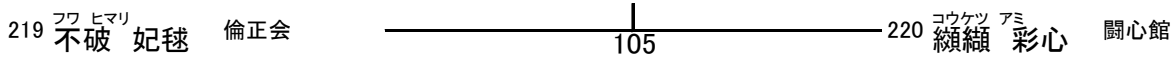

選抜 中学2・3年女子50kg以上

B

小中学生 :本戦1分30秒 → 延長1分 → 3kg以上 → 最終延長1分 マストシステム

	シバヤマ アカリ 柴山 あかり	サトウ マナ 佐藤 舞那	スギモト マナハ 杉本 稀奈葉		85	95	106
221	シバヤマ アカリ 柴山 あかり	大心館	85	95	赤	柴山	柴山 佐藤
222	サトウ マナ 佐藤 舞那	倫正会		106		VS	VS VS
223	スギモト マナハ 杉本 稀奈葉	JKK			白	佐藤	杉本 杉本

上が赤

選抜 高校女子52kg未満

B

高校生男女、一般男女 :本戦1分30秒 → 延長1分 → 3kg以上 → 最終延長1分 マストシステム

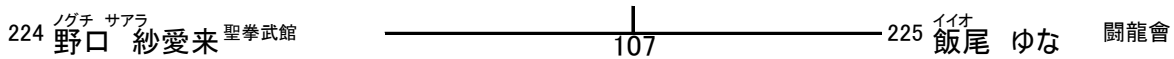

選抜 高校女子52kg以上

B

高校生男女、一般男女 :本戦1分30秒 → 延長1分 → 3kg以上 → 最終延長1分 マストシステム

	サクラダ カリン 櫻田 翔梨	オヤマダ ヒナ 小山田 陽奈	タケナカ ミノ 竹中 美乃		86	96	108
226	サクラダ カリン 櫻田 翔梨	極真会館 山口道場	86	96	赤	櫻田	櫻田 小山田
227	オヤマダ ヒナ 小山田 陽奈	祐心会		108		VS	VS VS
228	タケナカ ミノ 竹中 美乃	一心学舎			白	小山田	竹中 竹中

上が赤

初級 小学1年男子

C

小中学生 :本戦1分30秒 → 延長1分 → 3kg以上 → 最終延長1分 マストシステム

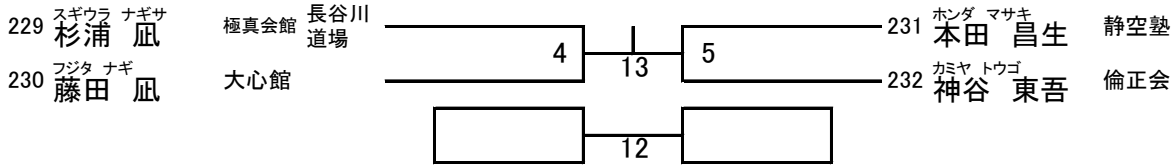

上が赤

初級 小学1年女子

C

小中学生 :本戦1分30秒 → 延長1分 → 3kg以上 → 最終延長1分 マストシステム

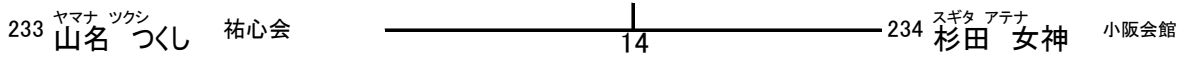

上が赤

選抜 小学1年男子

C

小中学生 :本戦1分30秒 → 延長1分 → 3kg以上 → 最終延長1分 マストシステム

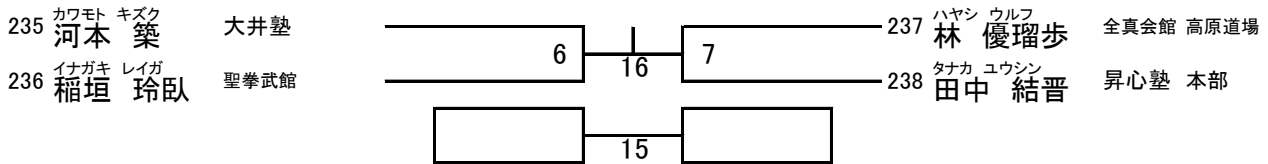

上が赤

選抜 小学3年男子26kg以上

C

小中学生 :本戦1分30秒 → 延長1分 → 3kg以上 → 最終延長1分 マストシステム

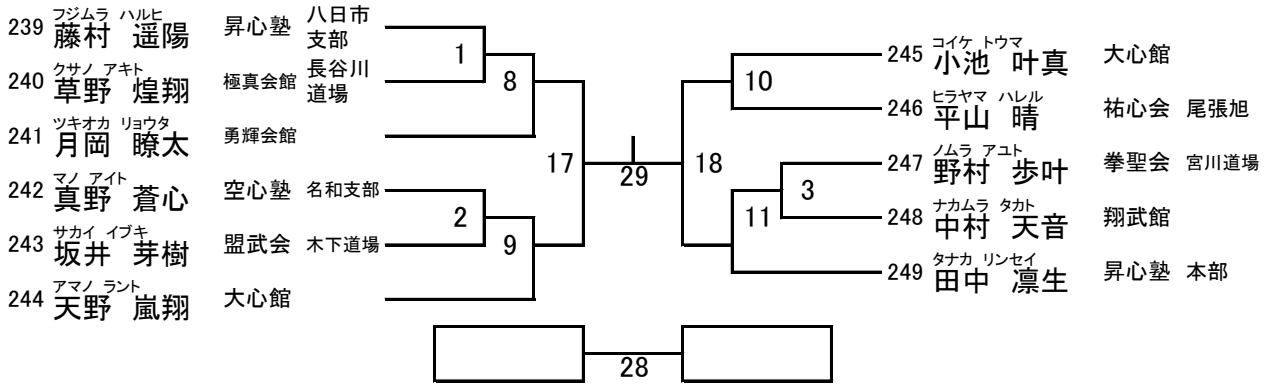

上が赤

選抜 小学3年女子26kg未満

C

小中学生 :本戦1分30秒 → 延長1分 → 3kg以上 → 最終延長1分 マストシステム

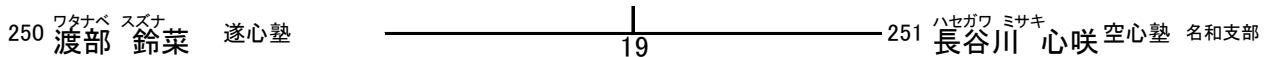

上が赤

選抜 小学4年男子29kg未満

C

小中学生 :本戦1分30秒 → 延長1分 → 3kg以上 → 最終延長1分 マストシステム

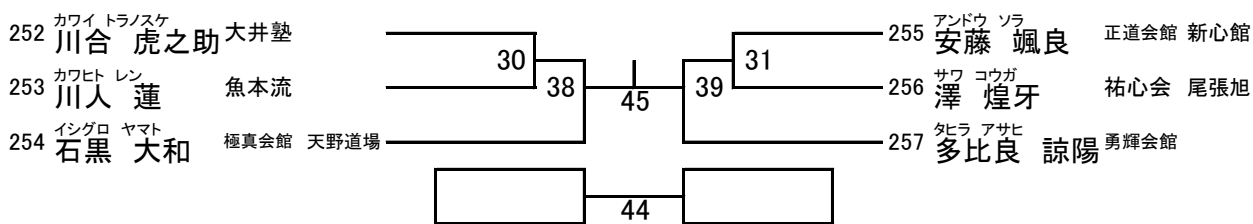

選抜 小学4年女子29kg未満

C

小中学生 :本戦1分30秒 → 延長1分 → 3kg以上 → 最終延長1分 マストシステム

	タカキ アヤカ 高木 彩也華	シマザキ コハル 嶋崎 心春	イイオ マナ 飯尾 茉奈		32	40	46
258 高木 彩也華 (ノーティーカラテアカデミー)		32	40	赤	高木	高木	嶋崎
259 嶋崎 心春 (闘心館)			46		VS	VS	VS
260 飯尾 茉奈 (闘龍會)				白	嶋崎	飯尾	飯尾

上が赤

選抜 小学5年男子33kg未満

C

小中学生 :本戦1分30秒 → 延長1分 → 3kg以上 → 最終延長1分 マストシステム

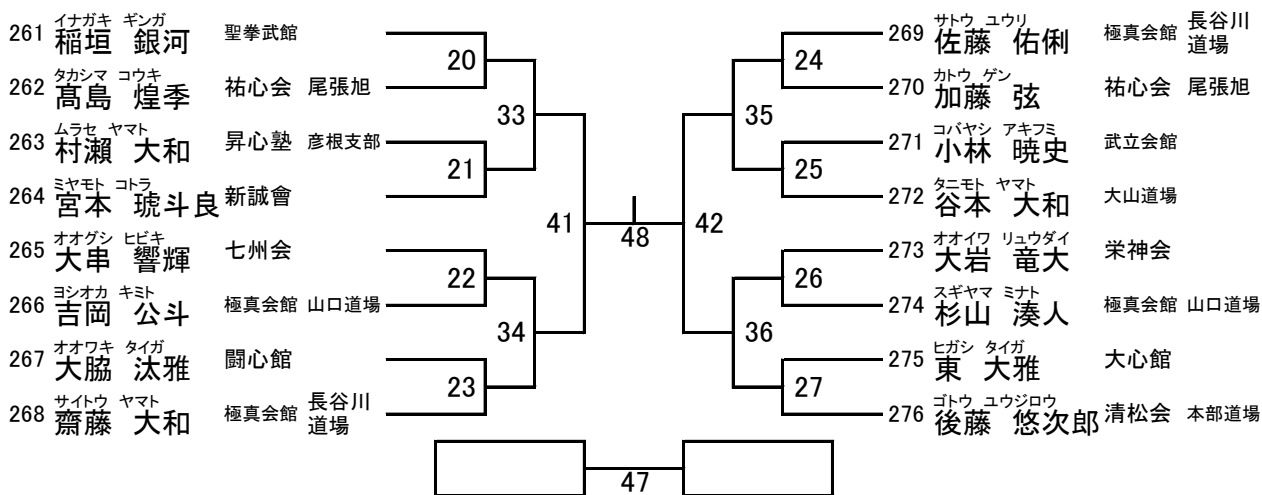

選抜 小学5年女子33kg未満

C

小中学生 :本戦1分30秒 → 延長1分 → 3kg以上 → 最終延長1分 マストシステム

	イングロ アイラ 石黒 愛徠	スズキ ナギサ 鈴木 渚	ホンゴウ ミオン 本郷 海音		37	43	49
277 石黒 愛徠 (空會館)		37	43	赤	石黒	石黒	鈴木
278 鈴木 渚 (極真会館 天野道場)			49		VS	VS	VS
279 本郷 海音 (闘龍會)				白	鈴木	本郷	本郷

上が赤

選抜 小学6年男子39kg未満

C

小中学生 :本戦1分30秒 → 延長1分 → 3kg以上 → 最終延長1分 マストシステム

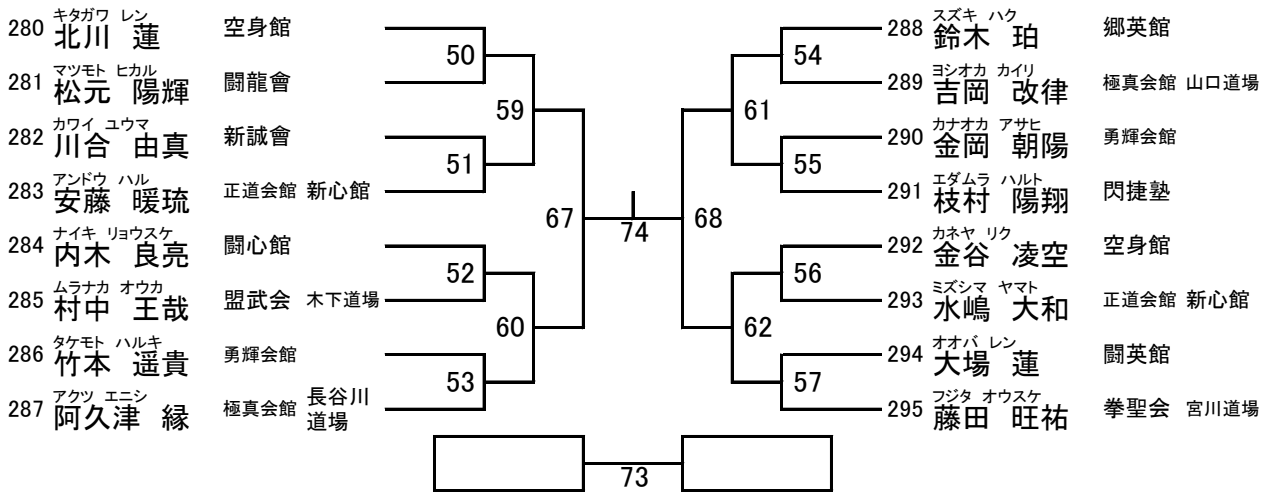

上が赤

選抜 小学6年女子39kg未満

C

小中学生 :本戦1分30秒 → 延長1分 → 3kg以上 → 最終延長1分 マストシステム

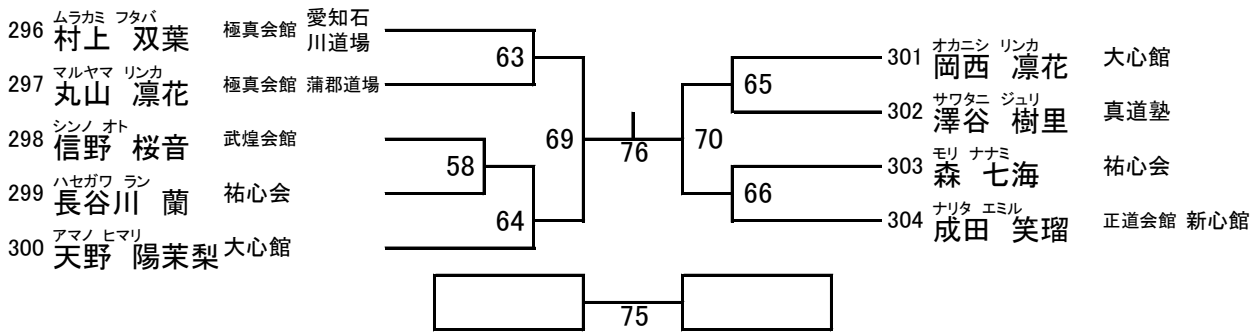

上が赤

選抜 中学1年女子46kg未満

C

小中学生 :本戦1分30秒 → 延長1分 → 3kg以上 → 最終延長1分 マストシステム

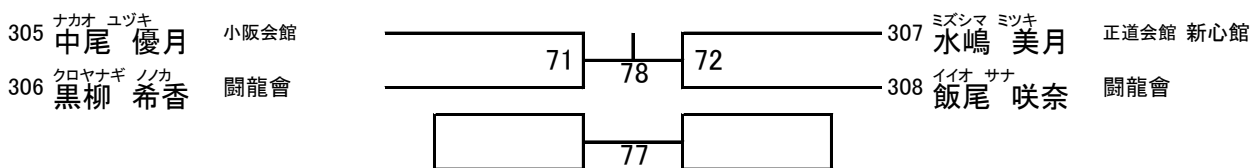

上が赤

選抜 中学2・3年男子55kg未満

C

小中学生 :本戦1分30秒 → 延長1分 → 3kg以上 → 最終延長1分 マストシステム

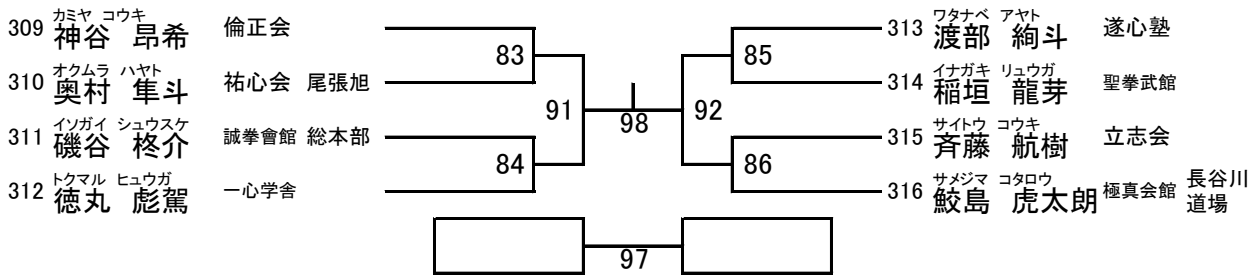

上が赤

選抜 中学2・3年男子55kg以上

C

小中学生 :本戦1分30秒 → 延長1分 → 3kg以上 → 最終延長1分 マストシステム

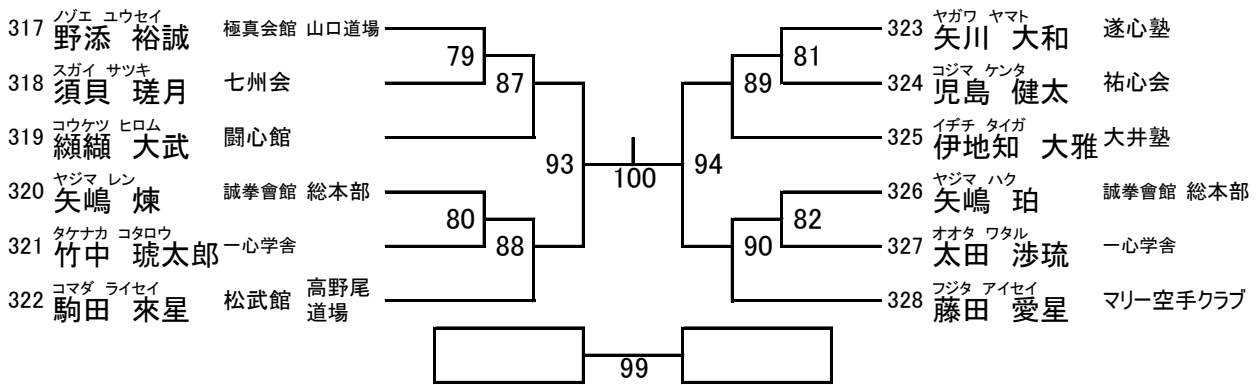

上が赤

選抜 中学2・3年女子50kg未満

C

小中学生 :本戦1分30秒 → 延長1分 → 3kg以上 → 最終延長1分 マストシステム

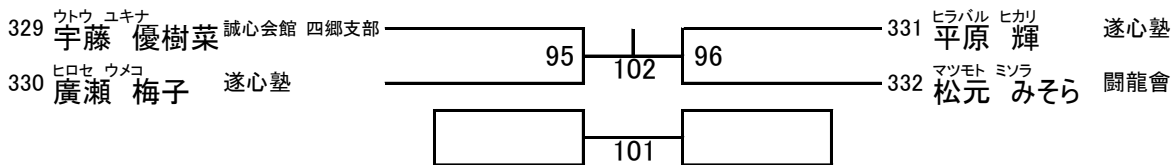

上が赤

選抜 高校男子65kg未満

C

高校生男女、一般男女 :本戦1分30秒 → 延長1分 → 3kg以上 → 最終延長1分 マストシステム

