

**Vivos  
em Jesus**

**INFANTIS**

**ANO A, TRIMESTRE 3**



<b>Fato Rápido da Missão</b> .....	4
<i>Divisão Intereuropeia</i>	
<b>Arte da Semana 1</b> .....	5
<i>Enfeite de Anjo</i>	
<b>Molde do Anjo</b> .....	6
<b>Lição da Natureza – Semana 1</b> .....	9
<i>Orangotango</i>	
<b>Arte da Semana 2</b> .....	10
<i>Cartão Presente</i>	
<b>Imagem do Bebê Jesus</b> .....	11
<b>Arte da Semana 3</b> .....	12
<i>Caçador de Estrelas</i>	
<b>Molde da Estrela</b> .....	13
<b>Arte da Semana 4</b> .....	14
<i>Anjos Protetores</i>	
<b>Figura do Anjo</b> .....	15
<b>Lição da Natureza – Semana 4</b> .....	16
<i>Cuidando do Filhote de Pinguim</i>	
<b>Arte da Semana 5</b> .....	17
<i>Crescendo</i>	
<b>Modelo da Arte da Semana</b> .....	18
<b>Arte da Semana 6</b> .....	20
<i>Batismo de Jesus</i>	
<b>Figura de Jesus</b> .....	22
<b>Lição da Natureza – Semana 6</b> .....	23
<i>Grama Graciosa</i>	
<b>Arte da Semana 7</b> .....	24
<i>Verso para Decorar</i>	
<b>Molde de Coração</b> .....	25
<b>Arte da Semana 8</b> .....	26
<i>Rede Cheia</i>	



<b>Figura da Rede</b> .....	27
<b>Lição da Natureza – Semana 8</b> .....	28
Um Seguidor Fiel	
<b>Arte da Semana 9</b> .....	29
Primeiro Milagre	
<b>Figura do Jarro</b> .....	30
<b>Figura dos Cestos, Pães e Peixes</b> .....	31
Multiplicando Pães e Peixes	
<b>Figura dos Cestos, Pães e Peixes</b> .....	32
<b>Lição da Natureza – Semana 10</b> .....	34
A Simples Planta de Cevada	
<b>Imagens de Cevada em Diferentes Estágios de Crescimento</b> .....	36
<b>Arte da Semana 11</b> .....	37
Casa sobre a Rocha	
<b>Molde do Artesanato da Semana</b> .....	38
<b>Arte da Semana 12</b> .....	39
Borboleta	
<b>Figura da Borboleta</b> .....	40
<b>Lição da Natureza – Semana 12</b> .....	41
Pequena Borboleta, Grandes Mudanças	
<b>Ciclo de vida da borboleta</b> .....	42
<b>Pôster do Ciclo de Vida da Borboleta</b> .....	42
<b>Cartões “Faça o Certo”</b> .....	43
<b>Arte da Semana 13</b> .....	44
Cartão “Jesus Se Importa com Você”	
<b>Molde do Cartão</b> .....	45
Gato	
<b>Lição da Natureza – Semana 13</b> .....	46
<b>Cartões da Natureza</b> .....	47



## Divisão Intereuropeia

- 1.** A oferta deste trimestre será destinada à Divisão Intereuropeia. Essa divisão inclui os países europeus: Portugal, Espanha, Andorra, França, Bélgica, Luxemburgo, Mônaco, Alemanha, Suíça, Liechtenstein, Áustria, Itália, Romênia, Bulgária, República Tcheca e Eslováquia.
- 2.** Na Alemanha, as famílias geralmente se sentam juntas na igreja, e os adolescentes mais velhos/jovens adultos gostam de se reunir. As salas do prédio da igreja são aquecidas de outubro a março (período de inverno). Na primavera, muitas igrejas planejam um culto na mata. Após o culto, muitas igrejas permanecem reunidas para uma refeição em comum, em que cada família leva um prato para compartilhar.
- 3.** Na Alemanha, os jovens crescem em uma sociedade que dá pouca ênfase a Deus. Isso é semelhante em muitos países europeus. As crianças e os jovens aprendem sobre Deus principalmente na família, em casa. Pequenos grupos, acampamentos de jovens e o Clube de Desbravadores têm um papel muito importante em ajudar os jovens a conhecer e amar Jesus.
- 4.** Ao brincar ao ar livre com os amigos, há dois tipos de jogos que as crianças na Itália gostam de praticar: jogos de rua, como Nascondino (esconde-esconde), 1 2 3 Stella (1 2 3 Estrela — um jogo de bater palmas em círculo) ou Campana (amarelinha); e esportes, especialmente futebol. Nas escolas, nos clubes juvenis e grupos de escoteiros, são feitos esforços para manter os jogos tradicionais e diversão junto à natureza.
- 5.** A Alemanha tem muitos lagos bonitos, incluindo o Bodensee (Lago de Constança), um dos maiores lagos da Europa. Ele possui uma ilha das flores chamada Mainau, onde borboletas voam por todos os lados. Há muitas florestas densas na Alemanha, incluindo a famosa Floresta Negra. O Mar de Wadden (na costa do Mar do Norte) é um lugar muito especial onde, duas vezes por dia, o mar inteiro desaparece até onde a vista alcança. É possível caminhar pelo vasto fundo do oceano, ver caranguejos, focas e muitas aves. O Castelo de Neuschwanstein é um dos lugares mais mágicos da Alemanha! Ele fica no alto de uma montanha na Baviera e parece um verdadeiro castelo de conto de fadas.
- 6.** Nas regiões francesa e italiana da Suíça, você encontrará muitas montanhas deslumbrantes, lagos, rios, florestas, cachoeiras, pistas de esqui, ciclovias e trilhas incríveis. Cada canto do país é rico em natureza exuberante. As crianças frequentemente estão em contato com a natureza: até mesmo as escolas, públicas e particulares, incentivam passar bastante tempo ao ar livre.
- 7.** Na Itália, as crianças compartilham Jesus por meio da amizade e convidando seus amigos para a Escola Sabatina e programas especiais na igreja. Um desses programas especiais é chamado Chiesa Creativa (Igreja Criativa, inspirado no Messy Church). As crianças podem convidar amigos e colegas da escola para um programa leve, com atividades e brincadeiras divertidas, que fala sobre Jesus a famílias que talvez não O conheçam ou não creiam Nele.
- 8.** A vida na Suíça é cara: ambos os pais precisam trabalhar, mesmo que seja em meio período. As famílias muitas vezes são divididas, com as crianças indo e vindo entre os pais, o que infelizmente significa que participam das atividades da igreja apenas algumas vezes. Isso é semelhante em muitos países europeus.
- 9.** A República Tcheca abriga um dos relógios em funcionamento mais antigos do mundo, o Relógio Astronômico de Praga, com mais de 600 anos. A cada hora, pequenas figuras se movem no relógio, e as crianças costumam observá-lo como se fosse um relógio vivo de conto de fadas no meio da cidade. O relógio não mostra apenas as horas; ele também indica o movimento do Sol e da lua. Ore pelo povo da República Tcheca para que as pessoas se aproximem de Deus, o Criador do Sol, da lua e do tempo!
- 10.** A Itália é o país onde a pizza nasceu oficialmente. É um dos pratos favoritos de crianças e adultos italianos. Diz-se que, em junho de 1889, para homenagear a rainha da Itália, Margherita de Saboia, um chef preparou a "Pizza Margherita", com tomate (vermelho), muçarela (branco) e manjericão (verde), representando as cores da bandeira italiana. Outro prato muito amado é o macarrão; existem pelo menos 140 tipos diferentes.
- 11.** Após terríveis enchentes na Alemanha (2002 e 2021), crianças e adultos ajudaram a reconstruir as áreas destruídas. A igreja está envolvida em ajudar refugiados e na coleta de suprimentos e medicamentos para pessoas em países europeus vizinhos onde há guerra. Também participam ativamente doando à ADRA para ajudar pessoas necessitadas.
- 12.** A Eslováquia possui muitos castelos e fortalezas onde verdadeiros cavaleiros, reis e princesas viveram. Há muitas montanhas nessa bela terra, e muitos castelos ficam no alto de colinas, parecendo ter saído diretamente de um livro de histórias. Mas a melhor história para contar na Eslováquia é a história de Jesus. Existem cerca de 43 igrejas e 10 grupos adventistas do sétimo dia que se reúnem aos sábados. Com a ajuda de Deus, os adventistas esperam abrir muitas outras.
- 13.** Na Itália, as crianças adventistas estão acostumadas a frequentar escolas não adventistas, pois atualmente não há escolas adventistas no país. Essa é uma forma de compartilhar o amor de Deus com os outros. Mas nem sempre é fácil falar sobre Jesus ou sobre Seu santo dia, o sábado. Mesmo assim, as famílias adventistas e a acolhedora igreja se mantêm firmes.



## Enfeite de Anjo

### Material necessário:

Molde do anjo, tesoura, cola, fita ou cordão.

### Façam juntos:

- Recorte os moldes e, em seguida, dobre cada um dos retângulos para a frente e para trás como um acordeão, usando as linhas horizontais como guia. (Um adulto pode ajudar, se necessário.)
- Coloque cada página dobrada verticalmente lado a lado.
- Dobre ao longo da linha horizontal, uma para a esquerda e outra para a direita, e cole as dobras das extremidades para criar "asas".
- Faça um laço com um pedaço de fita ou cordão e cole entre os dois círculos, deixando um pouco do cordão por baixo.
- Cole o cordão por baixo dos círculos entre cada uma das "asas". (Opcional: faça um laço com um pedaço de fita e cole na frente.) Agora seu anjo está pronto para ser pendurado!









# Molde do Anjo

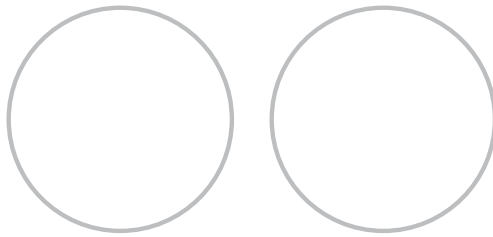



## Orangotango





## Cartão Presente

### Material necessário:

Imagem do Bebê Jesus, papel estampado, tesoura, cola, marcadores, fita. Opcional: adesivos.

### Como fazer:

- Corte um retângulo de 9,5 centímetros por 2 centímetros e um quadrado de 9 centímetros por 9 centímetros do papel estampado para caber no cartão.

### Façam juntos:

- Recorte as peças. Dobre a parte inferior do quadrado para cima e a parte superior do retângulo para baixo, dobre a parte superior, para formar uma "caixa de presente".
- Cole a imagem do Bebê Jesus dentro da caixa. Um adulto pode ajudar a escrever "Jesus é o melhor presente de todos" na parte em branco dentro da caixa. As crianças também podem decorar com adesivos.
- Cole o papel estampado na frente da caixa de presente. Um adulto pode ajudar a amarrar uma fita ao redor dela.

1



2



3



4





# Imagem do Bebê Jesus

---

---





## Caçador de Estrelas

### Material necessário:

Molde da estrela, giz de cera amarelo, tesoura, adesivos de estrelas, cola com glitter, palito de artesanato grande, fita adesiva.

### Façam juntos:

- Usem um giz de cera amarelo para colorir a estrela e, em seguida, recortem-na. Um adulto pode recortar o desenho de coração ao meio.
- Decorem a estrela com adesivos e cola com glitter e, em seguida, cole um palito grande de artesanato na parte de trás.

1



2



3





# Molde da Estrela

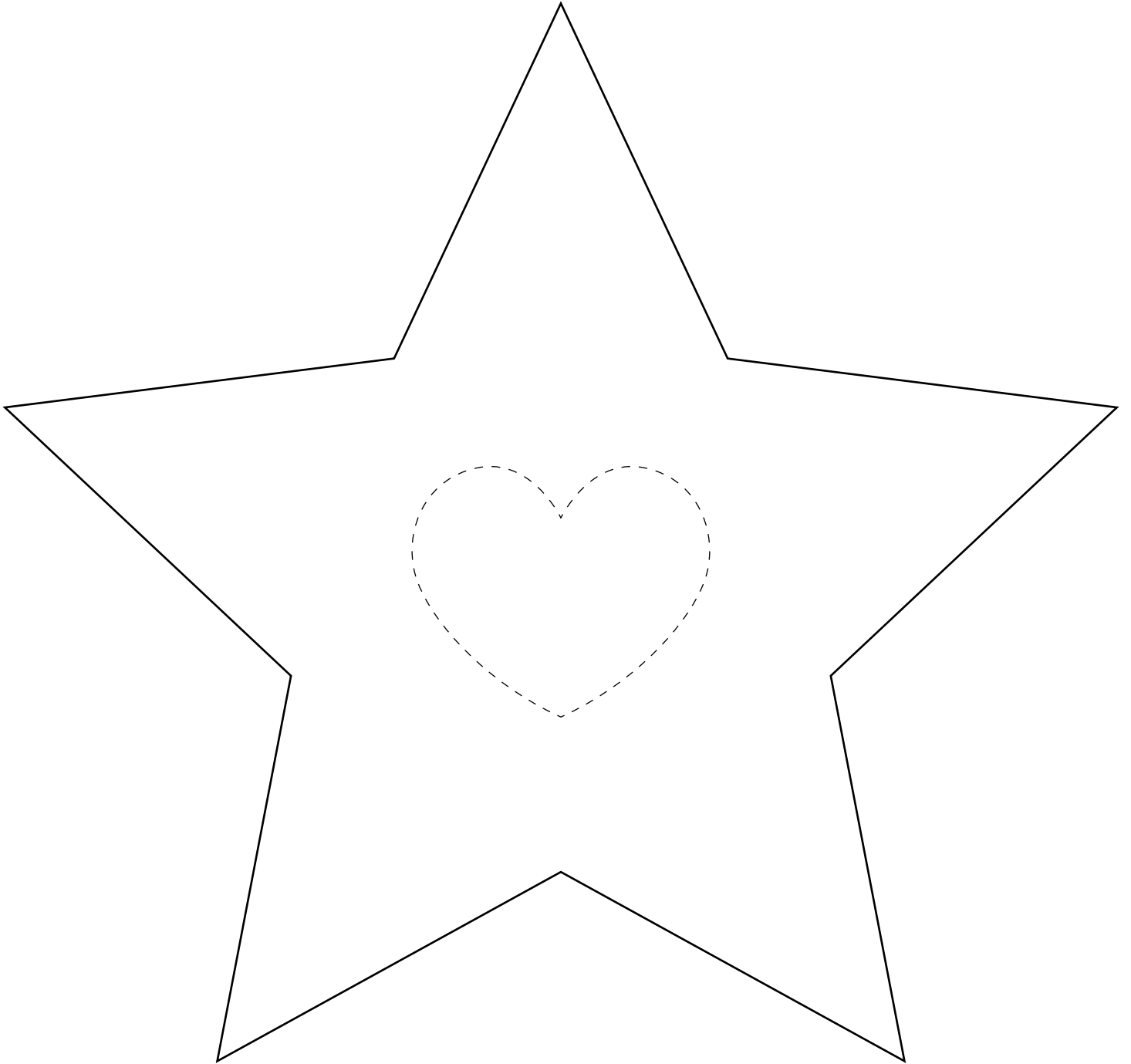



## Anjos Protetores

### Material necessário:

Figura do anjo, lápis de cor.

### Façam juntos:

- Dobre a página ao meio (horizontalmente) e desenhe sua família no verso da página (na metade inferior).
- Segure a página contra a luz e veja como o anjo invisível está sempre cuidando da sua família.

1



2



3





# Figura do Anjo





## Cuidando do Filhote de Pinguim





## Crescendo

### Material necessário:

Modelo da arte da semana, lápis de cor, tesoura e cola.

### Façam juntos:

- Pinte o modelo de artesanato de menino ou menina e corte.
- Dobre o "corpo" para a frente e para trás como uma sanfona.
- Cole as pernas e os braços no "corpo". (Pode ser útil esticá-lo primeiro.) Faça sua "pessoa" pequena e depois estique-a para torná-la alta!

1



2



3



4



4





# Modelo da Arte da Semana

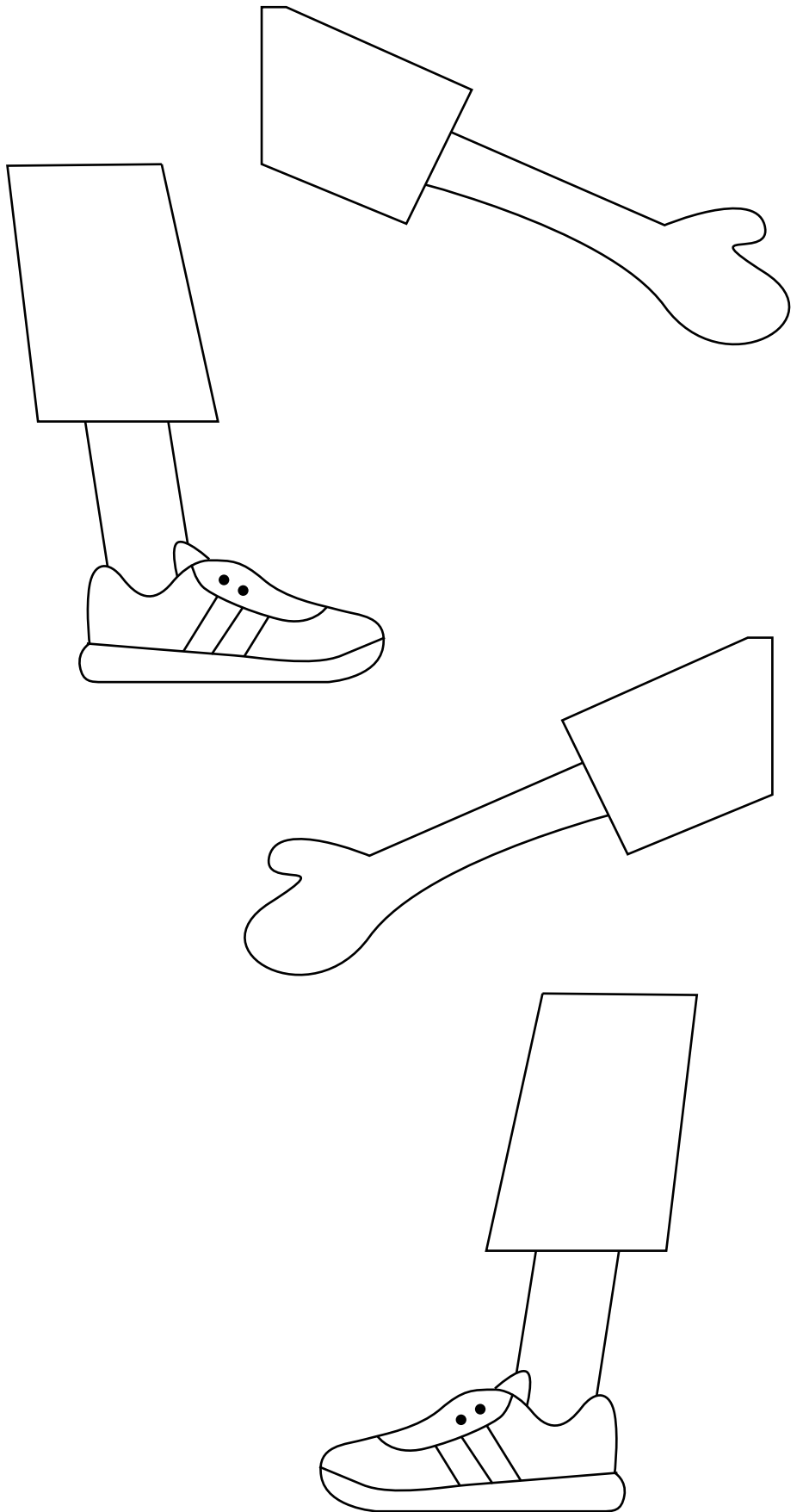
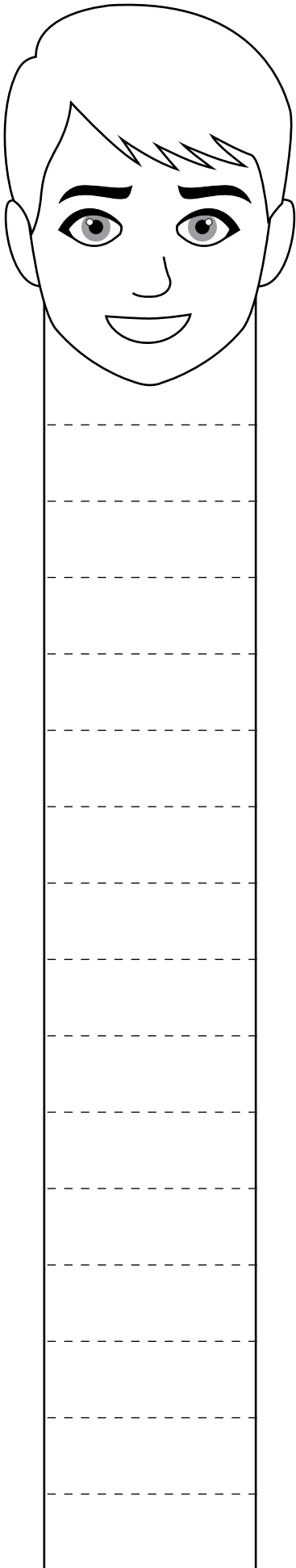



# Modelo da Arte da Semana

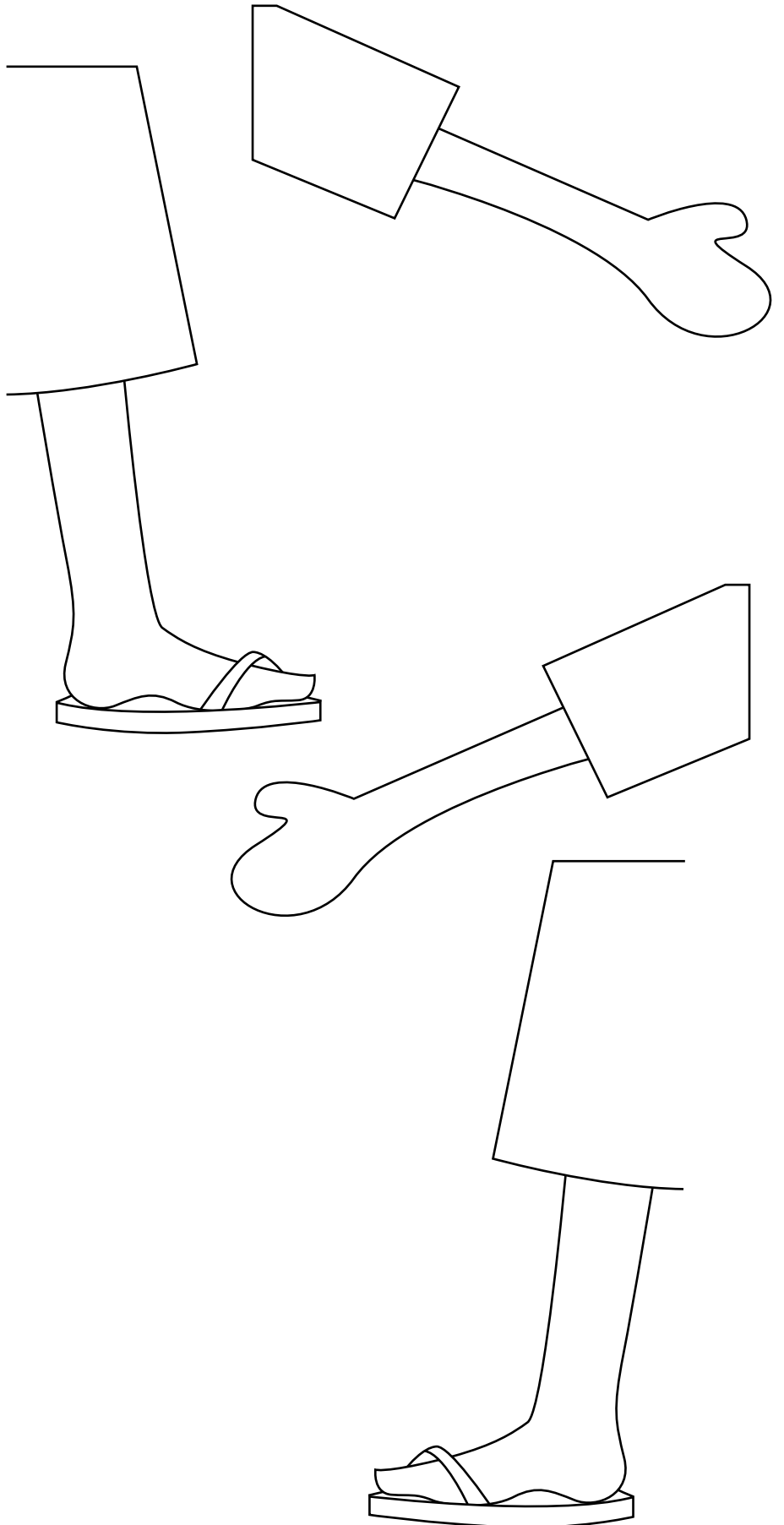
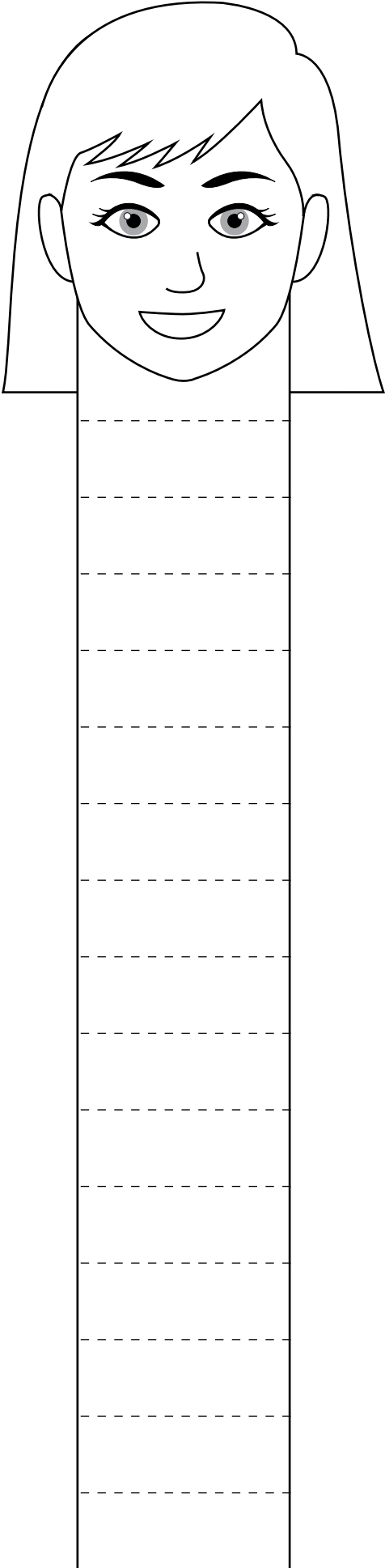



## Batismo de Jesus

### Material necessário:

Figura de Jesus e da pomba, dois tons de papel azul, copo de papel, palitos de artesanato, tesoura, cola.

### Como fazer:

- Corte tiras onduladas de papel em diferentes tons de azul.

### Façam juntos:

- Cole uma tira de papel azul ondulado na parte superior de um copo de papel.
- Continue colando tiras onduladas de papel no copo, sobrepondo-as até cobrir todo o copo.
- Recorte a imagem de Jesus e cole em um palito de artesanato. Os adultos podem usar uma tesoura para fazer um furo no fundo do copo para passar o palito de artesanato.
- Opcional: recorte a pomba e cole em um segundo palito de artesanato. Cole o palito de artesanato na parte de trás do copo. Reconte a história enquanto move a figura de Jesus para baixo e para cima da água.

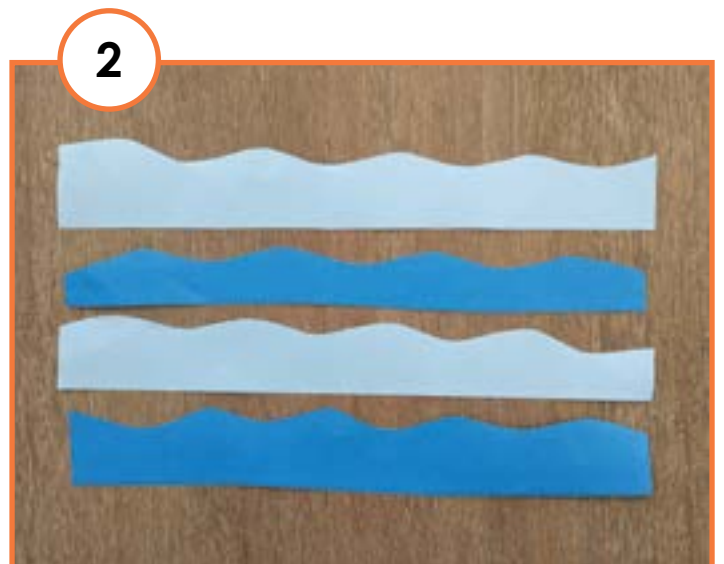



5



6



7



8





# Figura de Jesus

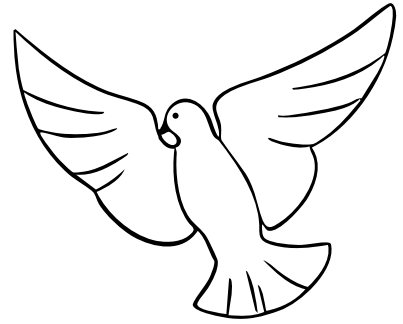
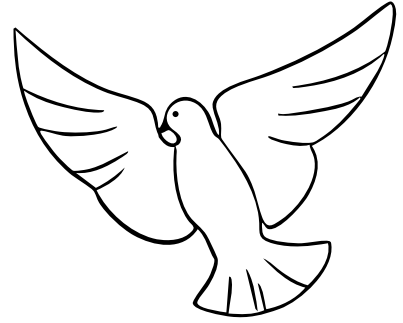



## Gramma Graciosa





## Verso para Decorar

### Material necessário:

Molde de coração em papel vermelho, tesoura, furador, barbante ou fita fina.

### Como fazer:

- Recorte os corações e faça furos nas bordas.
- Corte pedaços de barbante para cada criança.

### Façam juntos:

- Coloque a metade do coração sobre o coração inteiro. Passe metade do fio, para dentro e para fora, por um dos lados dos corações, começando pela parte inferior e terminando no ponto médio superior.
- Repita o passo um, passando o fio pelo outro lado do coração.
- Faça um laço na parte superior com o fio restante e guarde seus versos para memorizar dentro do "coração".

1

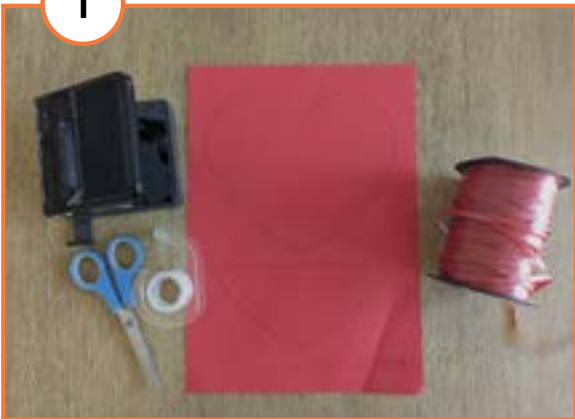

2



3



4

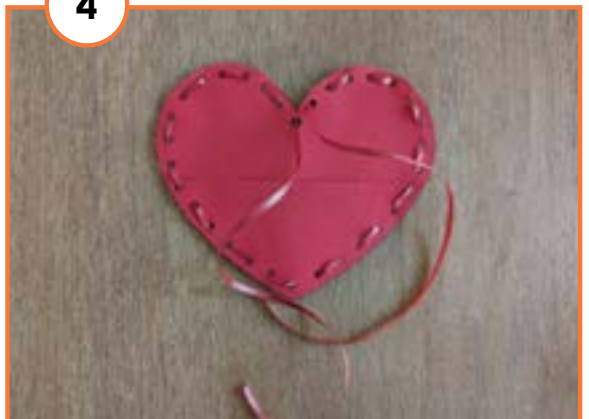

5





# Molde de Coração

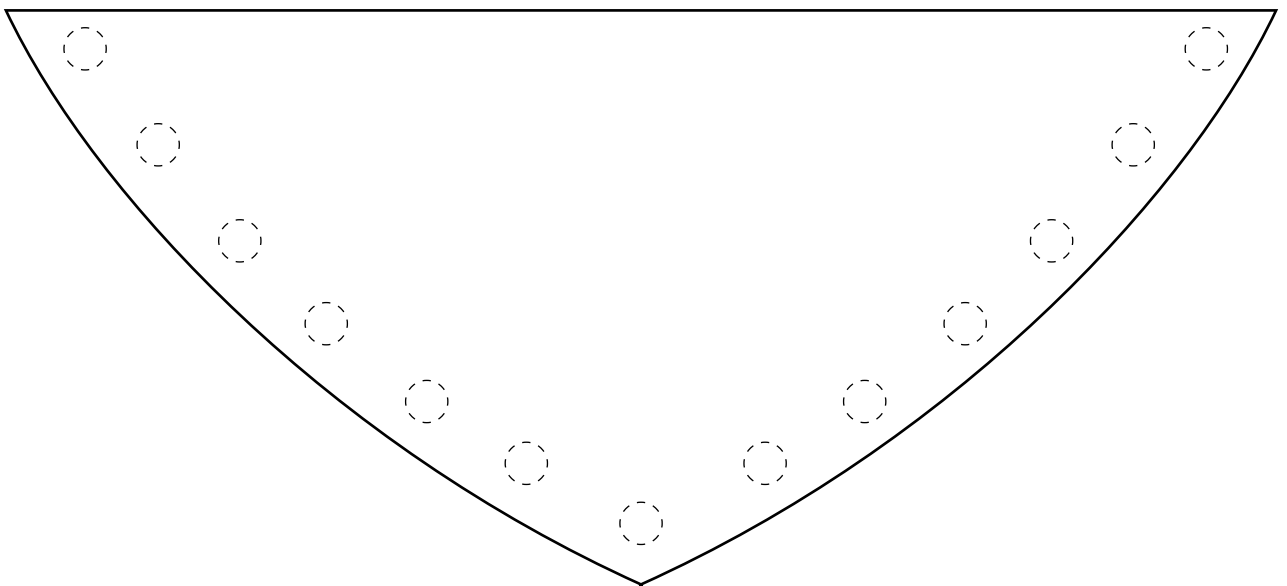
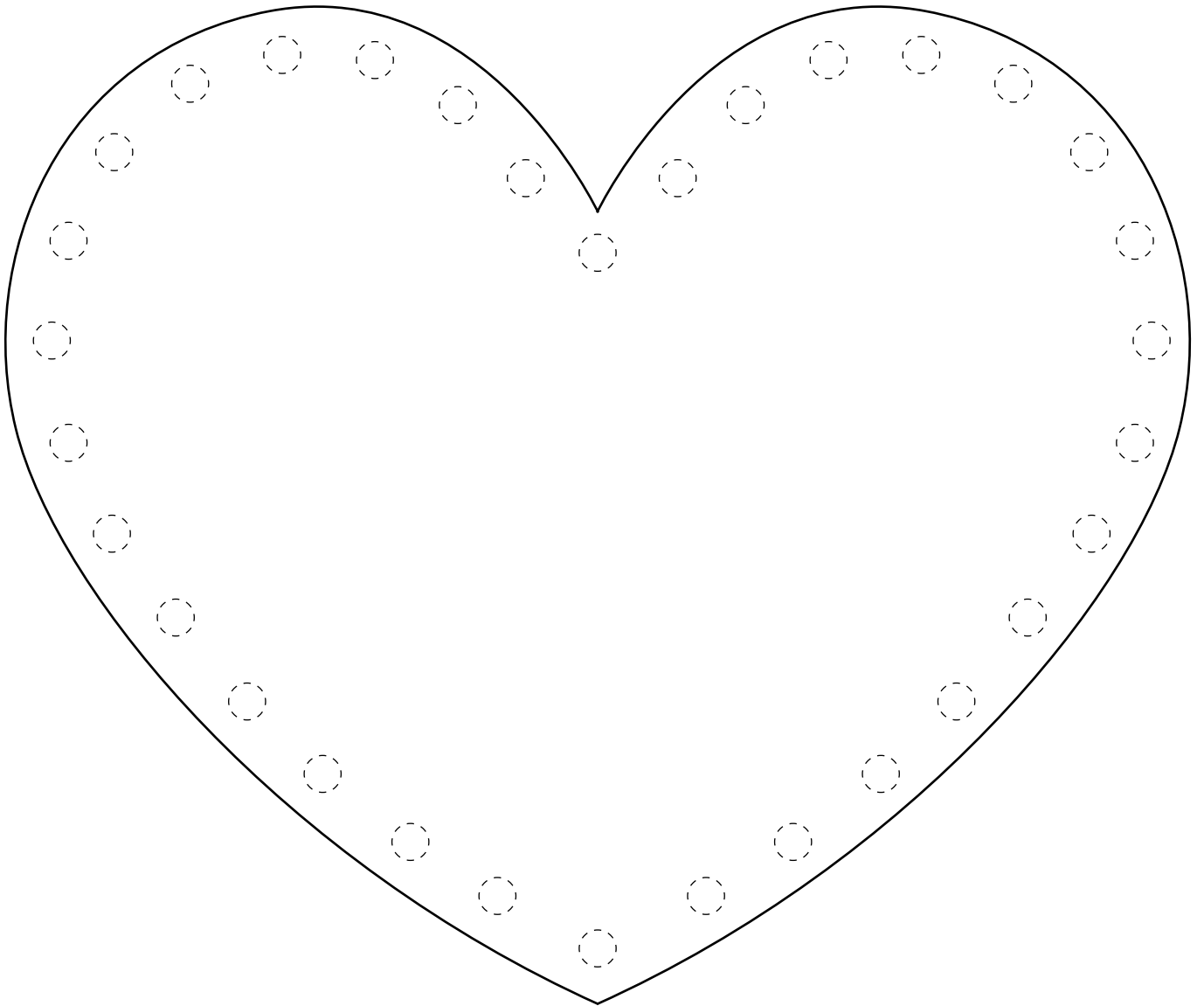



## Rede Cheia

### Material necessário:

Figura da rede, lápis de cor, tesoura, cola.

### Façam juntos:

- Pinte o molde de artesanato e recorte a rede de peixes.
- Dobre as pontas do retângulo da rede e cole-as na página, fazendo com que ela fique protuberante no meio, como uma rede cheia de peixes.

1



2



3





# Figura da Rede

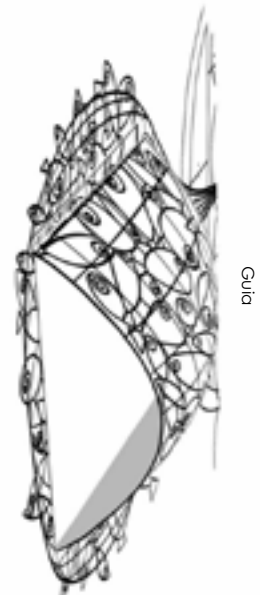
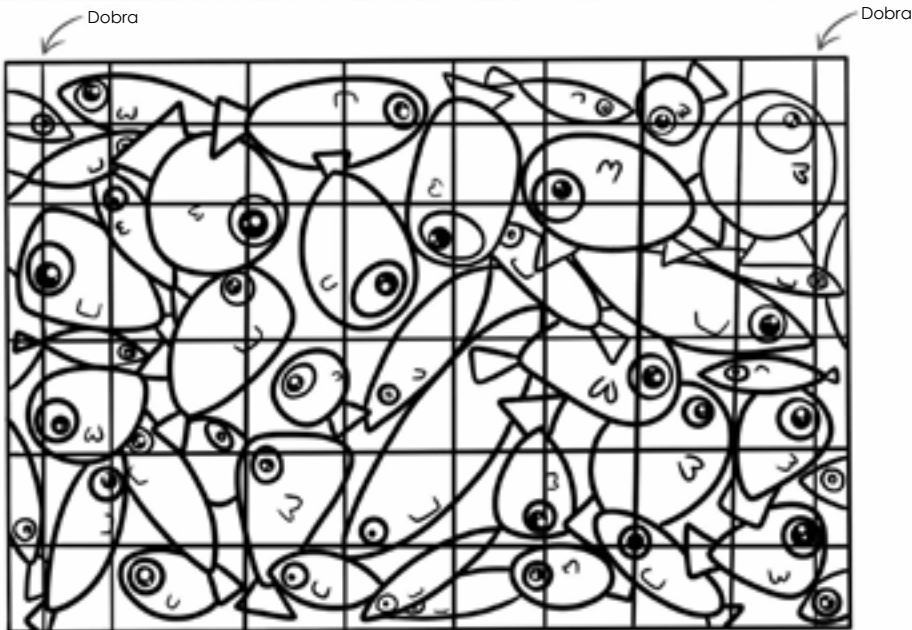
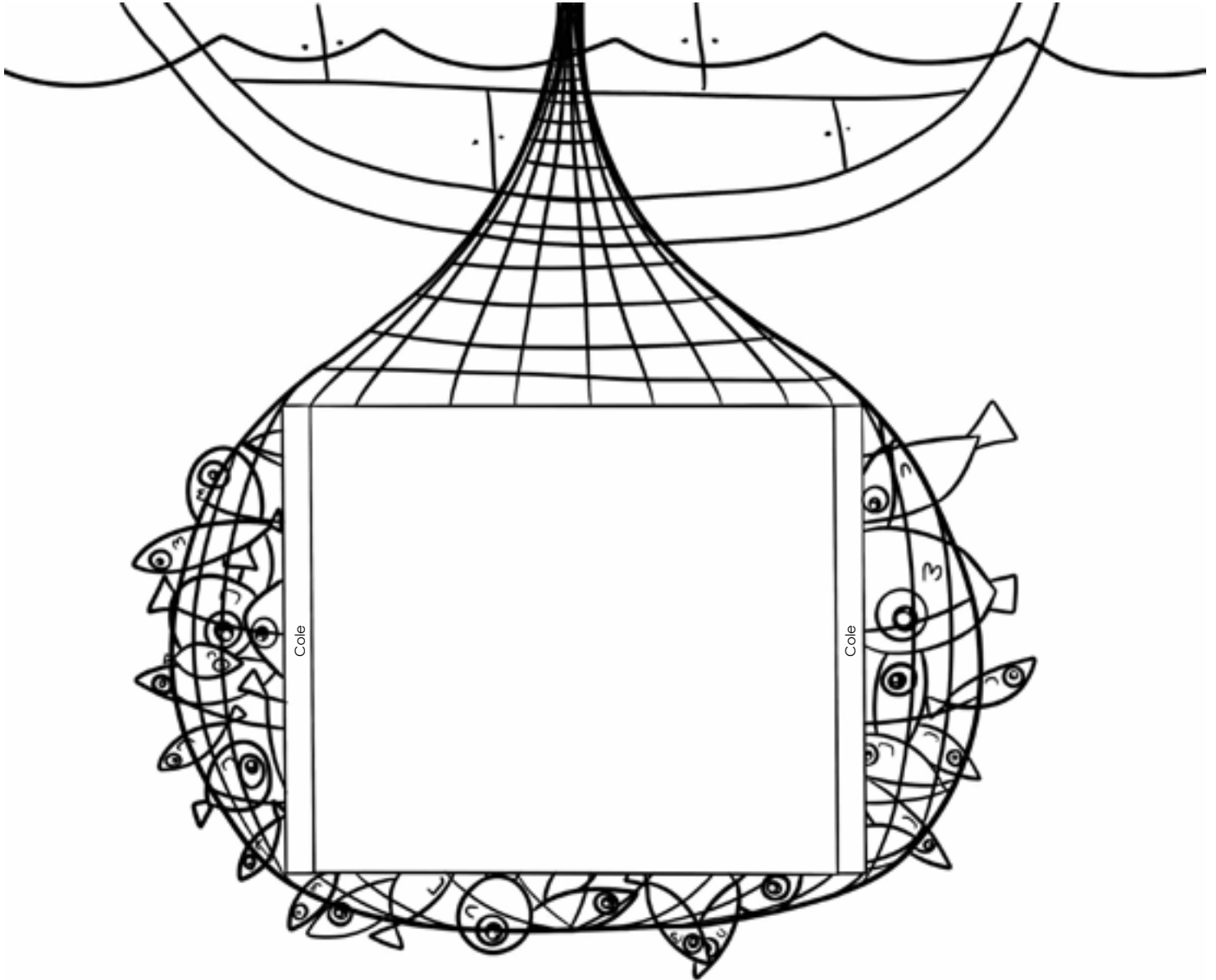



## Um Seguidor Fiel





## Primeiro Milagre

### Material necessário:

Figura do jarro, lápis de cor ou canetas, tesoura, cola.

### Façam juntos:

- Pinte o molde do artesanato e recorte as peças.
- Dobre a aba da água azul e cole em cima da aba do vinho.
- Dobre a aba do jarro e cole na parte superior da água. Use o artesanato para recontar a história para alguém.

1



2



3



4

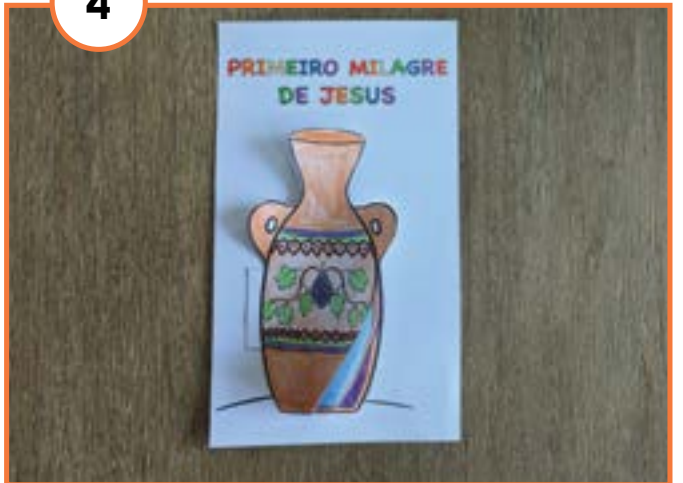



# Figura do Jarro

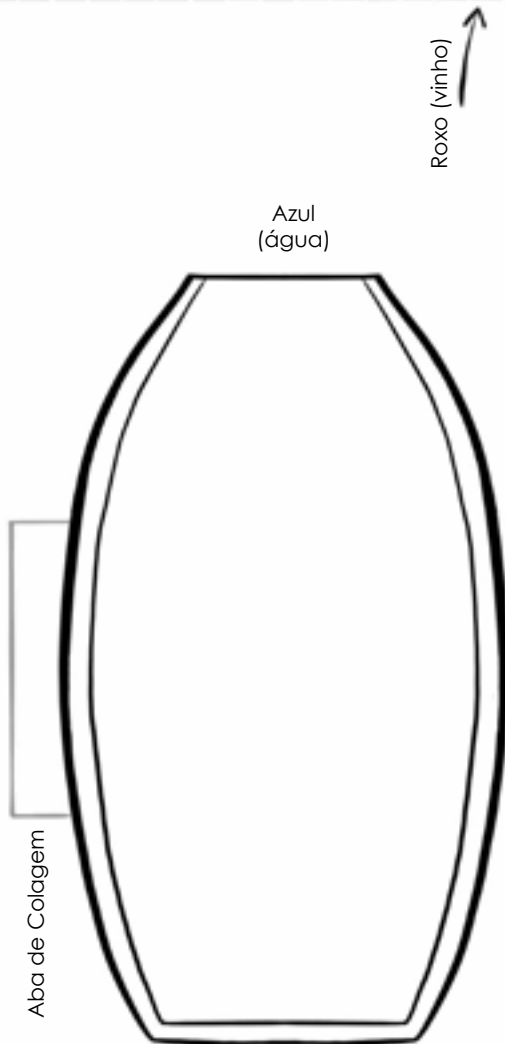
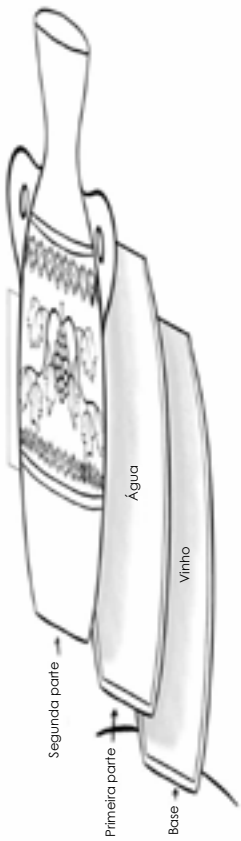
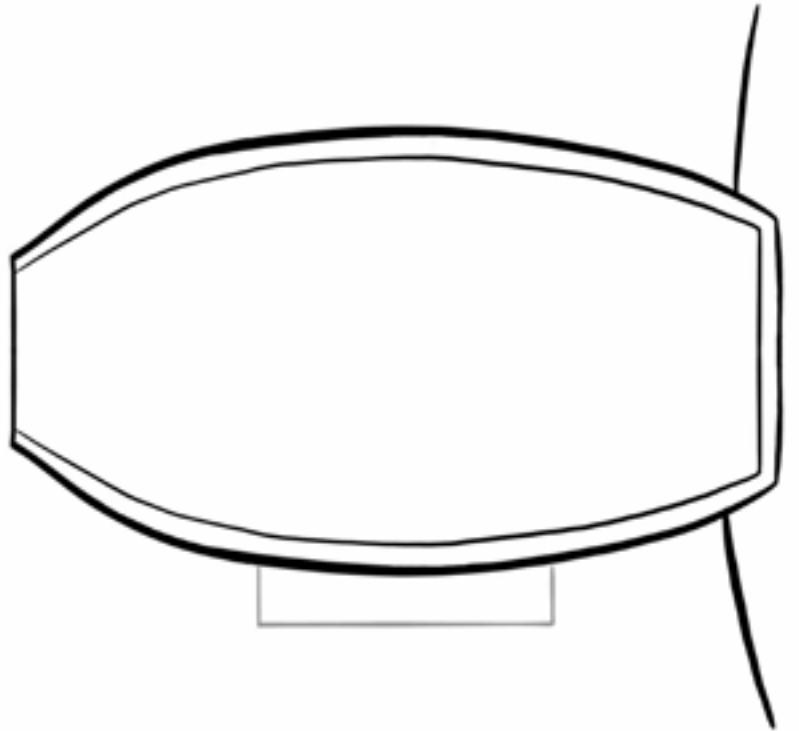



## Multiplicando Pães e Peixes

### Material necessário:

Figura dos cestos, pães e peixes, lápis de cor/ marcadores, tesoura e cola ou fita adesiva.

### Façam juntos:

- Pinte a cesta e recorte-a.
- Dobre a cesta horizontalmente ao meio e cole as laterais com fita adesiva ou cola para formar um bolso.
- Recorte os cartões de "pães e peixes" e coloque-os na "cesta". Reconte a história para alguém e mostre como os pães e os peixes se multiplicaram, retirando um cartão de cada vez.

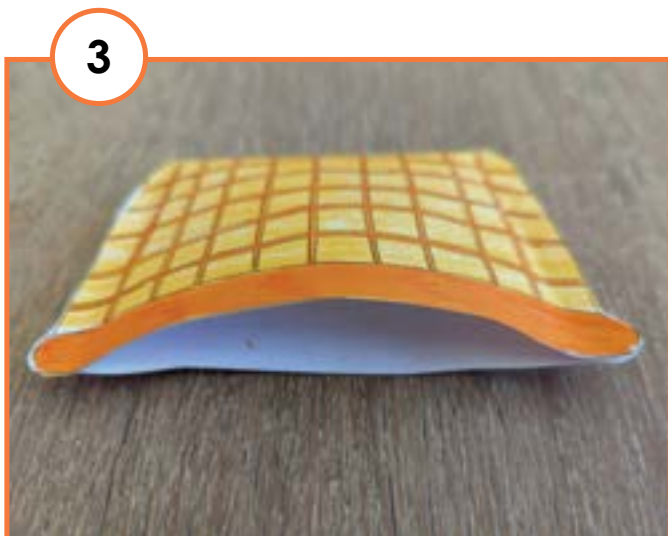
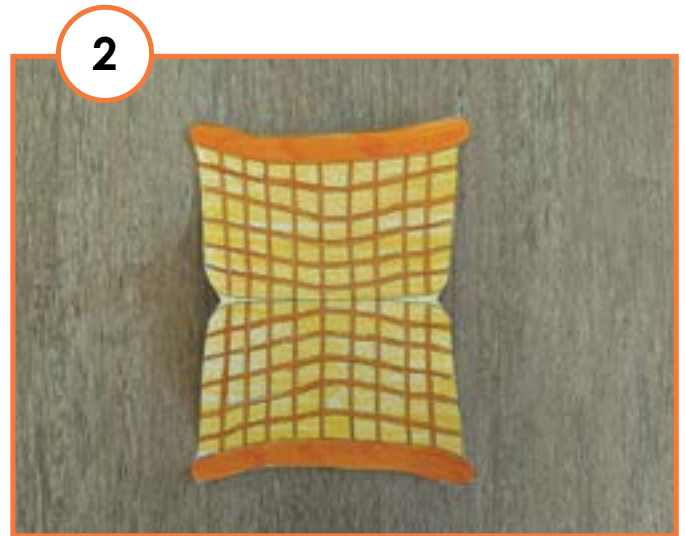
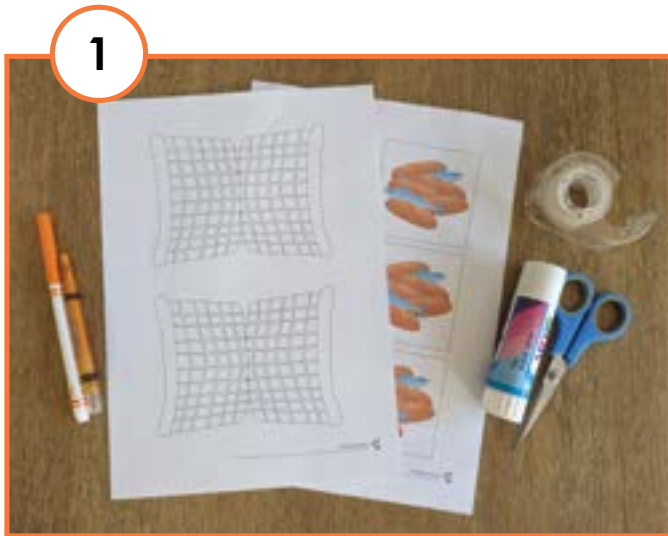



# Figura dos Cestos, Pães e Peixes

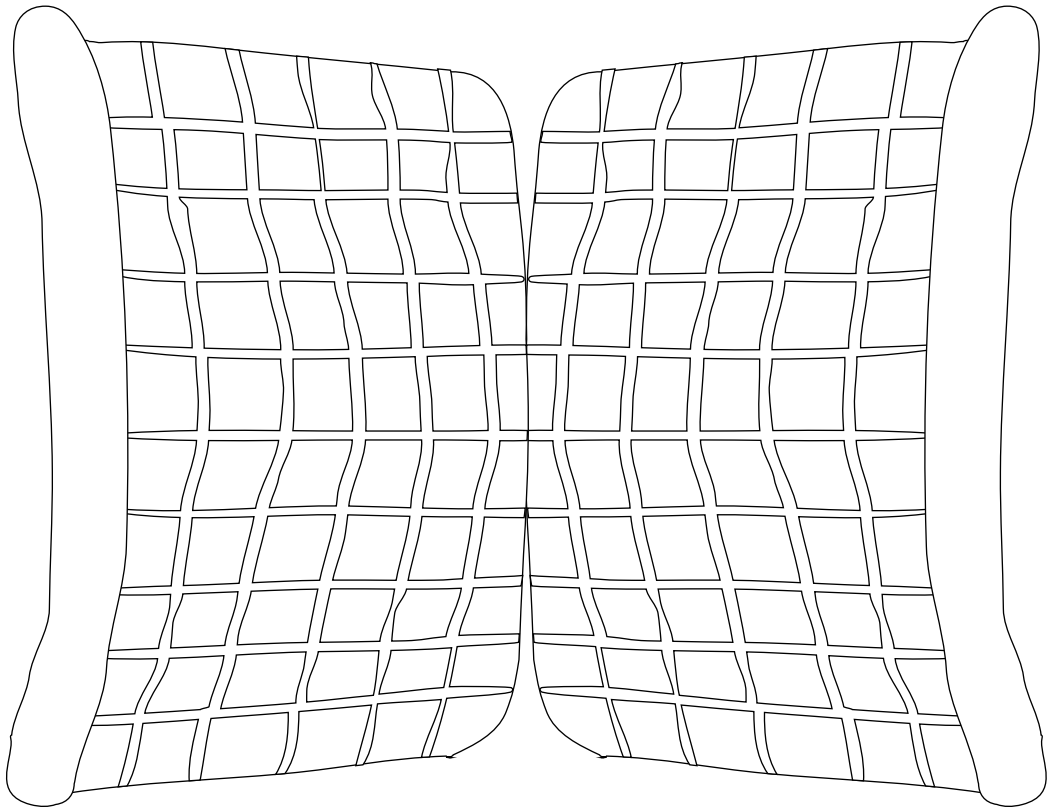
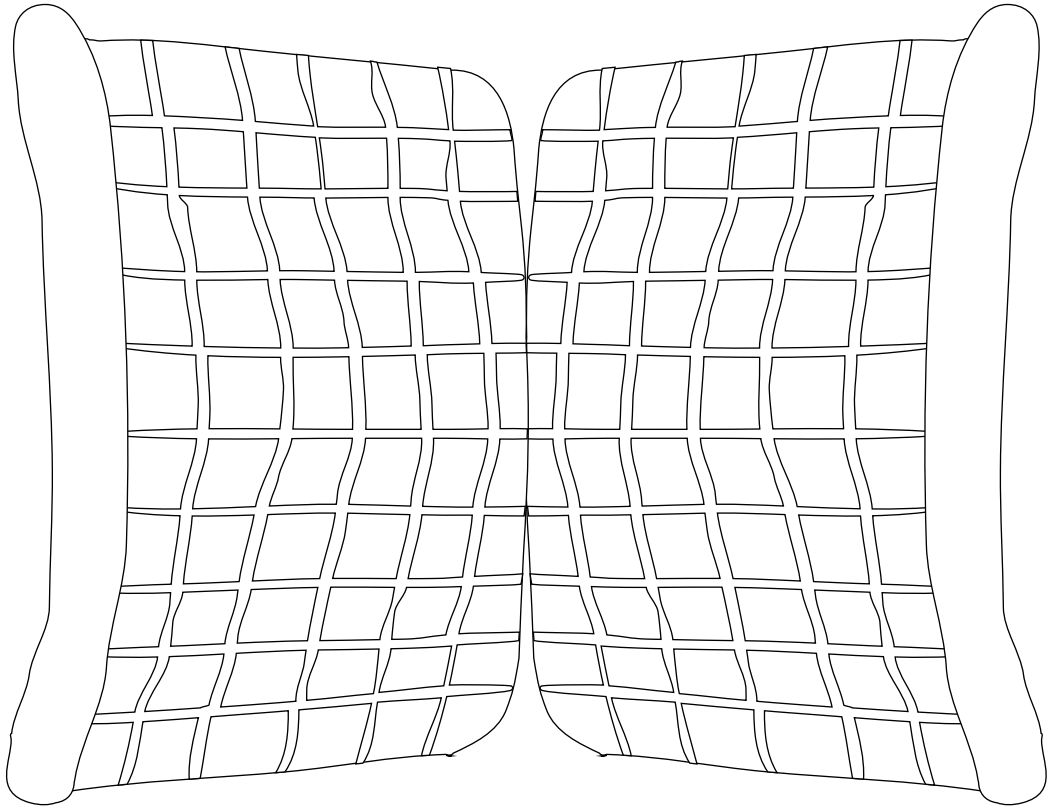



# Figura dos Cestos, Pães e Peixes

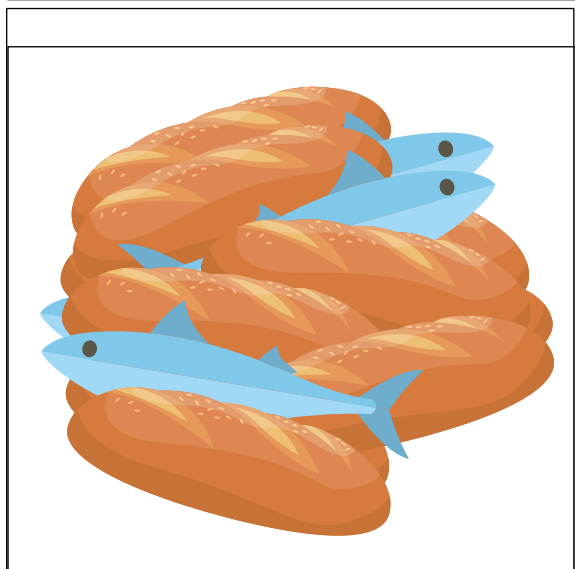
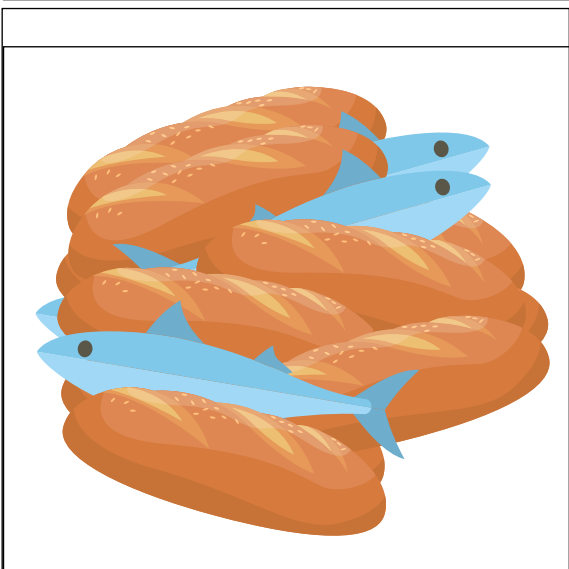
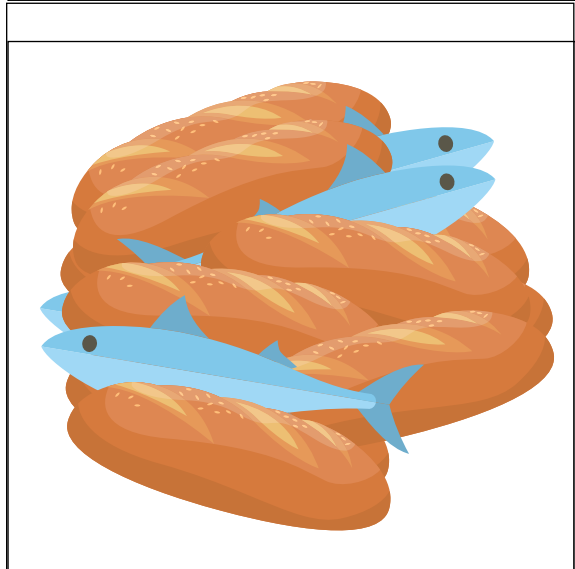
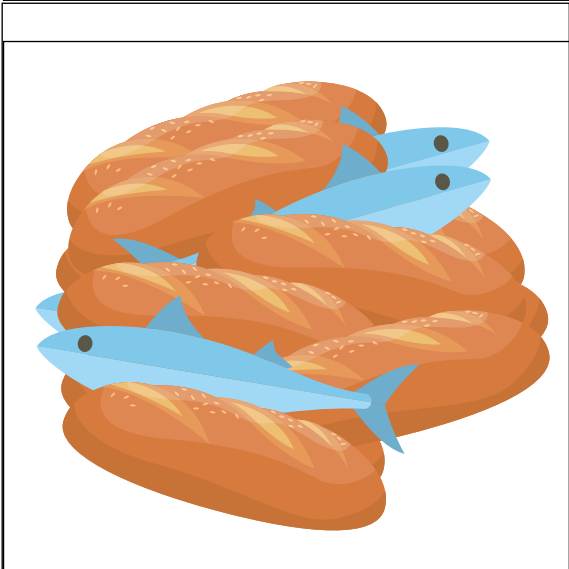
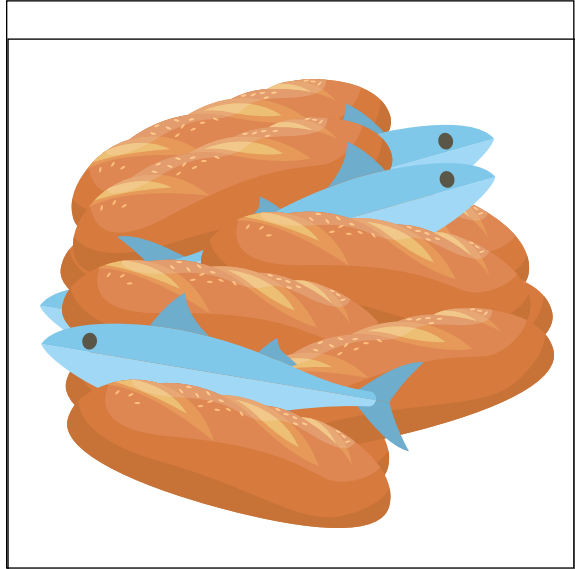
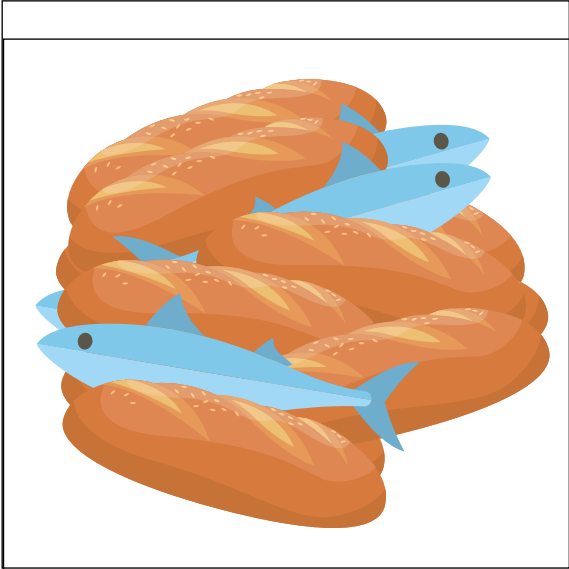



## A Simples Planta de Cevada







# Imagens de Cevada em Diferentes Estágios de Crescimento





## Casa sobre a Rocha

### Material necessário:

Molde do artesanato da semana 11 em papel colorido, tesoura, cola em bastão, marcador, cola para artesanato, pedra.

### Como fazer:

- Recolha pedras de tamanho médio.
- Recorte os modelos da casa dos moldes de artesanato.

### Façam juntos:

- Corte ao longo das linhas de corte e dobre ao longo das linhas pontilhadas.
- Sobreponha os quadrados do número 1 e cole-os. Em seguida, sobreponha os quadrados do número 2 e cole-os. Isso irá formar o "telhado" da casa.
- Sobreponha as seções com o número 3 (metade dos quadrados) e cole-as. Em seguida, sobreponha as seções com o número 4 e cole-as.
- Use um marcador para desenhar janelas e uma porta em sua casinha. Um adulto pode ajudar a colar a base da casa na pedra usando cola para artesanato (opcional).

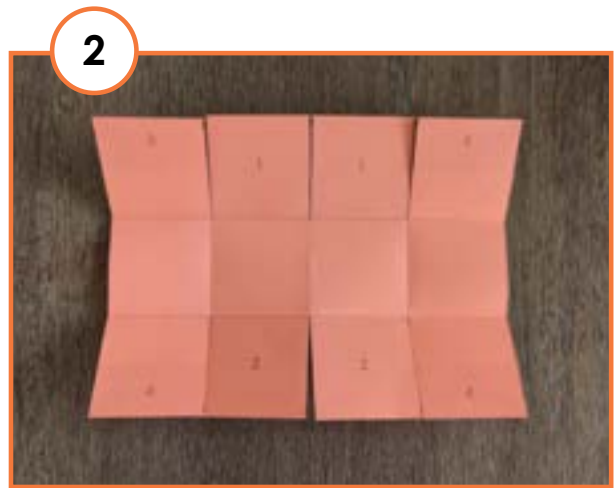



# Molde do Artesanato da Semana

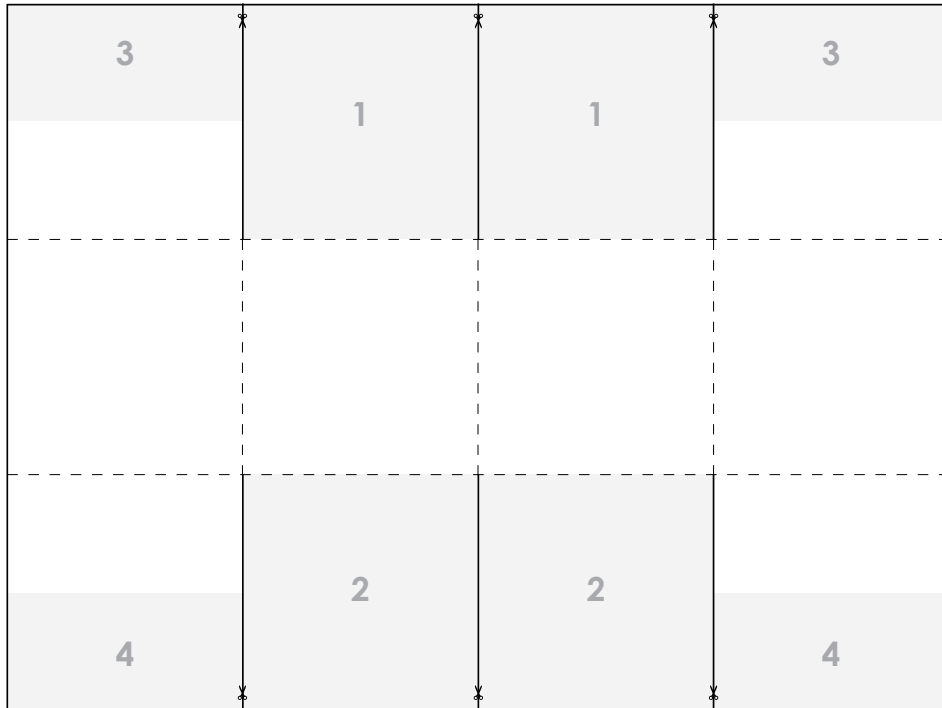
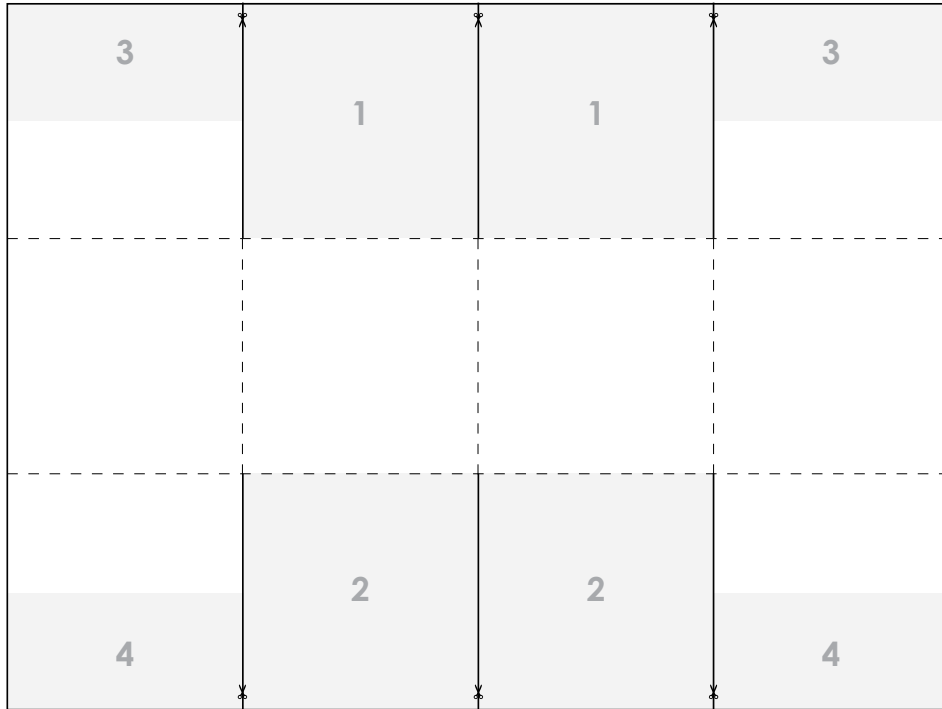



## Borboleta

### Material necessário:

Figura da borboleta, marcadores, metade de um limpador de cachimbo/vareta de chenille, pompons, fita adesiva, cola para artesanato.

### Façam juntos:

- Pinte a imagem da borboleta.
- Dobre o limpador de cachimbo/vareta de chenille ao meio e enrole as pontas como antenas. Cole na página com fita adesiva e, em seguida, use cola para artesanato para colar os pompons no corpo.

1



2



3



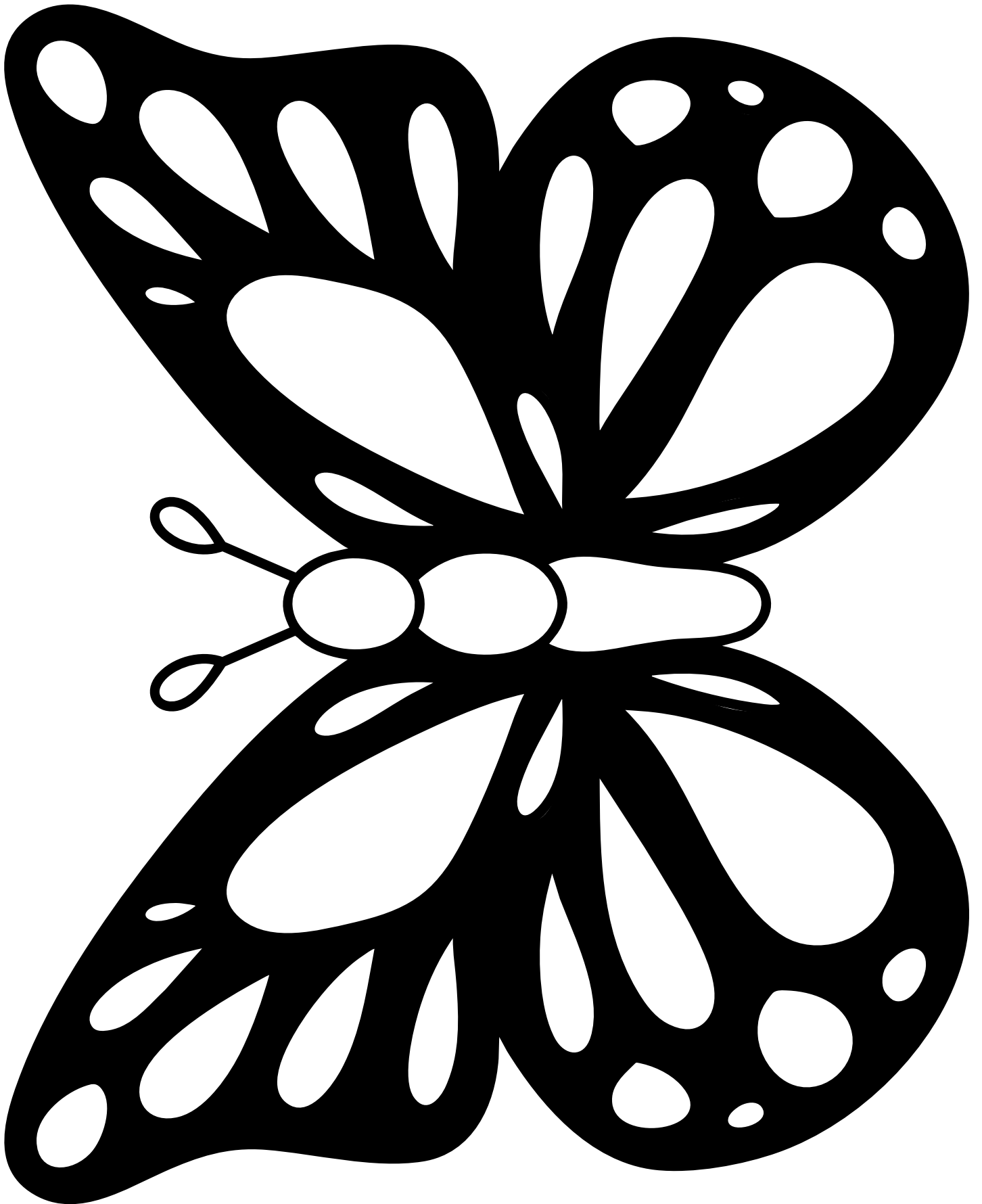



## Pequena Borboleta, Grandes Mudanças







# Cartões "Faça o Certo"





## Cartão "Jesus Se Importa com Você"

### Material necessário:

Molde do cartão, tesoura, cola, papel de seda colorido, marcador.

### Como fazer:

- Dobre o papel sulfite ao meio para formar o cartão.
- Recorte o formato de coração no centro do que seria a capa do cartão.

### Façam juntos:

- Rasgue pedaços de papel de seda de cores diferentes e cole no lado de dentro, na parte branca que aparece pelo coração vazado.
- Passe cola ao redor do coração vazado, pelo lado de dentro, cole, unindo as partes internas. Um adulto pode ajudar a escrever "Jesus Se importa com você , e eu também!" no verso. Entregue a alguém que precisa saber que Jesus Se importa.

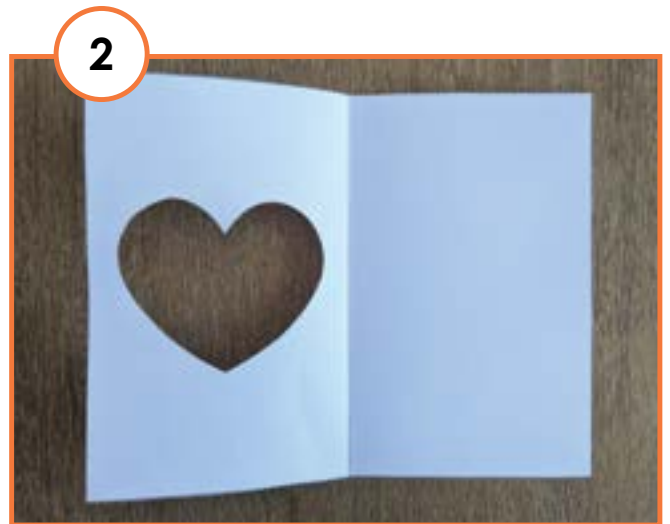



# Molde do Cartão

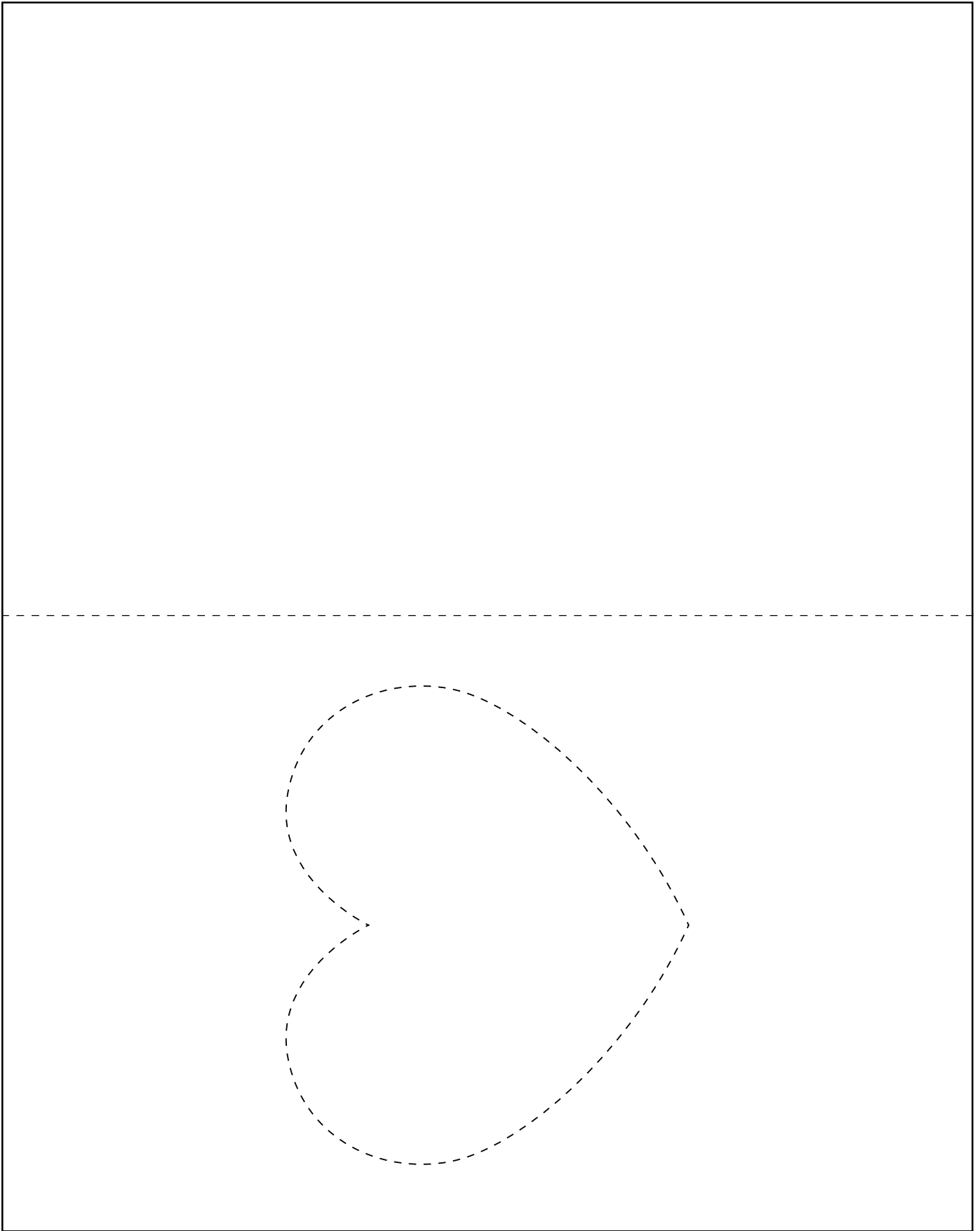



## Gato





A seguir estão os 13 Cartões da Natureza que serão utilizados ao longo do trimestre. A cada sábado, entregue um cartão da semana correspondente para que cada criança guarde em sua Sacolinha do Colecionador da Natureza. No 13º sábado, os alunos levarão para casa os cartões que receberam durante o trimestre.

1. Recorte cada cartão como uma peça única, sem separar a frente e o verso.
2. Dobre ao meio na vertical, seguindo a linha tracejada.
3. Abra, passe cola na área central e dobre novamente, formando o cartão.



“Ela terá um filho, e você  
Lhe dará o nome de Jesus,  
pois Ele salvará seu povo  
dos seus pecados.”

**Mateus 1:21**

AAT3 SEMANA 1

Copyright © 2025, General Conference Corporation® of Seventh-day Adventists.



“Pois um menino nos nasceu,  
um filho nos foi dado.”

**Isaías 9:6**

AAT3 SEMANA 2

Copyright © 2025, General Conference Corporation® of Seventh-day Adventists.



“Se Me buscarem de  
todo o coração,  
Me encontrarão.”

**Jeremias 29:13**

AAT3 SEMANA 3

Copyright © 2025, General Conference Corporation® of Seventh-day Adventists.



“Pois Ele ordenará a Seus  
anjos que o protejam  
aonde quer que você vá.”

**Salmo 91:11**

AAT3 SEMANA 4

Copyright © 2025, General Conference Corporation® of Seventh-day Adventists.



“Jesus crescia em sabedoria,  
em estatura e no favor de  
Deus e das pessoas.”

**Lucas 2:52**

AAT3 SEMANA 5

Copyright © 2025, General Conference Corporation® of Seventh-day Adventists.



“Arrependam-se, pois o reino  
dos céus está próximo!”

**Mateus 3:2**

AAT3 SEMANA 6

Copyright © 2025, General Conference Corporation® of Seventh-day Adventists.



“Guardei a Tua palavra  
em meu coração, para  
não pecar contra Ti.”

**Salmo 119:11**

AAT3 SEMANA 7

Copyright © 2025, General Conference Corporation® of Seventh-day Adventists.



“Minhas ovelhas ouvem a  
Minha voz; Eu as conheço,  
e elas Me seguem.”

**João 10:27**

AAT3 SEMANA 8

Copyright © 2025, General Conference Corporation® of Seventh-day Adventists.



“Para as pessoas isso é impossível, mas tudo é possível para Deus.”

**Mateus 19:26**

AAT3 SEMANA 9

Copyright © 2025, General Conference Corporation® of Seventh-day Adventists.



“Dá-nos hoje o pão para este dia.”

**Mateus 6:11**

AAT3 SEMANA 10

Copyright © 2025, General Conference Corporation® of Seventh-day Adventists.



“Ainda mais felizes são os que ouvem a palavra de Deus e a praticam.”

**Lucas 11:28**

AAT3 SEMANA 11

Copyright © 2025, General Conference Corporation® of Seventh-day Adventists.



“Todo aquele que está  
em Cristo se tornou  
nova criação.”

**2 Coríntios 5:17**

AAT3 SEMANA 12

Copyright © 2025, General Conference Corporation® of Seventh-day Adventists.



“Deus ungiu Jesus de  
Nazaré com o Espírito Santo  
e com poder. Então Jesus  
foi por toda parte  
fazendo o bem.”

**Atos 10:38**

AAT3 SEMANA 13

Copyright © 2025, General Conference Corporation® of Seventh-day Adventists.