

Tikashylly

KS100-200 L=6000 PG

Pitkän jännevälän korkeareunainen tikashylly rei'itetyllä sivuprofiililla. Korkeammassa kaapelitilassa myös paksummat kaapelit jäävät suojaan katseilta ja kolhuilta. Soveltuvia asennuskohteita ovat teollisuus- ja energialaitokset sekä suuret hallit ja varastot.

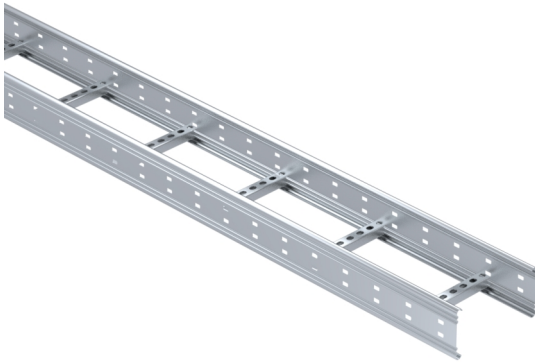

Tuotenimi	KS100-200 L=6000 PG		
Snro	1478105		
Materiaali	Teräs		
Korroosioluokka	C1-C2		
Väri	Teräksenharmaa		
Myyntiyksikkö	MTR		
Pakkaus	6 PCE / 36 MTR		
Mitat (mm) Leveys Korkeus Pituus	200	100	6000
Paino (kg/kpl)	22,11		
GTIN	6438377119805		
Pintakäsittely	Valmistettu standardin EN 10346 mukaisesti kuumasinkitystä teräksestä		

Mitta L (mm)	6000
Mitta A (mm)	200
Materiaalinpaksuus (mm)	1,5

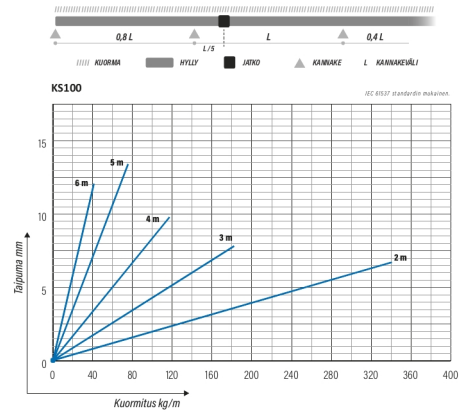
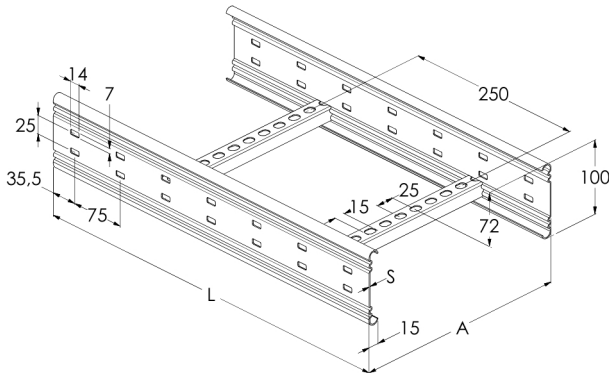

Tikashylly

KS100-200 L=6000 PG

