

Tikashylly

KS20-500 L=3000 XPG

Monikäyttöinen tikashylly. Avonainen sivuprofiili mahdollistaa sisäpuolisen kannakoinnin. Yhteensopiva KS20 K- ja KS60-järjestelmien kanssa. Soveltuu niin toimistoihin kuin teollisuuden kevyemmille kuormille.

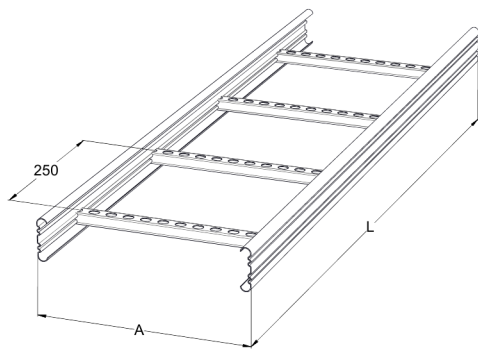

Tuotenimi	KS20-500 L=3000 XPG		
Snro	1433075		
Materiaali	Teräs		
Korroosioluokka	C1-C4		
Väri	Teräksenharmaa		
Myyntiyksikkö	MTR		
Pakkaus	10 PCE / 30 MTR		
Mitat (mm) Leveys Korkeus Pituus	500	60	3000
Paino (kg/kpl)	6,89		
GTIN	6438377138271		
Pintakäsittely	Valmistettu standardin EN 10346 mukaisesti pinnoitetusta teräksestä		

Mitta L (mm)	3000
Mitta A (mm)	500
Materiaalinpaksuus (mm)	1

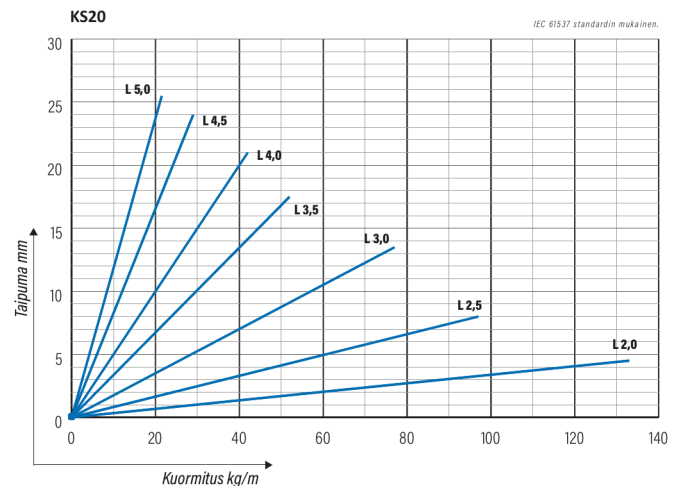
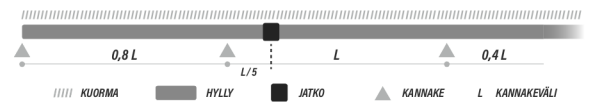

Tikashylly

KS20-500 L=3000 XPG

