

Trådstege

WMT-30-600 L=3000 HST

Trådstegets kanthöjd är 30 mm. Trådstege WMT-30 är ljus, enkel att installera och väl ventilerad. Tack vare olika material- och ytbehandlingsalternativ är trådstege WMT-30 lämplig för kontors, IKT, livsmedelsindustrin och applikationer för förnybar energi.

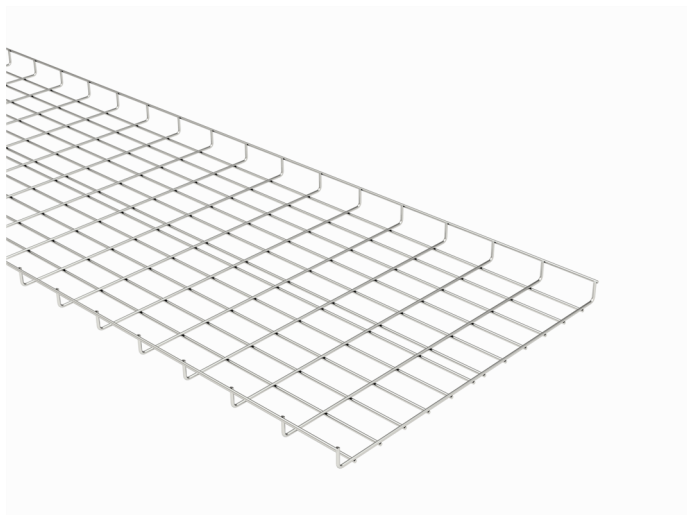

Produkt	WMT-30-600 L=3000 HST		
E-nummer	1137856		
Material	Syrafast stål		
Korrosivitetsklass	C1-CX		
Färg	Grå		
Försäljningsenhet	PCE		
Förpackning	40 PCE / 120 MTR		
Dimensioner (mm) Bredd Höjd Längd	600	42	3000
Vikt (kg/styck)	9,88		
GTIN	6438377019006		
Ytbehandling	Tillverkad av rostfritt stål enligt standard EN 10088		

Dimension L (mm)	3000
Dimension A (mm)	600
Dimension H (mm)	42

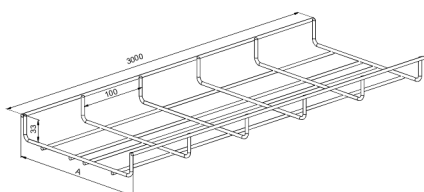

WMT 30 | BREDD 300, 400, 500, 600

Enligt standarden IEC 61537.

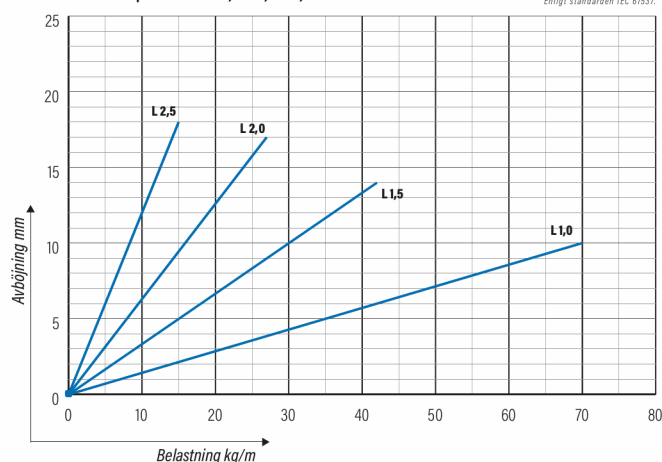

Trådstege

WMT-30-600 L=3000 HST

