



---

---

**ES Manual de instrucciones**

---

---

**IO-WMS-4212 (08.2025./1)**

**ES Lavadoras**

---

**3FE-8712**

---



¡Lea detenidamente este manual antes de usar el aparato!

# ELIMINACIÓN DE APARATOS USADOS



Este aparato está marcado con el símbolo de contenedor para desechos tachado, según la Directiva Europea 2012/19/CE y la ley polaca sobre aparatos eléctricos y electrónicos gastados. Dicho símbolo informa que este aparato, pasado el periodo de su uso, no debe ser eliminado junto con los demás desechos procedentes de hogares.

El usuario está obligado a devolverlo a un lugar destinado para recoger el equipo eléctrico y electrónico gastado. Las entidades que realizan la recogida, incluyendo los puntos locales de recogida, tiendas, y entidades municipales, crean un sistema adecuado que permite la devolución de estos aparatos.

El adecuado uso del equipo eléctrico y electrónico gastado ayuda a evitar las consecuencias que son nocivas para humanos y para el medio ambiente procedentes de la presencia de componentes peligrosos e inadecuado almacenamiento y procesamiento de estos dispositivos.

# DESEMBALAJE

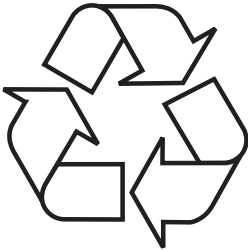

El aparato ha sido asegurado contra daños antes del transporte. Después de desembalar el dispositivo les rogamos eliminen los elementos del embalaje de forma que no sea nociva para el medio ambiente.

Todos los materiales empleados para embalar no son nocivos para el medio ambiente, en un 100% sirven para ser reciclados y llevan símbolos respectivos.

¡Advertencia! Los materiales de embalaje (saquitos de polietileno, trozos de poliuretano, etc.) deben ser guardados lejos del alcance de niños a la hora de desembalar.



## ÍNDICE

ECOLOGÍA EN PRÁCTICA	4
INFORMACIÓN BÁSICA	5
SEGURIDAD Y MARCAS EN ETIQUETAS DE LA ROPA	6
INSTALACIÓN DE APARATO	13
CARACTERÍSTICA DE APARATO	16
RESOLUCIÓN DE PROBLEMAS DURANTE LA EXPLOTACIÓN	22
INDICACIONES PRÁCTICAS REFERENTES AL LAVADO	27
GARANTÍA, SERVICIO POSVENTA	31

# ECOLOGÍA EN PRÁCTICA

Desde hace muchos años Fagor consecuentemente realiza la política pro ecológica. El cuidado del medio ambiente es para nosotros igual de importante como la aplicación de tecnologías modernas.

El desarrollo de tecnología hizo que también nuestras fábricas se hicieran más amigables para el medio ambiente - en la fabricación se usa menos agua, menos energía eléctrica y menos residuos y desechos.

También nosotros prestamos mucha atención en los materiales usados en la producción. Nos esforzamos en seleccionar solamente los que no contienen sustancias nocivas y permiten reciclaje y neutralización de equipo después de su uso.

## Estimado cliente,

Le agradecemos la selección de la empresa Fagor. Llevamos muchos años suministrando electrodomésticos de alta calidad, gracias a los cuales las obligaciones de casa se hacen un puro placer.

Todos los aparatos antes de abandonar la fábrica fueron comprobados minuciosamente en cuanto a la seguridad y funcionalidad. Nos esforzamos en que la nueva tecnología en productos de Fagor siempre ha coincidido con el excepcional diseño. Les rogamos lean con atención este manual de uso antes de encender el aparato. Si observan las instrucciones contenidas en el manual evitarán el uso incorrecto y garantizarán largo y perfecto funcionamiento del equipo. El conocimiento de los principios de uso seguro de aparatos permitirá evitar accidentes.

Deben guardar y mantener el manual tal que esté disponible cuando sea necesario. El manual contiene toda la información necesaria, gracias a la cual el uso del equipo de Fagor se hace fácil y agradable. Les animamos a que conozcan los demás aparatos que ofrecemos.

Les deseamos que disfruten del aparato,



# INFORMACIÓN BÁSICA



La lavadora está destinada exclusivamente al uso doméstico y se utiliza para lavar textiles y prendas aptas para el lavado mecánico.

Antes de conectar la lavadora a la toma de corriente, retire los bloqueos de transporte y nivele la lavadora. El fabricante se reserva el derecho a realizar cambios que no afecten a las prestaciones del aparato.

## USO

- La lavadora solo se debe usar después de leer el presente manual.
- No se debe nunca usar la lavadora al aire libre o en espacios donde la temperatura pueda bajar por debajo de cero.
- Los niños y las personas que no hayan leído las instrucciones no deben utilizar la lavadora.



Las temperaturas inferiores a 0 °C pueden dañar la lavadora. Si la lavadora se almacena o transporta a temperaturas bajo cero, puede empezar a utilizarse tras un periodo de aclimatación de 8 horas en una habitación con una temperatura por encima de cero.

## DECLARACIÓN DEL FABRICANTE

Por la presente, el fabricante declara que este producto cumple los requisitos esenciales de las siguientes directivas europeas:

- directiva de baja tensión **2014/35/UE**,
- directivas de compatibilidad electromagnética **2014/30/UE**,
- directiva de diseño ecológico **2009/125/UE**,
- directiva RoHS **2011/65/UE**,

y por eso el producto está marcado **CE** y se ha emitido para este una declaración de conformidad facilitada a los órganos de supervisión del mercado.

Lea las instrucciones de seguridad antes de utilizar la lavadora. Guárdelas por si las necesita en el futuro. Este manual y la propia lavadora contienen importantes advertencias de seguridad que deben respetarse en todo momento. El fabricante no asume ninguna responsabilidad por el incumplimiento de estas instrucciones de seguridad, el uso indebido de la lavadora o el ajuste incorrecto de los controles.

El aparato no debe ser usado por: niños menores de 8 años, personas con capacidad física o mental disminuida, personas sin habilidades suficientes para manejar este tipo de aparatos. Dichas personas deben tener supervisión o recibir la formación adecuada relativa al uso seguro del aparato y de los riesgos que conlleva. Asegúrese de que los niños no jueguen con el electrodoméstico ni realicen ninguna tarea o mantenimiento. Debe evitarse que los niños menores de 3 años tengan acceso al aparato, a menos que estén bajo la supervisión constante de un adulto.

Los niños pueden encerrarse dentro de los aparatos y encontrarse en una situación que ponga en peligro su vida. Hay que prestar atención a los niños para que no jueguen con la lavadora. Los niños sin supervisión no pueden llevar a cabo operaciones de limpieza y mantenimiento.

Mantenga todos los productos para la ropa (como detergentes, lejía, suavizantes, etc.) fuera del alcance de los niños.

Esta lavadora está diseñada para uso doméstico y similares, tales como: cocinas de personal en tiendas, oficinas y otros lugares de trabajo; granjas; habitaciones de clientes en hoteles, moteles, pensiones y otras viviendas.

No introduzca ropa en la lavadora por encima de la capacidad máxima indicada en la tabla de programas.  
No utilice la lavadora al aire libre.

No use disolventes (por ejemplo, aguarrás, benceno), detergentes que contengan disolventes, polvos limpiadores, limpiacristales o limpiadores generales ni líquidos inflamables. No lave en la lavadora tejidos que hayan sido tratados con disolventes o líquidos inflamables.

No lave en la lavadora productos de fibra de vidrio (como cortinas y textiles para ventanas que contengan dichos materiales).

Las pequeñas partículas pueden permanecer en la lavadora y adherirse a los tejidos en el próximo lavado, por lo que pueden provocar irritaciones en la piel.

Los suavizantes o productos similares deben utilizarse tal como se especifica en la etiqueta del producto.

Saque de los bolsillos todos los artículos como mecheros y cerillas, etc.

Asegúrese de que no haya agua en el tambor antes de abrir la puerta.

Nunca lave las alfombras en la lavadora.

Mantenga a los animales domésticos alejados de la lavadora.

Preste especial atención mientras de bombea agua caliente con detergente.

No vierta agua a mano durante el programa de lavado. Cierre bien la puerta. Si le cuesta cerrarla, compruebe si la ropa no se ha atascado en la puerta.

El agua puede alcanzar temperaturas muy altas durante el programa de lavado.

No introduzca las manos en la lavadora si el tambor de la lavadora está girando.

No manipule los controles.

Nunca abra la puerta a la fuerza.

No permita que nadie se suba, se apoye o se cuelgue de ninguna parte de la lavadora, incluidos los salientes como la puerta del electrodoméstico o el cajón extraíble.

La lavadora la deben transportar e instalar al menos dos personas, ya que hay riesgo de lesiones. Utilice guantes de protección al desembalar y montar el electrodoméstico, ya que hay riesgo de lesiones.

La lavadora debe instalarse y funcionar en una habitación con desagüe.

La instalación, incluido el suministro de agua (si lo hubiera) y las conexiones eléctricas, así como las reparaciones, deben ser realizadas por un técnico cualificado. Mantenga a los niños alejados del lugar de instalación.

Después de desembalar la lavadora, asegúrese de que esta no ha sufrido daños durante el transporte. En caso de problemas, póngase en contacto con su distribuidor o con el servicio técnico más cercano.

Después de la instalación, mantenga los residuos del embalaje (plásticos, componentes de poliestireno, etc.) fuera del alcance de los niños, ya que hay riesgo de asfixia. Desenchufe la lavadora antes de realizar cualquier tarea de instalación, ya que hay riesgo de descarga eléctrica.

Durante la instalación, asegúrese de que la lavadora no dañe el cable de alimentación, ya que hay riesgo de incendio o descarga eléctrica. No ponga en marcha la lavadora hasta que haya finalizado la instalación.

No instale la lavadora en lugares donde pueda estar expuesta a condiciones extremas, como una ventilación deficiente, temperaturas inferiores a 5 °C o superiores a 35 °C.

Al instalar la lavadora, asegúrese de que las cuatro patas queden apoyadas firmemente en el suelo. Ajústelas si es necesario y compruebe con un nivel de burbuja que el electrodoméstico está perfectamente nivelado.

Tras la instalación, espere unas horas antes de ponerla en marcha para que se aclimate a las condiciones ambientales de la habitación.

Al transportarla, no levante la lavadora por las perillas ni el cajón del detergente sin sujetar la parte superior o la cubierta superior. No apoye nunca la puerta sobre la carretilla durante el transporte.

La lavadora está equipada con tornillos de transporte para evitar posibles daños en su interior durante el transporte. Es imprescindible retirar los tornillos de transporte antes de utilizar el aparato. Después de quitarlos, cubra los orificios con los 4 tapones de plástico que se incluyen.

Conecte las mangueras de suministro de agua a la válvula de agua de acuerdo con las normas de la empresa local de suministro de agua.

Utilice únicamente las mangueras de suministro de agua nuevas incluidas con la lavadora para conectarla a la válvula de agua. Las mangueras de suministro de agua viejas no deben reutilizarse.

La presión del agua de abastecimiento debe estar comprendida entre 0,03 y 1 MPa.

Debe ser posible desconectar la lavadora de la red eléctrica tirando del enchufe, si se dispone de este, o mediante un interruptor multipolar instalado delante de la toma de corriente de acuerdo con los principios de cableado. La lavadora debe conectarse a tierra de acuerdo con la normativa nacional de seguridad eléctrica.

Una vez instalada la lavadora, la toma de corriente debe ser de fácil acceso.

Al calentar el agua, la corriente máxima que consume la lavadora es de 10 A, por lo que debe asegurarse de el sistema de alimentación (voltaje, corriente y cable) es adecuado para la carga del electrodoméstico.

Para garantizar la seguridad, conecte el cable a una toma con puesta a tierra. Compruebe si la toma de corriente está correctamente conectada a una puesta a tierra fiable.

No utilice alargadores, ladrones ni adaptadores.

Tras la instalación, el usuario no debe tener acceso a los componentes eléctricos.

No utilice la lavadora si no funciona correctamente, si se ha dañado o caído o si el cable de alimentación o el enchufe presentan daños.

Si el cable de alimentación está dañado, debe reemplazarse por otro idéntico para evitar peligros. El cable debe ser reemplazado por un servicio técnico autorizado por el fabricante o por otra persona debidamente cualificada, ya que hay riesgo de descarga eléctrica.

Desconecte el cable de alimentación tirando del enchufe y no del cable.

La lavadora no debe instalarse al aire libre, ni siquiera en zonas protegidas, ya que la exposición a la humedad, la lluvia y las tormentas puede ser muy peligrosa.

Antes de realizar cualquier tarea de mantenimiento, asegúrese de que la lavadora está apagada y desconectada de la red eléctrica y cierre la válvula. Nunca utilice aparatos limpiadores de vapor, ya que hay riesgo de descarga eléctrica.

Preste atención al drenar el agua caliente del tambor, por ejemplo, durante el mantenimiento de la bomba o al abrir la puerta en caso de emergencia.

No repare ni sustituya ninguna pieza de la lavadora si no hay instrucciones claras en el manual. Acuda únicamente a un servicio técnico autorizado. La reparación poco profesional o por cuenta del usuario puede poner en peligro la vida o la salud o causar graves daños materiales.

En caso de avería o mal funcionamiento, desconecte la lavadora, cierre la válvula del agua y no manipule la lavadora. Póngase en contacto inmediatamente con el centro de atención al cliente y utilice únicamente piezas de repuesto originales. El incumplimiento de estas instrucciones puede suponer un peligro al utilizar el aparato.

Algunas piezas internas no están conectadas a tierra intencionadamente y solo pueden suponer un riesgo de descarga eléctrica durante el mantenimiento. No toque las siguientes piezas cuando el aparato se encuentre bajo tensión: placa de control, motor, válvula de entrada y bomba.



















Desconecte siempre la lavadora de la red eléctrica antes de realizar cualquier tarea de mantenimiento. Desconecte el cable de alimentación tirando del enchufe y no del cable.

Antes de poner la lavadora fuera de servicio o desecharla, retire la puerta para evitar que los niños jueguen o se escondan dentro. Corte también el enchufe o el cable de alimentación.

La empresa declina toda responsabilidad en caso de incumplimiento de estas normas.

# SEGURIDAD Y MARCAS EN ETIQUETAS DE LA ROPA

## SÍMBOLOS EN LOS RÓTULOS DE ROPA

Lavado				
	cocción temp. 90 °C	normal temp 60 °C	normal temp 40 °C	¡No lavar!
				
	delicado		a mano	
Limpieza química				
	todos los disolventes	todos menos TRI	solo gasolina	¡NO limpiar químicamente!
Secadora de tambor				
	normal	bajo	alto	¡NO secar!
Planchado				
	110°C	150°C	200°C	¡No planchar!



Al seleccionar el programa de lavado hay que fijarse en los símbolos incluidos en las etiquetas de la ropa.

# INSTALACIÓN DE APARATO

1

## Eliminación de protecciones de transporte

(se debe guardar las protecciones para usar, por ejemplo, durante la mudanza)

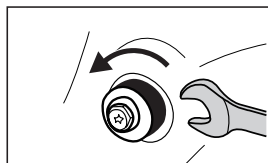

- Afloje los 4 tornillos de transporte con una llave.

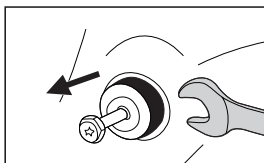

- Quite los tornillos, incluidas las piezas de goma, y guárdelos para su uso en el futuro.

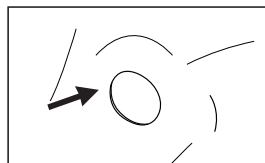

- Tape los orificios con los tapones.



Recuerde: ¡Antes de encender la lavadora se recomienda absolutamente eliminar bloqueos!

2

## Posicionamiento y nivelación de la lavadora

- posicionar la lavadora en un suelo duro y nivelado,
- afloje la contratuerca con una llave plana,
- nivele la lavadora girando las patas,
- bloquee la contratuerca.

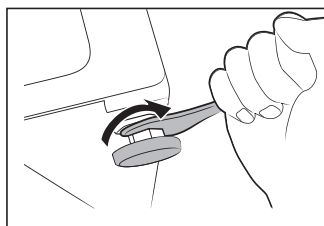
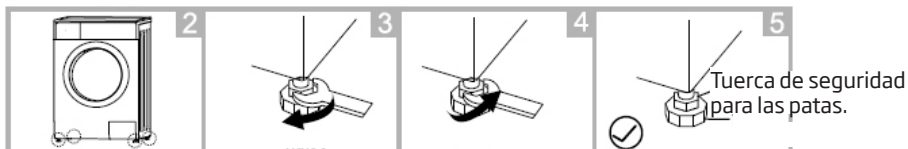

Después de situar y nivelar la lavadora hay que comprobar su estabilidad por medio de apretar cada rincón de la lavadora y comprobar que la lavadora se mueve.



Mantenga una distancia de unos 3 cm entre la lavadora y la pared. Esta distancia elimina la transmisión de vibraciones de la carcasa al entorno inmediato (paredes, armarios, etc.) y garantiza la ventilación del aparato.

### Conexión de agua

- Hay que usar solamente las mangueras nuevas suministradas junto con el equipo. Las mangueras usadas no deben usarse de nuevo.

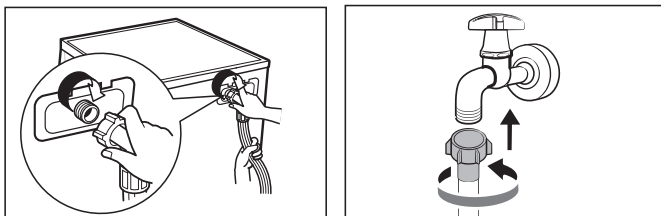

- La manguera de alimentación y las juntas se encuentran en el tambor de la lavadora. La presión de agua mínima es de 0,03 MPa (0,3 bar) y la máxima 1 MPa (10 bar).

- 1) después de conectar hay que asegurarse que la manguera no está torcida,
- 2) después de conectar la manguera y la válvula comprobar su estanqueidad,
- 3) comprobar la manguera de alimentación con regularidad.



La lavadora debe ser alimentada solamente con agua fría.

### Evacuación de agua

- La manguera de evacuación de agua se encuentra en la parte trasera de la lavadora. Proteger tal que no se mueva durante el trabajo de la lavadora. Cuando sea necesario usar el codo. Recordar de no meter la manguera demasiado en el tubo de escape.

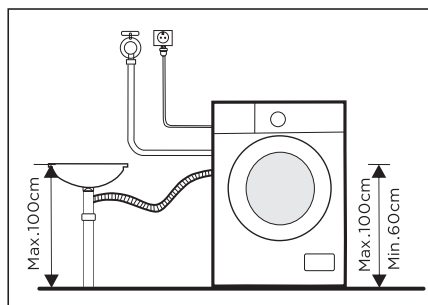
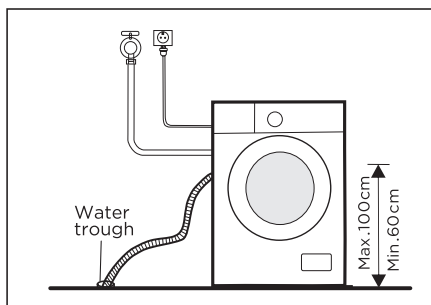

## Conexión de la alimentación eléctrica

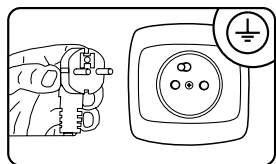

- La toma eléctrica al que se conecta la lavadora debe encontrarse en un lugar visible y de fácil acceso,
- se debe conectar la lavadora solamente a una toma de corriente correctamente instalada, dotada de toma a tierra,
- No se deben usar alargadores.
- En caso de dañar el cable de alimentación, lo debe reemplazar un servicio autorizado.
- la instalación eléctrica a la que se conecte la lavadora se deberá proteger con un fusible de 10 A.

## Preparación de lavado:

- Los objetos pequeños como monedas, clips, agujas, etc., pueden dañar la ropa y los elementos de la lavadora, por lo tanto, se deben seguir unas recomendaciones importantes:
  - 1) vaciar bolsillos
  - 2) eliminar todos los elementos metálicos
  - 3) lavar las telas delicadas como sostenes o medias en unos saquitos especiales
  - 4) cerrar cremalleras y abotonar botones
  - 5) retire los objetos extraños del aparato, por ejemplo, cables o alambres.

# CARACTERÍSTICA DE APARATO

## DESCRIPCIÓN DE LAVADORA

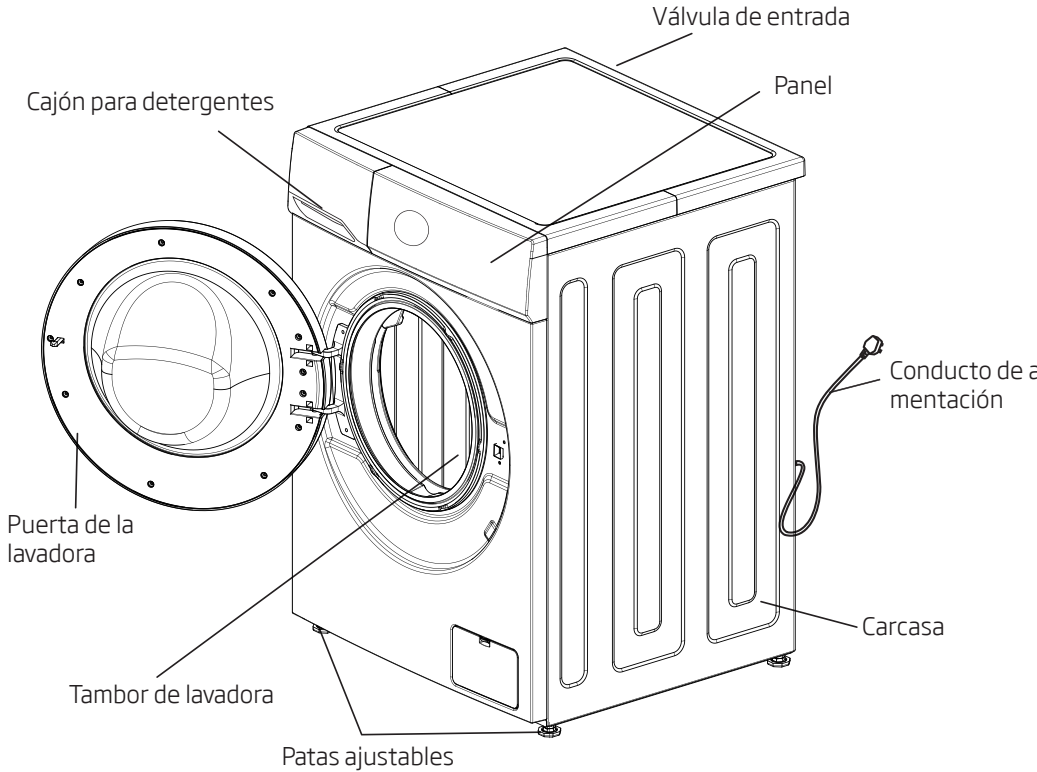

Accesorios:

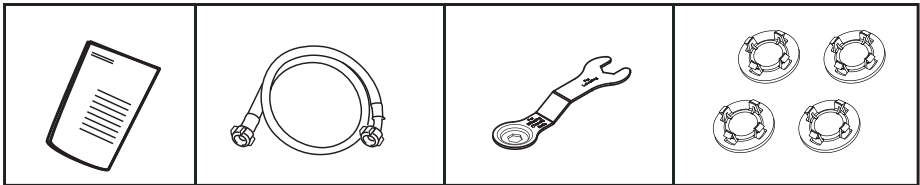

Instrucciones de uso

Manguera de suministro de agua fría

Llave

Tapón para el agujero de transporte

## DESCRIPCIÓN DEL PANEL DE CONTROL Y DE LA PANTALLA

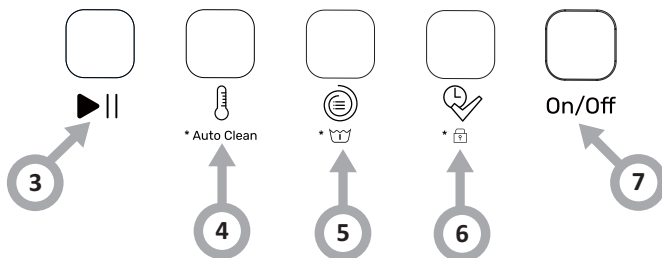
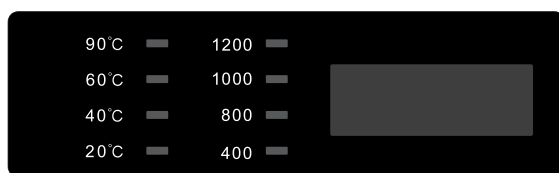
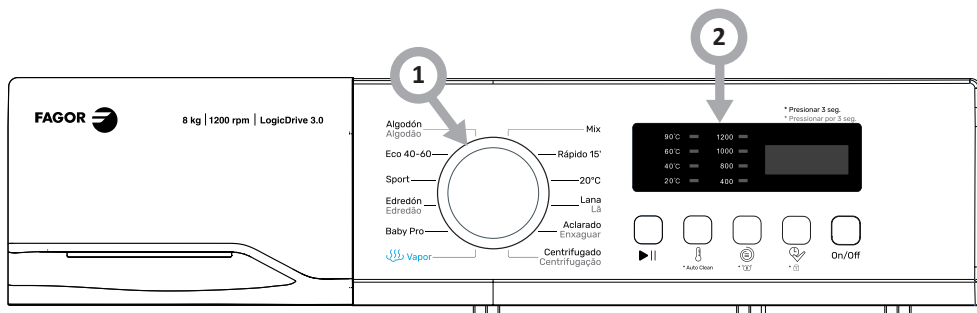

1. Mando de programador
2. Pantalla
3. Botón **Inicio/Pausa** ▶||
4. Botón **Temperatura(Auto Clean)**
5. Botón **Centrifugado (Prelavado)**
6. Botón **Retraso de inicio / Bloqueo para niños (Child Lock)**
7. Botón **On/Off**

1

## Mando de programador

- Puede seleccionar el programa de lavado, en función del grado de suciedad y del tipo y cantidad de la carga, lo cual garantizará mejores efectos y lavado más eficaz. Después de ejecutar el programa, al mover la perilla en otra posición se avisará con señal sonora, sin embargo, no tendrá efecto en cambio de parámetros del programa seleccionado antes.

2

## Pantalla

- Una pantalla grande y visible garantiza acceso a la información sobre cada programa. La pantalla muestra los ajustes, el tiempo de lavado, el tiempo restante estimado hasta la finalización del ciclo, y los mensajes/errores sobre el estado de la lavadora.

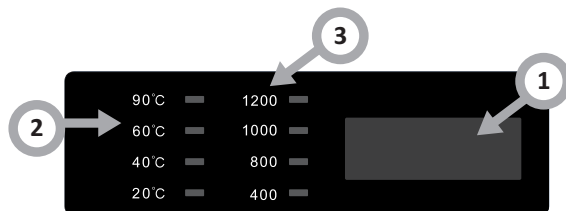

3

## Botón Inicio/Pausa

- El botón Inicio/Pausa sirve para empezar e interrumpir el trabajo de la lavadora.
  - Presiona para iniciar el funcionamiento.
  - Presiona para detener el funcionamiento, presiona de nuevo para continuar.

4

## Botón Temperatura Auto Clean

- Este botón permite ajustar la temperatura de lavado para cada programa, según el tipo y grado de suciedad. Al apretar el botón aparecerán las configuraciones de temperatura disponibles para cada programa u opción de lavado en agua fría (sin calentar). En función del programa seleccionado en la pantalla aparecerán las siguientes opciones de configuración: - - °C (agua fría), 20°C, 40°C, 60°C, 90°C.

### Auto Clean - Limpieza del tambor

- Para eliminar los residuos del lavado y realizar una esterilización y desinfección.
- Presiona el botón "Temp." durante más de 3 segundos para iniciar el programa de limpieza del tambor.

Este programa está especialmente diseñado para limpiar el tambor y los tubos de su lavadora. Durante este programa, se calienta el agua hasta una temperatura de 90°C con el objetivo de esterilizar la lavadora. Durante este programa, no puede haber ropa en el tambor. Añada lejía para mejorar la eficacia de la limpieza. Este programa se puede utilizar con regularidad, según sea necesario.

5

### Botón Velocidad de centrifuga

- Este botón sirve para fijar la velocidad de centrifuga a la hora de evacuar el agua de la lavadora. Presione el botón Centrifugado para cambiar la configuración. En función del programa seleccionado la pantalla indicará los siguientes valores: 0 (centrifugado desconectado), 400, 800, 1000, 1200.

#### Prelavado

- Si las prendas están muy sucias, puedes seleccionar este programa antes del lavado principal.
- Presiona el botón de velocidad de centrifugado durante más de 3 segundos para activar el programa de prelavado.

La función Prelavado prolonga el tiempo de lavado. Se realiza un lavado adicional antes del lavado principal. Gracias a activar la función Prelavado conseguiremos muy buenos efectos de lavado sin la necesidad de mojar la ropa. Activar esta función se recomienda en caso de lavar la ropa muy sucia. Antes de activar la función Prelavado se debe echar el detergente en el cajón para detergentes, marcado con el símbolo .

6

### Botón Retardo de Inicio

- En caso de seleccionar la función «Retraso de inicio», la pantalla indicará el tiempo que queda para finalizar el programa 0H, 1H, 2H... Con esta opción el usuario seleccionará la hora a la que quiera que su lavado esté preparado y la lavadora por si sola empezará el trabajo para terminar a la hora prevista.

Apretar el botón para fijar la hora cuando el lavado debe estar preparado.

#### Bloqueo de niños Child Lock

Esta función bloquea los botones de función para prevenir cambios de configuración o para parar el trabajo de la lavadora por los niños. Puedes activar esta función durante el ciclo pulsando y manteniendo presionado el botón Retraso de inicio durante unos 3 segundos. Para desactivar esta función durante el ciclo hay que volver a mantener apretados el mismo botón durante unos 3 segundos.

Mientras el Bloqueo para niños esté activo, los demás botones no funcionarán, excepto el de On/Off.

Si está activado el bloqueo para niños, en la pantalla aparecerá el símbolo . Apagar la lavadora, desconectar la fuente de alimentación y terminar el programa de lavado no desactiva el bloqueo.

7

### Botón On/Off

- - Enciende o apaga la alimentación.
  - Una vez finalizado el procedimiento, presiona el botón On/Off para cortar la alimentación

## PROGRAMAS ESPECIALES

1

### **Eco 40-60 (programa de referencia conforme con la norma EN 60456)**

- El programa «Eco 40-60» se utiliza para lavar juntos tejidos de algodón con suciedad normal, que se pueden lavar a 40 °C o 60° C en el mismo ciclo.

2

### **Rápido 15'**

- El programa sirve para renovar la ropa. Realiza todas las tres etapas de lavado: 1). lavado general 2). aclarado 3). centrifugado.

3

### **20°C**

- Posibilidad de lavar prendas de algodón ligeramente sucias a la temperatura nominal de 20 °C.

4

### **Programa de vapor- Steam**

- El programa se utiliza para eliminar algunas bacterias de los tejidos con el fin de lograr un resultado higiénico. El vapor se puede aplicar al lavado diario. El vapor puede penetrar profundamente en las fibras, eliminando eficazmente bacterias y gérmenes, previniendo así los malos olores y protegiendo la salud.

5

### **Baby Pro**

- Este programa puede hacer que la ropa del bebé quede más limpia, con un enjuague más eficaz, protegiendo así la piel del bebé.

### **Bloqueo/Desbloqueo de la puerta**

- La puerta se bloqueará automáticamente al iniciar el programa de lavado. Durante este tiempo, la luz de bloqueo de la puerta permanecerá encendida.
- Presiona el botón "Inicio/Pausa" y espera unos segundos a que el tambor de la lavadora se detenga. Si se cumplen las condiciones para abrir la puerta, el bloqueo se liberará automáticamente y la pantalla indicará que la luz del bloqueo de la puerta está apagada.
- La puerta no se puede abrir si la lavadora está funcionando a alta temperatura o con un nivel de agua elevado.
- Si abres la puerta durante el funcionamiento y aparece espuma, recógela con una toalla.
- Si la puerta no se puede abrir, en caso de emergencia se puede utilizar el dispositivo de apertura de emergencia de la puerta.

## DESCRIPCIÓN DE USO

1

### Selección de programa

- Fijar la perilla de programador en el sentido como en el sentido contrario de las agujas del reloj.
- Ajustar el programa a sus necesidades - se puede cambiar de temperatura, velocidad de centrifugado o activar funciones adicionales.
- Apretar el botón Inicio/Pausa.

2

### Retraso del inicio

Para ajustar el retraso del inicio:

- Cerrar la ventanilla de la lavadora.
- Poner la perilla de programador en el programa seleccionado (ver Tabla de programas).
- Seleccione las funciones adicionales o cambie los parámetros de lavado, según sus necesidades.
- Apriete el botón Retardo de inicio.
- En la pantalla seleccionar Retardo de inicio entre 0 y 24 horas.
- Apretar el botón Inicio/Pausa. La lavadora pasará al modo de espera.
- El lavado terminará automáticamente.



Después de seleccionar Retardo de inicio, en la pantalla aparecerá el tiempo que queda para terminar el programa de lavado.

3

### Finalización de lavado

- La finalización de lavado es avisada con señal sonora (si está activa). En la pantalla aparecerá la leyenda END, 30 segundos desde la finalización de programa la lavadora se apagará automáticamente, se apagará la pantalla, se desbloqueará la puerta, la lavadora estará en modo desactivado).
- Cerrar la válvula de agua.
- Desconectar la lavadora de la red eléctrica.
- Abrir la ventanilla de la lavadora y sacar el lavado.

4

### Borrado y cambio de programa

- Se puede reiniciar el programa al mantener apretado el botón de pausa durante 3 segundos.

# RESOLUCIÓN DE PROBLEMAS DURANTE LA EXPLOTACIÓN

Problema	Causa probable / Solución
La lavadora no funciona	<p>Abrir la válvula de agua.</p> <ul style="list-style-type: none"> <li>- limpiar el colador en la manguera de alimentación de agua,</li> <li>- cerrar la puerta de la lavadora,</li> <li>- apretar el botón Inicio/Pausa.</li> </ul>
Fugas de agua	<ul style="list-style-type: none"> <li>- Conecte el suministro de agua y la manguera de drenaje correctamente.</li> </ul>
Carga no centrifugada de la lavadora	<ul style="list-style-type: none"> <li>- Volver a cargar con regularidad la carga del tambor, limpiar el filtro de la bomba.</li> </ul>
Olor pesado en el tambor de la lavadora	<ul style="list-style-type: none"> <li>- Activar el programa de autolimpieza del tambor de lavadora.</li> </ul>
Falta agua en el tambor	<ul style="list-style-type: none"> <li>- Abrir el grifo de alimentación de agua.</li> </ul>
Queda agua en la cámara del suavizante	<ul style="list-style-type: none"> <li>- Apretar el elemento de plástico (la «seta») que se encuentra en la cámara de depósito para detergentes.</li> <li>- Limpie el cajón del detergente.</li> </ul>
El lavado no está bien aclarado	<ul style="list-style-type: none"> <li>- Fijarse en la dosificación correcta de detergente, en función de la suciedad y dureza de agua (ver las recomendaciones del embalaje del detergente)</li> <li>- Limpie el cajón del detergente.</li> </ul>
La lavadora no se llena con agua	<ul style="list-style-type: none"> <li>- Abrir la válvula de agua,</li> <li>- comprobar el ajuste de programa,</li> <li>- comprobar la presión de agua,</li> <li>- volver a conectar la manguera de alimentación de agua,</li> <li>- cerrar la puerta de la lavadora,</li> <li>- comprobar que la manguera de agua no está doblada o bloqueada.</li> <li>- limpiar la válvula de suministro</li> </ul>
Admisión y evacuación simultánea de agua	<p>Comprobar que la boquilla de la manguera se encuentra por encima del nivel del agua en la lavadora (la manguera deberá encontrarse a la altura entre 0,6 - 1 m.</p>
Evacuación de agua incorrecta	<ul style="list-style-type: none"> <li>- Comprobar el filtro de bomba,</li> <li>- Comprobar la manguera de evacuación,</li> <li>- Comprobar el lugar de la manguera de evacuación que debe encontrarse a la altura de 0,6 - 1 m desde el suelo</li> </ul>

Problema	Causa probable / Solución
Vibraciones de lavadora	<ul style="list-style-type: none"> <li>- Comprobar que los bloqueos de transporte fueron eliminados,</li> <li>- nivelar la lavadora,</li> <li>- bloquear las patas de la lavadora apretándolas.</li> </ul>
Espuma del depósito de detergentes	<ul style="list-style-type: none"> <li>- Reducir la dosis del detergente usado,</li> <li>- comprobar la dureza de agua y cantidad de detergente aplicado,</li> <li>- usar el detergente según la información de fabricante de detergente para la dureza de agua dada.</li> </ul>
Interrupción de trabajo de la lavadora antes de terminar el programa	<ul style="list-style-type: none"> <li>- Comprobar la alimentación eléctrica, la admisión y la evacuación de agua.</li> </ul>
El ruido ocasionado con el trabajo de la bomba de evacuación después de eliminar el agua	<ul style="list-style-type: none"> <li>- No hay por qué preocuparse. El agua fue eliminada del tambor pero quedó poca cantidad de agua en la bomba y en la manguera de evacuación.</li> <li>El trabajo continuo de la bomba de evacuación hace la succión de aire y el ruido característico que no es síntoma de irregularidad.</li> </ul>
Cortas pausas durante el ciclo de lavado	<ul style="list-style-type: none"> <li>- En la lavadora automáticamente se completa la cantidad de agua,</li> <li>- pausa ocasionada con la eliminación del exceso de espuma.</li> </ul>

## PRESENTACIÓN DE CÓDIGOS DE ERRORES DE LA LAVADORA

La lavadora tiene sistema de alarmas que a través de «CÓDIGOS DE ERRORES» presentados en la pantalla ayuda en caso de problemas referentes al uso inadecuado. El sistema de presentación de «CÓDIGOS DE ERRORES» permite localizar y determinar la causa.

La detección del error señalará la iluminación de indicaciones según la tabla siguiente.

Indicación en la pantalla	Causa	Aclaración
UE	<ul style="list-style-type: none"> <li>• Está la lavadora instalada de forma estable?</li> <li>• Son las prendas demasiado pequeñas o ligeras?</li> <li>• Están apretadas las tuercas de seguridad?</li> </ul>	Instala la lavadora sobre una superficie estable. Añade más ropa. Aprieta las tuercas de seguridad.
IE	<ul style="list-style-type: none"> <li>• Compruebo si cerrar el grifo?</li> <li>• Está cortado el suministro de agua o la presión es demasiado baja?</li> <li>• Están congeladas las tuberías de entrada?</li> <li>• Están los filtros bloqueados?</li> </ul>	Abre el grifo. Espera, por favor. Usa agua caliente para descongelar las tuberías. Retira los filtros y límpialos.
OE	<ul style="list-style-type: none"> <li>• Están las mangueras de desagüe colocadas demasiado altas?</li> <li>• Están las mangueras de desagüe congeladas?</li> <li>• Están las mangueras de desagüe bloqueadas?</li> <li>• Está el desagüe del suelo bloqueado?</li> </ul>	Vuelve a colocar las mangueras de desagüe y asegúrate de que la altura no supere 1 m. Usa agua caliente para descongelar las tuberías. Retira los objetos extraños y desbloquea las mangueras. Limpia el desagüe del suelo.
DE	<ul style="list-style-type: none"> <li>• Asegúrate de que la lavadora no se ponga en marcha sin haber cerrado bien la puerta. Asegúrate de que la puerta esté bien cerrada.</li> </ul>	
EE	Desenchufe y contacte con el CENTRO DE MANTENIMIENTO.	
FE	Cierra la llave de agua, desenchufa y contacta con el CENTRO DE MANTENIMIENTO.	
LE o CE	El tambor de la lavadora no gira Cierra la llave de agua, desenchufa y contacta con el CENTRO DE MANTENIMIENTO.	
Demasiada espuma	<ul style="list-style-type: none"> <li>• Has usado demasiado detergente?</li> <li>• Estás usando un detergente de baja espuma, especialmente diseñado para lavadoras de carga frontal? Añade la cantidad adecuada de detergente. Utiliza el detergente correctamente.</li> </ul>	
Otros	Intentar a volver a encenderla o volver a ponerse en contacto con el CENTRO DE MANTENIMIENTO.	



Durante la señalización de error la lavadora emite la señal sonora (si el botón está activo).

## MANTENIMIENTO Y LIMPIEZA



¡Para limpiar la caja y las partes de plástico del producto no usar nunca disolventes o agudos, abrasivos productos de limpieza (por ejemplo, polvos o emulsión para limpiar)! Emplear solamente los detergentes delicados y trapos blandos. No usar esponjas.

1

### Limpieza del filtro de la bomba

■ Limpiar el filtro de bomba cada 20 lavados. ¡En caso de descuidar la limpieza de filtro aparecerán problemas con la evacuación de agua de la lavadora!

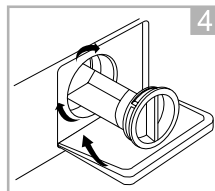
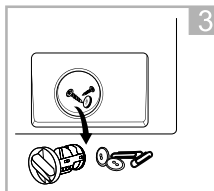
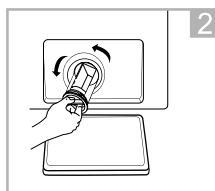
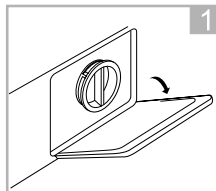

- 1). abrir la tapa de filtro por medio de la mano o destornillador plano,
- 2). Desenrosque el filtro girándolo en sentido antihorario.  
Escorra el agua restante en un plato plano.
- 3). Retire cualquier objeto extraño del aparato.
- 4) enrosque el filtro y cierre el tapón inferior.

## Limpieza de la válvula de admisión de agua

2

■ Nuevo montaje de filtro - orden inverso.

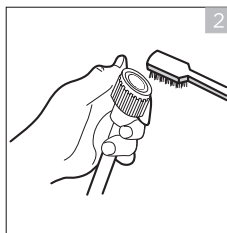
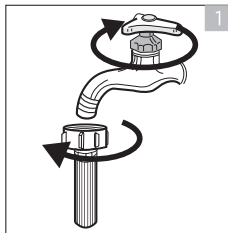

1). cierra el grifo y retira la manguera de entrada de agua,

2). limpia el filtro con un cepillo,

3). desenrosca la manguera de entrada de agua y sujeta el vástago de la malla del filtro con unos alicates,

4). sacar y limpiar el filtro, lo mejor con un pincel.

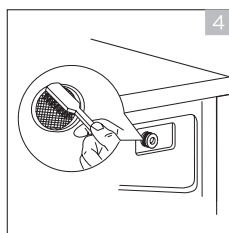
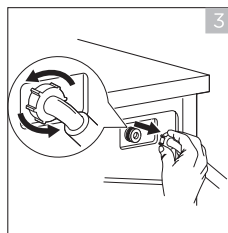

## Limpieza de cajón para detergentes

3

■ Se debe limpiar al menos una vez al mes.

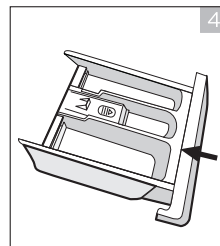
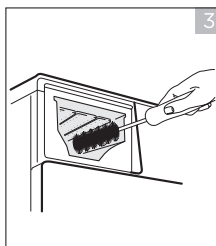
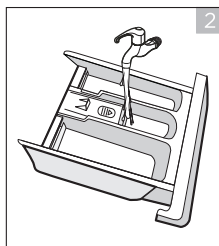
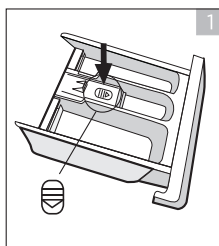

1) Presione el bloqueo y retire el cajón del detergente.

2) Limpie con agua el cajón del dispensador y la tapa.

3) Limpie el compartimento con un cepillo suave.

4) Extraiga el cajón del detergente.

# INDICACIONES PRÁCTICAS REFERENTES AL LAVADO



## DETERGENTES Y SUAVIZANTES



Se recomienda usar detergentes de uso general en polvo o en líquido para el intervalo completo de temperaturas conforme con las recomendaciones de fabricante del detergente que se dan en el embalaje.

1

### Detergentes

- Echar el detergente en la cámara del recipiente marcado con el símbolo. 
- Para prelavado echar el detergente en la cámara del recipiente marcado con el símbolo. 

2

### Suavizantes que se añaden al enjuagar

- Echar el suavizante en la cámara central del recipiente marcado con el símbolo 
- No exceder el nivel máximo marcado en la cámara de depósito. El líquido se tomará para el último aclarado.

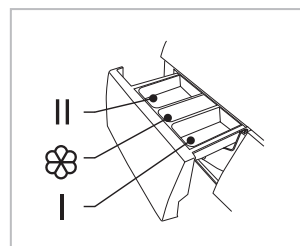

Para el lavado de ropa interior se recomienda usar tal detergente sólido como detergente normal. Los detergentes líquidos no contienen blanqueadores. La ropa interior blanca no debe ser aclarada con el uso de líquidos para aclarar ya que esto puede llevar a amarillear la ropa interior blanca.

## PRIMER LAVADO

- Antes de primer lavado hay que realizar un ciclo de alta temperatura sin la carga conforme con el siguiente procedimiento:
  - 1). conectar la lavadora a la alimentación,
  - 2). abrir la válvula de agua,
  - 3). poner el programador en el lavado de alta temperatura, añadir detergente adecuado y apretar el botón Inicio / Pausa.

## SUCIEDADES

1

### Manchas persistentes

- antes de lavar hay que aplicar el quitamanchas en la ropa interior según el manual de uso

2

### Ropa muy sucia

- para lograr mejores resultados, se deben lavar cantidades más pequeñas de ropa a la vez,
- añadir más detergente,
- después de lavar la ropa muy sucia (por ejemplo, ropa de trabajo) o ropa que pierde fibras, se debe aclarar la lavadora. Para ello se debe poner en marcha el programa de lavado de la temperatura de 60°C, sin la carga, por ejemplo, Algodón o Sintéticos.

3

### Ropa poco sucia

- Ver «Ahorros».

## AHORROS

### Limitación del consumo de energía y agua

- Para lavar pequeñas cantidades de ropa con poca suciedad, utiliza un programa de lavado adecuado, como Rápido 15'.
- Además, la lavadora para la mayoría de programas detecta el tamaño de la carga. En el programa Algodón, en caso de poca carga la lavadora reducirá el consumo de agua y energía y reducirá el tiempo de lavado.
- Los programas más eficientes en términos de consumo de energía y agua suelen ser los que funcionan a temperaturas más bajas y durante más tiempo.
- Si se carga la lavadora doméstica a la capacidad máxima indicada por el fabricante para los correspondientes programas, se ahorrará energía y agua.

## DUREZA DEL AGUA

- El agua dura ocasiona la sedimentación de cal. Podemos consultar la información sobre la dureza de agua en la Estación de Tubería de Agua más cercana. Les recomendamos el uso de suavizador de agua para cada lavado.

## DESAPARICIÓN DE TENSIÓN (MEMORIA DE PROGRAMA)

- El apagado de la lavadora de la red o el apagón no hacen el borrado de programa. El programa ejecutado se encuentra en la memoria de aparato y volverá a encenderse después de volver la corriente. Durante el apagón no se debe abrir la puerta de la lavadora.

## CARGA

- La carga máxima del tambor son 8 kg.
- Se debe realizar la carga de ropa en el tambor de lavadora conforme con las siguientes recomendaciones:
  - 1) algodón, Sport, Baby Pro – como máximo medio tambor (no introduzca la ropa en el tambor a la fuerza, ya que empeorará la calidad del lavado),
  - 2) sintéticos – como máximo 1/2 de tambor,
  - 3) lana, lavado a mano – como máximo un tercio del tambor.



¡No sobrecargar la lavadora! ¡En caso de sobrecargar la lavadora podemos dañar la ropa lavada! En caso de sobrecarga en la pantalla aparecerá el mensaje OVL - se debe sacar la ropa que sobra del tambor y volver a ejecutar la lavadora. La cantidad máxima de carga, en función del programa se encuentra en la tabla de programas.

## CONTROL DE LA DISTRIBUCIÓN DE CARGA

- El controlador electrónico de lavadora está dotado del sistema de control de equilibración. Antes de realizar el centrifugado el sistema comprueba la distribución de la ropa en el tambor. En caso de detectar desproporción de equilibración de peso, el sistema tratará unas veces distribuir la ropa en la lavadora. A veces estas pruebas no son suficientes para distribuir la ropa adecuadamente. Las dificultades pueden hacer que las batas de pana lavadas junto con otro tipo de ropa, sábanas se tuerzan y formen una especie de bola alrededor de otros elementos de ropa, etc.
- Entonces, el sistema podrá reaccionar de dos formas:
  - 1). aprobar la distribución regular de la ropa para reducir la velocidad de la centrífuga,
  - 2). no permitir la centrífuga.

En ambos casos, una vez finalizado el lavado, abra la puerta de la lavadora, coloque la ropa manualmente, cierre la puerta y seleccione cualquier programa.

## BLOQUEO DE LA PUERTA

- La lavadora está dotada de bloqueo que imposibilita la apertura de la puerta de la lavadora durante el lavado. Después de terminar el programa la lavadora automáticamente desbloqueará la puerta.



Cuando en el tambor se encuentre agua o la temperatura esté muy alta, la apertura de la puerta no será posible. La apertura de la puerta no es posible durante algunas etapas de lavado.

## TELAS DELICADAS

1

### Selección de programa

- Seleccione el programa de lavado adecuado Sintéticos, Lana, Lavado a mano.

2

### Carga

- Evitar sobrecarga de la lavadora, en caso de telas delicadas la carga máxima son 2,5 kg, ver "Carga".

## DOSIFICACIÓN DE DETERGENTE

1

### Usar muy poco detergente hace

- que la ropa se vuelva gris,
- se formen bolitas de grasa y se acumule cal.

2

### Usar demasiado detergente provoca

- un exceso de espuma,
- una baja eficacia del lavado y un aclarado insuficiente del tejido.



**FAGOR**  
ELECTRODOMÉSTICO



[www.fagorelectrodomestico.com](http://www.fagorelectrodomestico.com)

### Estimado Cliente:

El manual abreviado es un anexo al manual de uso de la lavadora. Antes de usar el producto se debe leer bien el manual, sobre todo, las sugerencias e indicaciones relativas al uso seguro de producto.

Antes de conectar la lavadora a la toma de corriente, retire los bloqueos de transporte y nivele la lavadora. Activar la lavadora después de su correcta instalación.

Lave las telas delicadas, sintéticas o lana solamente

en programas destinados para ello. La carga de las telas mencionadas en cantidades no mayores que la recomendada (véase la página 2).

El mantenimiento correcto de la lavadora prolonga su vida útil, por lo que recuerde que la junta del tambor debe estar seca (no cierre la puerta herméticamente después del lavado). Limpiar la lavadora con productos de limpieza, no fregar con medios abrasivos.

## 1 Preparación para lavar

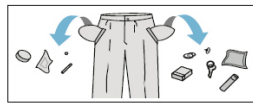

- Vaciar bolsillos.
- Cierre las cremalleras.
- Meter los elementos pequeños de ropa en saquitos.
- Abra la puerta de la lavadora presionando la manija en el lado interior.
- Introduzca la ropa clasificada en la lavadora:
  - algodón - tambor completo como máximo
  - sintéticos - como máximo 1/2 parte del tambor
  - seda, lana - como máximo 1/3 parte del tambor
- Cierre la puerta, empuje la puerta hacia la carcasa.

## 2 Dosificación de detergentes

- Abra el cajón de detergente tirando del asa.
- Eche o vierta el detergente en la cantidad recomendada por el fabricante del detergente en el compartimento correspondiente.
- Vierta el acondicionador (por ejemplo, suavizante) y seleccione el compartimento para el detergente.
  - II Cámara para detergente para LAVADO GENERAL
  - ☼ Compartimento para suavizantes y otros detergentes líquidos
  - I Cámara para detergente para LAVADO GENERAL

## 3 Selección de programa de lavado

- Ajuste la perilla del programador de acuerdo con el programa deseado.
- Ajustar el programa a sus necesidades - se puede cambiar de temperatura, velocidad de centrifugado o activar funciones adicionales.
- Seleccione las funciones adicionales descritas en la «Tabla de programas» (véase la página 2).

## 4 Inicio de lavado

- Cerrar la ventanilla de la lavadora.
- Poner la perilla de programador en el programa seleccionado (ver la página 2).
- Seleccione funciones adicionales o cambie los parámetros de lavado, según sus necesidades.
- Selecciona en la pantalla Retraso de inicio en un rango de 0 a 24 horas.
- Luego presione el botón INICIO/PAUSA.

## 5 Final de lavado

- La finalización de lavado es avisada con señal sonora (si está activa). En la pantalla aparecerá el letrero END, el piloto Bloqueo se apagará.
- Cerrar la válvula de agua.
- Apagar la lavadora.
- Desconectar la lavadora de la red eléctrica.
- Abrir la puerta de la lavadora y sacar la ropa de la lavadora. Después de extraer la ropa, no cierre la puerta de la lavadora; la junta del tambor se secará más fácilmente. No cerrar el depósito para detergentes.

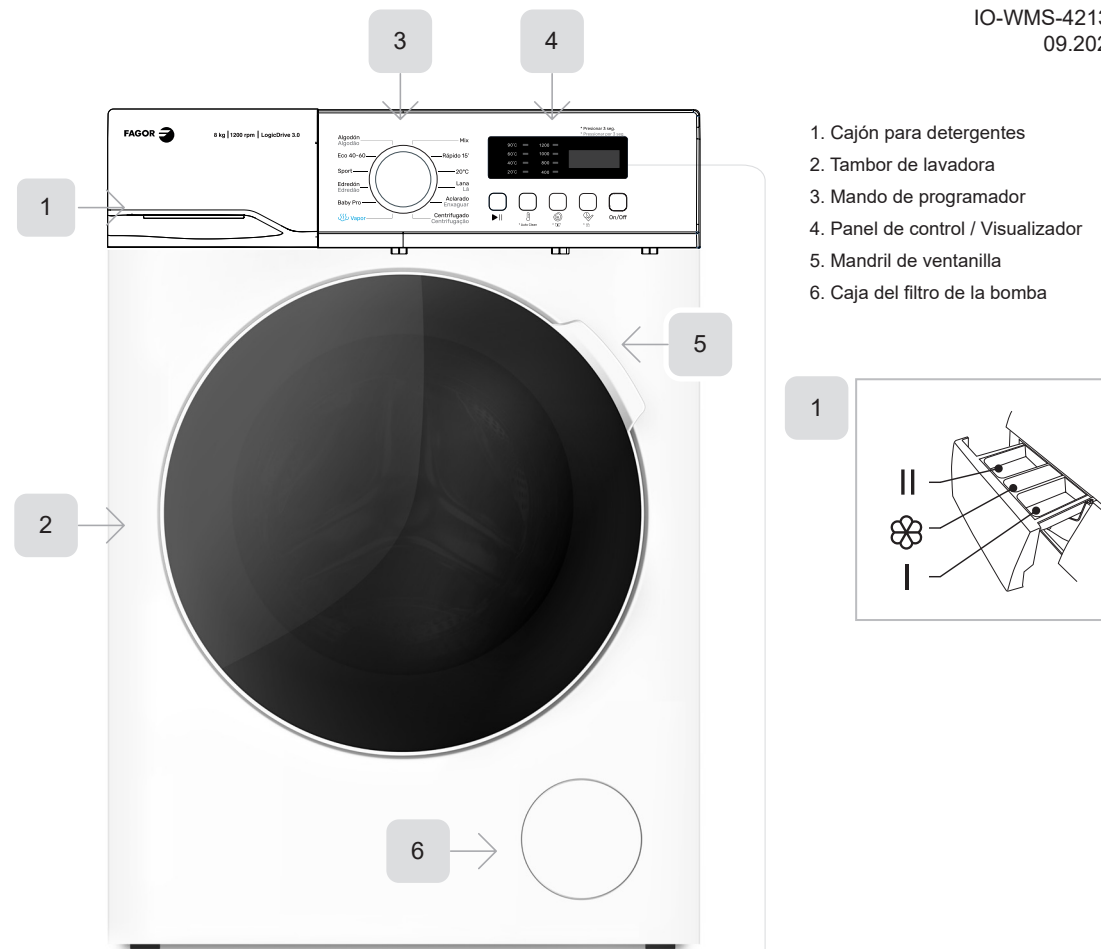

1. Cajón para detergentes
2. Tambor de lavadora
3. Mando de programador
4. Panel de control / Visualizador
5. Mandril de ventanilla
6. Caja del filtro de la bomba

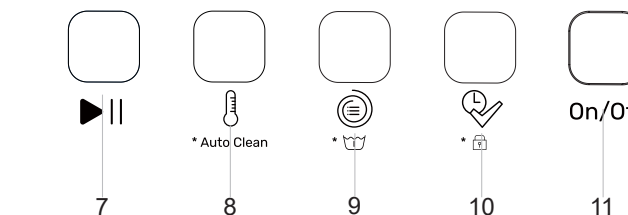
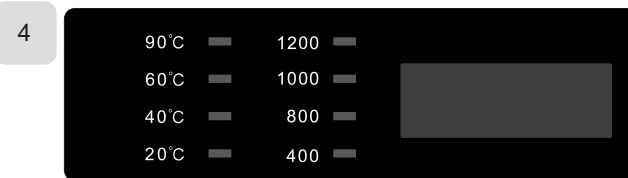
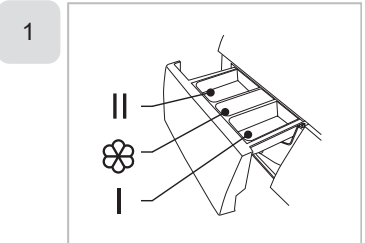

7. Botón Inicio/Pausa
8. Botón Temperatura (Limpieza del tambor - Auto Clean) \* Auto Clean
9. Botón Centrifugado (Prelavado)
10. Botón de Retraso en el inicio Bloqueo de niños (Child Lock)
11. Botón On / Off

TABLA DE PROGRAMAS DE LAVADO DE LA LAVADORA: 3FE-8712

Nº	Nombre del programa	Temperatura predeterminada [°C]	Velocidad de centrifugado predeterminada [rpm/min.]	Máx. carga [kg]	Funciones adicionales disponibles				Cajón para detergentes			Tiempo [h:min]	Número de aclarados	Recomendaciones referentes al tipo de carga
					Prelavado	Retraso del inicio			Prelavado <sup>I</sup>	Lavado básico <sup>II</sup>	Suavizante <sup>III</sup>			
1	Mix	agua fría	800	8,0	✓	✓			○	●	○	01:06	2	Para ropa mixta, como algodón, sintéticos y similares.
2	Rápido 15'	agua fría	800	2,0		✓			✗	●	○	00:15	1	Programa muy corto, adecuado para ropa poco sucia o cantidades de ropa pequeñas.
3	20°C	20°	1000	4,0	✓	✓			○	●	○	01:03	2	Posibilidad de lavar prendas de algodón ligeramente sucias a la temperatura nominal de 20 °C.
4	Lana Lã	agua fría	800	2,0		✓			✗	●	○	00:56	2	Tejidos de lana aptos para lavar a mano o en lavadora. Advertencia: No lave la ropa de lana si en la etiqueta se prohíbe el lavado en la lavadora.
5	Aclarado Enxaguar	--	1000	8,0		✓			✗	✗	○	00:20	1	La lavadora no lava, solo enjuaga y centrifuga.
6	Centrifugado Centrifugação	--	1000	8,0		✓			✗	✗	✗	00:14	-	Centrifuga y evacua el agua.
7	Vapor 	20°	800	4,0		✓			✗	●	○	01:23	2	El vapor se puede aplicar al lavado diario. El vapor puede penetrar profundamente en las fibras, eliminando eficazmente bacterias y gérmenes, previniendo así los malos olores y protegiendo la salud.
8	Baby Pro	60°	800	8,0	✓	✓			○	●	○	01:49	3	El lavado puede hacer que la ropa de bebé esté más limpia y mejora la eficacia del enjuague con el fin de proteger la piel del bebé.
9	Edredón Edredão	60°	800	8,0		✓			✗	●	○	01:58	2	Para el lavado de ropa voluminosa, como abrigos, toallas grandes y similares.
10	Sport	20°	800	8,0		✓			✗	●	○	01:19	2	Programa especial para ropa deportiva.
11	Eco 40-60	40°	1200	8,0					✗	●	○	03:38	2	El lavado de prendas poco sucias puede ahorrar tiempo y energía.
12	Algodón Algodão	agua fría	1000	8,0	✓	✓			○	●	○	01:28	2	Este programa es adecuado para prendas con suciedad moderada o ligera, como algodón, ropa de cama, ropa interior, toallas, camisas, etc.

\* El lavado de prendas poco sucias puede ahorrar tiempo y energía. Adecuado para lavar a una temperatura de entre 40 °C y 60 °C.

\*\* Los programas más eficientes en términos de consumo de energía y agua suelen ser los que funcionan a temperaturas más bajas y durante más tiempo.

\*\*\* Si se carga la lavadora doméstica a la capacidad máxima indicada por el fabricante para los correspondientes programas, se ahorrará energía y agua.

ATENCIÓN: La temperatura real de agua puede diferenciarse de la declarada temperatura de ciclo.

ATENCIÓN: El tiempo mencionado arriba es solamente un pronóstico y puede diferenciar del tiempo real de lavado, en función de temperatura, presión de agua, tamaño de carga, etc. El tiempo es actualizado automáticamente durante el lavado, se admiten solamente las detenciones instantáneas y saltos de tiempo.

○ Emplee detergente o suavizante cuando sea necesario.

● Se requiere detergente sin el cual el lavado no será eficaz.

✗ No es posible aplicar detergente o suavizante.

TABLA DE PROGRAMAS DE LAVADO						
Ciclo	Carga nominal [kg]	Duración del ciclo en horas y minutos	Consumo de energía en kWh/ciclo operativo	Consumo de agua en litros/ciclo operativo	Temperatura máxima °C	Humedad residual [%]/ velocidad de centrifugado
Rápido 15'	2,0	0:15	0,13	38	agua fría	90%/800
Algodón 20 °C	8,0	1:03	0,28	65	20	85%/1000
Algodón 60 °C	8,0	2:15	1,65	70	60	85%/1000
Mix	8,0	1:50	1,25	65	40	90%/800
Algodón 90 °C	8,0	2:45	2,18	73	90	85%/1000
Eco 40-60	8,0	3:38	0,632	60	34	54%/1200
	4,0	2:48	0,35	33	27	54%/1200
	2,0	2:48	0,126	25	21	54%/1200

- Los datos anteriores son solo a título informativo y pueden variar debido a las diferentes condiciones de uso reales.
- Los valores proporcionados para programas que no sean Eco 40-60 son meramente orientativos.
- El programa Algodón 20°C permite lavar prendas de algodón ligeramente sucias a la temperatura nominal de 20°C, de conformidad con el Reglamento (UE) 2019/2023.
- De conformidad con la norma EN 60456:2016/A11:2020, (UE)2019/2014, (UE)2019/2023, (UE)2021/340, (UE)2021/341

Clase de eficiencia energética para los países de la UE: A

Programa para prueba de consumo de energía: Eco 40-60. Otras funciones predeterminadas.

Media carga para una lavadora con capacidad de 8,0 kg: 4,0kg.

Cuarto de carga para una lavadora con capacidad de 8,0 kg: 2,0kg.

En el programa ECO 40-60 se pueden lavar en un solo ciclo textiles de algodón con suciedad normal, aptos para lavar a temperaturas de 40 a 60°C. Este programa sirve para evaluar la conformidad con el Reglamento (UE) 2019/2023.

Los programas más eficientes en términos de consumo de energía son, en general, los que funcionan a temperaturas más bajas y durante un tiempo prolongado

Cargar la lavadora doméstica hasta la capacidad indicada para cada programa contribuirá al ahorro de energía y agua.

El ruido y la humedad residual se ven afectados por la velocidad de centrifugado: cuanto mayor es la velocidad en la fase de centrifugado, mayor es el nivel de ruido y menor es el contenido de humedad residual;

