

# Axiss

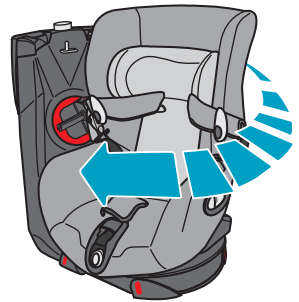

GR. 1  
9 - 18 Kg

bébéconfort®   
[www.bebeconfort.com](http://www.bebeconfort.com)

## NOTICE D'UTILISATION - USER GUIDE

## FR • SOMMAIRE

- IMPORTANT, pages 3/5/9/10.
- Pour pivoter l'assise, page 6.
- Pour installer le siège face à la route GROUPE 1, pages 7/8.
- Pour retirer le siège, page 11.
- Pour ajuster la hauteur du harnais, pages 12.
- Pour installer votre enfant dans le siège, pages 13.
- Pour désinstaller votre enfant dans le siège, pages 14.
- Pour régler l'inclinaison du siège, page 14.
- Entretien et déhoussage, page 15/16.
- Garantie, page 17.

## EN • CONTENTS

- IMPORTANT INFORMATION, pages 4/5/9/10.
- Swivelling the seat, page 6.
- Installing the GROUP 1 seat facing the front, pages 7/8.
- Removing the seat, page 11.
- Adjusting the harness height, page 12.
- Placing your child in the seat, page 13.
- Removing your child from the seat, page 14.
- Adjusting the seat angle, page 14.
- Maintenance and seat cover removal, pages 15-16.
- Warranty, page 17.

## DESCRIPTION

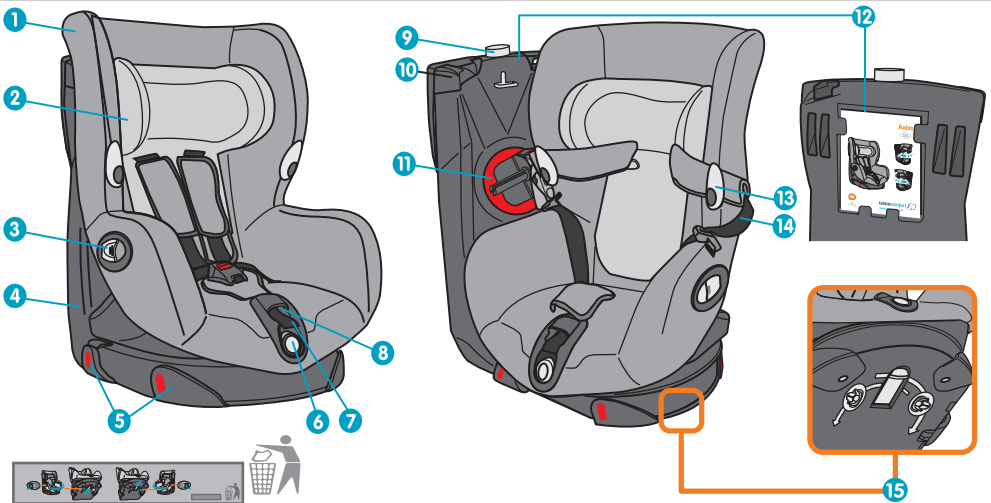

## FR

- 1 - Confection.
- 2 - Tête réglable.
- 3 - Manette pour pivoter le siège.
- 4 - Base.
- 5 - Guides de ceinture abdominale (du véhicule).
- 6 - Bouton de réglage d'inclinaison de l'assise.
- 7 - Sangle de réglage harnais.
- 8 - Loquet de réglage harnais.
- 9 - Témoin de verrouillage de l'assise.
- 10 - Guide ceinture (du véhicule) diagonale.
- 11 - Tendeur de (du véhicule) ceinture diagonale.
- 12 - Compartiment de rangement de la notice.
- 13 - Support harnais.
- 14 - Harnais 5 points.
- 15 - Curseur (choisissez de pivoter l'assise à droite ou à gauche).

## EN

- 1 - Upholstery
- 2 - Adjustable headrest
- 3 - Lever to swivel the seat.
- 4 - Base.
- 5 - Slots for vehicle lap safety belt.
- 6 - Seat angle adjustment knob.
- 7 - Harness adjustment strap.
- 8 - Harness adjustment clip.
- 9 - "Seat Locked" indicator.
- 10 - Slot for vehicle shoulder belt.
- 11 - Shoulder belt tension adjuster
- 12 - Instruction booklet storage compartment
- 13 - Harness support.
- 14 - 5 point harness.
- 15 - Direction lever (to select whether to swivel the seat left or right).



- Les produits Bébé Confort ont été conçus et testés avec soin pour la sécurité et le confort de votre bébé. N'utilisez que des accessoires vendus ou approuvés par Bébé Confort. L'utilisation d'autres accessoires peut s'avérer dangereuse.
- Nous vous conseillons de lire attentivement cette notice et de manipuler votre produit avant de l'utiliser.
- Conservez toujours la notice pour une utilisation ultérieure, un espace de rangement a été prévu à cet effet au dos du siège.

## SYSTEME UNIVERSEL AVEC CEINTURE 3 POINTS

- Modèle homologué
- Pour le groupe 1 (enfants de 9 à 18 Kg) le siège sera monté face à la route aux places arrière du véhicule.
- Le siège sera monté face à la route. Ne jamais installer ce siège dos à la route.
- La responsabilité du fabricant ne saurait être engagée, que dans le cadre de l'attribution du Règlement Européen (R44). Cette homologation n'exclut pas la prudence et le respect du code de la route.
- Après avoir installé votre enfant, assurez-vous que la ceinture du véhicule soit correctement tendue en tirant sur la sangle. Assurez-vous également que la sangle ne se ville pas.

## ENFANT

- Ne laissez jamais votre enfant sans surveillance.
- Même minimes, les chocs subits par un véhicule peuvent transformer l'enfant en véritable projectile.
- Pour votre sécurité et celle de votre enfant, installez-le toujours dans le siège pour enfant quel que soit le trajet que vous avez à effectuer.
- Veiller à ce que les sangles sous-abdominales soient portées aussi bas que possible, pour bien maintenir le bassin.
- La température à l'intérieur d'un véhicule peut être très élevée, notamment après une longue exposition au soleil. Il est fortement recommandé, dans ces conditions, de recouvrir le siège auto d'un tissu ou autre qui empêchera les fixations du harnais, et plus particulièrement les pièces métalliques, de chauffer et de brûler l'enfant.

## AUTRES INSTRUCTIONS

- Ce dispositif de retenue pour enfants est efficace uniquement lors du respect des instructions d'utilisation.
- Attachez toujours le dispositif de retenue pour enfants même lorsque l'enfant n'y est pas installé.
- L'utilisateur doit toujours veiller à ce que les bagages et autres objets susceptibles de causer des blessures à l'occupant du siège en cas de choc soient solidement arimés.
- Ne placez jamais d'objets lourds sur la tablette arrière, afin d'éviter les projections en cas d'accident.
- Les éléments rigides et les pièces en matière plastique d'un dispositif de retenue pour enfants doivent être situés et installés de telle manière qu'ils ne puissent pas, dans les conditions normales d'utilisation du véhicule, se coincer sous un siège mobile ou dans la porte du véhicule.
- Vérifiez toujours si une partie du siège ou du harnais n'est pas coincée sous un siège ou dans la porte du véhicule.

- Le siège doit impérativement être remplacé après un accident.
- Ne modifiez jamais la construction ou les matériaux du siège et de la ceinture sans avoir consulté le fabricant.
- N'utilisez pas le dispositif de retenue pour enfants sans la housse. Ne pas remplacer la housse du siège par une autre housse que celle recommandée par le constructeur, car elle intervient directement dans le comportement du dispositif de retenue.
- Les sièges rabattables doivent toujours être verrouillés.
- Après l'achat veillez à installer votre siège dans votre véhicule. Si vous rencontrez des difficultés d'installation dues à la longueur de la ceinture de sécurité du véhicule contactez immédiatement votre distributeur.
- Il est conseillé à l'usager de se mettre en rapport avec le distributeur ou le fabricant du système de retenue pour enfants, s'il a un doute sur l'installation ou l'utilisation correctes du système.

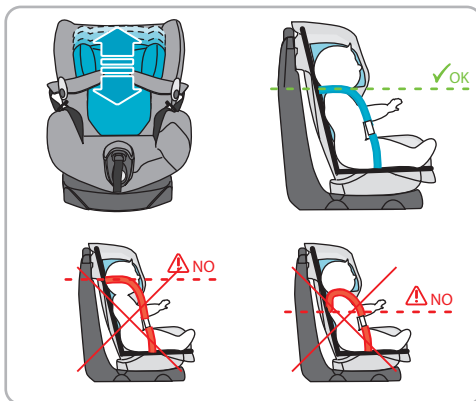

Il est nécessaire d'adapter le harnais à la taille de votre enfant (page 12).

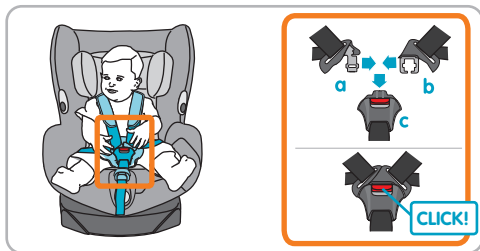

Pour une installation correcte de votre enfant dans le siège AXISS, il est nécessaire de consulter le scénario d'installation page 13.



- All Béb  Confort products have been carefully designed and tested for your baby's safety and comfort. Use only accessories sold or approved by B b  Confort.
- Using other accessories may prove to be dangerous.
- Please read these instructions carefully and make yourself familiar with the child seat before using it.
- Always keep the instruction booklet for later use; a storage place behind the seat back has been provided for this purpose.

### UNIVERSAL SYSTEM WITH A 3 POINT SEAT-BELT

- Approved model
- For Group 1 (babies from 9 to 18 kg ): the child seat must be fitted in a forward-facing position on the rear seats of the vehicle.
- The child seat must be installed facing forwards. Never install this child seat facing backwards.
- The manufacturer's liability is limited to what is covered under European Regulation (R44). This approval does not remove the necessity for care and following the Highway Code.
- After putting the child in the car seat, ensure that the car seat belt is sufficiently taut by pulling the belt. Ensure also that the belt does not become twisted.

### THE CHILD

- Never leave a child unsupervised.
- Even gentle impact on a vehicle can turn a child into a projectile.
- For your own safety and that of your child, always put the child in the child car seat, however short your journey may be.
- Ensure that the straps under the stomach lie as low as possible, to properly support the pelvis.
- The temperature inside a vehicle may become very high, particularly after a long period of exposure to the sun. It is strongly recommended, under such conditions, to cover the seat of the car with a piece of material or something equivalent to prevent the harness fixings, and in particular the metal parts, from becoming hot and burning the child.

### OTHER INSTRUCTIONS

- This child restraint is effective only if the instructions for use are respected.
- Always fasten the child restraint even when the child is not sitting in it.
- The user must always check that any luggage and other objects likely to cause injury to the occupant of the car seat in the case of impact are properly secured.
- Never place heavy objects on the rear parcel shelf, to avoid the danger of projectiles in the event of an accident.
- The rigid parts and the plastic sections of a child restraint should be positioned and installed in such a way that they cannot, when the vehicle is being used under normal conditions, become trapped under a moving seat or in the vehicle door.
- Always check that no part of the seat or the harness is trapped under a seat or in the vehicle door.
- It is essential that the car seat be replaced after an accident.
- Never modify the construction or the materials of the car

- seat or the seat belt without consulting the manufacturer.
- Do not use the child restraint device without the cover. Do not replace the seat cover with a cover other than that recommended by the manufacturer, because it will have a direct effect on the functioning of the child restraint.
- Folding seats must always be locked in place
- After purchasing, install the seat in your vehicle. If you encounter any installation problems due to the length of the vehicle seat belt, contact your distributor immediately (prior to use).
- If in any doubt about the correct installation or use of the system, the user is advised to contact the distributor or the manufacturer of the child restraining device system.

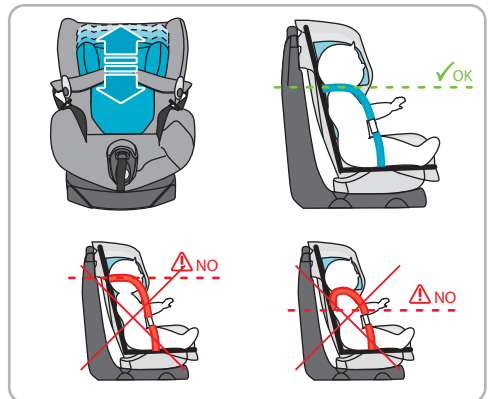

The harness should be adjusted to the size of the child.  
(page 12)

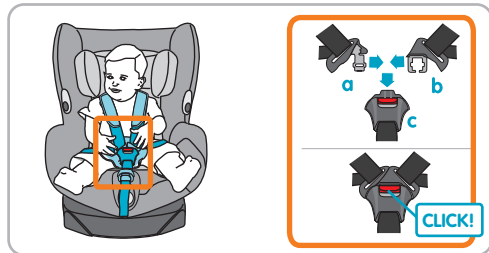

To place your child correctly in the AXISS seat, you must refer to the appropriate illustrations on page 13.

# IMPORTANT - WARNING

FR - EN 

Sens	Places	Groupe 1
Face à la route	Arrières *	9 à 18 kg

Direction	Position	Group 1
Facing forwards	Rear seats *	9 to 18 kg

\* Le siège doit être placé sur la banquette arrière du véhicule ou exceptionnellement à l'avant selon la législation en vigueur dans le pays d'utilisation.  
(en France : selon les conditions énoncées dans le décret n° 91-1321 du 27-12-1991)

\* The child seat must be placed on the rear seat of the vehicle or exceptionally on the front seat depending on the current legislation in the country of use.

Ce dispositif est seulement utilisable sur les véhicules approuvés équipés de ceintures de sécurité 3 points / statiques / à enrouleur, homologuées, conformément au règlement CEE N°16 / ONU ou d'une norme équivalente.

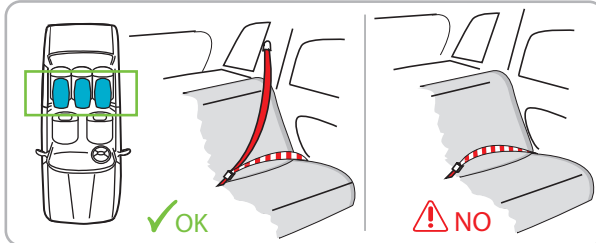

This device should be used only in approved vehicles equipped with 3 point/static/inertia reel seat-belts that are approved in accordance with EEC/UN regulation N° 16 or other equivalent standard.

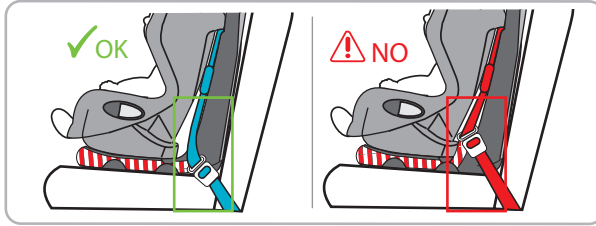

Avancez le siège passager avant pour que l'enfant ne le heurte pas.

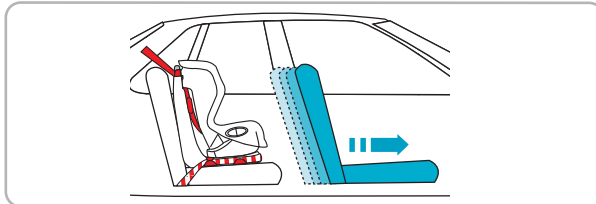

Move the front passenger seat forward so that the child does not hit it.

**ATTENTION :** toujours verrouiller le siège en position face à la route avant de rouler.

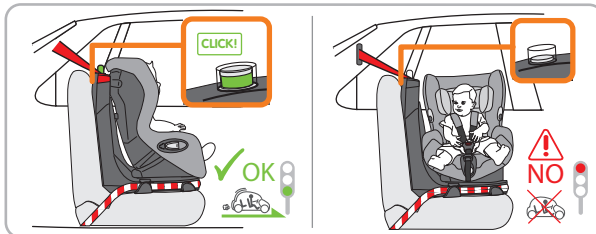

**IMPORTANT:** Always lock the seat in the forward-facing position before setting off.

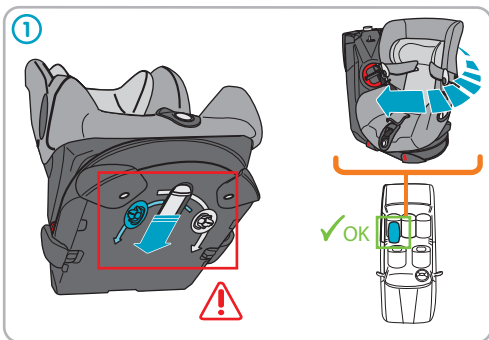

Le sens de rotation du siège doit impérativement se faire du côté de la portière du véhicule.

The Axiss car seat must at all times be rotated towards the vehicle door which is nearest to it

Sous la base de votre siège Axiss, vous trouverez un curseur permettant de choisir le côté vers lequel il sera possible de pivoter l'assise.

Beneath the base of your Axiss seat, you will find a lever which will allow you to select the side towards which you can swivel the seat.

### POUR PIVOTER L'ASSISE VERS LA DROITE

### TO SWIVEL THE SEAT TO THE RIGHT

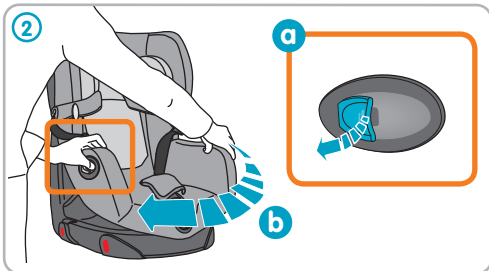

1 - Poussez le curseur vers l'arrière, pour une rotation de l'assise vers la droite.

1 - Push the lever backwards to swivel the seat to the right.

2 - Actionnez la poignée, puis tout en la maintenant en position de déverrouillage saisissez l'assise avec l'autre main pour la tourner vers vous.

2 - Grasp the handle, then, while holding it in the unlocked position, take hold of the seat with the other hand to turn it towards you.

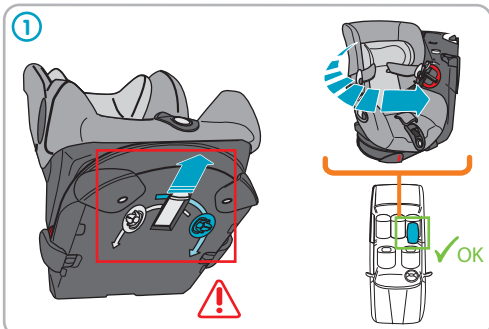

Le sens de rotation du siège doit impérativement se faire du côté de la portière du véhicule.

The Axiss car seat must at all times be rotated towards the vehicle door which is nearest to it

### POUR PIVOTER L'ASSISE VERS LA GAUCHE

### TO SWIVEL THE SEAT TO THE LEFT

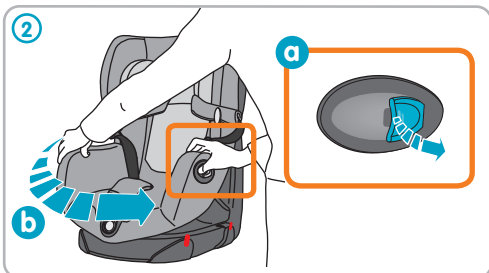

1 - Tirez le curseur vers l'avant, pour une rotation de l'assise vers la gauche.

1 - Pull the lever forwards to swivel the seat to the left.

2 - Actionnez la poignée, puis tout en la maintenant en position de déverrouillage, saisissez l'assise avec l'autre main pour la tourner vers vous.

2 - Grasp the handle, then, while holding it in the unlocked position, take hold of the seat with the other hand to turn it towards you.

# INSTALLATION FACE A LA ROUTE - FORWARD-FACING INSTALLATION FR - EN

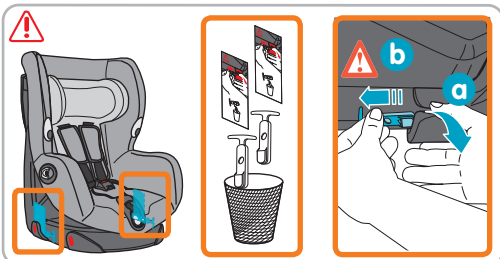

## ATTENTION !

Lors de la première utilisation de votre Axiss, il est important de contrôler que les cales protégeant les guides-sangle dans l'emballage ont bien été retirées, si elles ne l'ont pas été retirez-les.

## LE SIÈGE SERA MONTÉ FACE À LA ROUTE

## IMPORTANT!

Before using your Axiss for the first time, it is important to check that the wedges from the packaging to protect the strap-guides have been removed, and if they are still in place, remove them.

## THE SEAT MUST BE INSTALLED FACING FORWARDS

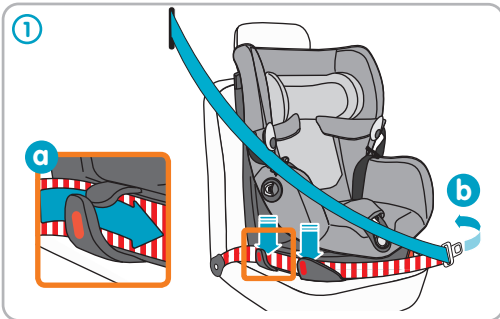

1 - Passez la partie abdominale de la ceinture derrière les deux-guides sangle (a) côté portière, puis (b) autour du siège.

1 - Pass the lap safety belt behind the two strap guides (a) first the side closest to the door, then (b) around the seat.

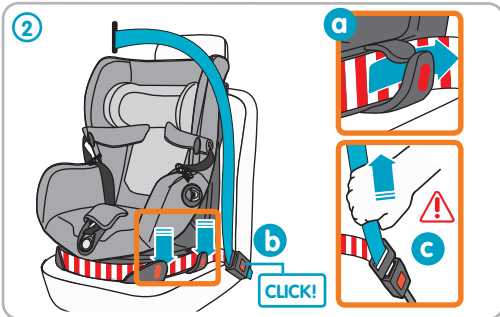

2 - Passez la partie abdominale de la ceinture dans les deux guides-sangle (a) au pourtour du socle. Bouclez la ceinture de sécurité (b) et tendez-la.

**IMPORTANT:** Vérifiez que la partie abdominale de la ceinture est bien tendue et qu'elle passe bien à plat derrière les 4 guides-sangle.

2 - Pass the lap safety belt through the two strap guides (a) around the rim of the base. Fasten the seat belt and tighten it.

**IMPORTANT:** make sure that the lap strap, is well tightened, that it lies flat all around the base, and that it is definitely behind the 4 strap guides.

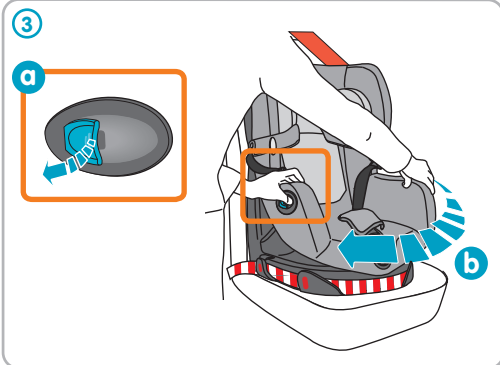

3 - Faites pivoter l'assise du siège vers vous, en actionnant la manette (a). Tout en maintenant le déverrouillage, saisissez avec l'autre main l'accoudoir opposé et (b) faites pivoter l'assise vers vous.

**ATTENTION :** le curseur sous la base aura préalablement été positionné selon le côté de rotation choisi (voir page 6).

3 - Swivel the seat of the unit towards you while operating the lever (a). While holding it in the unlocked position, take hold of the armrest farther away from you and (b) swivel the seat towards you.

**IMPORTANT:** the lever under the base must first be positioned to suit the desired direction of rotation (see page 6).

# FR - EN INSTALLATION FACE A LA ROUTE - FORWARD-FACING INSTALLATION

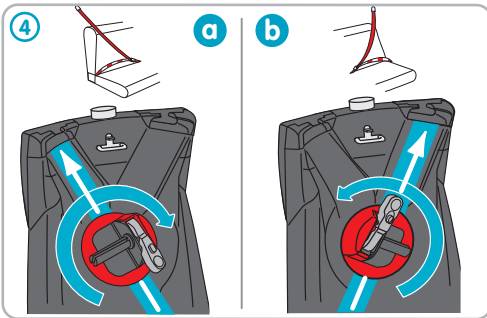

- 4 - Pivotez le tendeur au maximum jusqu'à la butée franche.
- 5 - (a) Passez la ceinture dans le guide-sangle situé en haut du socle. (b) Glissez la ceinture dans la fente de l'axe du tendeur.

- 4 - Twist the tension adjuster round until it cannot move any further.
- 5 - (a) Pass the belt through the strap guide located at the top of the base. (b) Slide the belt through slot in the tensioner spindle.



**IMPORTANT:** Vérifiez qu'il n'y ait pas de jeu dans la partie abdominale de la ceinture en tirant légèrement sur celle-ci.

**IMPORTANT:** Make sure there is no slack in the lap section of the belt by gently pulling on it.

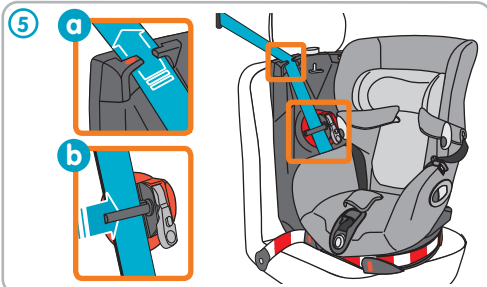

- 6 - Actionnez plusieurs fois de bas en haut la manette de tendeur (ne pas appuyer sur le bouton situé sur la manette), la ceinture s'enroule sur l'axe jusqu'à ce qu'elle soit fermement tendue.

- 6 - Moving the lever upward several times (but do not push the button on the lever), the belt will wind around the spindle until it is stretched tight.



**IMPORTANT :** en position finale la manette doit être rabattue.  
**IMPORTANT:** Certains véhicules ne permettent pas le maintien de la sangle dans le passant latéral côté portière. Cela n'a pas d'incidence sur la sécurité.

**IMPORTANT:** in the final position, the handle must be turned down.  
**IMPORTANT:** Some vehicles do not maintain the strap in the strap guide on the side closest to the door. This has no impact on safety.

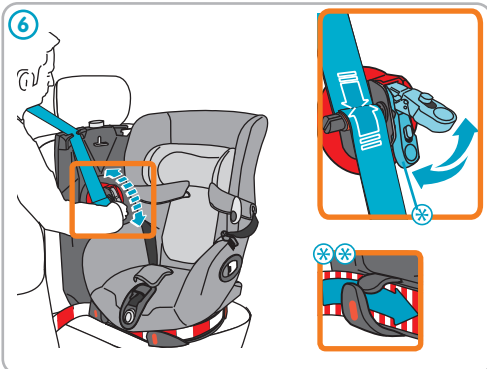

- 7 - Pivotez l'assise, un témoin vert apparaît sur le haut du socle pour indiquer le verrouillage de l'assise, face à la route.

- 7 - Turn the seat. A green indicator will appear at the top of the base to indicate that the seat is locked in the forward-facing position.



**IMPORTANT:** même inoccupé, il est vivement conseillé de verrouiller le siège Axiss en position face à la route lorsque vous roulez.

**IMPORTANT:** even when not in use, it is advisable to lock the Axiss seat in the forward-facing position for driving.





# IMPORTANT - WARNING

FR - EN

Vérifiez l'installation correcte du siège.

Le passage correct de la ceinture est très important pour la sécurité de votre enfant. La ceinture du véhicule doit être fixée le long des marquages/repères rouges sur le siège Axiss Bébé Confort.

Consulter aussi l'étiquette située sur le côté du siège Axiss Bébé Confort. N'utilisez jamais un autre passage de ceinture que celui indiqué.

**IMPORTANT** Check that the child seat is properly installed.

It is important for your child's safety that you fit the belt correctly. The vehicle belt must be fixed along the red markings/ positioning points on the Axiss BébéConfort seat. Please also read the label on the side of the Axiss Bébé Confort seat. Never fit the belt in any way other than as shown.

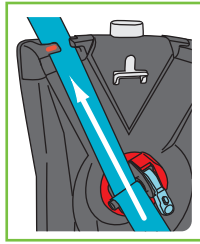

✓OK

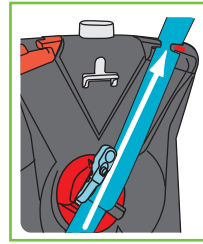

✓OK

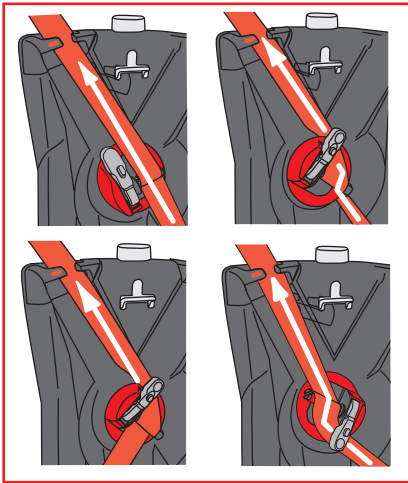

⚠NO

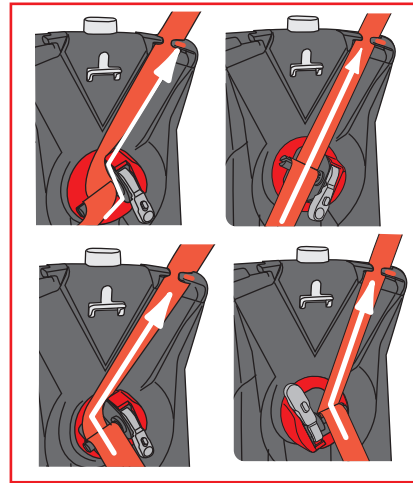

⚠NO

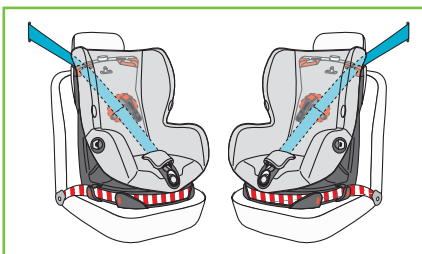

✓OK

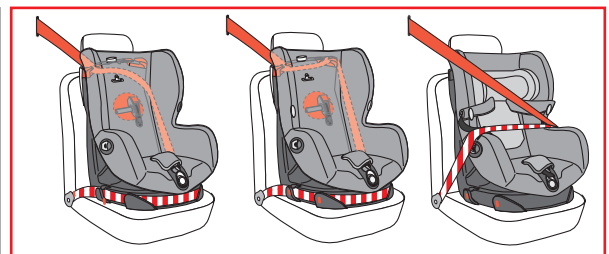

⚠NO



**ATTENTION :** vous avez terminé l'installation de votre siège Axiss, vérifiez ou corrigez les points suivants:

**ATTENTION :** lorsque l'enfant est installé dans le siège Axiss, l'assise doit être verrouillée en position face à la route avant de rouler.

**ATTENTION :** Vérifiez que la ceinture est bien bouclée, et qu'elle n'est pas vrillée.

**ATTENTION :** pour faciliter le verrouillage de l'assise (témoin vert) dans certains véhicules, il peut être nécessaire d'exercer une pression en haut de l'assise

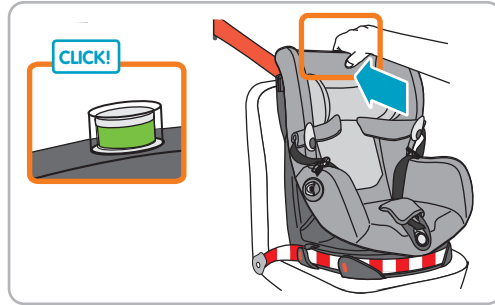
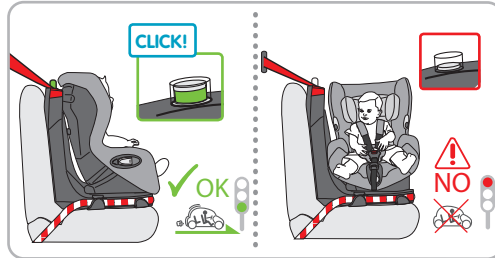

**IMPORTANT:** After you have finished installing your child restraint seat, check the following points and correct as required.

**IMPORTANT:** when the child is seated in the Axiss seat, the seat must be locked in the forward-facing position before setting off.

**IMPORTANT:** The belt is securely fastened and is not twisted.

**WARNING :** to enable the seat to lock into position (green indicator), in some vehicles it may be necessary to exert pressure on the top of the seat.

#### Votre siège n'est pas stable:

- Ajustez en hauteur l'appui-tête de votre véhicule. En aucun cas l'appui-tête ne doit être en contact avec votre siège Axiss.
- Si possible et si nécessaire, ajuster l'inclinaison de votre banquette véhicule pour assurer un contact avec l'embase.

Vous trouvez difficile de faire pivoter l'assise et/ou de verrouiller l'assise en position face route (indicateur vert).

- Vérifiez votre installation:
  - La ceinture doit passer dans tous les guides sangles,
  - Il ne doit pas y avoir de mou dans la partie ventrale de la ceinture,
  - Aucune partie de la ceinture n'est en contact avec une partie tournante de l'assise
  - La ceinture est trop fortement serrée,
  - La géométrie de la banquette véhicule apporte des contraintes,
  - Si possible, ajuster l'inclinaison de votre banquette véhicule pour assurer un contact avec l'embase,
  - Vérifiez qu'aucun corps étranger ne gêne la rotation.
- Si les difficultés persistent, contacter votre revendeur.

#### If the seat is not stable:

- Adjust the height of your vehicle's head rest. The head rest must never be in contact with the Axiss seat.
- If possible and if necessary, adjust the angle of your vehicle seat to ensure it is in contact with the base.

If you are finding it hard to swivel the seat or to secure the seat in the forward-facing position (green indicator).

- Check the fitting:
- The seatbelt must pass through all the strap guides,
- There should be no slack in the lap section of the seatbelt,
- Make sure no part of the seatbelt is in contact with a movable part of the seat,
- Is the seatbelt fastened too tightly?
- Does the shape of the vehicle seat create any obstacles?
- If possible, adjust the angle of your vehicle seat to ensure it is in contact with the base,
- Make sure nothing is in the way, preventing rotation.

If the problem cannot be resolved, please contact your dealer.

# POUR RETIRER LE SIÈGE AXISS - REMOVING OF THE AXISS SEAT FR - EN

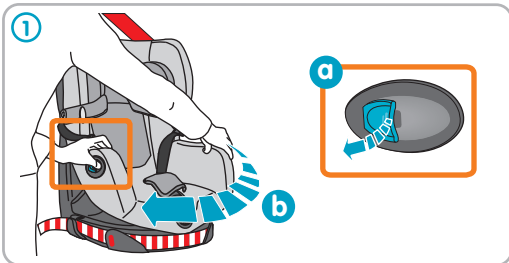

1 - Tirez sur la manette (a) tout en pivotant (b) l'assise vers vous.

1 - Pull on the handle (a) whilst turning the seat (b) towards you.

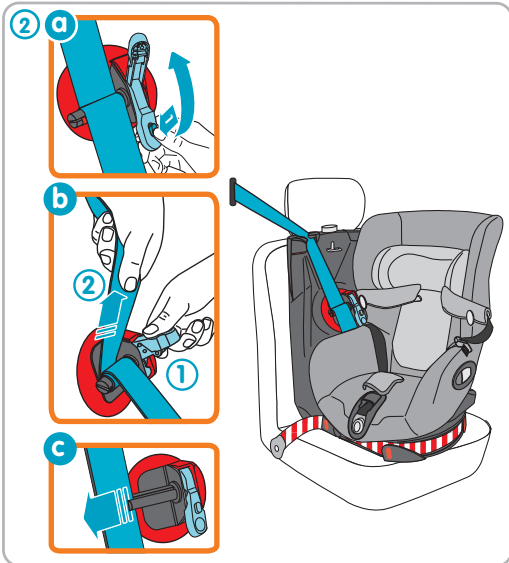

2 - (a) Appuyez sur le bouton (1) et basculez la manette au maximum, (b) tout en appuyant sur le bouton (1) et tirez sur la ceinture (2) afin de la dérouler de l'axe. (c) Vous pouvez maintenant retirer la ceinture de l'axe.

2 - (a) Push button (1) and push the lever as far as possible (b), while holding in the button (1) and pull on the belt (2) to unwind it from the spindle. (c) Now you can remove the belt from the spindle.



**IMPORTANT:** il n'est pas possible de dérouler la ceinture de l'axe si la manette du tendeur n'est pas basculée au maximum.

**IMPORTANT:** It is not possible to unwind the belt from the spindle if the tension adjustment lever has not been pushed all the way.

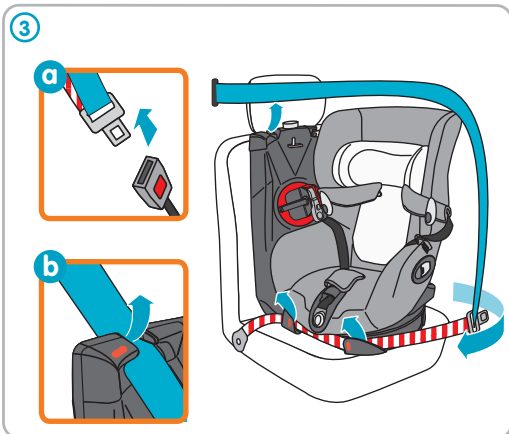

3 - Déverrouillez la ceinture de sécurité (a), puis dégagez-la du guide-sangle haut (b) et des guides-sangle situés sur le pourtour du socle.

3 - Undo the safety belt (a) then detach it from the top strap guide (b) and the strap guides located on the outside of the base.



**IMPORTANT:** même si l'enfant n'y est pas installé, le siège Axiss doit toujours être correctement maintenu par la ceinture de sécurité. S'il ne l'était pas, il pourrait se transformer en véritable projectile et être un danger pour les occupants du véhicule.

**IMPORTANT:** Even if the child is not seated in it, the Axiss seat must always be properly restrained by the seat belt. If it were not, it could actually become a projectile and present a danger for the occupants of the vehicle.

# FR - EN AJUSTER LA HAUTEUR DU HARNAIS - ADJUSTING THE HARNESS HEIGHT

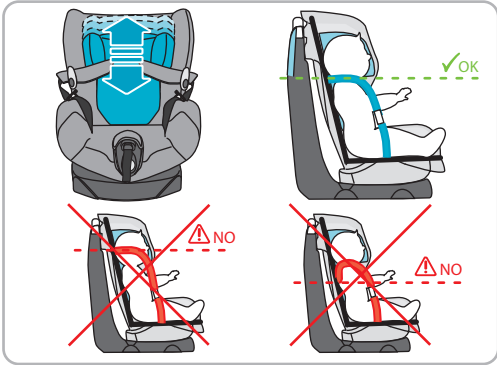

Il est nécessaire d'adapter le harnais à la taille de votre enfant. \* Les bretelles du harnais doivent être positionnées juste à la hauteur des épaules de l'enfant.

It is necessary to adjust the harness to your child's height. \* The harness straps must be positioned just at the height of the child's shoulders.



1 - Basculez la tête vers l'avant.

1 - Tip the headrest forwards.



2 - Faites glisser la tête, vers le haut ou vers le bas en fonction de la taille de l'enfant.

2 - Slide the headrest up or down, according to the size of the child. Push on the headrest to lock it into the selected position.



3 - Appuyez sur la tête pour verrouiller la position sélectionnée.

3 - Push on the headrest to lock it into the chosen position.

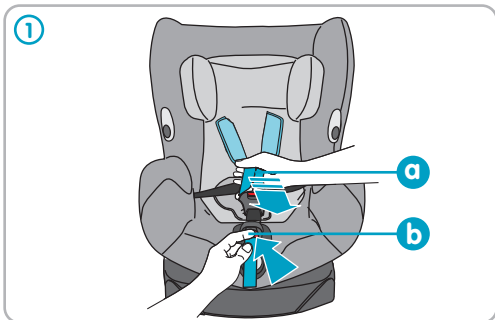

1 - Appuyez sur l'ajusteur (a) tout en tirant (b) sur les bretelles du harnais (saisir les bretelles et non les protections de bretelles).

1 - Push on adjuster (a) while pulling on the harness straps (b) (holding the straps and not the strap protectors).

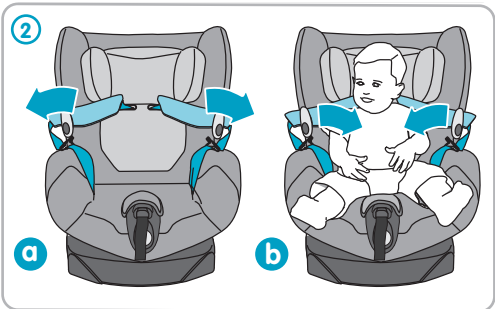

2 - Installez votre enfant dans le siège, décrochez les bretelles du harnais.

2 - Place your child in the seat and unhook the harness straps.

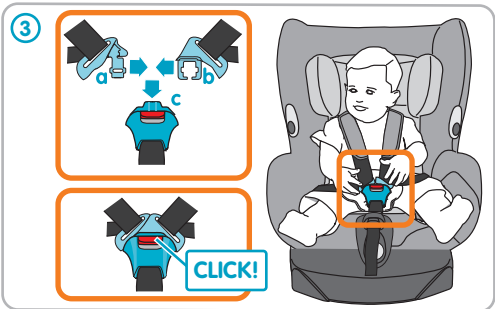

3 - Assemblez les parties (a) et (b) du fermoir, puis insérez le dans la boucle (c) jusqu'à l'obtention d'un Click!

3 - Connect parts (a) and (b) of the clasp, then insert it in the buckle (c) until it clicks.



4 - Tirez sur la sangle de réglage des bretelles afin d'ajuster le harnais à votre enfant. Pour information ne laissez pas plus de l'épaisseur d'un doigt entre le harnais et l'enfant.

4 - Pull on the harness tightening strap to adjust the harness to fit your child. There should be no more than a finger's width between the harness and the child.

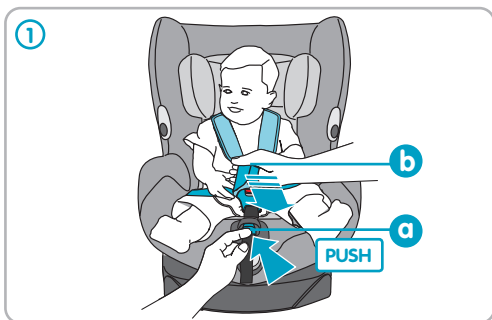

## POUR DETACHER L'ENFANT

1 - Appuyez sur l'ajusteur (a) tout en tirant (b) sur les bretelles du harnais (saisir les bretelles et non les protections de bretelles).

## TO REMOVE THE CHILD

1 - Push on adjuster (a) while pulling on the harness straps (b) (holding the straps and not the strap protectors).

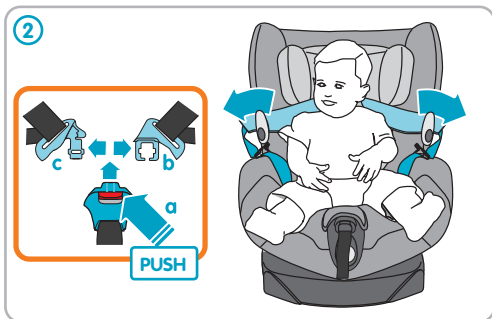

2 - Appuyez sur le bouton rouge de la boucle du harnais pour la déverrouiller, suspendez les bretelles du harnais.

2 - Push the red button on the harness buckle to unlock it; hang up the harness straps.

## INCLINAISON DE L'ASSISE - ADJUSTING OF THE SEAT RECLINING ANGLE



## POUR RÉGLER L'INCLINAISON DE L'ASSISE

- Appuyez sur le bouton situé à l'avant de l'assise tirez vers le haut ou poussez vers le bas, lorsque la position désirée est atteinte relâchez le bouton.

## TO ADJUST THE RECLINING ANGLE OF THE SEAT

- Press the button situated at the front of the seat. Pull seat upwards or push downwards. Once the desired position is reached, release the button.

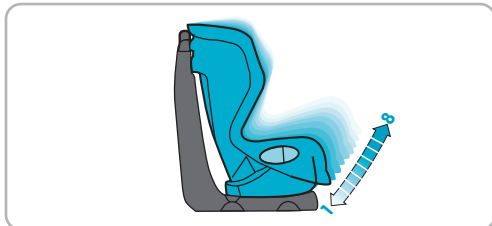

## Entretien

### Confection

- Avant le lavage consulter l'étiquette de composition du textile cousue sur la confection, vous y retrouverez les symboles de lavage propre à l'élément à laver.

### Pictogrammes de lavage :

 Lavage en machine 30°	 Pas de séchage en tambour
 Lavage à la main seulement	 Pas de repassage.
 Ne pas utiliser de Javel (Chlore)	 Aucun nettoyage à sec

### Coque







- Nettoyer la coque à l'aide d'un chiffon humide.

## Care

### Fabric

- Before cleaning, check the label sewn into the fabric, you will find the wash symbols indicating the washing method for each item.

### Washing symbols :

 Machine wash 30 °	 Do not tumble dry
 Hand wash only	 Do not iron
 Do not use bleach (Chlorine)	 Do not dry clean

### Shell

- Clean the shell using a damp cloth.

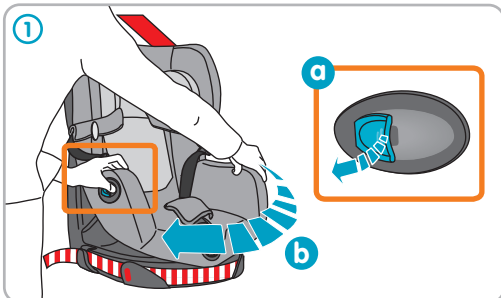

## POUR ENLEVER LA HOUSSE DE L'ASSISE

- Avant démontage, veillez à bien noter la manière dont les différentes parties sont montées afin de tout remonter correctement.

1 - Faites pivoter l'assise.

## TO REMOVE THE SEAT COVER

- Before dismantling, be sure to pay close attention to the way the different parts are assembled, so as to be able to reassemble them properly.

1 - Swivel the seat.

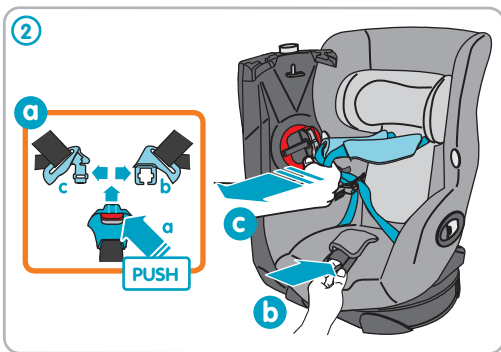

- 2 - Déverrouillez la boucle du harnais (a) puis appuyez sur l'ajusteur (b) tout en tirant au maximum sur les bretelles (c) du harnais (saisir les bretelles et non les protections de bretelles).

- 2 - Unfasten the harness buckle (a), then push down on adjuster (b) while pulling out the harness straps (c) as far as possible (holding the straps and not the strap protectors).

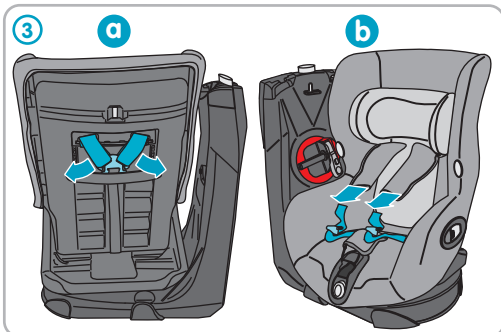

- 3 - Décrochez les bretelles du harnais de la plaque, au dos de l'assise. A partir de l'avant de l'assise tirez sur les bretelles pour les libérer des protége-bretelles.

- 3 - Unfasten the harness straps from the plate behind the seat back. From the front of the seat, pull the straps free from the strap protectors.

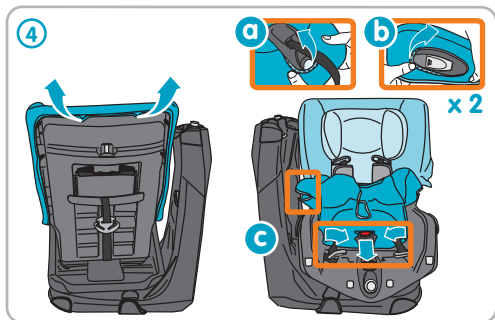

4 - Faites passer la housse par-dessus les carters (a) et (b). Faites (c) glisser à travers les fentes de la housse les fermoirs et la boucle du harnais. Retirez la housse.

4 - Pull the seat cover over the casings (a) and (b). Slide (c) the harness clasp and buckle through the slits in the seat cover. Remove the seat cover.



5 - Faites passer les protège-bretelles à travers les fentes.

5 - Pass the strap protectors through the slits of the seat cover as you remove it.

**IMPORTANT :** ne retirez jamais les parties en polystyrène ou mousse situées sous la housse, elles interviennent directement dans l'efficacité du siège Axis.

**IMPORTANT:** Never remove the polystyrene or foam parts located under the seat cover: they contribute directly to the effectiveness of the Axis seat.

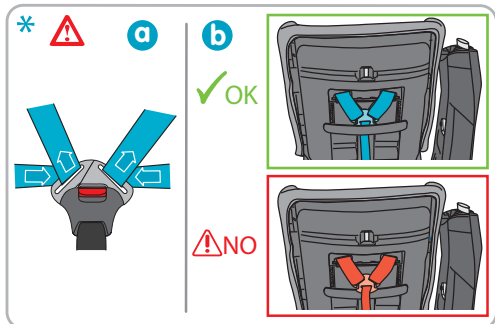

\* - Lors du remontage veillez à ce que les bretelles du harnais ne soient pas vrillées et passent bien à plat dans les fermoirs (a) du harnais. Vérifiez que les bretelles passent bien sous la barre au dos de l'assise. Testez le bon fonctionnement du harnais avant d'installer votre enfant, si vous avez un doute contactez votre revendeur.

\* - During reassembly make sure that the harness straps are not twisted and are completely flat as they pass through the harness clasps (a). Check that the straps pass properly under the bar on the seat back. Test the proper functioning of the harness before placing your child in the seat. If you have any doubts, please contact your retailer.

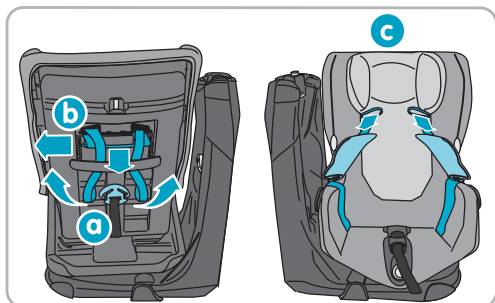

#### POUR SEULEMENT RETIRER LA HOUSSE DE LA TÊTIÈRE.

Déclipsez l'axe métallique (b) au dos de l'assise puis retirez l'axe pour libérer les boucles des sangles des protège-bretelles. (c) A partir de l'avant de l'assise retirez les protège-bretelles. Vous pouvez maintenant déhousser la têtère.

#### TO REMOVE THE HEADREST SEAT COVER ONLY.

Unclip the metal clip (b) on the back of the seat, then remove the clip to free the strap buckles from the strap protectors. (c) From the front of the seat, remove the strap protectors. Now you can remove the headrest seat cover.



## GARANTIE

Notre garantie de 24 mois reflète notre confiance dans la qualité supérieure de notre conception, ingénierie, production et la performance du produit. Nous garantissons que ce produit a été fabriqué conformément aux exigences de sécurité et normes de qualité actuelles européennes applicables à ce produit, et que ce produit est, au moment de l'achat, exempt de défaut de matériau et de fabrication.

Notre garantie de 24 mois couvre tous les défauts de matériau et de fabrication pour une utilisation dans des conditions normales et conformément à la notice. Pour demander des réparations ou des pièces de rechange sous garantie pour des défauts de matériau et de fabrication, vous devez présenter la preuve d'un achat effectué dans les 24 mois précédant la demande de service.

Notre garantie de 24 mois ne couvre pas les dommages causés par l'usure normale, les accidents, l'utilisation abusive, la négligence ou les conséquences d'un non-respect de la notice. Des exemples d'usure normale comprennent des roues et des tissus usés par l'utilisation régulière et la décomposition naturelle de couleurs et des matériaux au fil du temps et par une utilisation prolongée.

Que faire en cas de défauts :

Si des problèmes ou des défauts surviennent, le meilleur choix pour un service rapide est de consulter votre revendeur. Notre garantie de 24 mois est reconnue par eux (1). Vous devez présenter la preuve d'un achat effectué dans les 24 mois précédant la demande de service. Cela est plus facile si vous obtenez l'approbation au préalable de votre demande de service par le Service Bébé Confort. En principe, nous payons le transport et le fret de retour pour des demandes de service sous garantie. Les dommages qui ne sont pas couverts par notre garantie peuvent être traités à un tarif raisonnable.

Cette Garantie est conforme à la Directive européenne 99/44/EG du 25 mai 1999.

(1) Les produits achetés auprès de détaillants ou de revendeurs qui ôtent ou changent les étiquettes ou les numéros d'identifications sont considérés comme non autorisés. Aucune garantie ne s'applique à ces produits puisque l'authenticité de ces produits ne peut pas être vérifiée.

## WARRANTY

Our 24 months warranty reflects our confidence in the high quality of our design, engineering, production and product performance. We confirm that this product was manufactured in accordance with the current European safety requirements and quality standards which are applicable to this product, and that this product is free from defects on materials and workmanship at the time of purchase.

Our 24 months warranty covers all manufacturing defects in materials and workmanship when used in normal conditions and in accordance with our user manual. To request repairs or spare parts under warranty for defects in materials and workmanship you must present your proof of purchase, made within the 24 months preceding the service request.

Our 24 months warranty does not cover damage caused by normal wear and tear, accidents, abusive use, negligence or the consequence of failing to comply with the user manual. Examples of normal wear and tear include wheels and fabric worn down by regular use and the natural breakdown of colors and materials over extended period of time and use.

What to do in case of defects:

Should problems or defects arise, your first point of contact is your Bébé Confort dealer or retailer. Our 24 months Warranty is recognized by them (1). You must present your proof of purchase, made within the 24 months preceding the service request. It is easiest if you get your service request pre-approved by Bébé Confort Service. In principle, we pay for shipment and for return freight connected to service requests under the warranty. Damage not covered by our warranty or on products outside of warranty can be handled at a reasonable fee.

This Warranty is in compliance with to European Directive 99/44/EG of 25 May 1999.

(1) Products purchased from retailers or dealers that remove or change labels or identification numbers are considered unauthorized. Products purchased from unauthorized retailers are also considered unauthorized. No warranty applies to these products since the authenticity of these products cannot be ascertained.



## GEBRAUCHSANLEITUNG

### DE • ZUSAMMENFASSUNG

- EINBAU IN FAHRTRICHTUNG, Seiten 20/21/25/26.
- Schwenken des Sitzoberteils, Seite 22.
- Einbau des Kindersitzes in Fahrtrichtung GRUPPE 1, Seiten 23/24.
- Herausnehmen des Kindersitzes, Seite 27.
- Einstellen der Höhe des Gurtes, Seite 28.
- So setzen Sie ihr Kind in den Kindersitz, Seite 29.
- So nehmen Sie ihr Kind aus dem Kindersitz, Seite 30.
- Einstellung der Sitzneigung, Seite 30.
- Pflege und Abnehmen des Bezuges, Seite 31/32.
- Garantie, Seite 33.

### BESCHREIBUNG

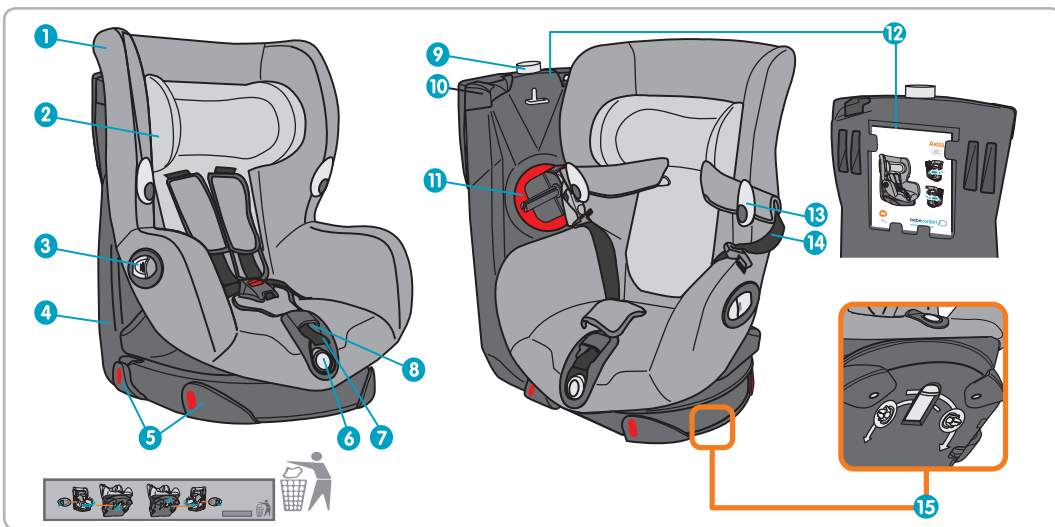

#### DE

- 1 - Konfektion.
- 2 - Verstellbare Kopfstütze.
- 3 - Hebel zum Schwenken des Sitzes.
- 4 - Basis.
- 5 - Führungen des Beckengurtes (des Fahrzeuges).
- 6 - Knopf zur Einstellung der Sitzneigung.
- 7 - Einstellgurt des 5-Punkt-Gurtes.
- 8 - Einstellschnappschloß des 5-Punkt-Gurtes.
- 9 - Verriegelungsanzeige der Sitzfläche.
- 10 - Führung des Diagonalgurtes (des Fahrzeuges).
- 11 - Gurtspanner des Dreipunktgurtes (des Fahrzeuges).
- 12 - Aufbewahrungsfach für die Beschreibung.
- 13 - Haken zur Befestigung des Fünfpunktgurtes.
- 14 - Fünfpunktgurt.
- 15 - Wählhebel (dient zum Schwenken des Sitzoberteils nach rechts oder links).



DE

WICHTIG

- Die Produkte von Bébé Confort wurden für die Sicherheit und den Komfort Ihres Kindes mit großer Sorgfalt entwickelt und geprüft. Benutzen Sie ausschließlich Zubehör, das von Bébé Confort verkauft oder gutgeheißen wurde. Die Verwendung von Fremdzubehör kann gefährlich sein.
- Wir empfehlen Ihnen, diese Gebrauchsanweisung aufmerksam durchzulesen und das Produkt vor der ersten Verwendung probeweise zu handhaben.
- Bewahren Sie diese Anleitung immer gut auf, ein Aufbewahrungsfach ist auf der Rückseite des Sitzes angebracht.

### UNIVERSELLES SYSTEM MIT 3-PUNKT-GURT DES FAHRZEUGS

- Genehmigtes Modell
- Der Kindersitz AXISS der Gruppe 1 (Kinder von 9 bis 18 kg) ist auf dem Rücksitz mit Blick in Fahrtrichtung anzubringen.
- Diesen Kinderautositz immer vorwärts gerichtet einbauen. Niemals rückwärts gerichtet.
- Die Verantwortung wird vom Hersteller einzig im Rahmen der Obliegenheit der Europäischen Verordnung (R44) übernommen. Diese technische Genehmigung schließt weder Vorsicht noch das Einhalten der Straßenverkehrsordnung aus.
- Nachdem Sie Ihr Kind im Sitz angeschnallt haben vergewissern Sie sich, dass der Fahrzeuggurt korrekt gespannt ist indem Sie an ihm ziehen. Prüfen Sie ebenfalls, dass der Fahrzeuggurt nicht verdreht ist.

### KIND

- Lassen Sie Ihr Kind nie unbeaufsichtigt.
- Auch der kleinste Aufprall des Fahrzeugs kann Ihr Kind in ein Geschoss verwandeln.
- Zu Ihrer eigenen Sicherheit und der Ihres Kindes transportieren Sie Ihr Kind immer korrekt angeschnallt im befestigten Autositz, auch wenn Sie nur eine kurze Strecke fahren.
- Achten Sie darauf, dass die Beckengurte am Bauch so weit unten wie möglich anliegen, damit das Becken gut gestützt wird.
- Die Temperatur im Fahrzeuginneren kann besonders nach längerer Sonneneinstrahlung sehr hoch sein. Unter diesen Umständen ist es vorteilhaft, den Kindersitz mit einem Tuch oder ähnlichem Material abzudecken, um zu verhindern, dass sich die Befestigungen des Gurtsystems, im Besonderen die metallischen Bestandteile, erhitzen und das Kind dadurch Verbrennungen erleidet.

### ANDERE WICHTIGE HINWEISE

- Dieses Kinderrückhaltesystem ist nur dann effizient, wenn die Gebrauchsanweisung beachtet wird.
- Befestigen Sie das Kinderrückhaltesystem immer, auch wenn kein Kind darin sitzt.
- Achten Sie darauf, dass Gepäckstücke und sonstige Gegenstände, welche die Insassen bei einem Unfall verletzen könnten, sicher verstaut sind.
- Legen Sie niemals schwere Gegenstände auf die Hutablage um zu vermeiden, dass diese bei einem Unfall nach vorne geschleudert werden.
- Die starren Teile des Kinderrückhaltesystems sowie jene aus Kunststoff müssen so platziert bzw. befestigt werden, dass sie unter normalen Benutzungsbedingungen des Fahrzeugs nicht unter dem Kinderautositz oder in der Fahrzeugtür eingeklemmt werden können.

- Achten Sie immer darauf, dass kein Teil des Kinderautositzes oder des Hosenträgergurtes unter dem Sitz oder in der Fahrzeugtür eingeklemmt ist.
- Der Kindersitz muss nach einem Unfall unbedingt ausgetauscht/ersetzt werden.
- Ändern Sie nie Bauweise oder Material des Sitzes oder des Hosenträgergurtes ohne vorher den Hersteller dazu befragt zu haben.
- Verwenden Sie das Kinderrückhaltesystem nicht ohne den Sitzbezug. Ersetzen Sie den Bezug nie durch ein vom Hersteller nicht empfohlenes Fabrikat, denn er ist ein wichtiger Bestandteil des Rückhaltesystems.
- Herunterklappbare Sitze müssen immer entsprechend befestigt / eingerastet sein.
- Installieren Sie den Autositz nach Ankauf in Ihrem Auto. Sollte es aufgrund der Länge des Auto-Sicherheitsgurtes zu Schwierigkeiten beim Einbauen kommen kontaktieren Sie bitte Ihren Fachhändler.
- Es wird empfohlen, mit dem Fachgeschäft des Kinderrückhaltesystems Kontakt aufzunehmen, wenn Zweifel beim Sitzeinbau oder beim richtigen Gebrauch des Sitzes herrschen.

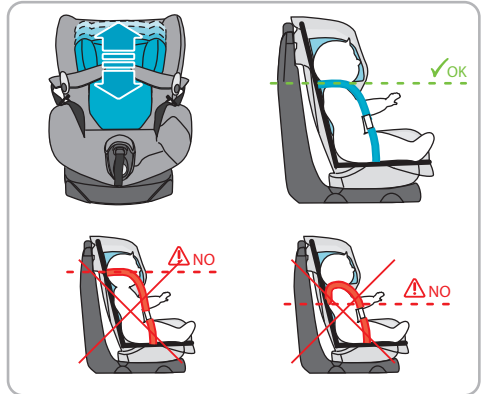

Der Hosenträgergurt muss durch das Einstellen der Schultergurte an die Größe des Kindes angepasst werden. (Seite 28)

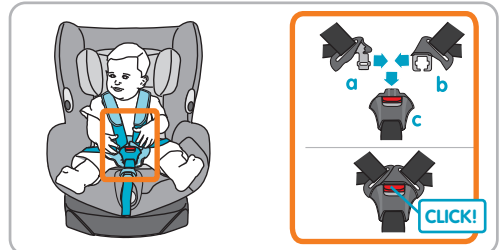

Damit Ihr Kind im Autositz Axis korrekt angeschnallt wird, beachten Sie unbedingt Seite 29 dieser Gebrauchsanweisung („Anschnallen des Kindes“).

Einbaurichtung	Plätze	Gruppe 1
vorwärts gerichtet	Rückbank *	9 bis 18 kg

\* Dieser Sitz muss auf der Rückbank des Fahrzeugs platziert werden bzw. in Ausnahmefällen auf dem Beifahrersitz gemäß der Gesetzgebung, die im jeweiligen Land in Kraft ist.

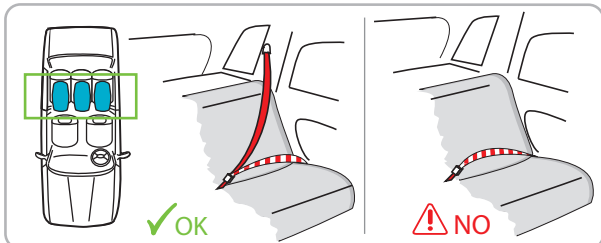

Dieses Kinderrückhaltesystem darf nur in zugelassenen Fahrzeugen eingebaut werden, die mit der EU-Verordnung Nr. 16 / UNO oder anderen gleichwertigen Normen entsprechenden 3-Punkt-Sicherheitsgurten mit oder ohne Aufrollautomatik, ausgerüstet sind.

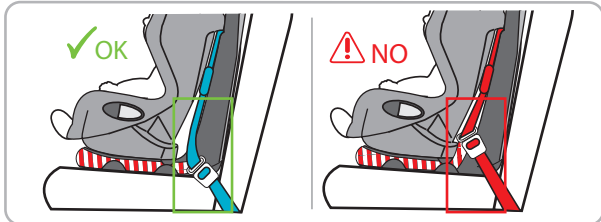

Schieben Sie den Beifahrersitz nach vorne, damit sich das Kind nicht daran stoßen kann.

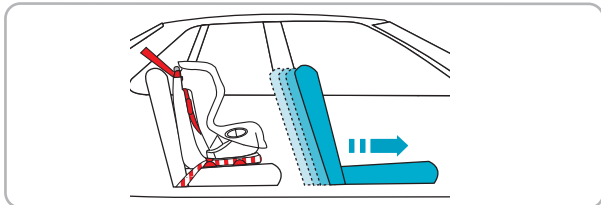

**ACHTUNG** : Den Sitz immer vor Antritt der Fahrt in Fahrtrichtung verriegeln.

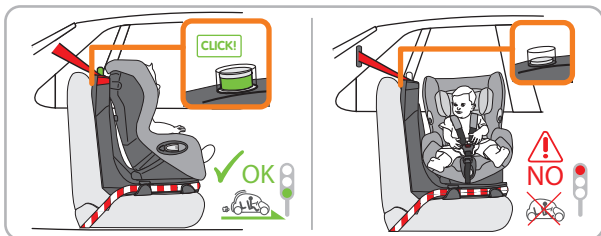

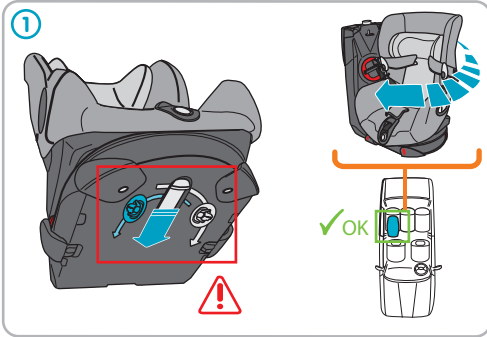

**!**  
Die Richtung, in die der Sitz gedreht wird, um das Kind hineinzusetzen, muss Richtung Autotür sein.

Unter der Sitzfläche des Sitzes „Axiss“ befindet sich ein Wählhebel, mit dem Sie die Schwenkrichtung des Sitzoberteils auswählen können.

### SCHWENKEN DES SITZBERTEILS NACH RECHTS

- 1 - Um das Sitzoberteil nach rechts zu schwenken, drücken Sie den Hebel nach hinten.
- 2 - Betätigen Sie den Hebel, halten Sie ihn in der Entriegelungsposition und drehen Sie das Sitzoberteil mit der anderen Hand zu sich her.

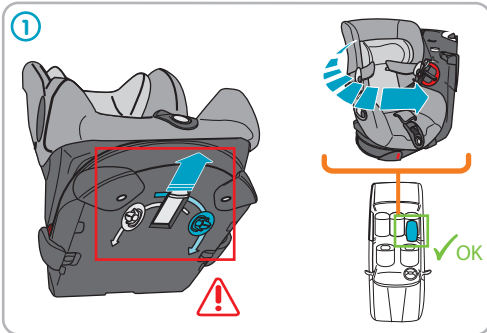
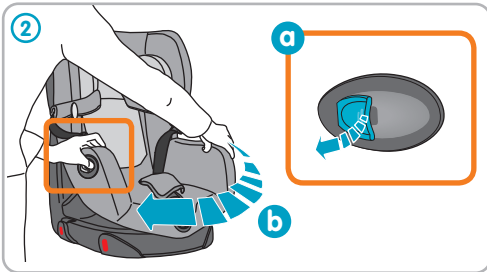

**!**  
Die Richtung, in die der Sitz gedreht wird, um das Kind hineinzusetzen, muss Richtung Autotür sein.

### SCHWENKEN DES SITZBERTEILS NACH LINKS

- 1 - Um das Sitzoberteil nach links zu schwenken, ziehen Sie den Hebel nach vorn.
- 2 - Betätigen Sie den Hebel, halten Sie ihn in der Entriegelungsposition und drehen Sie das Sitzoberteil mit der anderen Hand zu sich her.

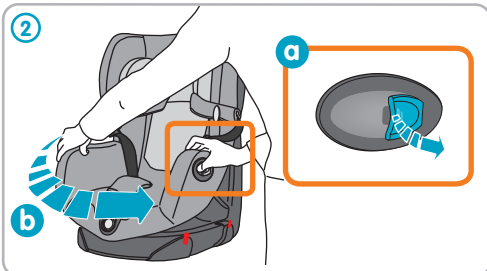

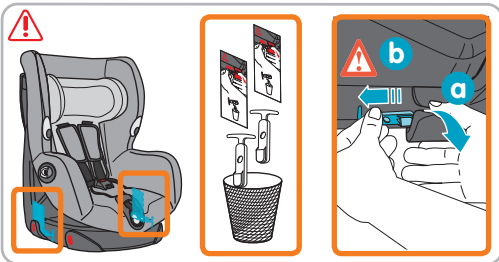

## ACHTUNG !

Vor der ersten Verwendung Ihres Autositzes Axiss ist es wichtig zu kontrollieren, ob die Plastikkeile, die die Gurtführungen in der Verpackung schützen, entfernt wurden. Sollten diese noch nicht entfernt worden sein ist es an der Zeit dies jetzt zu tun.

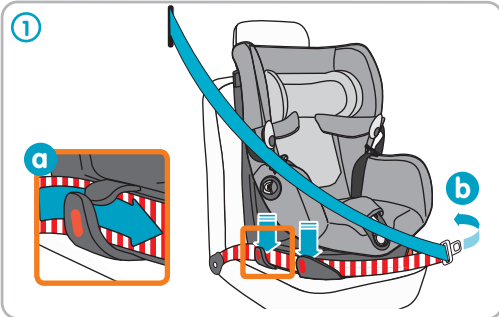

## DER KINDERSITZ MUSS IN FAHRTRICHTUNG EINGEBAUT WERDEN

1 - Führen Sie den unteren Teil des Sicherheitsgurtes durch die beiden Gurtführungen an der Türseite (a), dann um den Sitz herum (b).

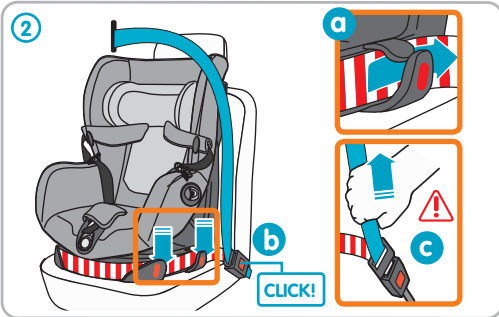

2 - Führen Sie den unteren Teil des Sicherheitsgurtes durch die beiden Gurtführungen (a) am Umfang des Unterteils. Schließen Sie den Sicherheitsgurt und ziehen Sie ihn fest an.

**WICHTIG:** Überzeugen Sie sich, dass der untere Teil des Sicherheitsgurtes fest gespannt ist, dass er sicher am Umfang des Unterteils anliegt und sicher in die 4 Gurtführungen eingeführt ist.

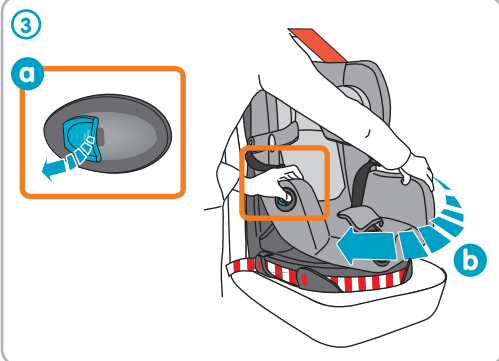

3 - Schwenken Sie das Oberteil des Sitzes zu sich her, indem Sie den -Hebel betätigen.

Während Sie die Entriegelung gedrückt halten, ergreifen Sie mit der anderen Hand die gegenüberliegende Armlehne und schwenken Sie (b) das Sitzoberteil zu sich her.

**ACHTUNG :** Der Wählhebel unter der Sitzfläche ist vorher je nach gewählter Schwenkrichtung entsprechend eingestellt worden (siehe Seite 22).

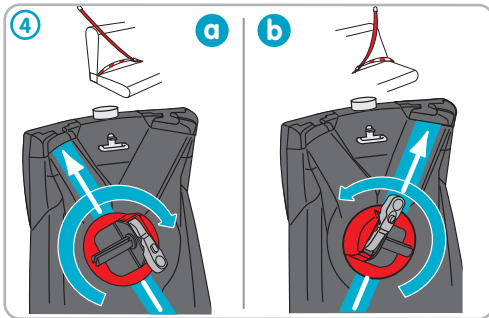

4 - Schwenken Sie den Spanner maximal bis zum Anschlag.

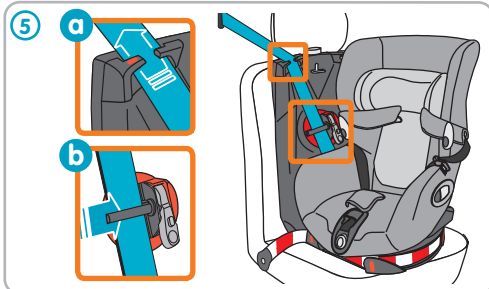

5 - (a) Führen Sie den Sicherheitsgurt durch die Gurtführung, die sich oben am Unterteil befindet. (b) Lassen Sie den Sicherheitsgurt in den Schlitz der Spannachse gleiten.

**WICHTIG:** Überprüfen Sie, dass der Gurt im Bauchteil kein Spiel hat, indem Sie leicht daran ziehen.

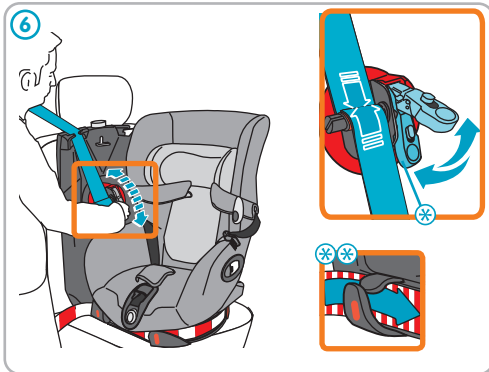

6 - Bewegen Sie den Hebel des Gurtspanners einige Male hin und her, bis der Gurt fest gespannt ist (drücken Sie nicht auf den Knopf des Gurtspanners).



**WICHTIG:** Wenn der Gurt gespannt ist, muss der Hebel heruntergeklappt sein

**WICHTIG:** Bei manchen Fahrzeugen kann es sein, dass der untere Teil des Fahrzeuggurtes aus der seitlichen hinteren Gurtführung herausrutscht, wenn er gespannt wird. Die Sicherheit wird dadurch auf jeden Fall nicht beeinträchtigt.



7 - Schwenken Sie das Sitzoberteil, und es erscheint oben am Unterteil ein grünes Signal, das anzeigt, ob das Oberteil in Fahrtrichtung eingerastet ist



**WICHTIG:** Auch wenn der Sitz nicht benutzt wird, raten wir dringend, den Sitz während der Fahrt in Fahrtrichtung eingerastet zu lassen.





Vergewissern Sie sich, dass der Sitz richtig eingebaut ist.

Der Verlauf des Autogurts ist von größter Wichtigkeit für die Sicherheit Ihres Kindes. Der Autogurt muss entlang der roten Markierungen an den Bébé Confort Axis montiert werden. Siehe diesbezüglich auch den Sticker an der Seite des Bébé Confort Axis. Wenden Sie niemals einen anderen als den vorgeschriebenen Gurtverlauf an!

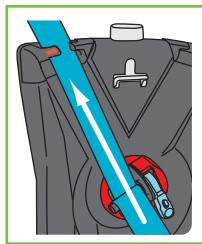

✓OK

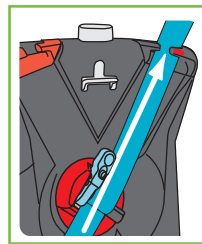

✓OK

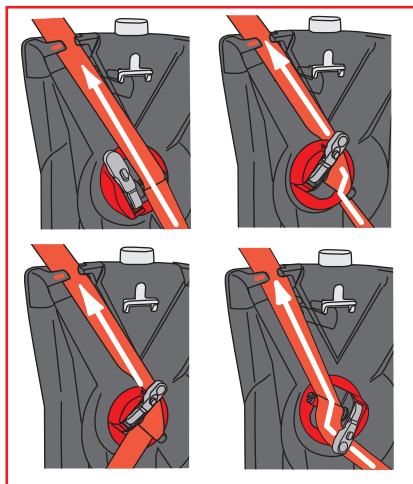

!NO

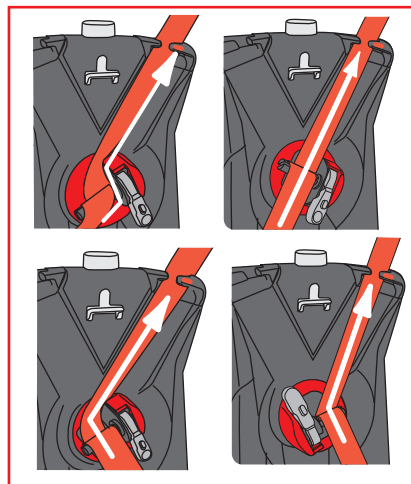

!NO

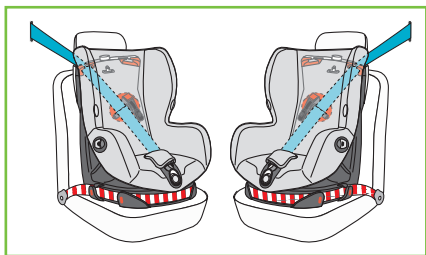

✓OK

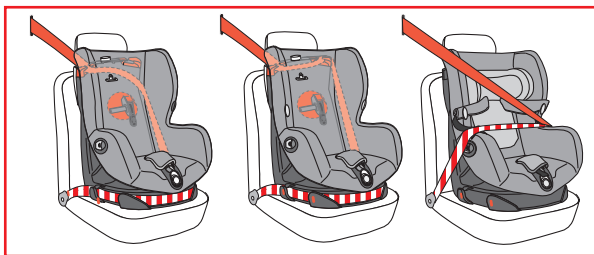

!NO



**ACHTUNG** : Sie haben nun den Einbau Ihres Kindersitzes Axiss abgeschlossen, Prüfen bzw. korrigieren Sie nun noch folgende Punkte.

**ACHTUNG** : Wenn Ihr Kind im Kindersitz „Axiss“ sitzt, muss der Sitz immer vor Antritt der Fahrt in Fahrtrichtung verriegelt werden.

**ACHTUNG** : Vergewissern Sie sich, dass der Gurt straff angezogen ist, und dass er nicht verdreht ist.

**ACHTUNG** : Zur leichteren Verriegelung der Sitzfläche (grüner Anzeiger) kann es in bestimmten Fahrzeugen erforderlich sein, oben auf die Sitzfläche zu drücken.

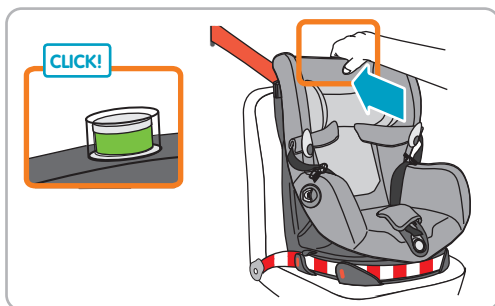
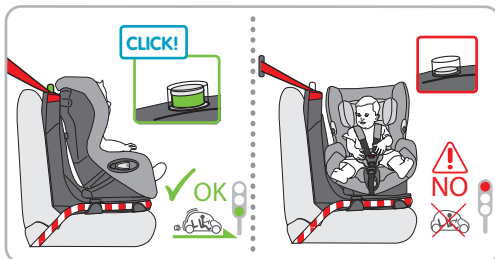

#### Ihr Sitz ist nicht stabil :

- Stellen Sie die Höhe der Kopfstütze Ihres Fahrzeugs ein. Die Kopfstütze darf in keinem Fall mit Ihrem Axiss-Sitz in Berührung kommen.
- Wenn möglich und notwendig, stellen Sie die Neigung der Fahrzeugbank ein, um den Kontakt mit dem Sockel sicherzustellen.

Sie haben Schwierigkeiten beim Drehen des Sitzes und/oder beim Verriegeln des Sitzes in Fahrtrichtung (grüner Anzeiger). Überprüfen Sie die Anbringung des Sitzes:

- Der Gurt muss durch alle Gurtführungen gefädelt sein.
- Der Gurt muss im Bauchbereich fest angezogen sein.
- Der Gurt berührt an keiner Stelle ein drehbares Teil des Sitzes.
- Der Gurt ist zu fest angezogen.
- Es kommt zu Einschränkungen aufgrund der Geometrie der Fahrzeugbank.
- Wenn möglich, stellen Sie die Neigung der Fahrzeugbank ein, um den Kontakt mit dem Sockel sicherzustellen.
- Überprüfen Sie, dass kein Fremdkörper die Drehbewegung behindert.

Falls die Schwierigkeiten weiterhin bestehen, kontaktieren Sie Ihren Händler.

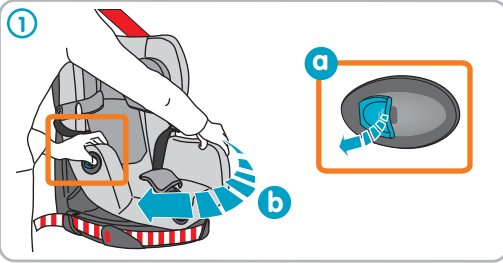

1 - Drücken Sie auf den -Knopf (a) und drehen Sie dabei den Sitz zu Ihnen (b).

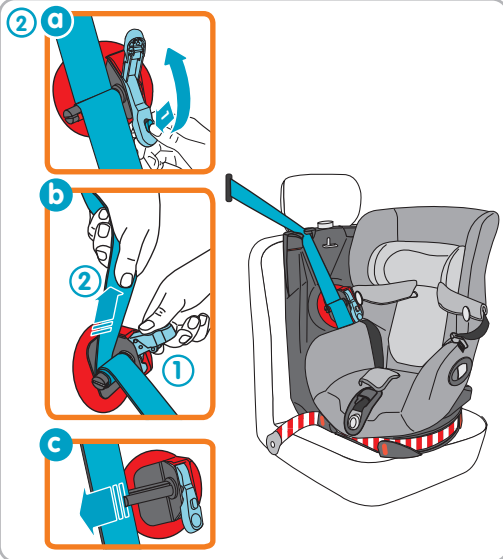

2 - (a) Drücken Sie auf den Knopf (1) und kippen Sie den Handgriff auf „Maximum“, während Sie den Knopf (1) gedrückt halten ziehen Sie am Sicherheitsgurt (2), um ihn von der Achse abzurollen. (c) Sie können nun den Sicherheitsgurt von der Achse abnehmen.



**WICHTIG:** es ist nicht möglich, den Sicherheitsgurt von der Achse abzunehmen, wenn der Hebel des Spanners nicht auf „Maximum“ gestellt ist.

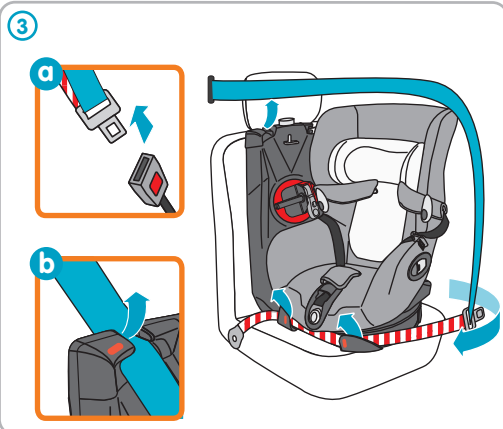

3 - Entriegeln Sie den Sicherheitsgurt (a) und lösen Sie ihn dann aus der Gurtführung (b) und aus den rund um den Sitz befindlichen Gurtbändern.



**WICHTIG:** auch wenn der Sitz nicht benutzt wird, muss der Kindersitz „Axiss“ immer korrekt mit dem Sicherheitsgurt befestigt sein. Wenn dies nicht der Fall ist, kann der Kindersitz sich in ein gefährliches Geschoss verwandeln und eine ernsthafte Gefahr für die Insassen des Fahrzeugs darstellen.

## EINSTELLEN DER HÖHE DES FÜNFPUKTTGURTES

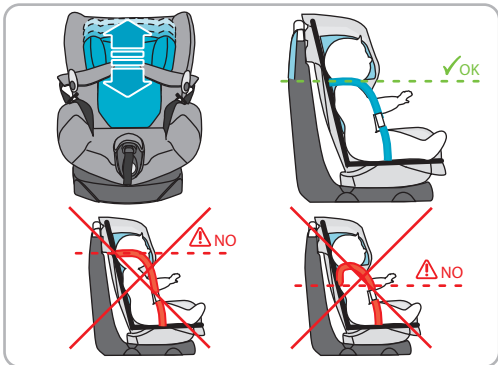

Es ist unbedingt erforderlich, dass Sie den Fünfpunktgurt an die Größe Ihres Kindes anpassen. \* Die Schulterriemen des Gurtes müssen an die Schulterhöhe des Kindes angepasst werden.

①



1 - Kippen Sie die Kopfstütze nach vorn.

②



2 - Schieben Sie die Kopfstütze nach oben oder unten, bis sie an die Größe des Kindes angepasst ist.

③



3 - Drücken Sie auf die Kopfstütze, bis sie in der gewünschten Position einrastet.

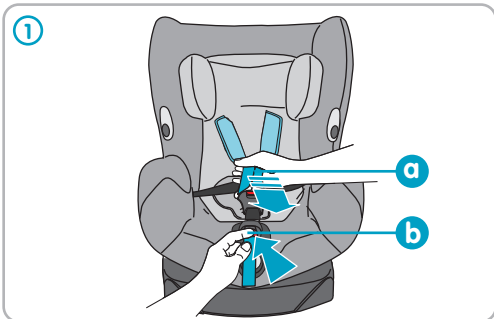

1 - Drücken Sie auf die Schließe (a) und ziehen Sie an den Schulterriemen des Fünfpunktgurtes (ziehen Sie an den Gurten und nicht an deren Bezügen).

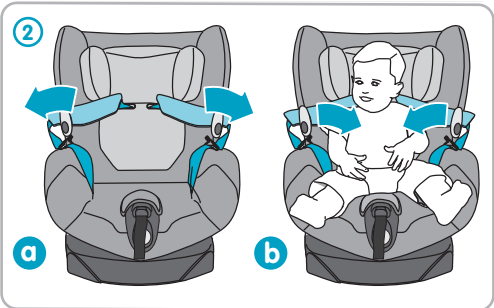

2 - Setzen Sie Ihr Kind in den Kindersitz, und nehmen Sie die Schultergurte aus den Haken.

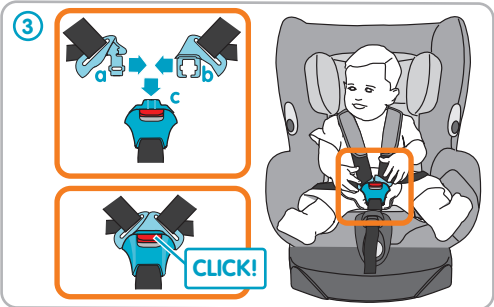

3 - Nehmen Sie die Teile (a) und (b) des Verschlusses und stecken Sie diese dann in die Schließe (c), bis Sie ein deutliches „Klick“ vernehmen.



4 - Ziehen Sie an den Einstellgurten der Schultergurte, um den Fünfpunktgurt an Ihr Kind anzupassen.  
Zur Information: Lassen Sie nicht mehr als eine Fingerbreite Spiel zwischen dem Gurt und Ihrem Kind.

## HERAUSNEHMEN DES KINDES

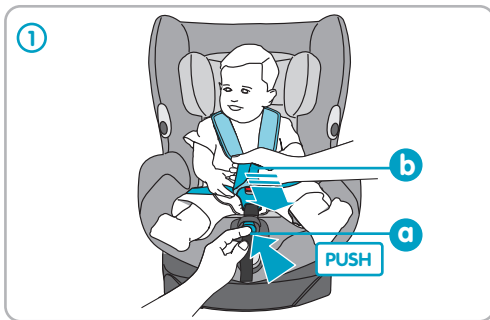

## ÖFFNEN DES GURTES

- 1 - Drücken Sie auf die Schließe (a) und ziehen Sie an den Schulterriemen des Fünfpunktgurtes (ziehen Sie an den Gurten und nicht an deren Bezügen).

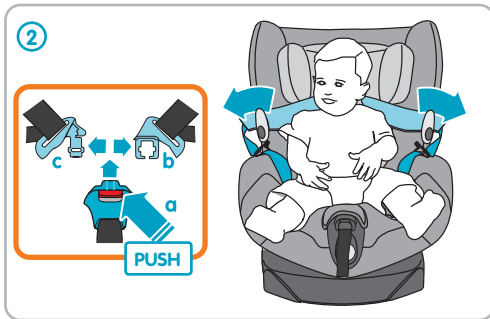

- 2 - Drücken Sie auf den roten Knopf der Schließe des Fünfpunktgurtes, um ihn zu entriegeln, und nehmen Sie die Schulterriemen ab.

## NEIGUNG DES SITZBEREITS



## EINSTELLEN DER NEIGUNG DES SITZBEREITS

- Drücken Sie auf den Knopf, der sich auf der Vorderseite der Sitzfläche befindet und ziehen Sie ihn nach oben oder schieben Sie ihn nach unten, bis die gewünschte Sitzposition erreicht ist, lassen Sie ihn dann los.

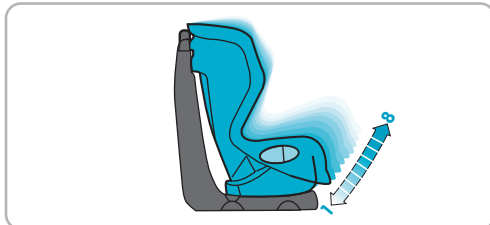







## Pflege

### Bezug

Beachten Sie vor dem Reinigen das unter dem Bezug aufgenähte Etikett mit der Zusammensetzung des Stoffes. Darauf befinden sich ebenfalls die Waschsymbole.

#### Pflegehinweise (Piktogramme)

-  30 ° Waschmaschinenfest
-  Nur Handwäsche
-  Nicht bleichen (Chlor)

-  Nicht schleudern
-  Nicht bügeln
-  Keine Trockenreinigung

## Schale

Reinigen Sie die Schale mit einem feuchten Lappen.

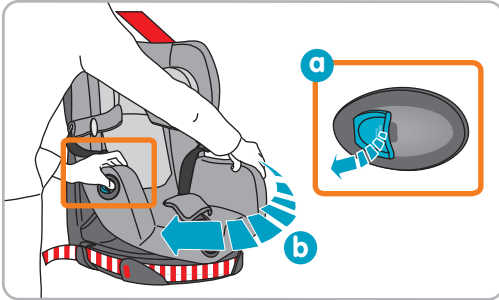

## ABNEHMEN DES BEZUGES DES SITZBERTEILS

- Bevor Sie mit dem Abziehen beginnen, notieren Sie sich bitte, wie die einzelnen Teile angebracht sind, um diese wieder korrekt anbringen zu können.

1 - Schwenken Sie die Sitzfläche.

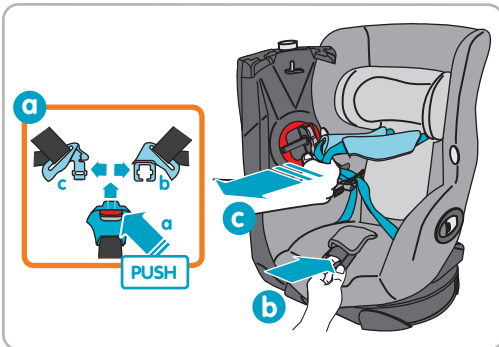

- 2 - Entriegeln Sie die Schließe des Fünfpunktgurtes (a). Drücken Sie dann auf den Einstellknopf der Schulterriemen des Fünfpunktgurtes und ziehen sie auf Maximum heraus (ziehen Sie an den Gurten und nicht an deren Bezügen).

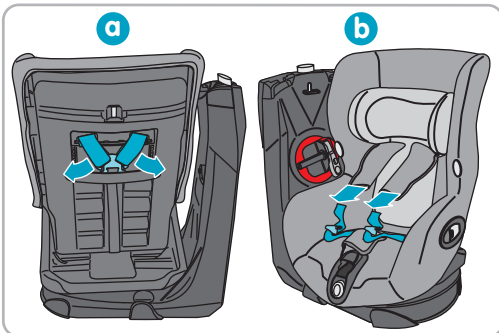

- 3 - Hängen Sie die Schulterriemen aus ihrer Halterung auf der Rückseite des Sitzoberteils. Ziehen Sie die Schulterriemen nach vorne aus ihren Schutzbezügen.

## ABNEHMEN DES BEZUGES

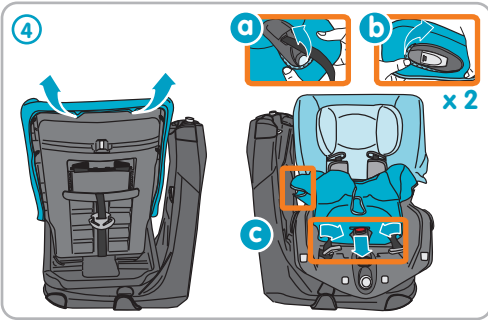

4 - Nehmen Sie die Gummizüge (a) des Überzuges ab. Ziehen Sie den Überzug über die Verkleidungen (b) und (c). Schieben Sie die Verschlüsse und die Schließe des Gurtes durch die Schlitzte im Bezug. Nehmen Sie den Überzug ab.

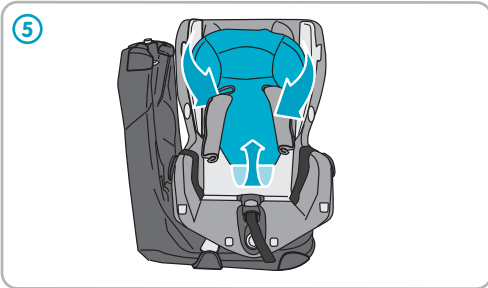

5 - Ziehen Sie die Gummizüge des Überzuges über die Kopfstütze ab, ziehen Sie die Schutzbezüge der Schultergurte durch die Schlitzte des Überzuges.

**WICHTIG:** entfernen Sie niemals die Teile aus Polystyren oder Schaumstoff, die sich unter dem Bezug befinden, diese sind ein wichtiger Bestandteil der Effizienz des Kindersitzes „Axiss“.

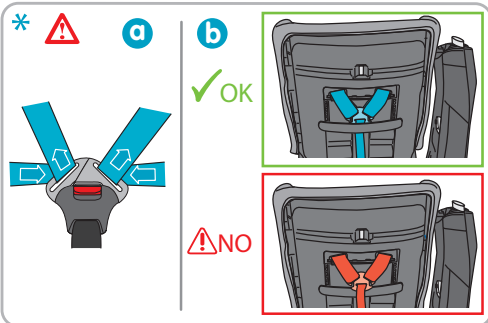

\* Achten Sie beim Wiederanbringen des Bezuges darauf, dass die Schultergurte nicht verdreht sind, und dass sie flach in den Verschlüssen (a) des Fünfpunktgurtes anliegen. Vergewissern Sie sich, dass die Schultergurte gut unter der Leiste auf der Rückseite des Oberteils geführt sind. Prüfen Sie die Funktion des Fünfpunktgurtes gründlich, bevor Sie Ihr Kind anschnallen. Wenn Sie Bedenken haben, nehmen Sie bitte Kontakt zum Fachhandel auf.

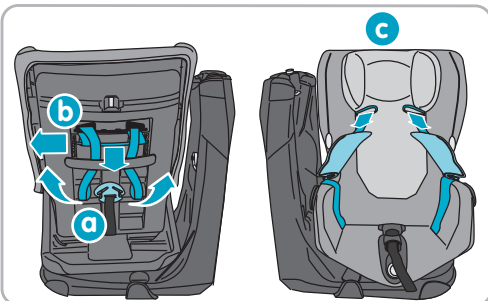

**SIE WOLLEN NUR DEN ÜBERZUG DER KOPFSTÜTZE ABNEHMEN**

- Klippen Sie den Metallstab (b) auf der Rückseite des Sitzes los, ziehen Sie dann den Stab heraus, um die Schnallen der Spanngurte der Schultergurt-Schutzbezüge freizubekommen. (c) Ziehen Sie die Schultergurt-Schutzbezüge von der Vorderseite des Sitzes her ab. Sie können den Überzug der Kopfstütze nun abnehmen.



Unsere 24-Monats-Garantie zeigt, wie groß unser Vertrauen in die hohe Qualität unserer Design-, Technik-, Produktions- und Produktleistung ist. Wir garantieren, dass dieses Produkt gemäß den aktuellen europäischen Sicherheitsanforderungen und Qualitätsstandards hergestellt wurde, die auf dieses Produkt Anwendung finden und dass dieses Produkt zum Zeitpunkt des Kaufes frei von Material- und Verarbeitungsmängeln ist.

Unsere 24-Monats-Garantie erstreckt sich auf Material- und Verarbeitungsmängel bei Verwendung unter normalen Bedingungen und gemäß unserem Benutzerhandbuch. Zur Anforderung von Reparaturen oder Ersatzteilen im Rahmen der Garantie aufgrund von Material- und Verarbeitungsmängeln ist der Nachweis zu erbringen, dass der Kauf innerhalb von 24 Monate vor dieser Service-Anforderung erfolgt ist.

Unsere 24-Monats-Garantie erstreckt sich nicht auf Schäden aufgrund von normalem Verschleiß, Unfällen, missbräuchlicher Verwendung, Fahrlässigkeit oder der Nichtbefolgung des Benutzerhandbuchs. Beispiele für normalen Verschleiß sind die Abnutzung von Rädern und Gewebe durch regelmäßige Nutzung und die natürliche Farb- und Materialabschwächung über einen längeren Zeitraum und eine längere Nutzungsdauer.

Was im Falle von Mängeln zu tun ist:

Falls Probleme oder Mängel auftreten, sollten Sie sich für schnellen Service am besten an Ihren [Marke] Händler wenden. Unsere 24-Monats-Garantie wird dort anerkannt (1). Dazu ist ein Nachweis zu erbringen, dass der Kauf innerhalb von 24 Monaten vor der Service-Anforderung erfolgt ist. Am einfachsten ist es, Ihre Service-Anforderung vorab vom [Marke] Kundenservice genehmigen zu lassen. Wir übernehmen grundsätzlich die Kosten für Versand und Rücksendung im Zusammenhang mit Service-Anforderungen im Rahmen der Garantie. Schäden, die von der Garantie ausgeschlossen sind, können gegen eine angemessene Gebühr behoben werden.

Diese Garantie entspricht der Europäischen Richtlinie 99/44/EG vom 25. Mai 1999.

(1) Produkte, bei denen die Etiketten oder Identifikationsnummern entfernt oder geändert wurden, gelten als nicht zugelassen. Für diese Produkte wird keine Garantie gewährt, da die Echtheit dieser Produkte nicht feststellbar ist.



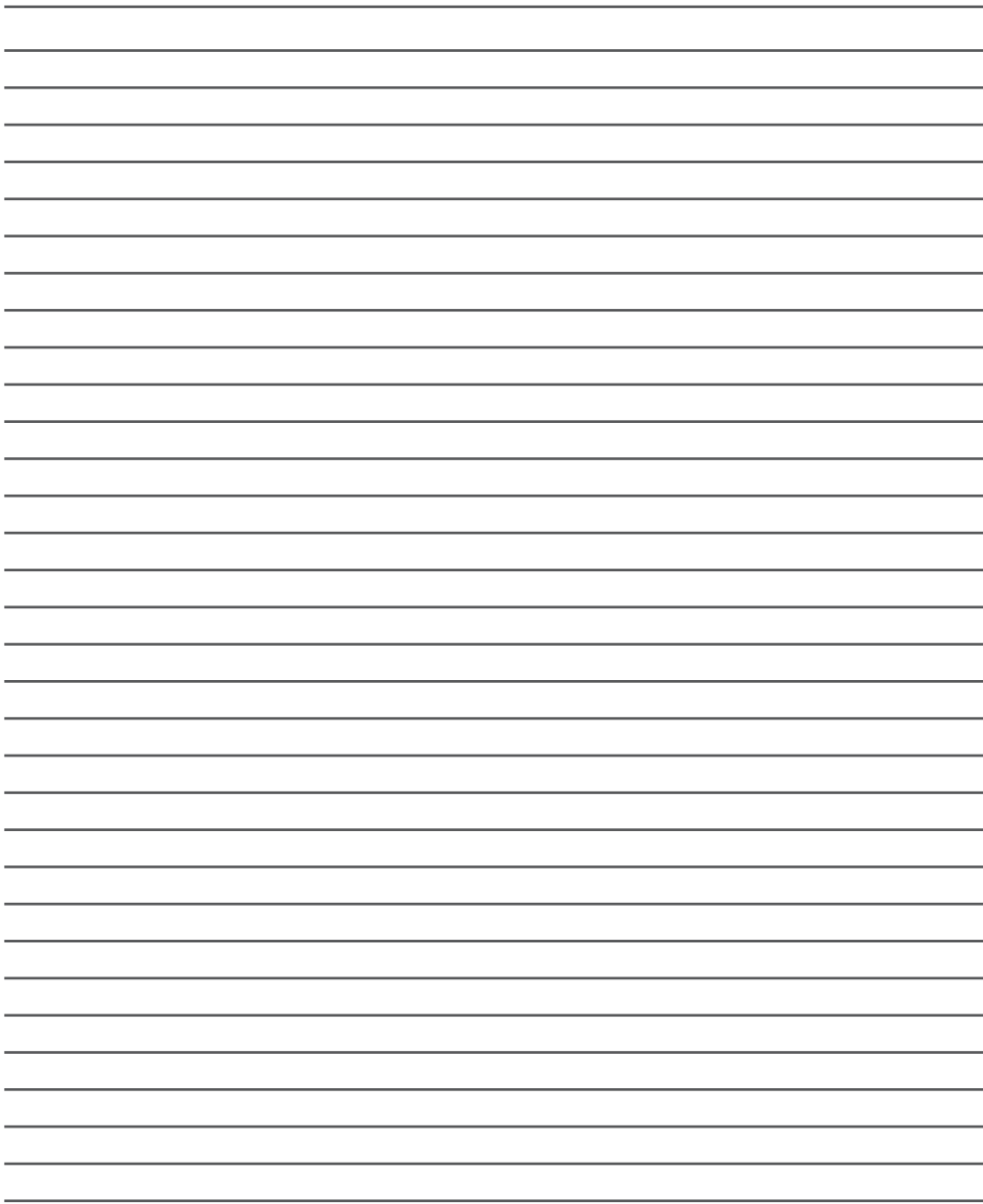

## FR

La sécurité des enfants en voiture est essentielle. Plus que pour tout autre produit, un dispositif de retenue (nacelle ou siège auto) ne supporte pas l'erreur. Dos ou face à la route, un siège doit parfaitement maintenir le corps de l'enfant, être confortable et simple à installer pour les parents. Depuis son origine, Bébé Confort se préoccupe de la sécurité des enfants et conçoit des sièges parfaitement adaptés et conformes aux dernières réglementations européennes.

Ce dispositif est seulement utilisable sur les véhicules approuvés équipés de ceintures de sécurité 3 points/statiques/à enrrouleur, homologuées, conformément au règlement N°A16 de la CEE/ONU ou d'une norme équivalente.

NOTE POUR L'UTILISATEUR :

- 1 - Ceci est un dispositif de retenue pour enfants de la catégorie "universel". Il est homologué conformément au règlement N° 44, série 04 d'amendement, pour un usage général sur les véhicules, et peut être adapté à la plupart des sièges de véhicules.
- 2 - Le dispositif sera vraisemblablement correctement monté sur le véhicule si le constructeur de celui-ci spécifie, dans le manuel du véhicule, que ce dernier peut recevoir des dispositifs de retenue pour enfants "universels" pour ce groupe d'âge.
- 3 - Ce dispositif de retenue pour enfants a été classé comme "universel" en vertu de prescriptions plus rigoureuses que celles qui étaient appliquées aux modèles antérieurs qui ne portent pas cette étiquette.
- 4 - En cas de doute, consulter le fabricant ou le revendeur du dispositif de retenue pour enfants.

## EN

Child safety in a car is paramount. More so than with any other product, a restraining device (carrycot or car seat) must be properly fitted. Facing or with its back to the road, a seat should support the child's body perfectly, be comfortable and simple for parents to install. From the very beginning, Bébé Confort has been concerned about child safety, and designs eminently suitable seats in accordance with the latest European regulations.

This device should only be used in approved vehicles which are equipped with 3 point/static/inertia-reel seat belts, approved in accordance with UN/EEC regulation N°16 or other equivalent standard.

NOTES FOR THE USER:

- 1 - This is a "universal" child restraint mechanism. It is certified under the 04 amendment series to regulation N° 44 for general use in vehicles and may be adapted to most vehicle seats.
- 2 - The device will in all likelihood be correctly mounted on the vehicle, if the manufacturer of the vehicle specifies, in the vehicle's manual, that it can take "universal" child restraint systems for that age group.
- 3 - This child restraint has been classified as "universal" under more stringent specifications than those applied to previous models not bearing this label.
- 4 - In case of doubt, consult the manufacturer or retailer of the child restraint.

## DE

Das Wichtigste ist die Sicherheit Ihrer Kinder im Auto. Mehr als für jedes andere Produkt gilt : ein Rückhaltesystem (Wanne, Babyschale oder Autositz) verzeiht keinen Fehler. Rückwärts gerichtet oder vorwärts gerichtet, ein Autositz muss den Körper Ihres Kindes tadellos stützen, komfortabel sein und für die Eltern einfach zu installieren. Von Anbeginn an macht sich Bébé Confort über die Sicherheit Ihrer Kinder Gedanken und entwickelt Autositze, die den neuesten europäischen Regelungen entsprechen. Dieses Rückhaltesystem darf nur in zugelassenen Fahrzeugen verwendet werden, die mit entsprechender Verordnung Nr. 16 der EU/UNO oder einer gleichwertigen Norm geprüften Sicherheitsgurten (3-Punkt/statisch/mit Aufrollern) ausgerüstet sind.

GEBRAUCHSHINWEISE :

- 1 - Dies ist ein Kinderrückhaltesystem der Kategorie « universell ». Es ist entsprechend der Verordnung Nr. 44.04 für einen allgemeinen Gebrauch in Fahrzeugen zugelassen und lässt sich auf den meisten Fahrzeugsitzen installieren.
- 2 - Dies ist eine universelle Rückhaltevorrichtung für Kinder. Gemäss Verordnung Nr. 44 Änderungsreihe 4 ist sie für eine generelle Verwendung in Fahrzeugen bestätigt und kann auf der Mehrheit der Fahrzeugsitze angebracht werden.
- 3 - Dieses Kinderrückhaltesystem wurde gemäß strengerer Anforderungen als derjenigen, die auf vorhergehende Modelle angewandt wurden, die dieses Etikett nicht tragen, als « universell » eingestuft.
- 4 - Wenden Sie sich im Zweifelsfall an den Hersteller oder Verkäufer des Kinderrückhaltesystems.



bébéconfort® 

[www.bebekonfort.com](http://www.bebekonfort.com)

DOREL FRANCE S.A.  
Z.I. - 9 bd du Poitou  
BP 905  
49309 Cholet Cedex  
FRANCE

DOREL (U.K.) LTD  
Hertsmere House,  
Shenley Road,  
Borehamwood  
Hertfordshire WD6 1TE  
UNITED KINGDOM

DOREL NETHERLANDS  
Postbus 6071  
5700 ET HELMOND  
NEDERLAND

DOREL ITALIA S.P.A.  
a Socio Unico  
Via Verdi, 14  
24060 Telgate (Bergamo)  
ITALIA

DOREL HISPANIA, S.A.  
C/Pare Rodés nº26 - Torre A 4º  
Edificio Del Llac Center  
08208 Sabadell (Barcelona)  
ESPA—A

DOREL PORTUGAL  
Artigos para Bebê, Lda.  
Rua Pedro Dias, 25  
4480-614 Rio Mau  
Vila do Conde  
PORTUGAL

DOREL JUVENILE  
SWITZERLAND S.A.  
Chemin de la Colice 4  
1023 CRISSIER  
SWITZERLAND / SUISSE

DOREL BELGIUM  
BITM Brussels International Trade Mart  
Atomiumsquare 1, BP 177  
1020 Brussels  
BELGIQUE / BELGIE

DOREL GERMANY  
Augustinusstraße 11 b  
D-50226 Frechen-Königsdorf  
DEUTSCHLAND

DOREL POLSKA  
Ul. Legnicka 84/86  
41-503 CHORZOW  
POLAND