

**Description / Description /
Beschreibung / Descripción /
Descrizione / 说明**

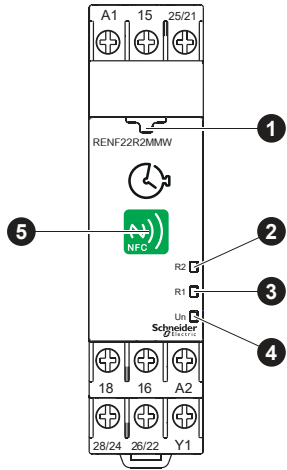

- en**
- 1 Pairing Indication (green) LED
 - 2 Output 2 Indication (amber) LED
 - 3 Output 1 Indication (amber) LED
 - 4 Power Supply Indication (green) LED
 - 5 NFC Antenna Location

- de**
- 1 LED zur Kopplungsanzeige (grün)
 - 2 LED von Ausgang 2 (gelb)
 - 3 LED von Ausgang 1 (gelb)
 - 4 LED der Spannungsversorgung (grün)
 - 5 NFC-Antennenstandort

- it**
- 1 LED (verde) di indicazione di accoppiamento
 - 2 LED (arancione) di indicazione uscita 2
 - 3 LED (arancione) di indicazione uscita 1
 - 4 LED (verde) di indicazione di alimentazione
 - 5 Ubicazione antenna NFC

- fr**
- 1 Voyant (vert) de connexion
 - 2 Voyant (orange) de la sortie 2
 - 3 Voyant (orange) de la sortie 1
 - 4 Voyant (vert) d'alimentation
 - 5 Emplacement de l'antenne NFC

- es**
- 1 Indicador LED de emparejamiento (verde)
 - 2 Indicador LED de la salida 2 (ámbar)
 - 3 Indicador LED de la salida 1 (ámbar)
 - 4 Indicador LED de la fuente de alimentación (verde)
 - 5 Ubicación de la antena NFC

- zh**
- 1 配对指示 (绿色) LED
 - 2 输出 2 指示 (琥珀色) LED
 - 3 输出 1 指示 (琥珀色) LED
 - 4 电源指示 (绿色) LED
 - 5 NFC 天线位置

en Note:

- The default function for this product is Function A (Power on-delay) and T=3s.
- To use this product, you must use an Android phone with NFC feature and Android OS version 4.4 and above.
- The App can be downloaded with any of the methods below:
 - Align the mobile phone NFC antenna to the product NFC antenna will bring you to the Google Play Store for App downloading.
 - Go to Google Play Store and search for "Zelio NFC".
 - You can also use QR code below to download the App.

de Hinweis:

- Die Standardfunktion für dieses Produkt ist Funktion A (Verzögerung bei Einschaltung) und T=3s.
- Dieses Produkt muss mit einem Android-Smartphone mit NFC-Funktionalität und der Android-OS 4.4 (oder höher) verwendet werden.
- Die App kann mit einer der Methoden unten heruntergeladen werden:
 - Richten Sie die NFC-Antenne des Mobiltelefons auf die NFC-Antenne des Produkts aus und Sie werden zum Herunterladen der App zum Google Play Store weitergeleitet.
 - Gehen Sie zum Google Play Store und suchen Sie nach „Zelio NFC“.
 - Sie können auch den QR-Code unten zum Herunterladen der Apps verwenden.

it Nota:

- La funzione predefinita per questo prodotto è la Funzione A (Ritardo accensione) e T=3s
- Per utilizzare questo prodotto, occorre utilizzare un telefono Android con supporto NFC e Android versione OS 4.4 e successive.
- È possibile scaricare la App con uno dei metodi descritti di seguito:
 - Allineare l'antenna NFC del telefono cellulare all'antenna NFC del prodotto; viene visualizzato Google Play Store per scaricare l'App.
 - Aprire Google Play Store e cercare "Zelio NFC".
 - È anche possibile utilizzare il codice QR di seguito per scaricare le app.

fr Remarque :

- La fonction par défaut de ce produit est la fonction A (temporisation travail alimentation) et T = 3 s.
- Pour utiliser ce produit, vous devez disposer d'un téléphone Android doté de la fonctionnalité NFC et de l'OS Android version 4.4 au minimum.
- L'application peut être téléchargée au choix comme suit :
 - Orientez l'antenne NFC du téléphone portable vers celle du produit pour accéder au Google Play Store.
 - Accédez au Google Play Store et recherchez « Zelio NFC ».
 - Utilisez le code QR ci-dessous.

es Nota:

- La función predeterminada de este producto es la función A (Retardo de arranque) y T = 3 s.
- Para utilizar este producto, utilice un teléfono Android con función NFC y la versión 4.4 o superior del OS de Android.
- Para descargar la aplicación, proceda de una de las maneras siguientes:
 - Alinee la antena NFC del teléfono móvil con la antena NFC del producto; accederá automáticamente a la Google Play Store para la descarga de la aplicación.
 - Vaya a la Google Play Store y busque "Zelio NFC".
 - Si lo desea, también puede utilizar el código QR situado más abajo para descargar la aplicación.

zh 注意 :

- 此产品的默认功能为功能 A (电源接通延迟) 并且 T=3s
- 使用此产品时, 您必须使用具有 NFC 功能的安卓手机并且安卓固件版本为 4.4 及更新版本。
- 该应用可通过以下任一方法下载 :
 - 将手机 NFC 天线对准此产品 NFC 天线即可进入 Google Play Store 以下载应用。
 - 转到 Google Play Store 并搜索“Zelio NFC”。
 - 您也可以使用下面的 QR 码下载应用。



Cable / Câbles / Verdrahtung / Realice las conexiones / Realizzate il cablaggio / 接线

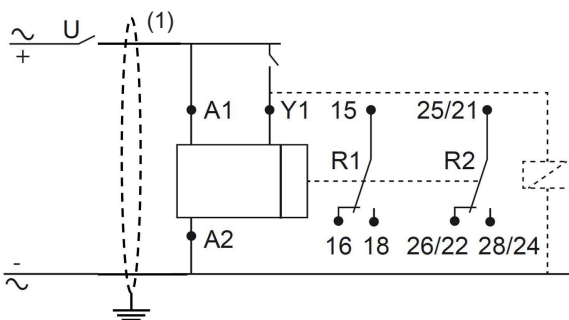

(1) Shielded cable / Câble blindé / Abgeschirmtes Kabel / Cable apantallado / Cavo schermato / 屏蔽电缆

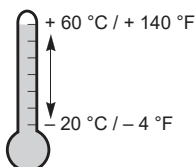

T	0,05 s - 999 h
U	24-240 VAC 50-60 Hz 3 VA 24-240 VDC 1,5 W
	8 A / 250 V~

**Sensor wiring diagram
Schéma de câblage du détecteur
Verdrahtungsplan des Detektors
Diagrama de cableado del detector
Schema di cablaggio del rilevatore
传感器接线图**

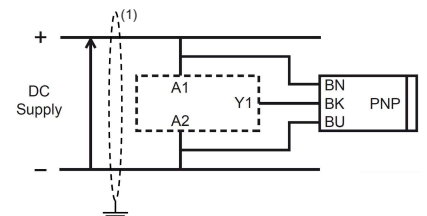

(1) Shielded cable / Câble blindé / Abgeschirmtes Kabel / Cable apantallado / Cavo schermato / 屏蔽电缆





**Wire sizes and torque / Calibre de fils et couple /
Drahtstärken und Anzugsmoment / Tamaños de cable y par de apriete /
Sezioni filo e coppia / 电线尺寸和扭矩**





mm in.	6 0.24				
mm ²		0.5...3.33	0.5...2.5	0.2...2.5	0.2...1.5
AWG		20...12	20...14	24...14	24...16

		N·m	0.6...1
Ø 3,5 mm / 0.14 in.		lb-in	5.3...8.8

LED Indication / Fonctionnement des voyants / LED-Anzeige / Indicación mediante LED / Indicazione a LED / LED 指示

en





-  Constantly "OFF"
-  Constantly "ON"
-  Slow Blinking
-  Fast Blinking





Yellow LED				
R1	R1 output open	R1 output close	R1 output open - Timing in progress	R1 output close - Timing in progress
R2	R2 output open	R2 output close	R2 output open - Timing in progress	R2 output close - Timing in progress

Power Supply indication (Green) LED	Power supply availability	Permanent ON
	Power supply not availability	Permanent OFF

Note: Relay Output open: 15-18, 25/21-28/24 opened
Relay Output closed: 15-18, 25/21-28/24 closed

fr



-  Toujours "OFF"
-  Toujours "ON"
-  Clignotement lent
-  Clignotement rapide





Yellow LED				
R1	Sortie R1 ouverte	Sortie R1 fermée	Sortie R1 ouvert - Temporisation en cours	Sortie R1 fermée - Temporisation en cours
R2	Sortie R2 ouverte	Sortie R2 fermée	Sortie R2 ouverte - Temporisation en cours	Sortie R2 fermée - Temporisation en cours

Alimentation (vert)	Disponibilité de l'alimentation	Toujours ON
	Indisponibilité de l'alimentation	Toujours OFF

Remarque : Sortie relais ouverte : 15-18, 25/21-28/24 ouverts
Sortie relais fermée : 15-18, 25/21-28/248 fermés

de





-  Permanent „AUS“
-  Permanent „EIN“
-  Langsames Blinken
-  Schnelles Blinken





Yellow LED				
R1	R1-Ausgang geöffnet	R1-Ausgang geschlossen	R1-Ausgang geöffnet - Verzögerung aktiv	R1-Ausgang geschlossen - Verzögerung aktiv
R2	R2-Ausgang geöffnet	R2-Ausgang geschlossen	R2-Ausgang geöffnet - Verzögerung aktiv	R2-Ausgang geschlossen - Verzögerung aktiv

LED-Anzeige der Spannungsversorgung (grün)	Spannungsversorgung verfügbar	Permanent EIN
	Spannungsversorgung nicht verfügbar	Permanent AUS

Hinweis: Relaisausgang geöffnet: 15-18, 25/21-28/24 geöffnet
Relaisausgang geschlossen: 15-18, 25/21-28/24 geschlossen

es





-  Apagado permanente
-  Encendido permanente
-  Parpadeo lento
-  Parpadeo rápido





Yellow LED				
R1	Salida R1 abierta	Salida R1 cerrada	Salida R1 abierta: temporización en curso	Salida R1 cerrada: temporización en curso
R2	Salida R2 abierta	Salida R2 cerrada	Salida R2 abierta: temporización en curso	Salida R2 cerrada: temporización en curso

Indicador LED (verde) de la fuente de alimentación	Disponibilidad de la fuente de alimentación	Encendido permanente
	No disponibilidad de la fuente de alimentación	Apagado permanente

Nota: Salida de relé abierta: 15-18, 25/21-28/24 abiertas
Salida de relé cerrada: 15-18, 25/21-28/24 cerradas

it

-  Costantemente spento ("OFF")
-  Costantemente acceso ("On")
-  Lampeggio lento
-  Sfarfallio veloce

Yellow LED				
R1	Uscita R1 aperta	Uscita R1 chiusa	Uscita R1 aperta - Temporizzazione in corso	Uscita R1 chiusa - Temporizzazione in corso
R2	Uscita R2 aperta	Uscita R2 chiusa	Uscita R2 aperta - Temporizzazione in corso	Uscita R2 chiusa - Temporizzazione in corso

LED alimentazione (verde)	Disponibilità alimentazione	Accensione permanente
	Alimentazione non disponibile	Spegnimento permanente

Nota: Uscita relè aperta: 15-18, 25/21-28/24 aperte
Uscita relè chiusa: 15-18, 25/21-28/24 chiuse

zh

-  常“关”
-  常“开”
-  缓慢闪烁
-  快速闪烁

Yellow LED				
R1	R1 输出打开	R1 输出闭合	R1 输出打开 - 正在计时	R1 输出闭合 - 正在计时
R2	R2 输出打开	R2 输出闭合	R2 输出打开 - 正在计时	R2 输出闭合 - 正在计时

电源指示 (绿色) LED	电源可用性	永久打开
	电源不可用性	永久关闭

注意: 继电器输出打开: 15-18, 25/21-28/24 已打开
继电器输出闭合: 15-18, 25/21-28/24 已闭合

Functions / Fonctions / Funktionen / Funciones / Funzione / 功能

<p>en A1-A2 </p> <p>Power supply (U)</p> <p> 1x Change-over contact</p> <p>Y1 Retrigger / Pause control</p> <p>T Timing period</p> <p> OFF INST. CONT. Instantaneous control is OFF / "TIMED" function selected (R2 & R1 both will be in synchronization with selected function)</p> <p> ON INST. CONT. Instantaneous control is ON / "INST" function selected (R2 will ONLY be turned ON/OFF in synchronization with the power supply)</p> <p>ON Power supply On</p> <p>OFF Power supply Off</p> <p>ON Input control Y1 On</p> <p>OFF Input control Y1 Off</p> <p>ON Relay output closed</p> <p>OFF Relay output opened</p>	<p>fr A1-A2 </p> <p>Alimentation (U)</p> <p> 1x Contact de permutation</p> <p>Y1 Commande de redéclenchement/pause</p> <p>T Période de temporisation</p> <p> OFF INST. CONT. Commande instantanée OFF / fonction « TIMED » sélectionnée (R2 et R1 synchronisés avec la fonction sélectionnée)</p> <p> ON INST. CONT. Commande instantanée ON / fonction « INST » sélectionnée (R2 activé/désactivé en synchronisation avec l'alimentation)</p> <p>ON Sous tension</p> <p>OFF Hors tension</p> <p>ON Commande d'entrée Y1 activée</p> <p>OFF Commande d'entrée Y1 désactivée</p> <p>ON Sortie relais fermée</p> <p>OFF Sortie relais ouverte</p>	<p>de A1-A2 </p> <p>Spannungsversorgung (U)</p> <p> 1x Wechsler</p> <p>Y1 Nachtrigger- / Pausensteuerung</p> <p>T Verzögerung</p> <p> OFF INST. CONT. Unverzögerte Steuerung ist AUS / Funktion „TIMED“ ist ausgewählt (R2 & R1 werden beide mit der ausgewählten Funktion synchron sein)</p> <p> ON INST. CONT. Unverzögerte Steuerung ist AN / Funktion „INST“ ist ausgewählt (R2 wird NUR synchron mit der Spannungsversorgung EIN-/AUSGESCHALTET)</p> <p>ON Spannungsversorgung Ein</p> <p>OFF Spannungsversorgung Aus</p> <p>ON Eingangssteuerung Y1 Ein</p> <p>OFF Eingangssteuerung Y1 Aus</p> <p>ON Relaisausgang geschlossen</p> <p>OFF Relaisausgang geöffnet</p>
<p>es A1-A2 </p> <p>Fuente de alimentación (U)</p> <p> 1x contacto conmutado</p> <p>Y1 Control de reinicio/pausa</p> <p>T Período de temporización</p> <p> OFF INST. CONT. El control instantáneo es OFF/función "TIMED" seleccionada (R2 y R1 se sincronizarán con la función seleccionada).</p> <p> ON INST. CONT. El control instantáneo es ON/función "INST" seleccionada (R2 SOLO se encenderá o apagará de manera sincronizada con la fuente de alimentación).</p> <p>ON Fuente de alimentación conectada</p> <p>OFF Fuente de alimentación desconectada</p> <p>ON Control de entrada Y1 conectado</p> <p>OFF Control de entrada Y1 desconectado</p> <p>ON Salida de relé cerrada</p> <p>OFF Salida de relé abierta</p>	<p>it A1-A2 </p> <p>Alimentazione (U)</p> <p> 1x contatto di commutazione</p> <p>Y1 Comando riattivazione/pausa</p> <p>T Periodo di temporizzazione</p> <p> OFF INST. CONT. Il comando istantaneo è funzione OFF / "TIMED" selezionata (R2 e R1 saranno in sincronizzazione con la funzione selezionata)</p> <p> ON INST. CONT. Il comando istantaneo è funzione OFF / "INST" elezionata (SOLO R2 sarà ON/OFF in sincronizzazione con l'alimentazione)</p> <p>ON Alimentazione inserita</p> <p>OFF Alimentazione disinserita</p> <p>ON Comando ingresso Y1 inserito</p> <p>OFF Comando ingresso Y1 disinserito</p> <p>ON Uscita relè chiusa</p> <p>OFF Uscita relè aperta</p>	<p>zh A1-A2 </p> <p>电源 (U)</p> <p> 1x 转换触点</p> <p>Y1 重新触发/暂停控制</p> <p>T 定时时段</p> <p> OFF INST. CONT. 瞬时控制关闭/已选择 "TIMED" 功能 (R2 和 R1 都与所选功能同步)</p> <p> ON INST. CONT. 瞬时控制打开/已选择 "INST" 功能 (R2 仅与电源同步开/关)</p> <p>ON 电源接通</p> <p>OFF 电源断开</p> <p>ON 输入控制 Y1 开启</p> <p>OFF 输入控制 Y1 关闭</p> <p>ON 继电器输出闭合</p> <p>OFF 继电器输出打开</p>

Functions / Fonctions / Funktionen / Funciones / Funzione / 功能

- A** **en** Power on-delay
- fr** Travail alimentation
- de** Ansprechverzögerung
- es** Retardo de arranque
- it** Ritardo accensione all'inserzione
- zh** 电源接通延迟

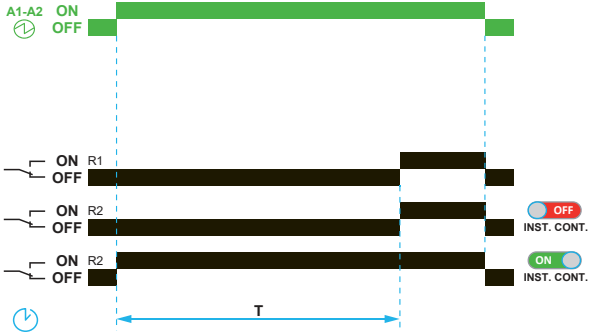

- At** **en** Power on-delay with pause / summation control
- fr** Temporisation travail alimentation avec contrôle de pause/somme
- de** Ansprechverzögerung mit Pausen-/Summensteuerung
- es** Retardo de arranque con control de suma/pausa
- it** Ritardo accensione all'inserzione con controllo pausa/somma
- zh** 使用暂停/求和控制的电源接通延迟

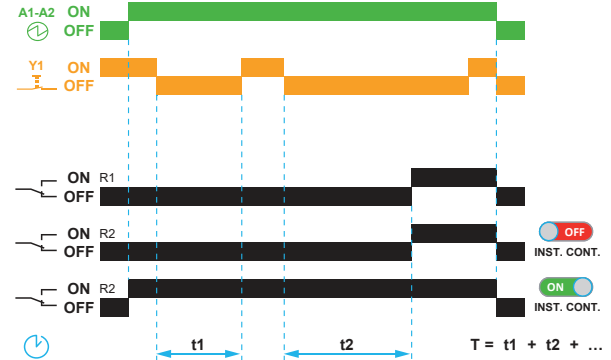

- Ac** **en** On-delay & Off-delay with control signal
- fr** Temporisation repos et travail avec signal de contrôle
- de** Ansprech- und Rückfallverzögerung mit Steuersignal
- es** Retardo de conexión y retardo de desconexión con señal de control
- it** Ritardo all'inserzione e alla disinserzione con segnale di comando
- zh** 具有控制信号的接通延迟和断开延迟

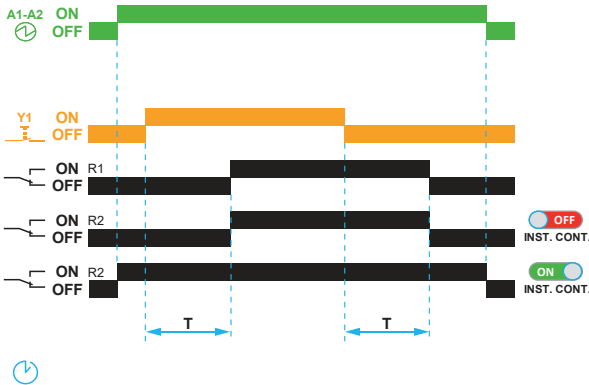

- Ad** **en** Pulse delayed relay with control signal
- fr** Relais à impulsion temporisée avec signal de contrôle
- de** Impulsverzögertes Zeitrelais mit Steuersignal
- es** Relé de retardo de pulso con señal de control
- it** Relè a impulso ritardato con segnale di comando
- zh** 具有控制信号的脉冲延迟继电器

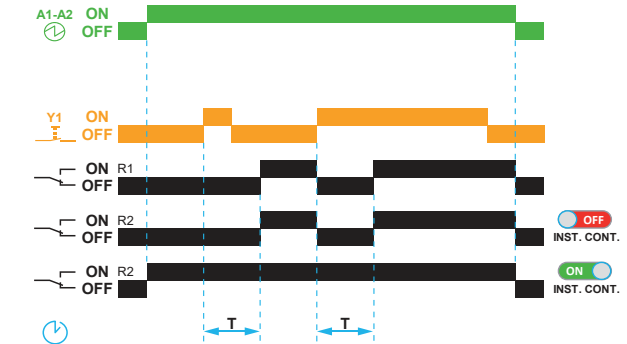

- Ah** **en** Pulse delayed relay (single cycle) with control signal
- fr** Relais à impulsion temporisée (un cycle) avec signal de contrôle
- de** Impulsverzögertes Zeitrelais (einfacher Zyklus) mit Steuersignal
- es** Relé de retardo de pulso (ciclo único) con señal de control
- it** Relè a impulso ritardato (ciclo singolo) con segnale di comando
- zh** 具有控制信号的脉冲延迟继电器（单循环）

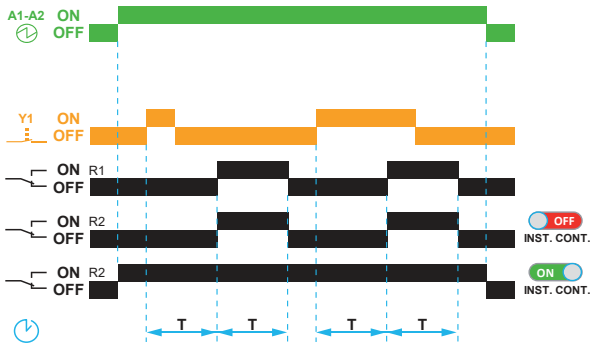

- Ak** **en** Asymmetrical on-delay & off-delay with control signal
- fr** Temporisations repos et travail asymétriques avec signal de contrôle
- de** Asymmetrische Ansprech- und Rückfallverzögerung mit Steuersignal
- es** Retardo asimétrico all'inserzione e alla disinserzione con segnale di comando
- it** Retardo de conexión y retardo de desconexión asimétricos con señal de control
- zh** 使用控制信号的非对称式接通延迟和断开延迟

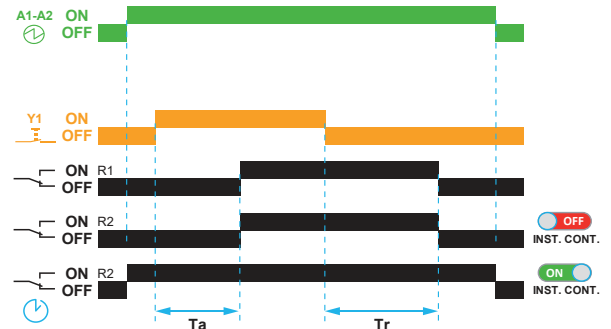

Functions / Fonctions / Funktionen / Funciones / Funzione / 功能

- B**
- en Interval Relay (Single Shot) With Control Signal
 - fr Relais d'intervalle (simple) avec signal de contrôle
 - de Wischrelais (einfache Aufnahme) mit Steuersignal
 - es Relé de intervalo (una sola vez) con señal de control
 - it Relè a intervallo (Single Shot) con segnale di comando
 - zh 具有控制信号的间隔定时继电器 (一次性)

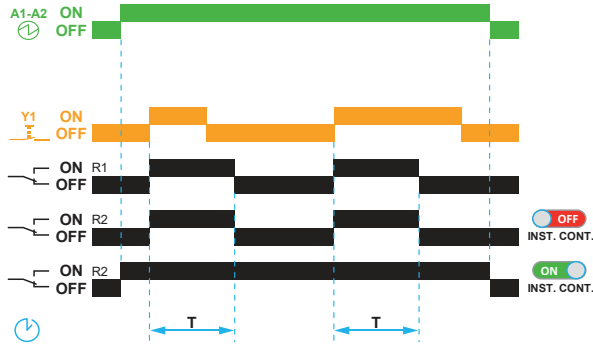

- Bw**
- en Double Interval Relay With Control Signal
 - fr Relais d'intervalle double avec signal de contrôle
 - de Doppeltes Wischrelais mit Steuersignal
 - es Relé de intervalo doble con señal de control
 - it Relè a doppio intervallo con segnale di comando
 - zh 具有控制信号的双间隔定时继电器

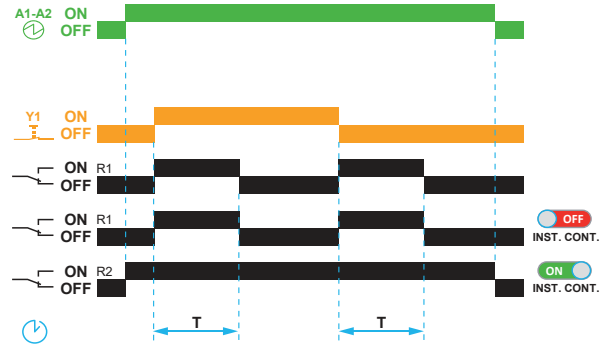

- C**
- en Off-delay relay with control signal
 - fr Relais de temporisation repos avec signal de contrôle
 - de Rückfallverzögertes Zeitrelais mit Steuersignal
 - es Relé de retardo de desconexión con señal de control
 - it Relè ritardato alla disinserzione con segnale di comando
 - zh 具有控制信号的断开延迟继电器

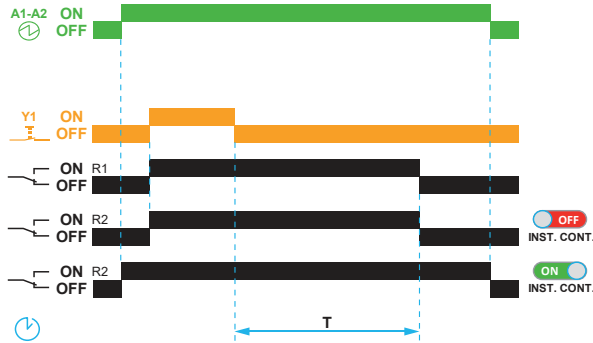

- D**
- en Symmetrical flashing relay (starting pulse off)
 - fr Relais de clignotement symétrique (impulsion de départ repos)
 - de Symmetrisches Blinkrelais (pausebeginnend)
 - es Relé señalizador simétrico (pulso inicial desconectado)
 - it Relè a intermittenza simmetrica (impulso avvio off)
 - zh 对称式闪光继电器 (启动脉冲停止)

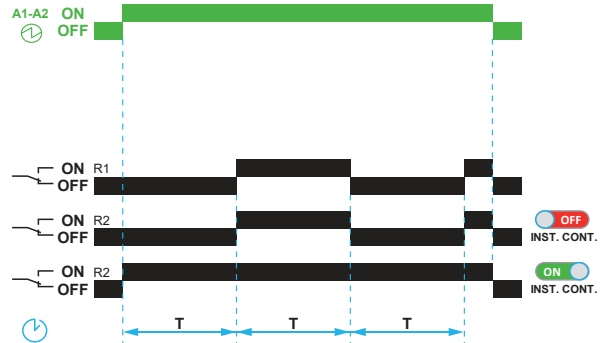

- Dt**
- en Symmetrical flashing relay (starting pulse off) & with pause / summation control
 - fr Relais de clignotement symétrique (impulsion de départ repos) et avec contrôle de pause/somme
 - de Symmetrisches Blinkrelais (pausebeginnend) mit Pausen-/Summensteuerung
 - es Relé señalizador simétrico (pulso inicial desconectado) con control de suma/pausa
 - it Relè a intermittenza simmetrica (impulso avvio off) e con controllo pausa/somma
 - zh 对称式闪光继电器 (启动脉冲停止), 使用暂停/求和控制

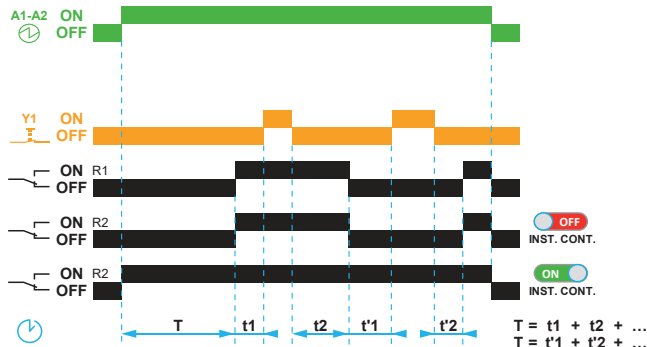

- Di**
- en Symmetrical flashing relay (starting pulse on)
 - fr Relais de clignotement symétrique (impulsion de départ travail)
 - de Symmetrisches Blinkrelais (impulsbeginnend)
 - es Relé señalizador simétrico (pulso inicial conectado)
 - it Relè a intermittenza simmetrica (impulso avvio on)
 - zh 对称式闪光继电器 (启动脉冲开启)

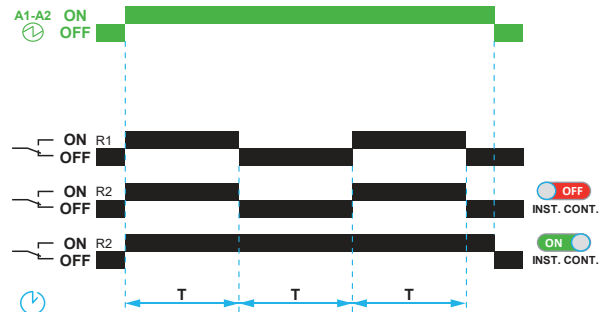

Functions / Fonctions / Funktionen / Funciones / Funzione / 功能

- Dit**
- en Symmetrical flashing relay (starting pulse on) & with pause / summation control
 - fr Relais de clignotement symétrique (impulsion de départ travail) et avec contrôle de pause/somme
 - de Symmetrisches Blinkrelais (impulsbeginnend) mit Pausen-/Summensteuerung
 - es Relé señalizador simétrico (pulso inicial conectado) con control de suma/pausa
 - it Relè a intermittenza simmetrica (impulso avvio on) e con controllo pausa/somma
 - zh 对称式闪光继电器（启动脉冲开启），具有暂停/求和控制

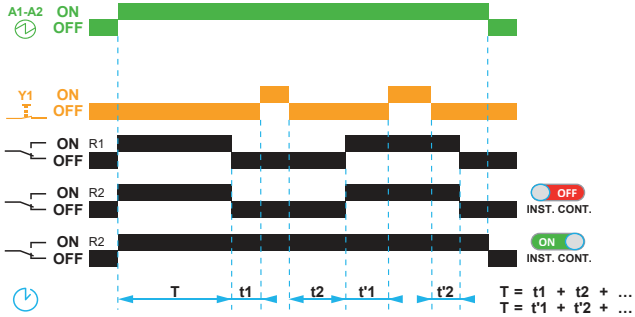

- H**
- en Interval relay
 - fr Relais d'intervalle
 - de Wischrelais
 - es Relé de intervalo
 - it Relè intervallo
 - zh 间隔定时继电器

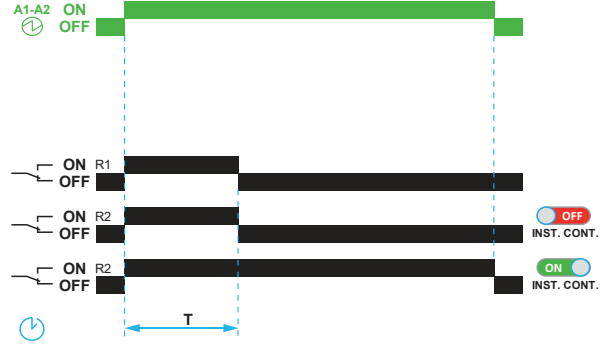

- Ht**
- en Interval relay & with pause / summation control
 - fr Relais d'intervalle avec contrôle de pause/somme
 - de Intervallrelais mit Pausen-/Summensteuerung
 - es Relé de intervalo con control de suma/pausa
 - it Relè intervallo e con controllo pausa/somma
 - zh 间隔定时继电器，使用暂停/求和控制

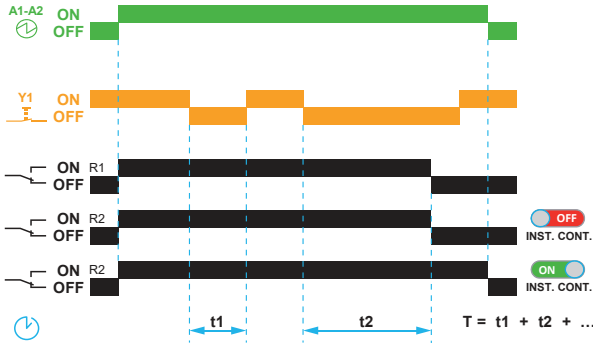

- L**
- en Asymmetrical flashing relay (starting pulse off)
 - fr Relais de clignotement asymétrique (impulsion de départ repos)
 - de Asymmetrisches Blinkrelais (pausebeginnend)
 - es Relé señalizador asimétrico (pulso inicial desconectado)
 - it Relè a intermittenza asimmetrica (impulso avvio off)
 - zh 非对称式闪光继电器（启动脉冲停止）

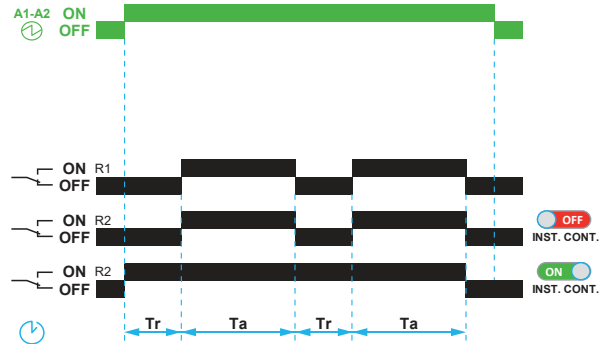

- Lt**
- en Asymmetrical flashing relay (starting pulse off) & with pause / summation control
 - fr Relais de clignotement asymétrique (impulsion de départ repos) et avec contrôle de pause/somme
 - de Asymmetrisches Blinkrelais (pausebeginnend) mit Pausen-/Summensteuerung
 - es Relé señalizador asimétrico (pulso inicial desconectado) con control de suma/pausa
 - it Relè a intermittenza asimmetrica (impulso avvio off) e con controllo pausa/somma
 - zh 非对称式闪光继电器（启动脉冲停止），使用暂停/求和控制

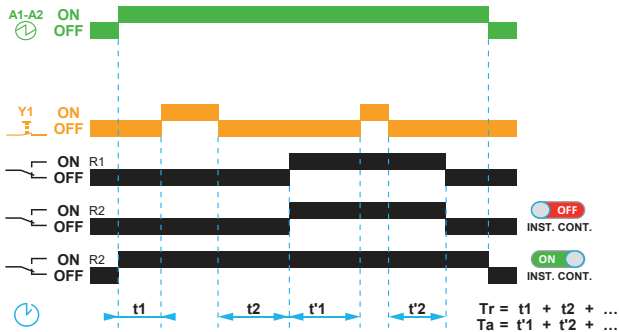

- Li**
- en Asymmetrical flashing relay (starting pulse on)
 - fr Relais de clignotement asymétrique (impulsion de départ travail)
 - de Asymmetrisches Blinkrelais (impulsbeginnend)
 - es Relé señalizador asimétrico (pulso inicial conectado)
 - it Relè a intermittenza asimmetrica (impulso avvio on)
 - zh 非对称式闪光继电器（启动脉冲开启）

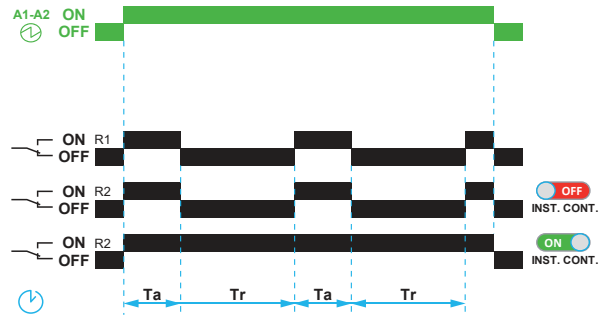

Functions / Fonctions / Funktionen / Funciones / Funzione / 功能

- Lit** **en** Asymmetrical flashing relay (starting pulse on) & with pause / summation control
fr Relais de clignotement asymétrique (impulsion de départ travail) et avec contrôle de pause/somme
de Asymmetrisches Blinkrelais (impulsbeginnend) mit Pausen-/Summensteuerung
es Relé señalizador asimétrico (pulso inicial conectado) con control de suma/pausa
it Relè a intermittenza asimmetrica (impulso avvio on) e con controllo pausa/somma
zh 非对称式闪光继电器（启动脉冲开启），使用暂停/求和控制

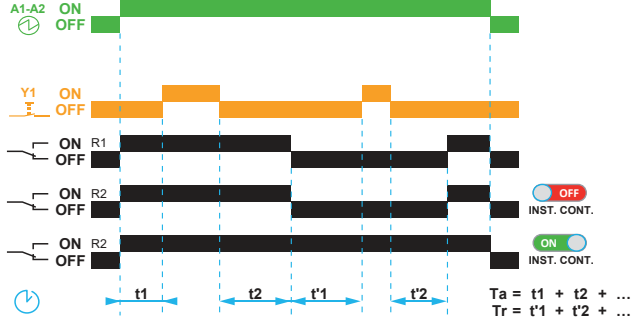

- N** **en** Safe-Guard Relay
fr Relais sécurisé
de Sicherheitsrelais
es Relé de protección
it Relè di salvaguardia
zh 安全防护继电器

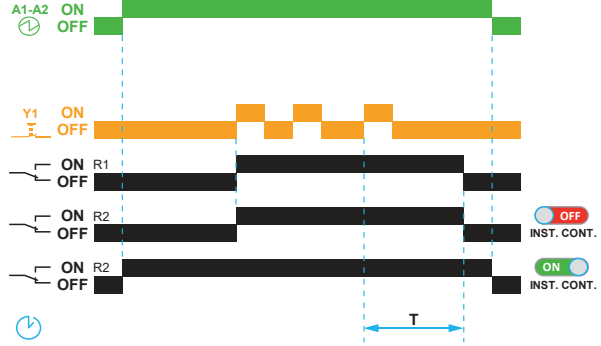

- O** **en** Delayed Safe-Guard Relay
fr Relais sécurisé temporisé
de Verzögertes Sicherheitsrelais
es Relé de protección de retardo
it Relè di salvaguardia ritardata
zh 安全防护延迟继电器

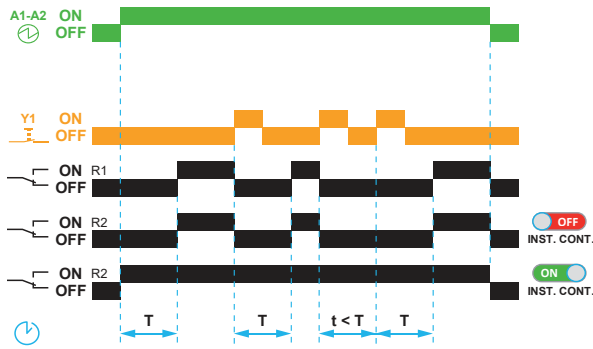

- P** **en** Pulse Delayed Relay With Fixed Pulse Length
fr Relais à impulsion temporisée avec longueur d'impulsion fixe
de Impulsverzögertes Zeitrelais mit fester Impulslänge
es Relé de retardo de pulso con duración fija del pulso
it Relè a impulso ritardato con lunghezza impulso fissa
zh 具有固定脉冲长度的脉冲延迟继电器

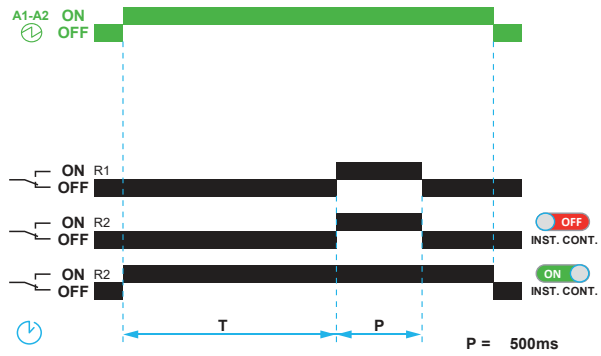

- Pt** **en** Pulse Delayed Relay With Fixed Pulse Length & With Pause / Summation Control
fr Relais à impulsion temporisée avec longueur d'impulsion fixe et contrôle de pause/somme
de Impulsverzögertes Zeitrelais mit fester Impulslänge & mit Pause / Summensteuerung
es Relé de retardo de pulso con duración fija del pulso y control de suma/pausa
it Relè a impulso ritardato con lunghezza impulso fissa e con comando somma/pausa
zh 具有固定脉冲长度的脉冲延迟继电器，使用暂停/求和控制

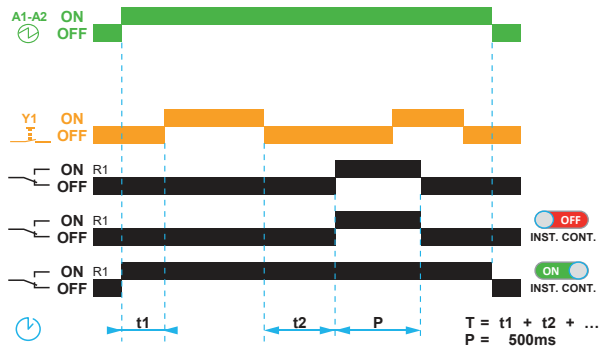

- Qt** **en** Star-delta relay (2 CO output with split common)
 Diagnostic Feature Not Available
fr Relais étoile-triangle (sortie 2 CO avec commun séparé)
 Fonction de diagnostic non disponible
de Stern-Dreieck-Relais (2 CO mit geteiltem Leiter)
 Diagnosefunktion nicht verfügbar
es Relé Star-Delta (salida 2 CO con común dividido)
 Función de diagnóstico no disponible
it Relè circuito stella-triangolo (2 CO con modulo comune condiviso)
 Funzionalità di diagnostica non disponibile
zh 星-三角继电器（2 CO 输出，使用分割型公共端）
 诊断功能不可用

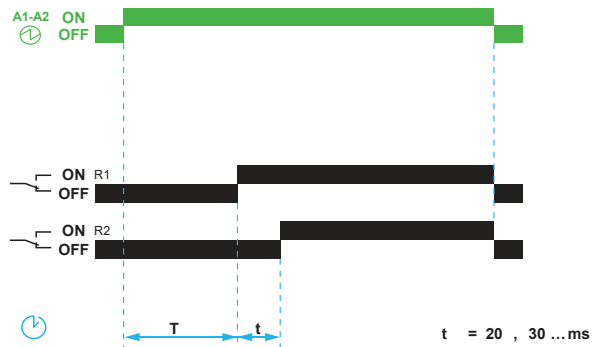

Functions / Fonctions / Funktionen / Funciones / Funzione / 功能

- Qtt** **en** Star-delta relay (2 CO output with split common) with pause / summation control
Diagnostic Feature Not Available
- fr** Relais étoile-triangle (sortie 2 CO avec commun séparé) avec contrôle de pause/somme
Fonction de diagnostic non disponible
- de** Stern-Dreieck-Relais (2 CO mit geteiltem Leiter) und Pausen-/Summensteuerung
Diagnosefunktion nicht verfügbar
- es** Relé Star-Delta (salida 2 CO con común dividido) con control de suma/pausa
Función de diagnóstico no disponible
- it** Relè circuito stella-triangolo (2 CO con modulo comune condiviso) con controllo pausa/somma
Funzionalità di diagnostica non disponibile
- zh** 星-三角继电器 (2 CO 输出, 使用分割型公共端), 使用暂停/求和控制
诊断功能不可用

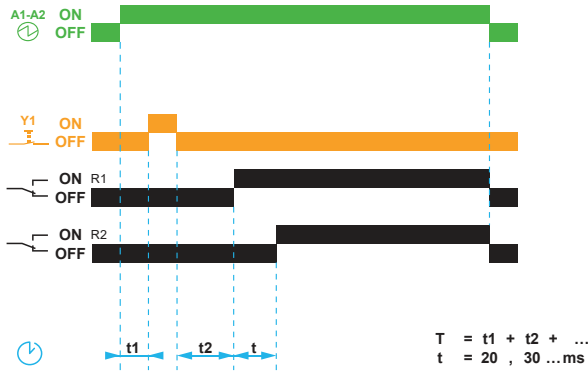

- TL** **en** Bi-Stable Relay With Control Signal ON
- fr** Relais bistable avec signal de contrôle activé
- de** Bistabiles Relais mit Steuersignal AN
- es** Relé biestable con señal de control activada
- it** Relè bistabile con segnale di comando ON
- zh** 开启控制信号的双稳态继电器

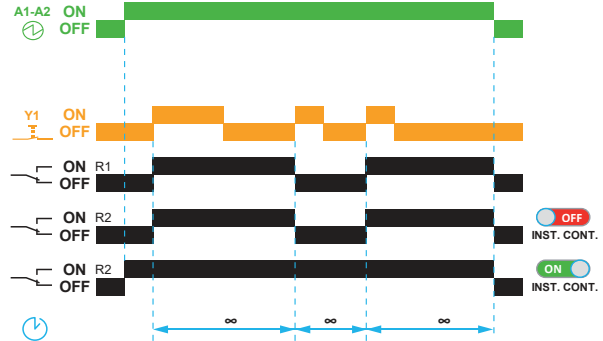

- Tt** **en** Retriggerable Bi-Stable Relay With Control Signal ON
- fr** Relais bistable redéclenchable avec signal de contrôle activé
- de** Nachtriggerbares bistabiles Relais mit Steuersignal AN
- es** Relé biestable redisparable con señal de control activada
- it** Relè bistabile riattivabile con segnale di comando ON
- zh** 开启控制信号的可再触发式双稳态继电器

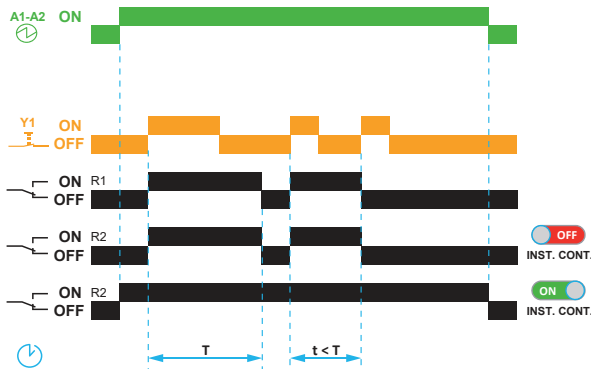

- W** **en** Interval relay with control signal off
- fr** Relais d'intervalle avec signal de contrôle repos
- de** Wischrelais ohne Steuersignal
- es** Relé de intervalo con señal de control desactivada
- it** Relè a intervallo senza segnale di comando
- zh** 关闭控制信号的间隔定时继电器

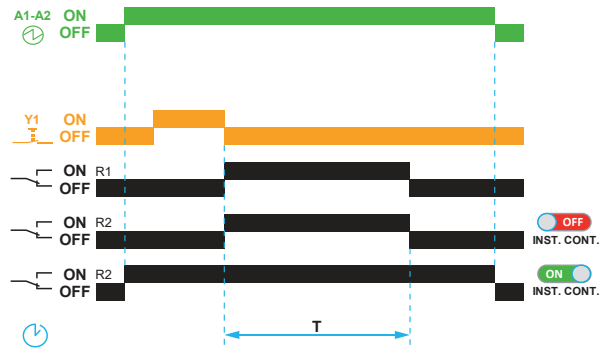

Set Up the Phone / Réglage du téléphone / Einrichten des Telefons / Configuración del teléfono / Configurare il telefono / 设置手机

en Step (1): Turn On NFC feature on mobile device

- Go to phone setting or use phone shortcut to turn On the NFC feature.
- Different phone model might have different GUI design to turn On NFC feature.

fr Etape 1 : Activez la fonction NFC sur le téléphone portable

- Accédez aux paramètres du téléphone ou utilisez le raccourci pour activer la fonction NFC.
- Selon les modèles de téléphone, la procédure d'activation de la fonction NFC peut varier.

de Schritt (1): Schalten Sie die NFC-Funktionalität an Ihrem Mobilgerät an

- Gehen Sie zu den Telefoneinstellungen oder verwenden Sie einen Kurzbefehl zum Aktivieren der NFC-Funktionalität.
- Verschiedene Telefonmodelle können in ihrem GUI-Design unterschiedliche Methoden zum Einschalten der NFC-Funktionalität aufweisen.

es Paso (1): Active la función NFC en el dispositivo móvil

- Vaya a la configuración del teléfono o utilice un acceso directo en el teléfono para activar la función NFC.
- El diseño de la interfaz gráfica de usuario para la activación de la función NFC puede variar en función del modelo.

it Passo (1): Attivare la funzionalità NFC sul dispositivo mobile

- Aprire le impostazioni del telefono o utilizzare il comando rapido sul telefono per attivare la funzionalità NFC.
- Per l'avvio delle funzionalità NFC, l'interfaccia grafica utente varia in base ai diversi modelli di telefono.

zh 步骤 (1): 在移动设备上打开 NFC 功能

- 转到手机设置或使用手机快捷键打开 NFC 功能。
- 不同的手机型号可能具有不同的 GUI 设计，打开 NFC 功能的方法互不相同。

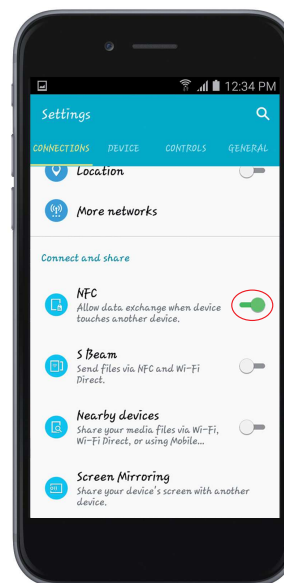

en Step (2): Locate the position of the NFC antenna of your mobile phone

- The NFC antenna is located at the back of your phone. Place the phone around the product front face and adjust until seeing the "pairing LED" lit-up.

fr Etape 2 : Localisez l'emplacement de l'antenne NFC de votre téléphone portable

- L'antenne NFC se trouve à l'arrière de votre téléphone. Placez ce dernier près de la face avant du produit et ajustez sa position jusqu'à ce que le voyant de connexion s'allume.

de Schritt (2): Finden Sie die NFC-Antenne an Ihrem Mobiltelefon

- Die NFC-Antenne befindet sich an der Rückseite Ihres Telefons. Platzieren Sie Ihr Telefon an der Vorderseite des Produkts und passen Sie die Position an bis die Kopplungs-LED aufleuchtet.

es Paso (2): Localice la posición de la antena NFC de su teléfono móvil

- La antena NFC se encuentra en la parte posterior del teléfono. Coloque el teléfono alrededor de la parte frontal del producto y ajústelo hasta que se encienda el indicador LED de emparejamiento.

it Passo (2): Individuare la posizione dell'antenna NFC sul telefono cellulare

- L'antenna NFC si trova sul retro del telefono. Posizionare il telefono vicino al lato anteriore del prodotto e regolare fino all'accensione del "LED di accoppiamento".

zh 步骤 (2): 在手机上找到 NFC 天线的位置

- NFC 天线位于手机背面。将手机放在产品正面附近并调整位置，直至看到“配对 LED”亮起。



en Lit-up indicates that the product is within the communication range with the mobile device.

fr Si le voyant est allumé, cela signifie que le produit peut communiquer avec le téléphone portable.

de Das Aufleuchten zeigt an, dass sich das Produkt innerhalb des Kommunikationsbereiches des Mobilgeräts befindet.

es Al encenderse, indica que el producto se encuentra dentro del rango de comunicación con el dispositivo móvil.

it L'accensione indica che il prodotto è nel raggio di comunicazione del dispositivo mobile.

zh 指示灯亮起指示产品处于移动设备的通讯范围之内。

en Note: Beware that some phone models have NFC antenna built in the battery. If you are changing your original battery to 3rd party battery, your mobile device might lose the NFC capability.

fr Remarque : certains modèles de téléphone intègrent l'antenne NFC dans la batterie. Si vous remplacez votre batterie d'origine par une batterie tierce, votre téléphone portable risque de ne plus avoir la fonctionnalité NFC.

de Hinweis: Beachten Sie, dass die NFC-Antenne bei einigen Telefonmodelle in die Batterie integriert ist. Wenn Sie die Originalbatterie mit einer Batterie eines Drittanbieters austauschen, kann Ihr Telefon seine NFC-Funktionalität verlieren.

es Nota: Tenga en cuenta que algunos modelos de teléfono tienen la antena NFC integrada en la batería. Si cambia la batería original por otro modelo de batería de terceros, el dispositivo móvil podría perder la funcionalidad NFC.

it Nota: in alcuni modelli di telefono l'antenna NFC è integrata nella batteria. Se si sostituisce la batteria originale con una di terza parte, il dispositivo mobile potrebbe perdere la funzionalità NFC.

zh 注意: 请注意, 有些手机型号的 NFC 天线内置在电池中。如果您将原装电池更换为第三方电池, 则移动设备有可能丧失 NFC 功能。

Set Up the Phone / Réglage du téléphone / Einrichten des Telefons / Configuración del teléfono / Configurare il telefono / 设置手机

- en** Step (3): Install Zelio NFC App from Google store
 - Follow the steps shown in page 1 to download the Zelio NFC App
- fr** Etape 3 : Installez l'application Zelio NFC à partir du Google Store
 - Suivez la procédure décrite en page 1 pour télécharger l'application Zelio NFC
- de** Schritt (3): Installieren Sie die Zelio NFC App aus dem Google Store
 - Folgen Sie den auf Seite 1 gezeigten Schritten, um die Zelio NFC App herunterzuladen
- es** Paso (3): Instale la aplicación Zelio NFC desde Google Play Store
 - Siga los pasos que se indican en la página 1 para descargar la aplicación Zelio NFC
- it** Passo (3): Installare la app Zelio NFC da Google Store
 - Seguire i passaggi indicati a pagina 1 per scaricare la app Zelio NFC
- zh** 步骤 (3) : 从 Google 商店安装 Zelio NFC 应用
 - 遵循第 1 页上的步骤下载 Zelio NFC 应用

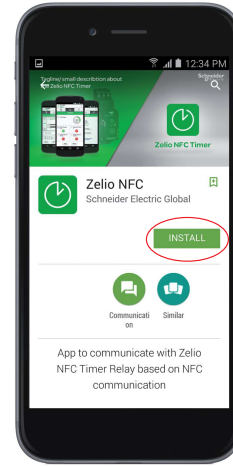

Setting / Réglez / Einstellung / Regule / Regolate / 功能

App Functions / App Fonctions / App Funktionen / App Funciones / App Funzione / App 功能

- en** Through Zelio NFC App installed into your mobile device, you could retrieve & configure product setting, diagnose product status & lock/unlock the product setting. All related timing function diagrams, wiring diagrams and help contents can be obtained from the App.
- fr** Une fois l'application Zelio NFC installée sur votre téléphone portable, vous pouvez consulter et régler les paramètres, diagnostiquer l'état du produit et verrouiller/déverrouiller les réglages. L'application fournit tous les schémas des fonctions de temporisation, les schémas de câblage ainsi qu'une aide.
- de** Mit der auf Ihrem Mobilgerät installierten Zelio NFC App können Sie die Produkteinstellungen abrufen und konfigurieren, Ihren Produktstatus analysieren und Ihre Produkteinstellungen sperren/entsperren. Alle zugehörigen Zeitfunktionsdiagramme, Verdrahtungspläne und Hilfedateien können in der App abgerufen werden.
- es** Con la aplicación Zelio NFC instalada en su dispositivo móvil, podrá recuperar y configurar los ajustes del producto, diagnosticar el estado del producto y bloquear o desbloquear la configuración del producto. La aplicación también le ofrece todos los diagramas de la función de temporización relacionados con el producto, los diagramas de cableado y el contenido de la ayuda.
- it** Tramite la app Zelio NFC installata nel dispositivo mobile, è possibile recuperare e configurare l'impostazione del prodotto, diagnosticare lo stato del prodotto e bloccare/sbloccare l'impostazione del prodotto. Tutti gli schemi relativi della funzione di temporizzazione, gli schemi di cablaggio e il contenuto della guida possono essere ottenuti dalla App.
- zh** 通过安装在手机中的 Zelio NFC 应用，您可以检索和配置产品设置、诊断产品状态以及锁定/解锁产品设置。所有相关定时功能图、接线图和帮助内容都可通过该应用获取。

- en** Setting Page
- fr** Page de réglage
- de** Einstellungsseite
- es** Página de configuración
- it** Pagina di configurazione
- zh** 设置页面

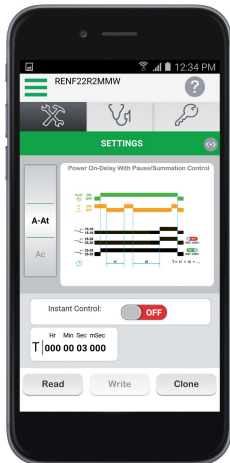

- en** Diagnose Page
- fr** Page de diagnostic
- de** Analyseseite
- es** Página de diagnóstico
- it** Pagina di diagnostica
- zh** 诊断页面

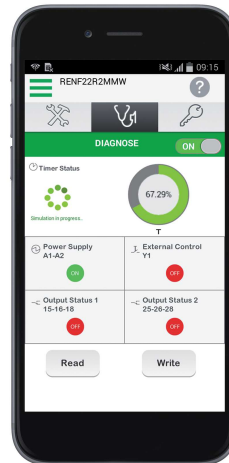

- en** Protection Page
- fr** Page de protection
- de** Seite für Schutzfunktionen
- es** Página de protección
- it** Pagina di protezione
- zh** 保护页面

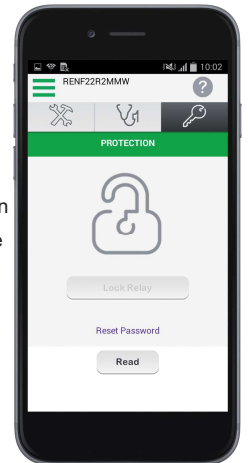

⚠ ⚠ DANGER / DANGER / GEFAHR / PERICOLO / PELIGRO / 危险

<p>HAZARD OF ELECTRIC SHOCK, EXPLOSION OR ARC FLASH</p> <ul style="list-style-type: none"> • Disconnect all power before servicing equipment. • Confirm that the product power supply voltage and its tolerances are compatible with those of the network. • Install Fuse or Circuit Breaker before turning on power. <p>Failure to follow these instructions will result in death or serious injury.</p>	<p>RISQUE D'ELECTROCUTION, D'EXPLOSION OU D'ARC ELECTRIQUE</p> <ul style="list-style-type: none"> • Coupez l'alimentation avant de travailler sur cet appareil. • Assurez-vous que la tension d'alimentation du produit, avec ses tolérances, est compatible avec celle du réseau. • Installez un fusible ou un disjoncteur avant de mettre sous tension. <p>Le non-respect de ces instructions provoquera la mort ou des blessures graves.</p>	<p>STROMSCHLAG-, EXPLOSIONS- ODER LICHTBOGENGEFAHR</p> <ul style="list-style-type: none"> • Vor Arbeiten am Gerät dessen Stromversorgung abschalten. • Stellen Sie sicher, dass die Versorgungsspannung des Produkts einschließlich Toleranzen mit den Netzbedingungen vereinbar ist. • Installieren Sie eine Sicherung oder einen Leistungsschalter bevor Sie den Strom einschalten. <p>Die Nichtbeachtung dieser Anweisungen führt zu Tod oder schwerer Körperverletzung.</p>
<p>RIESGO DE ELECTROCUCIÓN, EXPLOSIÓN O ARCO ELÉCTRICO</p> <ul style="list-style-type: none"> • Desconecte toda alimentación antes de realizar el servicio. • Asegúrese de que la tensión de alimentación del producto y sus tolerancias son compatibles con las de la red eléctrica. • Instale un fusible o un interruptor automático antes de conectar la alimentación. <p>Si no se siguen estas instrucciones provocará lesiones graves o incluso la muerte.</p>	<p>RISCHIO DI SCOSSA ELETTRICA, DI ESPLOSIONE O DI OFTALMIA DA FLASH</p> <ul style="list-style-type: none"> • Scollegare l'apparecchio dalla presa di corrente prima di qualsiasi intervento. • Assicurarsi che la tensione di alimentazione del prodotto e le relative tolleranze sia compatibile con quelle della rete. • Installare un fusibile o un sezionatore prima di attivare l'alimentazione. <p>Il mancato rispetto di queste istruzioni provocherà morte o gravi infortuni.</p>	<p>存在电击、爆炸或电弧危险</p> <ul style="list-style-type: none"> • 维修设备前，请断开所有电源连接。 • 确认产品电源电压及其公差兼容于网络的这些参数。 • 接通电源之前安装保险丝或断路器。 <p>不按照上述规定操作会导致严重的人员伤亡。</p>

- en** Electrical equipment should be installed, operated, serviced, and maintained only by qualified personnel. No responsibility is assumed by Schneider Electric for any consequences arising out of the use of this material. Recommended to install in locked cabinets for added security.
- fr** Les équipements électriques doivent être installés, exploités et entretenus par un personnel qualifié. Schneider Electric décline toute responsabilité quant aux conséquences de l'utilisation de ce matériel. Installation recommandée dans des armoires verrouillées pour plus de sécurité.
- de** Elektrische Geräte dürfen nur von Fachpersonal installiert, betrieben, gewartet und instand gesetzt werden. Schneider Electric haftet nicht für Schäden, die aufgrund der Verwendung dieses Materials entstehen. Für zusätzliche Sicherheit wird die Installation in verriegelten Schränken empfohlen.
- es** Sólo el personal de servicio cualificado podrá instalar, utilizar, reparar y mantener el equipo eléctrico. Schneider Electric no asume las responsabilidades que pudieran surgir como consecuencia de la utilización de este material. Se recomienda instalarlo en armarios bloqueados para mayor seguridad.
- it** Le apparecchiature elettriche devono essere installate, usate e riparate solo da personale qualificato. Schneider Electric non assume nessuna responsabilità per qualunque conseguenza derivante dall'uso di questo materiale. Consigliato per l'installazione in armadi chiusi a chiave per una maggiore sicurezza.
- zh** 电器设备的安装、操作、维修和维护工作仅限于合格的人员执行。对于超出本资料所引发的任何后果，Schneider Electric 概不负责。建议安装在锁定的机柜中，以提高安全性。

Schneider Electric Industries SAS
35, rue Joseph Monier
CS 30323
F - 92506 Rueil-Malmaison Cedex

施耐德电气生产工厂
无锡普洛菲斯电子有限公司
江苏省无锡国家高新技术产业开发区
汉江路20号中国地区客服电话：
+86 400 810 1315

This product must be installed, connected and used in compliance with prevailing standards and/or installation regulations.
As standards, specifications and designs develop from time to time, always ask for confirmation of the information given in this publication.