

CONTRACT DE PRESTĂRI SERVICII ARTISTICE/CONTRACT FOR ARTISTIC SERVICES
No / Nr. 1953/20.06.2023

I. PĂRŢILE CONTRACTULUI/ I. PARTIES OF THE CONTRACT

Denumire prestator	Providers's name	Yunjoo Song (Nowasong Dance Project)
Reprezentant legal prestator	The legal representative of the provider	Yunjoo Song
Adresa sediului prestatorului	Registered head office of the provider	Yunjoo Song
Tara de rezidență a prestatorului	Provider's country of residence	South Korea
Număr telefon prestator	Provider's telephone number	+82 010-3169-3772
Adresa de email a prestatorului	Provider's e-mail address	jhjihbb68@gmail.com
Cod de identificare fiscală	Tax identification number	950310-2358017
Detalii bancare prestator	Provider's bank details	<p>1. Account Holder's Name (The Beneficiary) (must coincide with the name of the contract for participation in FITS)</p> <p>2. [REDACTED]</p> <p>3. [REDACTED]</p> <p>4. [REDACTED]</p> <p>5. [REDACTED]</p> <p>6. [REDACTED]</p> <p>7. [REDACTED]</p> <p>8. [REDACTED]</p> <p>9. [REDACTED]</p> <p>10. [REDACTED]</p> <p>11. [REDACTED]</p> <p>12. [REDACTED]</p> <p>13. [REDACTED]</p> <p>14. [REDACTED]</p> <p>15. [REDACTED]</p> <p>16. [REDACTED]</p> <p>17. [REDACTED]</p> <p>18. [REDACTED]</p> <p>19. [REDACTED]</p> <p>20. [REDACTED]</p> <p>21. [REDACTED]</p> <p>22. [REDACTED]</p> <p>23. [REDACTED]</p> <p>24. [REDACTED]</p> <p>25. [REDACTED]</p> <p>26. [REDACTED]</p> <p>27. [REDACTED]</p> <p>28. [REDACTED]</p> <p>29. [REDACTED]</p> <p>30. [REDACTED]</p> <p>31. [REDACTED]</p> <p>32. [REDACTED]</p> <p>33. [REDACTED]</p> <p>34. [REDACTED]</p> <p>35. [REDACTED]</p> <p>36. [REDACTED]</p> <p>37. [REDACTED]</p> <p>38. [REDACTED]</p> <p>39. [REDACTED]</p> <p>40. [REDACTED]</p> <p>41. [REDACTED]</p> <p>42. [REDACTED]</p> <p>43. [REDACTED]</p> <p>44. [REDACTED]</p> <p>45. [REDACTED]</p> <p>46. [REDACTED]</p> <p>47. [REDACTED]</p> <p>48. [REDACTED]</p> <p>49. [REDACTED]</p> <p>50. [REDACTED]</p> <p>51. [REDACTED]</p> <p>52. [REDACTED]</p> <p>53. [REDACTED]</p> <p>54. [REDACTED]</p> <p>55. [REDACTED]</p> <p>56. [REDACTED]</p> <p>57. [REDACTED]</p> <p>58. [REDACTED]</p> <p>59. [REDACTED]</p> <p>60. [REDACTED]</p> <p>61. [REDACTED]</p> <p>62. [REDACTED]</p> <p>63. [REDACTED]</p> <p>64. [REDACTED]</p> <p>65. [REDACTED]</p> <p>66. [REDACTED]</p> <p>67. [REDACTED]</p> <p>68. [REDACTED]</p> <p>69. [REDACTED]</p> <p>70. [REDACTED]</p> <p>71. [REDACTED]</p> <p>72. [REDACTED]</p> <p>73. [REDACTED]</p> <p>74. [REDACTED]</p> <p>75. [REDACTED]</p> <p>76. [REDACTED]</p> <p>77. [REDACTED]</p> <p>78. [REDACTED]</p> <p>79. [REDACTED]</p> <p>80. [REDACTED]</p> <p>81. [REDACTED]</p> <p>82. [REDACTED]</p> <p>83. [REDACTED]</p> <p>84. [REDACTED]</p> <p>85. [REDACTED]</p> <p>86. [REDACTED]</p> <p>87. [REDACTED]</p> <p>88. [REDACTED]</p> <p>89. [REDACTED]</p> <p>90. [REDACTED]</p> <p>91. [REDACTED]</p> <p>92. [REDACTED]</p> <p>93. [REDACTED]</p> <p>94. [REDACTED]</p> <p>95. [REDACTED]</p> <p>96. [REDACTED]</p> <p>97. [REDACTED]</p> <p>98. [REDACTED]</p> <p>99. [REDACTED]</p> <p>100. [REDACTED]</p>

Compania care va prezenta
spectacolul

Company presenting the event

Yunjoo Song (Nowasong Dance Project)

numit în continuare **PRESTATOR**/hereinafter referred to as **PROVIDER**

Si

2. TEATRUL NATIONAL "RADU STANCA" SIBIU, cu adresa: Boulevardul Republicii, nr. 10040. 269. 210. 092, Sibiu, Romania	2. "RADU STANCA" NATIONAL THEATRE SIBIU, Boulevardul Republicii, nr. 10040. 269. 210. 092, Sibiu, Romania
--	---

II. OBJECT OF THE CONTRACT

1. Titlul spectacolului Februari durata C O	1. Titlul spectacolului Februari durata C O	1. Titlul spectacolului Februari durata C O
Data reprezentatiei	Performance date	June 23
Numărul de reprezentatii	Number of performances	2
Spațiul de joc	Venue of the performance	Sala Studio TNRS (Central Cultural „Ion Besoiu” - Intrarea C)
Durata reprezentatiei	Duration of the performance	50
Pauza	Intermission	15 min
Număr de persoane în turneu	Number of people on tour	3

III. VALOAREA TOTALĂ A CONTRACTULUI/III. TOTAL VALUE OF THE CONTRACT

<p>1.1 ORGANIZATORUL va achita PRESTATORULUI pentru rezultatul prestației sale artistice conform art. 1.1, un onorariu artistic de 1.920 Euro prin transfer bancar, respectiv 9.600 Ron, la un curs estimat de 1 euro = 5 Ron. PRESTATORUL se obligă să emită și sa transmită factura pentru onorariul artistic în termen de 10 zile de la spectacol/spectacole la adresele de email: contabilitate@sibfest.ro, vicentiu.rahau@sibfest.ro</p> <p>1.2 Organizatorul se obliga sa achite catre bugetul de stat impozitul (16% = 1.830 lei, respectiv 366 euro) care se aplica la suma brută a onorariului artistic de 11.430 lei, respectiv 2.286 euro.</p> <p>1.3 Asadar valoarea totala a contractului este de 2.286 EURO (valoarea bruta a onorariului artistic), respectiv 11.430 RON</p> <p>2.1 Comisionanele bancare aferente vor fi plătite de fiecare din părțile contractante în țara de origine. Orice eroare, întârziere la plata, generată de date bancare eronate comunicate de Prestator va fi suportată de către Prestator prin plata de către acesta a comisionanelor bancare aferente realizării reluării plății. Aceste comisioane vor fi deduse din onorariul Prestatorului, fără notificare și fără intervenția instanțelor de judecată.</p> <p>2.2 Plata se realizează conform programării contabile în termen de 30 de zile de la emiterea facturii.</p>	<p>1.1 The ORGANIZER shall pay to the PROVIDER for the result of his artistic performance according to art. 1.1, an artistic fee of 1.920 Euro by bank transfer, respectively 9,600 Ron, at an estimated exchange rate of 1 euro = 5 Ron. The PROVIDER undertakes to issue and send the invoice for the artistic fee within 10 days after the performance(s) to the following email addresses: contabilitate@sibfest.ro, vicentiu.rahau@sibfest.ro.</p> <p>1.2. The Organizer has the obligation to pay to the state budget the tax (16% = 1.830 lei, respectively 366 euro) which is applied to the gross amount of the artistic fee of 11.430 lei, respectively 2.286 euro.</p> <p>1.3. Therefore the total value of the contract is 2.286 EURO (gross artistic fee), respectively 11.430 RON.</p> <p>2.1 The related bank charges will be paid by each of the contracting parties in the country of origin. Any error, delay in payment, generated by erroneous bank data communicated by the Provider, will be borne by the Provider by payment of the bank fees associated with the resumption of the payment. These commissions will be deducted from the Provider's fees, without notice and without the intervention of the courts.</p> <p>2.2 The payment is made in accordance with the accounting schedule within 30 days from the invoice's issuance.</p>
--	---

<p>1.1 ORGANIZATORUL va achita PRESTATORULUI pentru rezultatul prestației sale artistice conform art. 1.1, un onorariu artistic de 1.920 Euro prin transfer bancar, respectiv 9.600 Ron, la un curs estimat de 1 euro = 5 Ron. PRESTATORUL se obligă să emită și sa transmita factura pentru onorariul artistic în termen de 10 zile de la spectacol/spectacole la adresele de email: contabilitate@sibfest.ro, vicentiu.rahau@sibfest.ro</p> <p>1.2 Organizatorul se obliga sa achite catre bugetul de stat impozitul (16% = 1.830 lei, respectiv 366 euro) care se aplica la suma brută a onorariului artistic de 11.430 lei, respectiv 2.286 euro.</p> <p>1.3 Asadar valoarea totala a contractului este de 2.286 EURO (valoarea bruta a onorariului artistic), respectiv 11.430 RON</p> <p>2.1 Comisiioanele bancare aferente vor fi plătite de fiecare din părțile contractante în țara de origine. Orice eroare, întârziere la plata, generată de date bancare eronate comunicate de Prestator va fi suportată de către Prestator prin plata de către acesta a comisiioanelor bancare aferente realizării reluării plății. Aceste comisiioane vor fi deduse din onorariul Prestatorului, fără notificare și fără intervenția instanțelor de judecată.</p> <p>2.2 Plata se realizează conform programării contabile în termen de 30 de zile de la emiterea facturii.</p>	<p>1.1 The ORGANIZER shall pay to the PROVIDER for the result of his artistic performance according to art. 1.1, an artistic fee of 1.920 Euro by bank transfer, respectively 9,600 Ron, at an estimated exchange rate of 1 euro = 5 Ron. The PROVIDER undertakes to issue and send the invoice for the artistic fee within 10 days after the performance(s) to the following email address: contabilitate@sibfest.ro, vicentiu.rahau@sibfest.ro.</p> <p>1.2. The Organizer has the obligation to pay to the state budget the tax (16% = 1.830 lei, respectively 366 euro) which is applied to the gross amount of the artistic fee of 11.430 lei, respectively 2.286 euro.</p> <p>1.3. Therefore the total value of the contract is 2.286 EURO (gross artistic fee), respectively 11.430 RON.</p> <p>2.1 The related bank charges will be paid by each of the contracting parties in the country of origin. Any error, delay in payment, generated by erroneous bank data communicated by the Provider, will be borne by the Provider by payment of the bank fees associated with the resumption of the payment. These commissions will be deducted from the Provider's fees, without notice and without the intervention of the courts.</p> <p>2.2 The payment is made in accordance with the accounting schedule within 30 days from the invoice's issuance.</p>
<p>IV. OBLIGAȚIILE PĂRȚILOR a) PRESTATORUL se obligă să:/ IV. THE OBLIGATIONS OF THE PARTIES a) The PROVIDER commits himself to:</p> <p>1. Să respecte termenele și condițiile stabilite la punctul II (Obiectul Contractului). În cazul în care spectacolul nu va fi jucat din culpa PRESTATORULUI, respectiv din culpa echipei Prestatorului, PRESTATORUL umnează să achite contravaloarea costurilor pe care ORGANIZATORUL le-a făcut cu ocazia pregătirii spectacolului conform documentelor justificative privind:</p> <ul style="list-style-type: none"> -Remunerarea personalului tehnic pentru montarea și demontarea decorului -Transportul decorului la spațiul de joc -Contravaloarea chiriei pentru locația stabilită dacă ORGANIZATORUL are un contract legal din care să rezulte că a închiriat respectivul spațiu de joc. -Cazarea pentru care s-a făcut rezervare. -Contravaloarea biletelor de avion dacă acestea au fost achiziționate de către ORGANIZATOR. <p>-În cazul în care PRESTATORUL anulează participarea la Festivalul Internațional de Teatru de la Sibiu 2023, acesta va fi obligat la plata</p>	<p>1. To comply with the terms and conditions set out in Section II (Object of the Contract). In the event the performance is not realized because of the PROVIDER or because of the Provider's staff, the PROVIDER shall pay the equivalent value of the costs incurred by the ORGANIZER during the preparation of the show in accordance with the supporting documents concerning:</p> <ul style="list-style-type: none"> - Remuneration of technical staff for setting up and dismantling the set. - Transportation of the set to the performance venue. - The equivalent value of the rent for the established venue if the ORGANIZER has a legal contract to demonstrate that he has leased that space. - The accommodation for which booking was made. - The value of flight tickets if they were purchased by the ORGANIZER. <p>- In the event in which the PROVIDER cancels the participation at Sibiu International Theatre Festival 2023, he will be obliged to immediately pay the equivalent value of the flight tickets purchased by the ORGANIZER for</p>

imediată a contravalorii biletelor de avion achiziționate de ORGANIZATOR pentru participarea sa în cadrul FITS 2023, fără îndeplinirea niciunei formalități de notificare prealabilă și fără intervenția instanței de judecată, fiind de drept pus în întâziere.

2. PRESTATORUL are obligația de a asigura prezența la timp a artiștilor conform datelor și orelor convenite între părți, respectiv conform programului evenimentului, și a prezentului contract.

3. Să semnaleze din timp cauzele care ar putea duce la nerespectarea termenelor sau neconformitatea cu solicitările prealabile.

4. Să furnizeze Organizatorului lista de participanți, listă care va cuprinde, numărul participanților, numele participanților, data de sosire și data de plecare, numărul de camere și tipul acestora, copii după pașapoartele participanților. Lista participanților agregată și semnată de către reprezentanții Părților, constituie anexa 1 la prezentul contract.

5. Să furnizeze Organizatorului detalii complete despre scenă, iluminat, sunet și toate cerințele tehnice referitoare la producție. Fișa tehnică agregată și semnată de către reprezentanții tehnici ai Părților precum și clarificările din corespondența electronică dintre părți va constitui anexa 2 la prezentul contract.

6. Să completeze și să semneze fișa muzicală și/sau declarația muzicală, dacă este cazul, acestea constituind anexele 3 și 4, la prezentul contract.

7. Va anunța cu cel puțin 30 zile înainte, orice modificare legată de lista de participanți, data sosirii și plecării personalului artistic și tehnic, modificări ale anexei tehnice, fișa muzicală. În cazul în care sunt modificări după termenul limită, PRESTATORUL va achita contravaloarea costurilor pe care ORGANIZATORUL le-a contractat prin deducerea acestora din valoarea onorariului, în baza documentelor justificative, fără notificare sau somație și fără intervenția instanțelor de judecată.

8. Prestatorul declară și garantează că este informat despre legile drepturilor de autor aplicabile susținerii spectacolului, și că nu va prezenta nici o operă cu drepturi de autor ale altora în timpul spectacolului fără a respecta pe deplin legile în vigoare privind drepturile de autor. În cazul în care Prestatorul încalcă această obligație contractuală, Prestatorul este de acord să garanteze și să exonerze Organizatorul și pe angajații acestuia, oaspeții și agenții acestuia, împotriva tuturor răspunderilor, pierderilor, daunelor, pretențiilor și cheltuielilor (inclusiv onorariile avocaților) care decurg ca urmare a unei astfel de încălcări

his participation in FITS 2023, without any formalities of prior notification and without the intervention of the court, being legally put in default.

2. The PROVIDER has the obligation to ensure the timely presence of the artists according to the dates and times agreed between the parties, respectively according to the program of the event and to this contract.

3. To report in advance the causes that could lead to non-observance of deadlines or non-compliance with prior requests

4. To provide to the Organizer the list of participants, list that shall comprise the number of participants, their name, the arrival and departure date, the number of rooms and their type, copies of the passports of the participants. The list of participants agreed and signed by the representatives of the Parties constitutes **Annex 1** to this contract.

5. To provide the Organizer with complete details about the stage, lighting, sound, and all technical requirements related to production. The technical rider approved and signed by the technical representatives of the Parties as well as clarifications in the email correspondence between the parties will be **Annex 2** to this contract.

6. To complete and sign the music file and/or the music statement, if applicable, these being **annexes 3 and 4** to this contract.

7. The provider shall notify at least 30 days in advance, any changes to the list of participants, the date of arrival and departure of the artistic and technical staff, changes to the technical annex, the music file. If changes are performed after the deadline, the PROVIDER will pay the equivalent value of the costs that the ORGANIZER contracted by deducting them from the amount of the fee, on the basis of the supporting documents, without notice or summons and without the intervention of the courts

8. The Provider declares and guarantees that he is informed of the copyright laws applicable to carrying out the performance and that he will not present any other copyrighted work during the performance without fully complying with the applicable copyright laws. If the Provider breaches this contractual obligation, the Provider agrees to guarantee and exonerate the Organizer and its employees, the guests and agents against any liability, loss, damages, claims and expenses (including attorney fees) resulting from such an infringement.

9. If the Organizer is summoned by any copyright management company to pay any amount of royalties for the performance made by the Provider, the Provider undertakes to pay this amount to the copyright management company at the time limit set in the notice.

<p>9. În cazul în care Organizatorul este somat de vreo societate colectivă de gestiune a drepturilor de autor pentru a plăti vreo suma de bani cu titlu de drepturi de autor pentru reprezentanța realizată de Prestator, Prestatorul se obligă să plătească această sumă societății colective de gestionare a drepturilor de autor la termenul prevăzut în somație.</p> <p>10. În concordanță cu prevederile Legii nr.8/1996 privind dreptul de autor și drepturile conexe, PRESTATORUL va fi de acord cu preluarea video și/sau audio de către ORGANIZATOR a 15 minute din timpul repetiției cu costume sau a reprezentației, în baza unei programări inițiale, fără a cere vreo taxă suplimentară. Din fragmentul de 15 minute, Organizatorul se obligă să nu difuzeze mai mult de 3 minute din materialul filmat, iar difuzarea materialului se face strict pentru promovarea evenimentului și/sau a FITS, în scop educativ și/ sau pentru arhiva proprie.</p> <p>11. PRESTATORUL va fi disponibil, conform programării prealabile, la interviuri pentru conferințe, presă scrisă, online, TV, radio etc.</p> <p>12. Înainte de și în perioada FITS, PRESTATORUL ÎI este interzisă apariția spectacolului adus în FITS în alt spațiu din România fără acordul expres scris al ORGANIZATORULUI.</p> <p>13. Pentru spectacolele care conțin text, PRESTATORUL va furniza supratitrarea în engleză, format PPT (Power Point) la termenul solicitat de ORGANIZATOR pentru a putea realiza traducerea în limba română. Aceste spectacole se vor prezenta cu supratitrare bilingvă (engleză- română) operată de un membru al echipei PRESTATORULUI care va fi asistat de un membru al echipei de voluntari ai FITS. Supratitrările vor fi operate pe un ecran alb.</p> <p>14. Asigurarea personalului PRESTATORULUI, a decorului și recuzitei sale, precum și a oricăror alte bunuri folosite în spectacole susținute în FITS, pe perioada șederii în România, cade în sarcina PRESTATORULUI.</p> <p>15. De asemenea, cade în sarcina PRESTATORULUI instruirea și avizarea personalului propriu tehnic, artistic sau logistic, așa cum rezultă din lista participanților atașată la prezentul contract, privind normele de sanătate și securitate în munca, precum și prevenirea și protecția împotriva incendiilor, conform descrițiilor legale aplicabile în România și securitate în munca, precum și prevenirea și protecția împotriva incendiilor, conform descrițiilor legale aplicabile în</p>	<p>10. In accordance with the provisions of Law no. 8/1996 on copyright and connected rights, the PROVIDER will agree to the video and/or audio registration by the ORGANIZER of 15 minutes of the rehearsal with costumes or of the representation, based on the initial scheduling, without requiring any extra charge. From the 15-minute fragment, the Organizer undertakes not to broadcast more than 3 minutes of the filmed material and the material distribution is strictly for the promotion of the event and/ or of FITS for educational purposes and/or for its own archive.</p> <p>11. The PROVIDER will be available, according to the preliminary schedule, for interviews for conferences, press, online, TV, radio, etc.</p> <p>12. Prior to and during FITS, the PROVIDER is forbidden to present the show brought to FITS in another venue in Romania without the express written consent of the ORGANIZER.</p> <p>13. For performances containing text, the PROVIDER will provide the English-language supertitle, PPT (Power Point) format, at the deadline requested by the ORGANIZER to be able to translate it into Romanian. These performances will be presented with a bilingual supertitle (English-Romanian) realized by a member of the PROVIDER's team who will be assisted by a member of the FITS volunteer team. The supertitles will run on a white screen.</p> <p>14. Ensuring the PROVIDER's staff, the set and its props, as well as any other goods used for the FITS performances during their stay in Romania, is the responsibility of the PROVIDER.</p> <p>15. It is also the responsibility of the PROVIDER to instruct and advise his own technical, artistic or logistic personnel, as shown in the list of participants attached to this contract, on occupational health and safety standards, as well as on prevention and protection against fires, according to the legal provisions applicable to the venue of the performance, in this purpose the technical, artistic or logistic personnel of the PROVIDER will participate at the training performed by the ORGANIZER's specialized personnel on occupational health and safety standards, as well as fire prevention and protection, according to the legal provisions applicable in Romania and endorsed by signing the collective training files provided by the ORGANIZER.</p> <p>16. The technical, artistic or logistic personnel of the PROVIDER is responsible for the proper implementation of health and safety measures at the workplace, as well as of fire prevention and protection measures, as specified in the technical sheet of the event and in compliance with the legal</p>
--	--

<p>România, și confirmata prin semnarea fișelor de instruire colective puse la dispoziție de ORGANIZATOR.</p> <p>16. Personalul tehnic, artistic sau logistic al PRESTATORULUI este responsabil de îndeplinirea întocmai a măsurilor ce țin de sanătate și securitate în muncă, precum și prevenirea și protecția împotriva incendiilor, așa cum sunt precizate în fișa tehnica a evenimentului, și cu respectarea prescripțiilor legale aplicabile la spațiul de joc. Reprezentanții desemnați ai ORGANIZATORULUI acordă asistență și supervizează aceste măsuri.</p> <p>17. Să organizeze și să plătească cheltuieli pentru viză, transport, asigurare de călătorie și diurnă pentru toți membrii companiei pentru perioada de sedere la Sibiu.</p> <p>18. Prestatorul se obligă să împacheteze bunurile care constituie decorul într-un ambalaj corespunzător în așa fel încât să fie depozitate fără să producă Organizatorului daune.</p> <p>19. Prestatorul se obligă să predea Organizatorului bunurile care constituie decorul la termenele stabilite în fișa tehnică, nu înainte și nici mai târziu, clar marcate cu numele Prestatorului. În cazul în care Prestatorul încalcă această clauză contractuală, Prestatorul este de acord să garanteze și să exoneraze Organizatorul și pe angajații acestuia, oaspeții și agenții acestuia, împotriva tuturor răspunderilor, pierderilor, daunelor, pretențiilor și cheltuielilor (inclusiv onorariile avocaților) care decurg ca urmare a unei astfel de încălcări.</p>	<p>provisions applicable to the venue of the performance. The appointed representatives of the ORGANIZER assist and oversee these measures.</p> <p>17. To organize and pay visa, transport, travel insurance and per diems for all company members for their stay in Sibiu.</p> <p>18. The Provider undertakes to package the goods making up the set in a suitable packaging in such a way that they are stored without causing damage to the Organizer.</p> <p>19. The Provider undertakes to hand over to the Organizer the goods constituting the setup within the deadlines set out in the Technical Rider, not before, nor later, clearly marked with the name of the Provider. If the Provider violates this contractual clause, the Provider agrees to warrant and exonerate the Organizer and its employees, guests and agents against any liability, loss, damages, claims, and expenses (including attorney's fees) arising from such an infringement.</p>
<p>b) ORGANIZATORUL se obligă să:/b) The ORGANIZER commits himself to:</p> <ol style="list-style-type: none"> 1. Să asigure condițiile necesare îndeplinirii obiectului acestui contract de către PRESTATOR și va pune la dispoziție toate informațiile necesare realizării contractului. 2. Să asigure cazarea cu micul dejun participanților precizați în lista participanților din anexa 1 la contract. 3. Să asigure spațiul de joc în condiții bune precum și disponibilitatea spațiului de joc pentru montare, repetiții, spectacol și demontare. 4. Să asigure cabine de schimb sau culise pentru artiști. 5. Să asigure mănători de scenă pentru a ajuta la montarea și demontarea decorului, potrivit informațiilor cuprinse în fișa tehnică. 6. Să asigure buna desfășurare a spectacolului. 7. Să pună la dispoziția PRESTATORULUI o magazie pentru depozitarea echipamentului în siguranță în perioada montării decorurilor, repetițiilor, spectacolului și demontării decorurilor. 	<p>b) ORGANIZATORUL se obligă să:/b) The ORGANIZER commits himself to:</p> <ol style="list-style-type: none"> 1. To ensure the conditions necessary for the fulfilment of the object of this contract by the PROVIDER and to provide all necessary information for the execution of the contract. 2. To ensure accommodation with breakfast included for the participants specified in the list of participants in Annex 1 to the contract. 3. To ensure the performance venue in good conditions as well as the availability of the performance location for the mounting, rehearsals, performance and disassembling. 4. To ensure dressing rooms or backstage for the artists. 5. To provide stage handlers to help set up and dismantle the set, according to the information in the technical rider. 6. To ensure the good development of the show. 7. To make available to the PROVIDER a warehouse for the safe storage of equipment during the mounting of the set, during the rehearsal, the performance and the dismantling of the set.

8. Să comunice numele PRESTATORULUI în materiale informative sau publicitare referitoare la spectacol.

9. Să răspundă de costurile avansate de PRESTATOR pentru ducerea la îndeplinire a contractului dacă spectacolul va fi anulat din cauza ORGANIZATORULUI, excepție făcând numai forța majoră care constituie cauză exoneratoare de răspundere. Costurile vor trebui dovedite cu documente justificative.

10. ORGANIZATORUL va asigura transfer aeroport precum și între hotel și spațiul de joc (în timpul montării, repetițiilor și reprezentăției) dacă distanța dintre ele este mai mare de 15 minute de mers pe jos.

11. ORGANIZATORUL va furniza apă potabilă pentru PRESTATOR în perioada montării, demontării, repetițiilor și prezentării spectacolului.

12. ORGANIZATORUL va oferi spațiu de parcare gratis în Sibiu, în spațiile special amenajate, puse la dispoziția Prestatorului pentru camioanele de transport ale decorului acestuia precum și pentru mașinile de transport ale personalului Prestatorului în perioada ce are legătură cu spectacolul.

8. To communicate the name of the PROVIDER in informative or advertising material related to the show.

9. To be responsible for the costs incurred by the PROVIDER for the performance of the contract if the show is canceled because of the ORGANIZER, except for force majeure that constitutes a cause for exonerating the liability. The costs will have to be proved with supporting documents.

10. The ORGANIZER will ensure the transfer to the airport, as well as between the hotel and the performance location (during assembly, rehearsals and performance) if the distance between them is more than 15 minutes walking.

11. The ORGANIZER will provide drinking water for the PROVIDER during the setup, dismantling, rehearsals and presentation of the show.

12. The ORGANIZER will provide free parking space in Sibiu, in specially arranged spaces made available to the Provider for the trucks designed for the transport of the set and for the cars for the transport of the Provider's staff during the period related to the show.

V. FORȚĂ MAJORĂV. FORCE MAJEURE

1. Forța majoră este cauză exoneratoare de răspundere în condițiile dreptului comun în materie. Forța majoră eliberează ambele părți de răspundere sau obligație

2. În cazul în care orice problemă sau condiție dincolo de controlul rezonabil al oricărei părți cum ar fi, dar fără a se limita la război, terorism, urgență publică sau calamitate, grevă, tulburări de muncă, incendiu, defectarea echipamentelor mecanice sau electrice, accident, vătămare gravă și documentată, cutremur, inundație, alte tulburări sau orice restricție guvernamentală, de stat sau locală) împiedică orice parte la acest Acord să își îndeplinească orice parte a obligațiilor sale prezentate, atunci Organizatorul va stabili dacă s-a produs un eveniment de forță majoră și poate scuza orice obligații prevăzute în prezentul acord.

3. Anunțarea cauzei exoneratoare de forță majoră de răspundere se va face de partea care o invocă în maxim 24 ore de la termenul aflării acesteia.

1. The force majeure is a cause for the exoneration of responsibility, under the common law. Force majeure frees both parties from liability or obligation.

2. Should any matter or condition beyond the reasonable control of either party such as, but not limited to war, terrorism, public emergency or calamity, strike, labor disturbance, fire, breakdown of mechanical or electrical equipment, casualty, severe and documented illness or injury, earthquake, flood, or other disturbance, or any governmental restriction whether federal, state or local) prevent any party to this Agreement from fulfilling any portion of its obligations hereunder, then Organizer shall determine whether a force majeure has occurred and may excuse whatever obligations of this Agreement.

3. Announcement of the cause for exoneration due to force majeure shall be made by the party invoking it within maximum 24 hours from the date of its occurrence.

VI. CLAUZA PRIVIND PROTECTIA DATELOR CU CARACTER PERSONAL/GDPR CLAUSE

1. Părțile recunosc că fac obiectul dispozițiilor Regulamentului general privind protecția datelor (GDPR) în ceea ce privește orice date cu caracter personal care sunt prelucrate în legătură cu prezentul acord. Fiecare parte este de acord să respecte toate cerințele GDPR aplicabile și să ia toate

1. The parties acknowledge that they are subject to the provisions of the General Data Protection Regulation (GDPR) in relation to any personal data that is processed in connection with this Agreement. Each party agrees to comply with all applicable GDPR requirements and to take all necessary

<p>măsurile necesare pentru a asigura securitatea și confidențialitatea datelor cu caracter personal prelucrate în temeiul prezentului acord.</p> <p>2. Prestatorul recunoaște că poate fi solicitat să prelucreze datele cu caracter personal ale persoanelor fizice pentru a-și îndeplini obligațiile care îi revin în temeiul prezentului acord. În astfel de cazuri, Prestatorul va acționa în calitate de operator de date și va fi responsabil pentru respectarea tuturor cerințelor GDPR aplicabile, inclusiv pentru obținerea tuturor consimțirilor necesare de la persoanele vizate.</p> <p>3. Festivalul recunoaște că i se poate solicita să prelucreze datele cu caracter personal ale persoanelor fizice în legătură cu prezentul acord. În astfel de cazuri, Festivalul va acționa în calitate de operator de date și va fi responsabil pentru respectarea tuturor cerințelor GDPR aplicabile, inclusiv pentru obținerea oricărui consimțământ necesare din partea persoanelor vizate.</p> <p>4. Prestatorul este de acord să prelucreze datele cu caracter personal numai în măsura în care este necesar pentru a-și îndeplini obligațiile care îi revin în temeiul prezentului acord și în conformitate cu orice instrucțiuni legale date de Festival. Prestatorul se va asigura că orice terți procesatori pe care îi angajează să prelucreze date cu caracter personal în numele său sunt supuși unor obligații corespunzătoare în materie de protecție a datelor.</p> <p>5. Festivalul este de acord să prelucreze datele cu caracter personal numai în măsura în care este necesar pentru a-și îndeplini obligațiile care îi revin în temeiul prezentului acord și în conformitate cu orice instrucțiuni legale date de prestator. Festivalul se asigură că orice terți procesatori pe care îi angajează să prelucreze date cu caracter personal în numele său fac obiectul unor obligații corespunzătoare în materie de protecție a datelor.</p> <p>6. Prestatorul notifică Festivalul fără întârzieri nejustificate în cazul în care ia cunoștință de orice încălcări ale securității sau incidente care afectează datele cu caracter personal prelucrate în temeiul prezentului acord. Prestatorul cooperează cu Festivalul în investigarea oricărui astfel de incidente și ia toate măsurile necesare pentru a atenua orice prejudiciu cauzat.</p> <p>7. Festivalul notifică prestatorul fără întârzieri nejustificate dacă ia cunoștință de orice încălcări ale securității sau incidente care afectează datele cu caracter personal prelucrate în temeiul prezentului acord. Festivalul cooperează cu prestatorul în investigarea unor astfel de incidente și ia toate măsurile necesare pentru a atenua orice prejudiciu cauzat.</p>	<p>measures to ensure the security and confidentiality of personal data processed under this Agreement.</p> <p>2. The Provider acknowledges that it may be required to process personal data of individuals in order to perform its obligations under this Agreement. In such cases, the Provider shall act as a data controller and shall be responsible for complying with all applicable GDPR requirements, including obtaining any necessary consents from data subjects.</p> <p>3. The Festival acknowledges that it may be required to process personal data of individuals in connection with this Agreement. In such cases, the Festival shall act as a data controller and shall be responsible for complying with all applicable GDPR requirements, including obtaining any necessary consents from data subjects.</p> <p>4. The Provider agrees to process personal data only to the extent necessary to perform its obligations under this Agreement and in accordance with any lawful instructions given by the Festival. The Provider shall ensure that any third-party processors it engages to process personal data on its behalf are subject to appropriate data protection obligations.</p> <p>5. The Festival agrees to process personal data only to the extent necessary to perform its obligations under this Agreement and in accordance with any lawful instructions given by the Provider. The Festival shall ensure that any third-party processors it engages to process personal data on its behalf are subject to appropriate data protection obligations.</p> <p>6. The Provider shall notify the Festival without undue delay if it becomes aware of any security breaches or incidents affecting personal data processed under this Agreement. The Provider shall cooperate with the Festival in investigating any such incidents and shall take all necessary steps to mitigate any harm caused.</p> <p>7. The Festival shall notify the Provider without undue delay if it becomes aware of any security breaches or incidents affecting personal data processed under this Agreement. The Festival shall cooperate with the Provider in investigating any such incidents and shall take all necessary steps to mitigate any harm caused.</p> <p>8. Upon termination of this Agreement, the Provider shall promptly return or destroy all personal data processed under this Agreement, unless retention is required by law. The Festival shall promptly return or destroy all</p>
---	---

<p>8. La încetarea prezentului acord, prestatorul returnează sau distruge cu promptitudine toate datele cu caracter personal prelucrate în temeiul prezentului acord, cu excepția cazului în care păstrarea este impusă de lege. Festivalul returnează sau distruge cu promptitudine toate datele cu caracter personal prelucrate în temeiul prezentului acord, cu excepția cazului în care păstrarea este impusă de lege.</p> <p>9. Această clauză supraviețuiește rezilierii sau expirării prezentului acord în măsura în care este necesar pentru a da efect dispozițiilor sale.</p>	<p>personal data processed under this Agreement, unless retention is required by law.</p> <p>9. This clause shall survive termination or expiration of this Agreement to the extent necessary to give effect to its provisions.</p>
---	---

VII. ALTE CLAUCZE/VII. OTHER CLAUSES

<p>1. În măsura în care oricare dintre dispozițiile prezentului contract devin ilegale sau inaplicabile datorită unor noi reglementări, respectiva dispoziție va fi formulată în noul spirit al legii, iar restul prevederilor prezentului contract se vor aplica astfel după cum acestea dispun.</p> <p>2. Modificarea dispozițiilor prezentului contract fără acordul scris și expres al ambelor PĂRȚI va fi lipsită de efecte juridice, prezentul contract putând fi modificat doar prin acte adiționale la prezenta convenție.</p> <p>3. Litigiile de orice natură decurgând din derularea prezentului contract vor fi soluționate pe cale amiabilă. În cazul în care nu se ajunge la o soluție agreeată de ambele PĂRȚI, litigiul va fi dedus instanțelor din Sibiu, România pentru a-l soluționa, instanțe competente ca urmare a semnării contractului în Sibiu. Prezentul contract s-a încheiat în 2 (două) exemplare, câte unul pentru fiecare parte</p>	<p>1. To the extent that any of the provisions of this contract become unlawful or unenforceable due to new regulations, that provision will be formulated according to the new law and the remaining provisions of this contract will apply as they have.</p> <p>2. Amendments to the provisions of this contract without the express written consent of both Parties shall not have any legal effect, this contract may be amended only by means of additional acts to this convention.</p> <p>3. Disputes of any kind arising out of the performance of this contract will be amicably settled. If no solution is reached by both Parties, the litigation will be settled by the courts of Sibiu, Romania to settle it, competent courts following the signing of the contract in Sibiu. This contract was concluded in 2 (two) copies, one for each party.</p>
---	--

ORGANIZATOR/ORGANIZER
Teatrul Național "Radu Stanca Sibiu/
Director general./General Director \ C
Director economic./Economic Directo
Negociator contract/Contract negotiat
Consilier juridic./ Legal advisor A

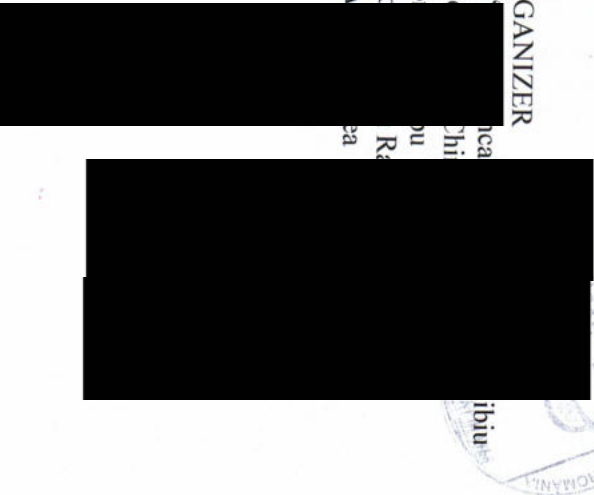

Prestator/Provider
Yunjoo Song (No
Yunjoo

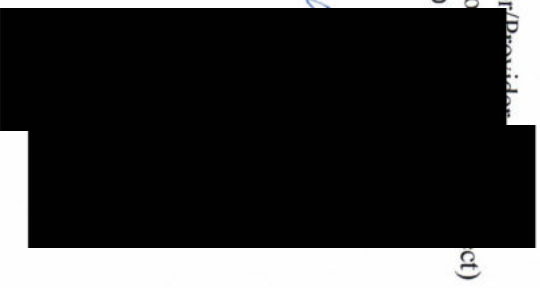

Annex I to the contract no./ Anexa I la Contractul nr. 1953/20.06.2023
PROVIDER'S participants list/Lista de participanți a PRESTATORULUI





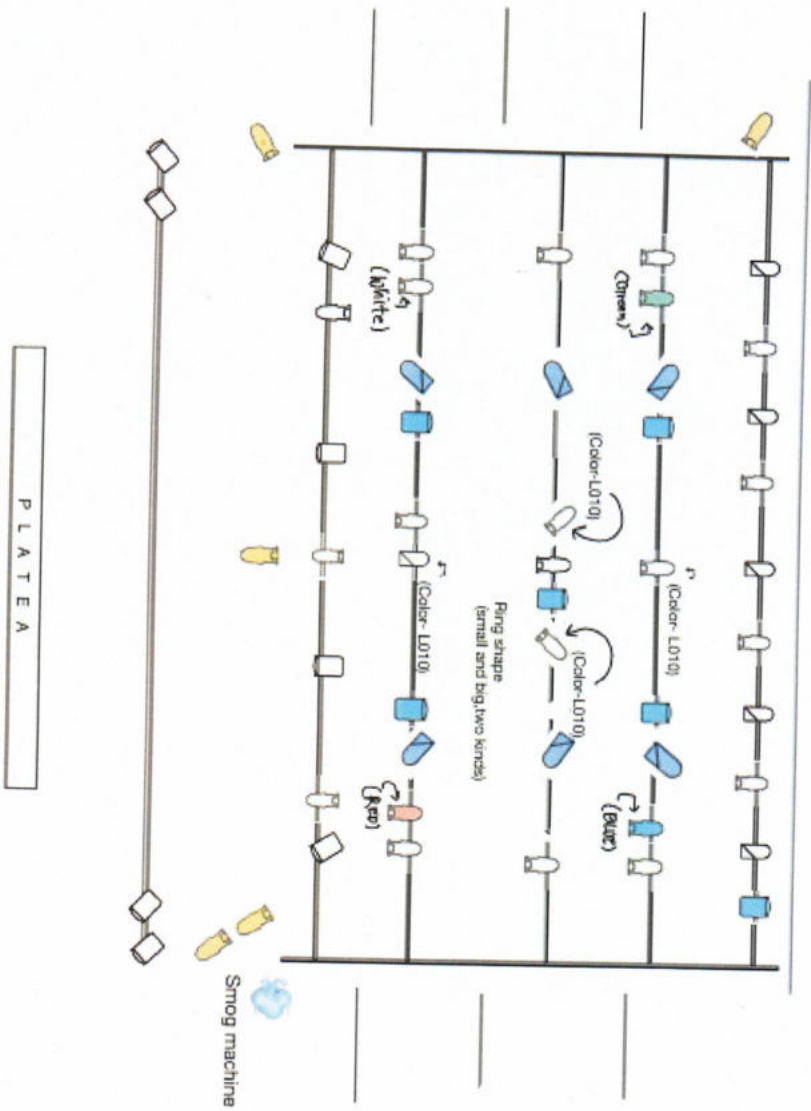

Name/Surname Nume/Prenume	Nationality/ Naționalitatea	Address/Adresa	Number and validity date of the passport/ Număr și dată validitate pașaport	Job position/Funcția	Room type/Tip camera	Arrival date/Dată sosire	Departure date/Dată plecare
Yunjoo Song	Korea	20, Gwanak-ro 13-gil, Gwanak-gu, Seoul, Republic of Korea	M09014181	choreographer	Double	20 th June	24th June
Jongin Choi	Korea	10, Nambusunhwan-ro 246ga-gil, Gwanak-gu, Seoul, Republic of Korea	M68124482	Dancer	Single	20 th June	24th June
Minji Kang	Korea	36-10, Hwagok-ro 53-gil, Gangseo-gu, Seoul, Republic of Korea		Operator	Double (with Yunjoo please)	20 th June	24th June

PRODUCER/Producător
 Yunjoo
 Yunjoo

Project (Project)

ORGANIZER/Organizator
 Teatrul Național "Radu Stanca"
 Mar
 Ant
 că
 an



-  Parf&cap61 (color L200+L165)
-  Foot
-  ETC S4 office 50"
-  PC 1KW
-  Par 64 cap2
-  Moving light



- Dancers come in and stand stage in the dark.
- And then lights on the audience.
- woman stand center of front and mango to audience. He ask for audience to draw anything to his face



- After drawing and movement, he lead off her.
- When he leads off her, the light of audience turn off and the centerfoot light turn on.



He lifts her, and then drops her



- When she is dropped, the center foot light turn off and then the left of back stage foot light is turn on (cut changing)

4.

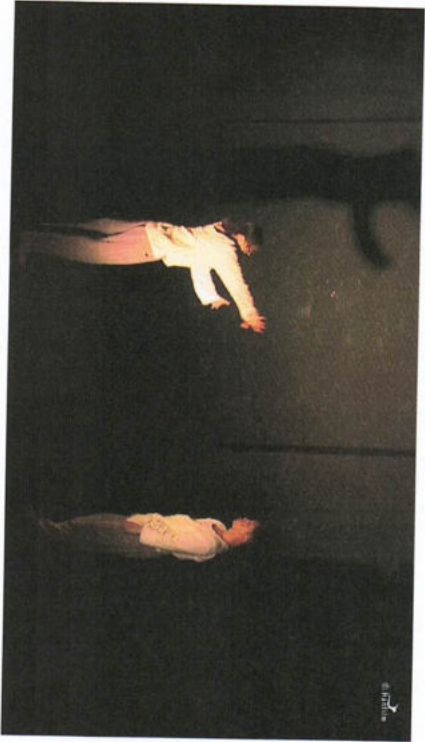

- After her movement, they look each other.
- When they look each other, the left foot light turns off and the center foot turns on (more bright before).

5.

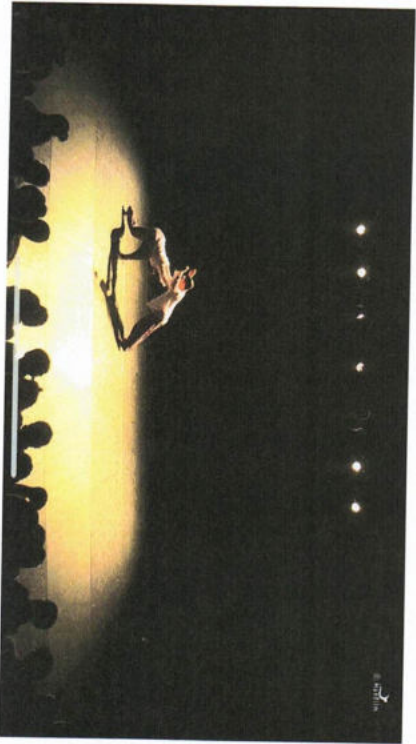

- When they lift up their arms, the foot light turn off, the all back light turn on.

6.

- When he lifts her up and down on the right of back stage, the back lights turn off and the foot light comes out from the left of front stage.



7.



- She gets away from him, and they start to dance together.
- When they start to dance, the foot light turn OFF and the back lights and side or front light turn on.
- (Number 5 cue + side or frontlight). The lights is more bright.
- The audience can see their face



8.

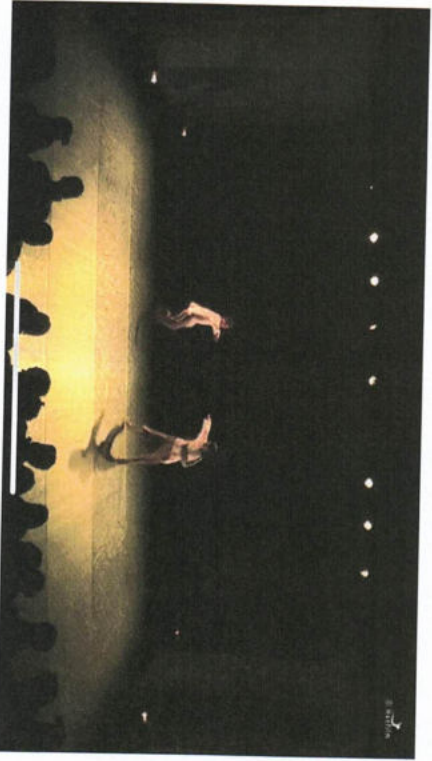

- After their dancing, she jumps and he goes to the corner on right of front stage.
- When they go corner, the foot light come out from right of frontstage.
- And they start foot movement.

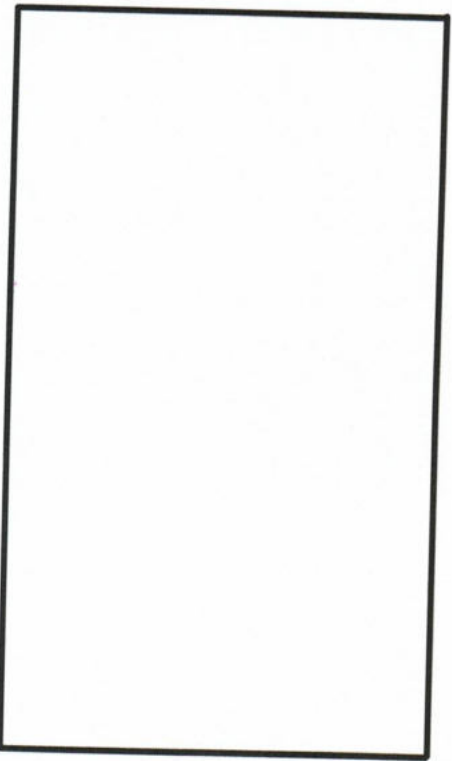

9.



- When they stop their movement and lift their hands, one more footlight adds.
- So the light is maximum bright.



- She alone steps to the center and then falls down.
- When she falls down, the footlights turn off and the center light comes down to her.

- and then she starts moving.
- When she starts moving, the center light turns off very slowly.

PRODUCED BY
Yunjoon Song
Yunjoon Song

Project)

rganizational
Stance"

To Radu Stanca National Theatre Sibiu
Dear Mr. Constantin Chiriac- General Manager,

As an artistic company, we are committed to delivering high-quality productions that captivate and inspire audiences. We are pleased to offer you the following terms that we believe will meet your expectations:
Company presenting the event: Yujoo Song (Nowasong Dance Project)
Performance: Pillar of Mind
Dates to perform: June 23, 2023
Venues: Sala Studio TNRS (Central Cultural „Ion Besoiu” - Intrarea C)
Duration of each show: 50
Number of people: 3
For this I call the amount of 1920 EURO net artistic fee
We are thrilled at the opportunity to work with you and present our artistic work to a wider audience. We hope that you will accept our final offer and that this marks the beginning of a long and fruitful partnership.

Sin
Yu
Yu
Sig
:20.06.2023
(ject)