

بِسْمِ اللَّهِ الرَّحْمَنِ الرَّحِيمِ



ދިވެހިސަރުކާރުގެ ގެޒެޓް ގައި
ބަޔާންކޮށްފައިވާ ގޮތުން



ސަފުޞަލް: 198-F/2022/189

އިތުރު ފަލުޅު

މިއަހަރުގެ ފަލުޅުގެ ގޮތުގައި ފަލުޅުގެ ސަރުކާރުގެ ފަރާތުން

ފެބްރުއަރީ 2023 ގައި ފަލުޅުގެ ސަރުކާރުގެ ފަރާތުން ފަލުޅުގެ ސަރުކާރުގެ ފަރާތުން
ފަލުޅުގެ ސަރުކާރުގެ ފަރާތުން ފަލުޅުގެ ސަރުކާރުގެ ފަރާތުން ފަލުޅުގެ ސަރުކާރުގެ ފަރާތުން
ފަލުޅުގެ ސަރުކާރުގެ ފަރާތުން ފަލުޅުގެ ސަރުކާރުގެ ފަރާތުން ފަލުޅުގެ ސަރުކާރުގެ ފަރާތުން

މިއަހަރުގެ ފަލުޅުގެ ސަރުކާރުގެ ފަރާތުން ފަލުޅުގެ ސަރުކާރުގެ ފަރާތުން ފަލުޅުގެ ސަރުކާރުގެ ފަރާތުން
މިއަހަރުގެ ފަލުޅުގެ ސަރުކާރުގެ ފަރާތުން ފަލުޅުގެ ސަރުކާރުގެ ފަރާތުން ފަލުޅުގެ ސަރުކާރުގެ ފަރާތުން
މިއަހަރުގެ ފަލުޅުގެ ސަރުކާރުގެ ފަރާތުން ފަލުޅުގެ ސަރުކާރުގެ ފަރާތުން ފަލުޅުގެ ސަރުކާރުގެ ފަރާތުން

މިއަހަރުގެ ފަލުޅުގެ ސަރުކާރުގެ ފަރާތުން ފަލުޅުގެ ސަރުކާރުގެ ފަރާތުން ފަލުޅުގެ ސަރުކާރުގެ ފަރާތުން
މިއަހަރުގެ ފަލުޅުގެ ސަރުކާރުގެ ފަރާތުން ފަލުޅުގެ ސަރުކާރުގެ ފަރާތުން ފަލުޅުގެ ސަރުކާރުގެ ފަރާތުން

މިއަހަރުގެ ފަލުޅުގެ ސަރުކާރުގެ ފަރާތުން ފަލުޅުގެ ސަރުކާރުގެ ފަރާތުން ފަލުޅުގެ ސަރުކާރުގެ ފަރާތުން

22 ފަލުޅުގެ ސަރުކާރުގެ ފަރާތުން
16 ފަލުޅުގެ ސަރުކާރުގެ ފަރާތުން



ቆይታው የሚቀርብ ሲሆን ለሌሎች ጉዳዮች ላይ ሲሰጥ ማረጋገጫ ይኖራል።

4. ማረጋገጫ ለማስፈን

4.1 ለሌሎች ጉዳዮች ላይ ሲሰጥ ማረጋገጫ ይኖራል።

- (ሀ) ማረጋገጫ ለማስፈን ይኖራል።
- (ለ) ለሌሎች ጉዳዮች ላይ ሲሰጥ ማረጋገጫ ይኖራል።
- (ሐ) ለሌሎች ጉዳዮች ላይ ሲሰጥ ማረጋገጫ ይኖራል።
- (ከ) ለሌሎች ጉዳዮች ላይ ሲሰጥ ማረጋገጫ ይኖራል።
- (ወ) ለሌሎች ጉዳዮች ላይ ሲሰጥ ማረጋገጫ ይኖራል።
- (ደ) ለሌሎች ጉዳዮች ላይ ሲሰጥ ማረጋገጫ ይኖራል።
- (ሀ) ለሌሎች ጉዳዮች ላይ ሲሰጥ ማረጋገጫ ይኖራል።

4.2 ለሌሎች ጉዳዮች ላይ ሲሰጥ ማረጋገጫ ይኖራል።

5. ማረጋገጫ ለማስፈን

5.1

- (ሀ) ለሌሎች ጉዳዮች ላይ ሲሰጥ ማረጋገጫ ይኖራል።
- (ለ) ለሌሎች ጉዳዮች ላይ ሲሰጥ ማረጋገጫ ይኖራል።
- (ሐ) ለሌሎች ጉዳዮች ላይ ሲሰጥ ማረጋገጫ ይኖራል።
- (ከ) ለሌሎች ጉዳዮች ላይ ሲሰጥ ማረጋገጫ ይኖራል።
- (ወ) ለሌሎች ጉዳዮች ላይ ሲሰጥ ማረጋገጫ ይኖራል።
- (ደ) ለሌሎች ጉዳዮች ላይ ሲሰጥ ማረጋገጫ ይኖራል።

5.2

(ሀ) ለሌሎች ጉዳዮች ላይ ሲሰጥ ማረጋገጫ ይኖራል።

5.2



16 ಸಂವತ್ಸರ 2022

(ಸ) ಈ ನಿಯಮ ಮತ್ತು ನಿಯಮಗಳ ಅನ್ವಯದಲ್ಲಿ ಇರುವ ಕಾರ್ಯದ ವಿವರಗಳನ್ನು ಈ ನಿಯಮದಲ್ಲಿ ವಿವರಿಸಿರುತ್ತೇವೆ. ಈ ನಿಯಮಗಳ ಅನ್ವಯದಲ್ಲಿ ಇರುವ ಕಾರ್ಯದ ವಿವರಗಳನ್ನು ಈ ನಿಯಮದಲ್ಲಿ ವಿವರಿಸಿರುತ್ತೇವೆ.

(ಇ) ಈ ನಿಯಮ ಮತ್ತು ನಿಯಮಗಳ ಅನ್ವಯದಲ್ಲಿ ಇರುವ ಕಾರ್ಯದ ವಿವರಗಳನ್ನು ಈ ನಿಯಮದಲ್ಲಿ ವಿವರಿಸಿರುತ್ತೇವೆ. ಈ ನಿಯಮಗಳ ಅನ್ವಯದಲ್ಲಿ ಇರುವ ಕಾರ್ಯದ ವಿವರಗಳನ್ನು ಈ ನಿಯಮದಲ್ಲಿ ವಿವರಿಸಿರುತ್ತೇವೆ.



සර්ජන්



Handwritten signature and date: 15/11/2022

ސަލާމަތް ދެއްވަމެވެ.

ދިވެހިރާއްޖޭގެ ޖުޖާރާތުގެ ފަލާގެ ސަލާމަތް ދެއްވަމެވެ.

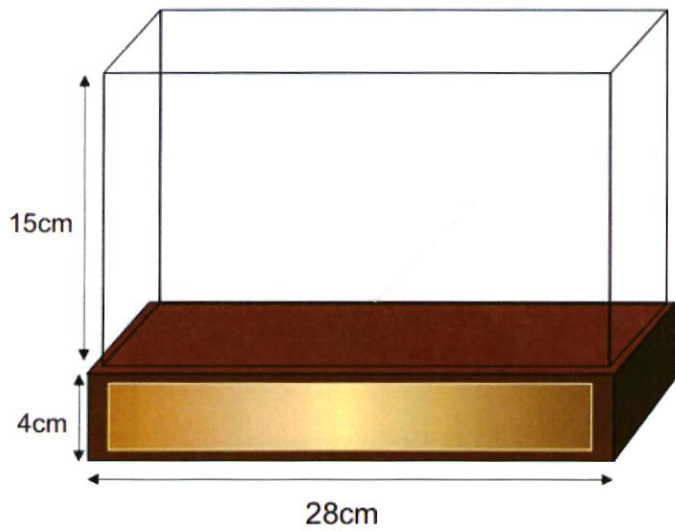
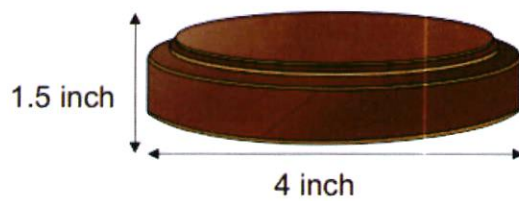
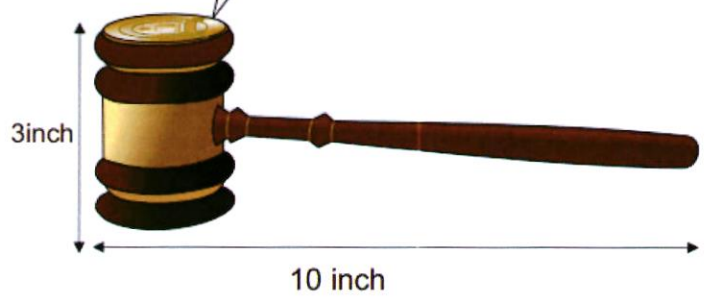

[Handwritten signature]
15/11/2022

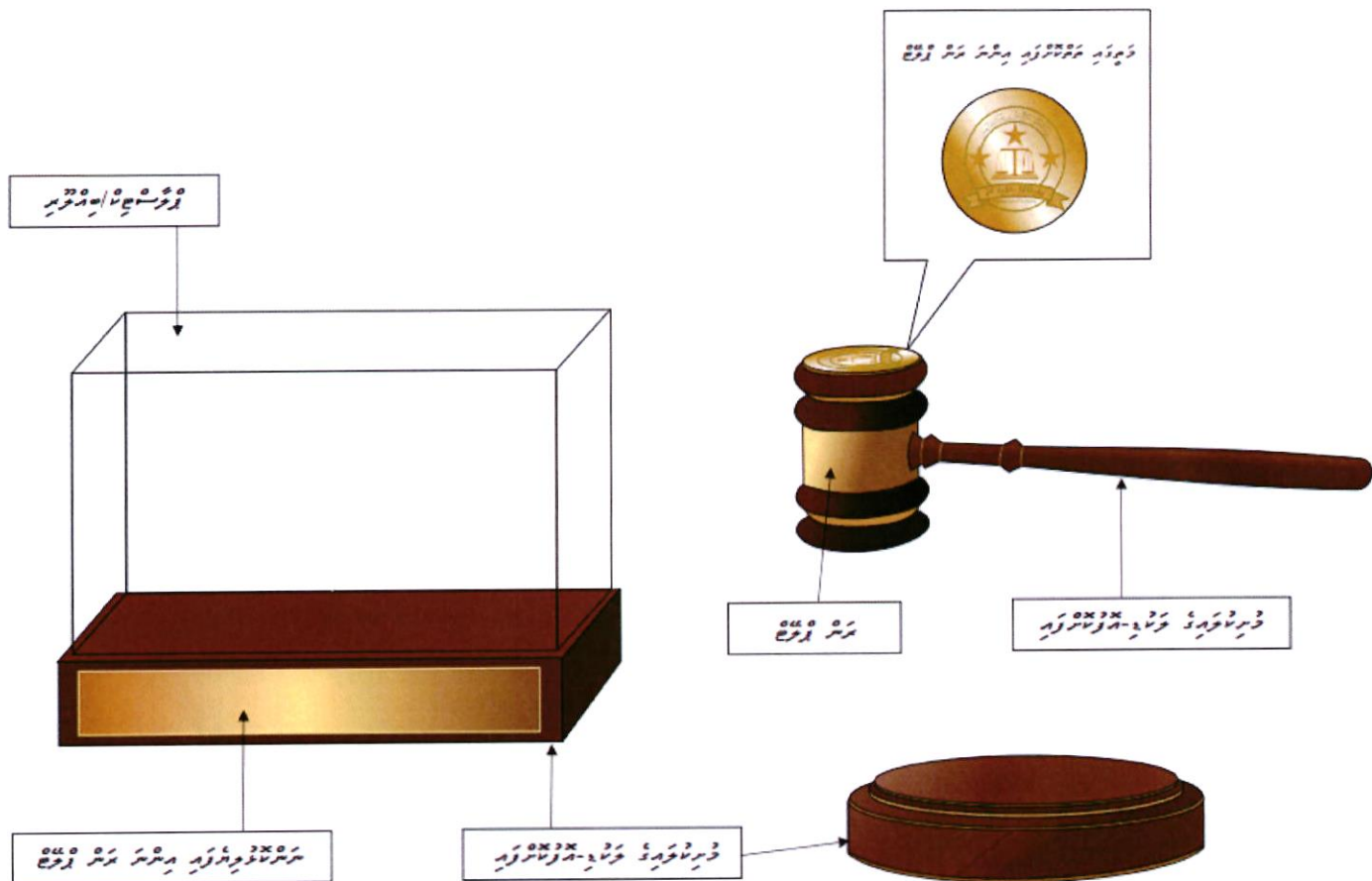

[Handwritten signature]
15/11/2022



Four awarding categories:

- 1: Chief Justice Retired
- 2: Justice Retired
- 3: Judge Retired
- 4: Magistrate Retired

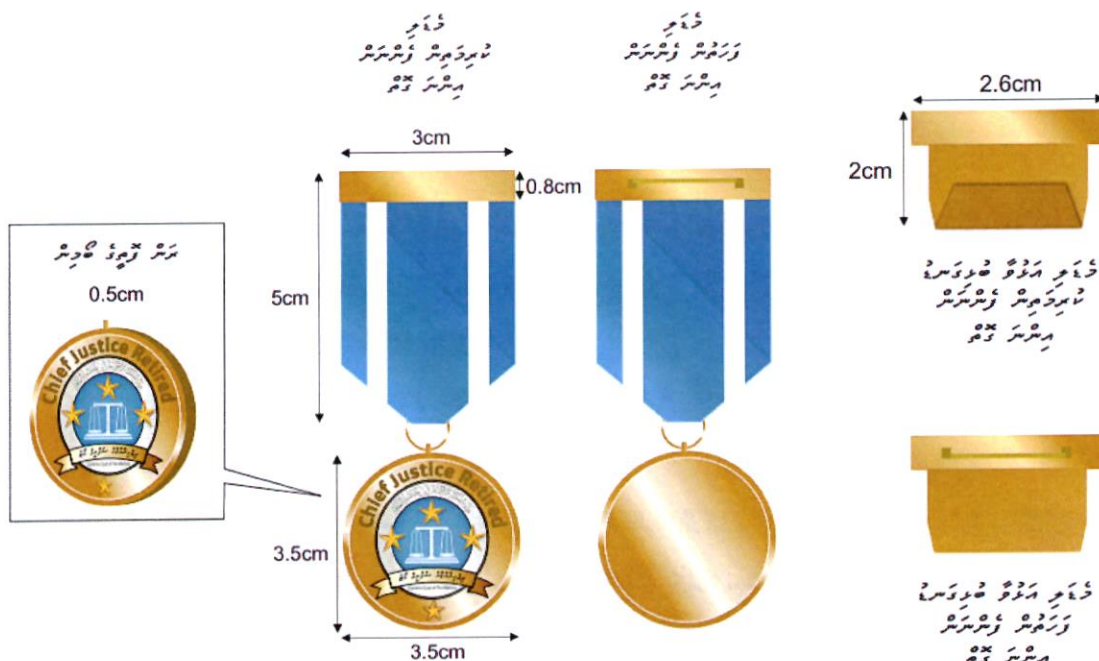

Handwritten signature and date: 15/11/2020

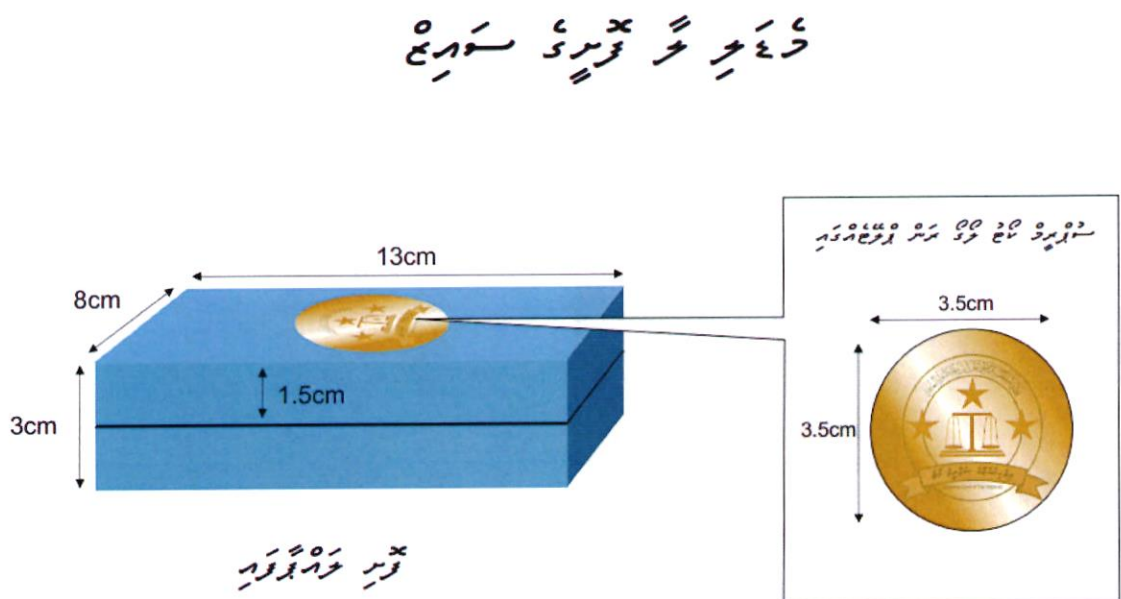
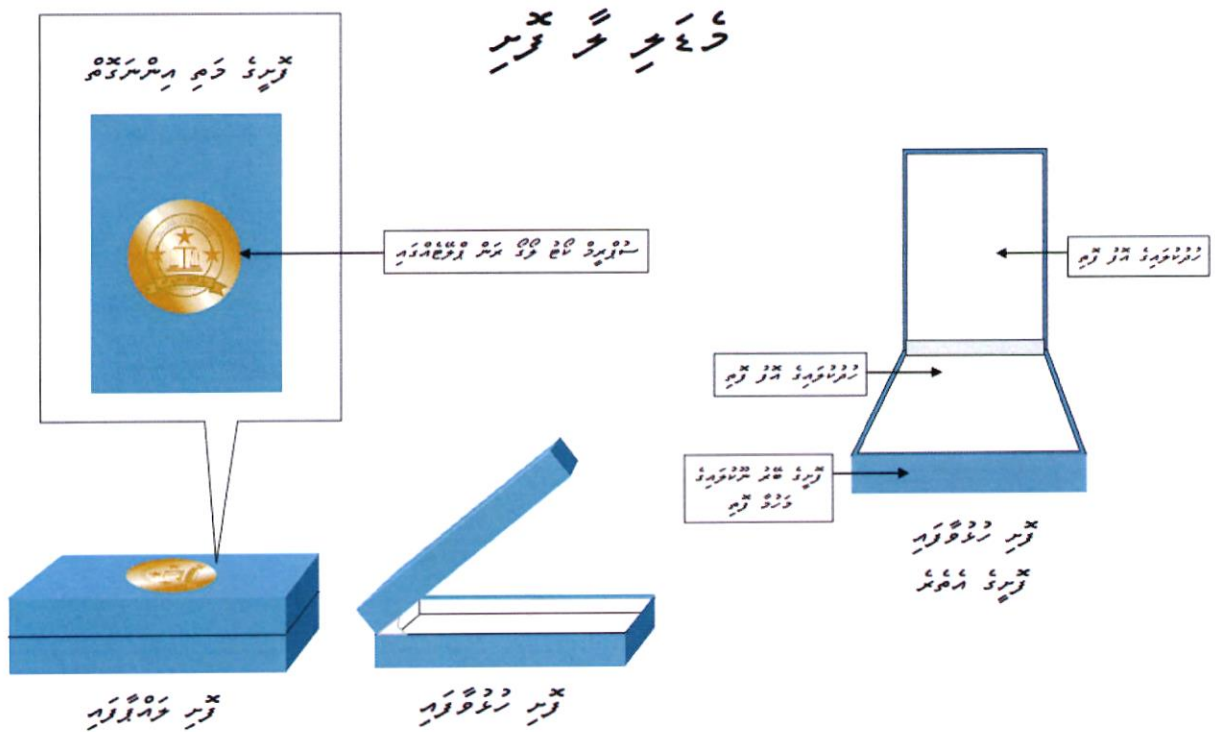

[Handwritten Signature]
15/4/2022

රිසර්ච් 3 - වෛස්තවික වාර්තා

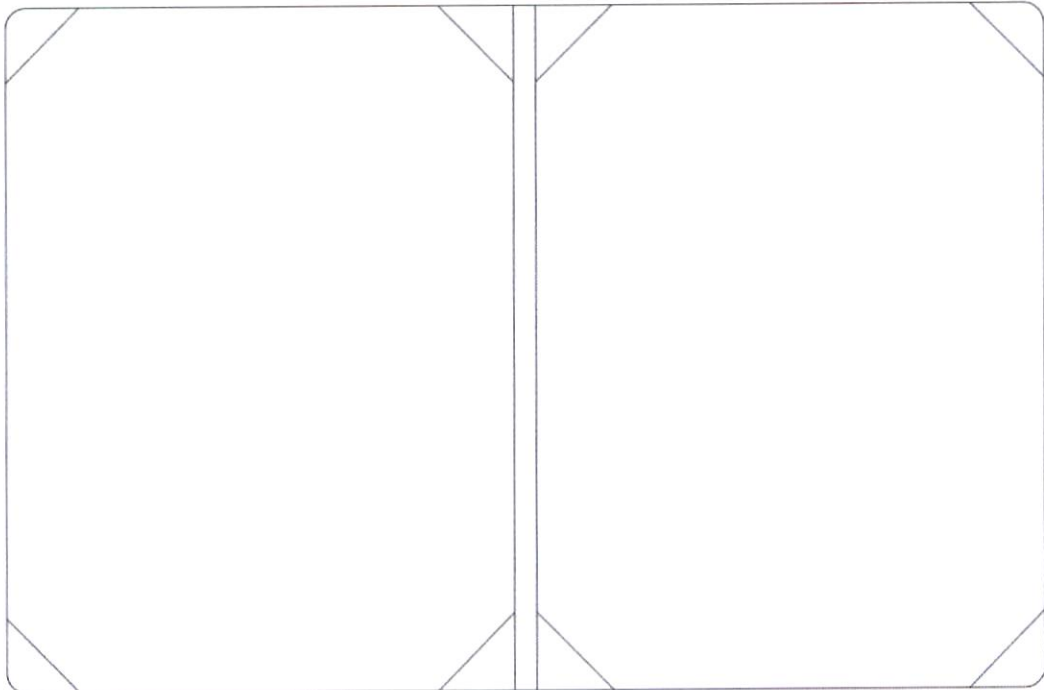
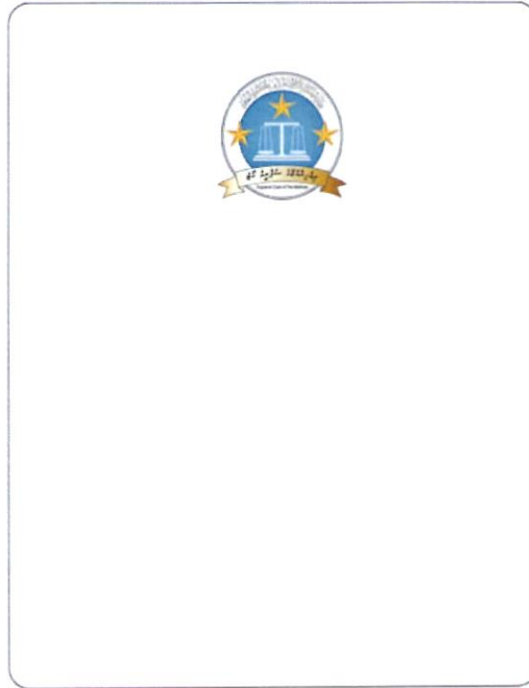

[Handwritten signature]
15/4/2022



إستراتيجية رؤية الرياض 2030

- دعوة لاجراء سير : في رؤية الرياض كالتالي

إستراتيجية رؤية الرياض 2030

إستراتيجية رؤية الرياض 2030

10 ديسمبر 2022

13:00

موقع : في رؤية الرياض كالتالي

دعوة لاجراء سير : (الاجراء كالتالي)

الاجراء كالتالي : 198-F/2022/189 (16 سبتمبر 2022)

الاجراء كالتالي				
الاجراء كالتالي	الاجراء كالتالي	الاجراء كالتالي	الاجراء كالتالي	الاجراء كالتالي
			الاجراء كالتالي	50
			الاجراء كالتالي	200
			الاجراء كالتالي	100
			الاجراء كالتالي	-
الاجراء كالتالي				

في رؤية الرياض كالتالي

- إستراتيجية رؤية الرياض 2030

سير :

سير :

سير :

(سير كالتالي)

سير :

سير كالتالي :

سير كالتالي :

سير كالتالي :

سير كالتالي :





دعوة للمنافسة

الموضوع: طلب مقترحات لبناء وتأجير قاعات للمحاكمة بالمحكمة الابتدائية للمدينة الجديدة

الرجوع إلى: 198-F/2022/189

الغرض: استئجار القاعات

#	الغرض	المواصفات	الملاحظات
1	<input type="checkbox"/>	بناء قاعات للمحاكمة	
2	<input type="checkbox"/>	تأجير قاعات للمحاكمة بالمدينة الجديدة	
3	<input type="checkbox"/>	تأجير قاعات للمحاكمة بالمدينة القديمة	
4	<input type="checkbox"/>	بناء قاعات للمحاكمة بالمدينة القديمة	
5	<input type="checkbox"/>	بناء قاعات للمحاكمة بالمدينة القديمة (مبني حديث)	
6	<input type="checkbox"/>	بناء قاعات للمحاكمة بالمدينة القديمة	
7	<input type="checkbox"/>	بناء قاعات للمحاكمة بالمدينة القديمة (مبني قديم)	

الاسم	العنوان	الهاتف	البريد الإلكتروني

الاسم	العنوان	الهاتف	البريد الإلكتروني

