

Annex 1

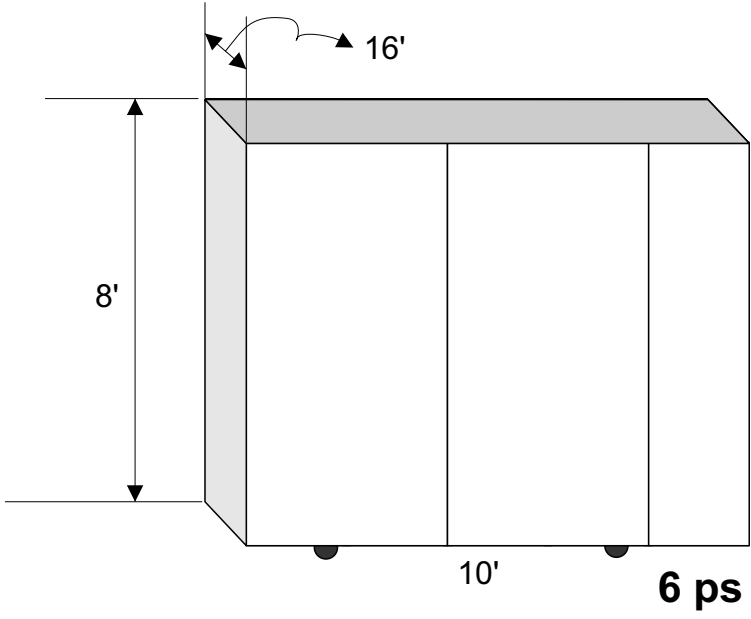

Display panels

Total 10 ps

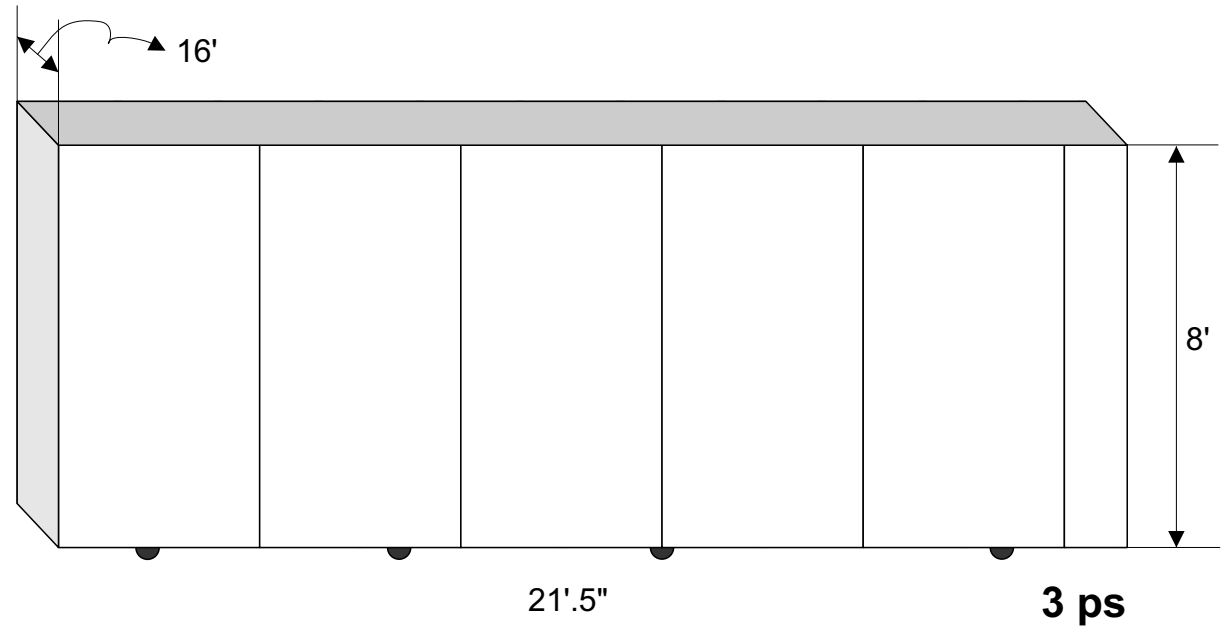
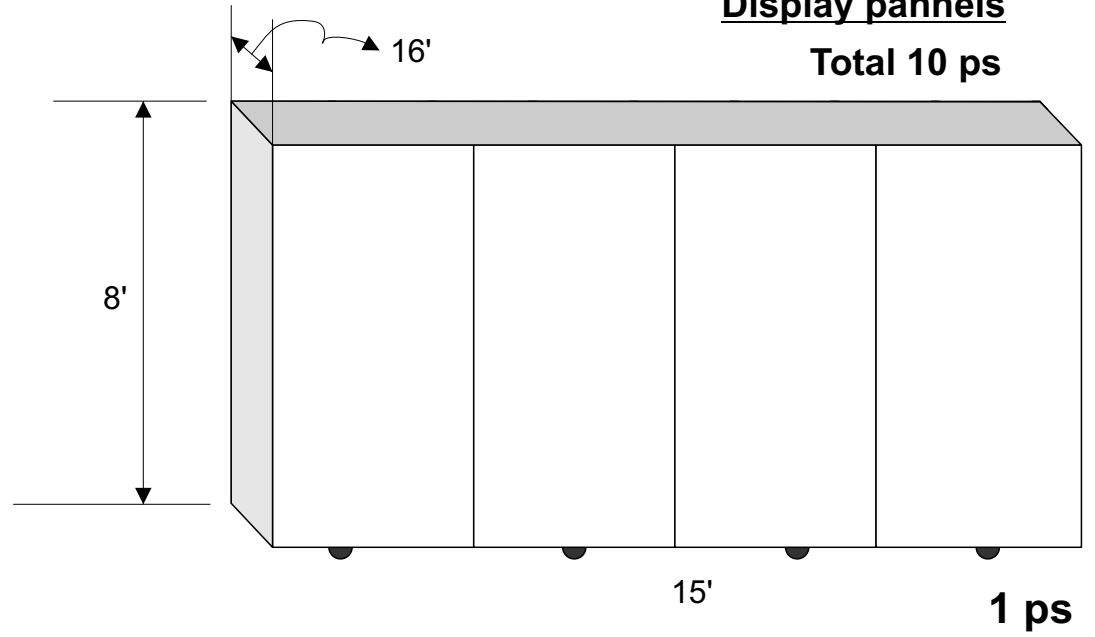

- **فۆسۆ قۇمقۇچىدا بۇچى تەنرە ئۇچۇر**
- **ئۇچۇر سۇپىسى تەنرە ئۇچۇر، دۇچەن، سېلىنىش، سۇيۇق**
- **تەنرە ئۇچۇر سۇپىسى ئۇچۇر سۇپىسى ئۇچۇر سۇپىسى ئۇچۇر سۇپىسى**
- **سۇپىسى ئۇچۇر سۇپىسى ئۇچۇر سۇپىسى ئۇچۇر سۇپىسى ئۇچۇر سۇپىسى**
- **ئۇچۇر سۇپىسى ئۇچۇر سۇپىسى ئۇچۇر سۇپىسى ئۇچۇر سۇپىسى**
- **ئۇچۇر سۇپىسى ئۇچۇر سۇپىسى ئۇچۇر سۇپىسى ئۇچۇر سۇپىسى**
- **ئۇچۇر سۇپىسى ئۇچۇر سۇپىسى ئۇچۇر سۇپىسى ئۇچۇر سۇپىسى**
- **ئۇچۇر سۇپىسى ئۇچۇر سۇپىسى ئۇچۇر سۇپىسى ئۇچۇر سۇپىسى**

Annex 2

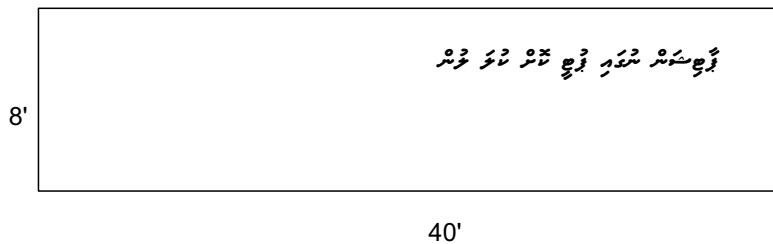
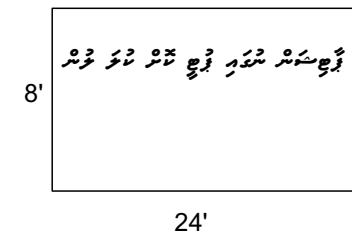
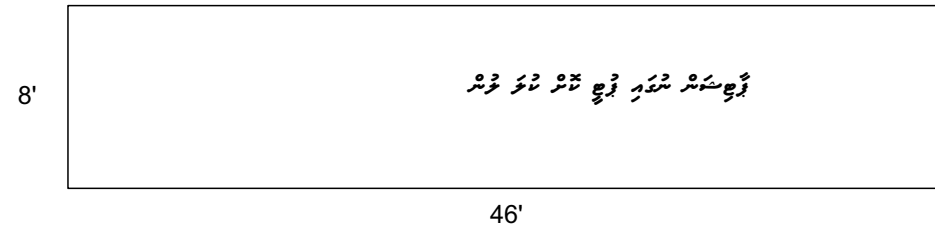
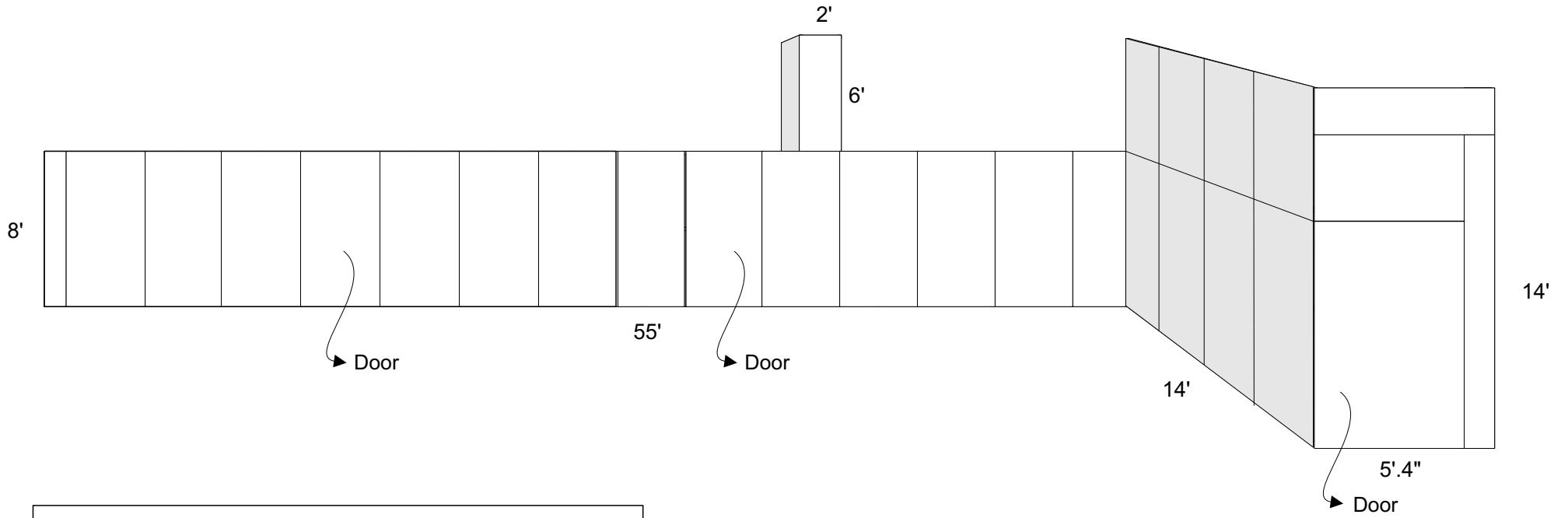

- گورنمنٽ پبلڪ سڪول، ٿرپارڪر، ٿرپارڪر / ٿرپارڪر، ٿرپارڪر، ٿرپارڪر
- ٿرپارڪر، ٿرپارڪر، ٿرپارڪر، ٿرپارڪر، ٿرپارڪر
- ٿرپارڪر، ٿرپارڪر، ٿرپارڪر، ٿرپارڪر، ٿرپارڪر
- ٿرپارڪر، ٿرپارڪر، ٿرپارڪر، ٿرپارڪر، ٿرپارڪر
- ٿرپارڪر، ٿرپارڪر، ٿرپارڪر، ٿرپارڪر، ٿرپارڪر (ٿرپارڪر، ٿرپارڪر)

Annex 3

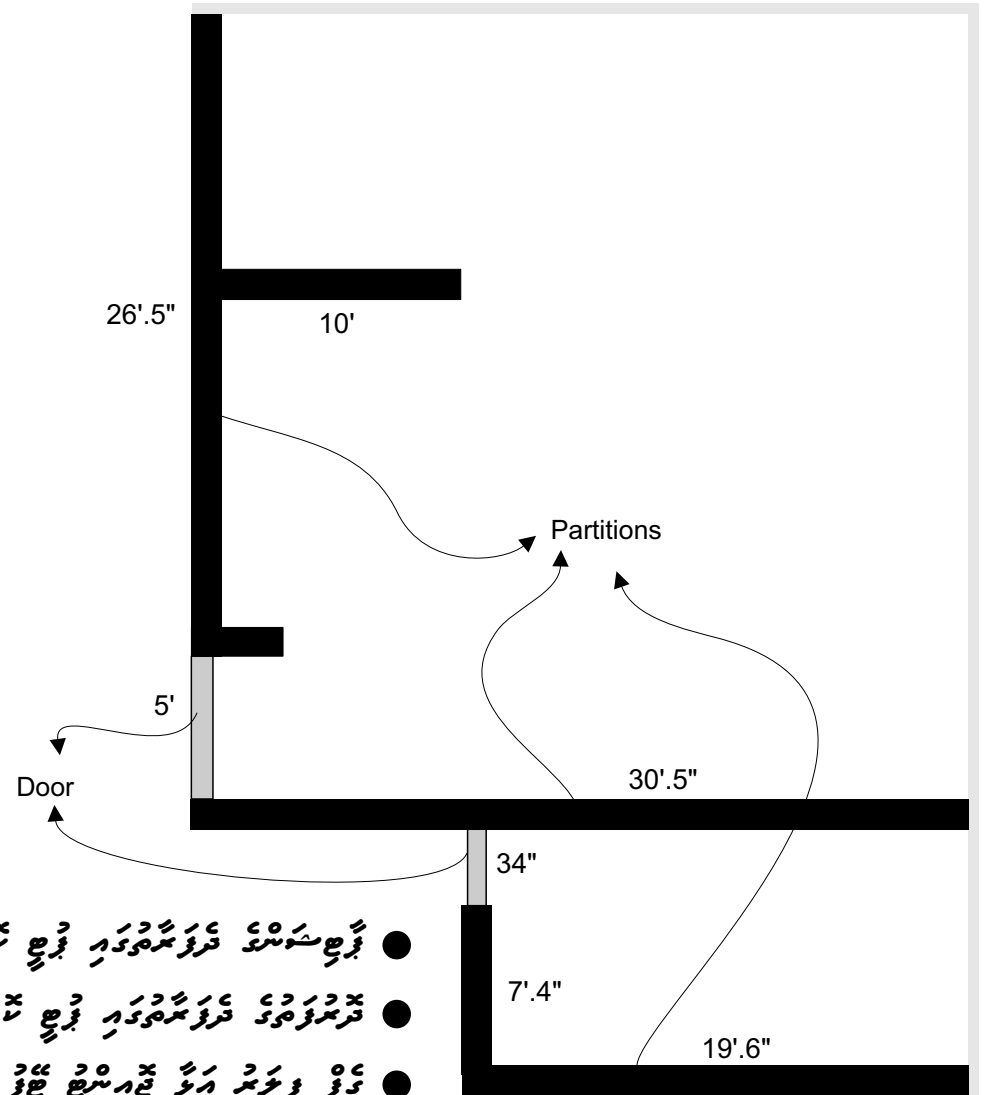

- **ታሪካዊ ስራዎችን ለማድረግ የሚያስፈልጉትን ስፔሻላይዥን ማድረግ**
- **የሰው ሀይል ማግኘትና ማስተካከል**
- **የገንዘብ ስራዎችን ለማድረግ የሚያስፈልጉትን ስፔሻላይዥን ማድረግ**
- **የሰው ሀይል ማግኘትና ማስተካከል**
- **የገንዘብ ስራዎችን ለማድረግ የሚያስፈልጉትን ስፔሻላይዥን ማድረግ**