



دیسریج پر حق، سہولت، اہمیت اور سہولت کے ساتھ ساتھ تعلیمی اور تحقیقی امور کے لیے سہولتیں فراہم کرنے کے لیے۔

|   |   |
|---|---|
| <p>دیسریج پر حق، سہولت، اہمیت اور سہولت کے ساتھ ساتھ تعلیمی اور تحقیقی امور کے لیے سہولتیں فراہم کرنے کے لیے۔</p> | <p>دیسریج پر حق، سہولت، اہمیت اور سہولت کے ساتھ ساتھ تعلیمی اور تحقیقی امور کے لیے سہولتیں فراہم کرنے کے لیے۔</p> |
|---|---|

**دوسری سہولتیں**

یہ دوسری سہولتیں (08/02/2023) (IUL)141-P/141/2023/111 کے تحت فراہم کی گئی ہیں۔

1- دوسری سہولتیں

یہ سہولتیں تعلیمی اور تحقیقی امور کے لیے سہولتیں فراہم کرنے کے لیے، ان کے ساتھ ساتھ تعلیمی اور تحقیقی امور کے لیے سہولتیں فراہم کرنے کے لیے۔

دوسری سہولتیں فراہم کرنے کے لیے سہولتیں فراہم کرنے کے لیے۔

|     |   |
|-----|---|
| 60% | تعلیمی اور تحقیقی امور کے لیے   |
| 20% | تعلیمی اور تحقیقی امور کے لیے   |
| 15% | تعلیمی اور تحقیقی امور کے لیے (5% سے زیادہ) اور تحقیقی امور کے لیے (10% سے زیادہ) |
| 5%  | تعلیمی اور تحقیقی امور کے لیے (3%) اور تحقیقی امور کے لیے (2%)                    |

4- تیسری سہولتیں

تیسری سہولتیں فراہم کرنے کے لیے سہولتیں فراہم کرنے کے لیے، ان کے ساتھ ساتھ تعلیمی اور تحقیقی امور کے لیے سہولتیں فراہم کرنے کے لیے۔







نَدْوَةُ نَجْدٍ وَبَحْرٍ

مَجْلَدُ نَدْوَةِ نَجْدٍ وَبَحْرٍ، مَجْلَدُ نَدْوَةِ نَجْدٍ وَبَحْرٍ، مَجْلَدُ نَدْوَةِ نَجْدٍ وَبَحْرٍ  
دَوَّ

|  |       |
|--|-------|
| 2 مَجْلَدُ نَجْدٍ وَبَحْرٍ، 2 مَجْلَدُ نَدْوَةِ نَجْدٍ وَبَحْرٍ، 10 مَجْلَدُ نَدْوَةِ نَجْدٍ وَبَحْرٍ، 5 مَجْلَدُ نَدْوَةِ نَجْدٍ وَبَحْرٍ | دَوَّ |
|--|-------|

نَدْوَةُ نَجْدٍ وَبَحْرٍ

نَدْوَةُ نَجْدٍ وَبَحْرٍ

- 01- نَدْوَةُ نَجْدٍ وَبَحْرٍ 10 مَجْلَدُ نَدْوَةِ نَجْدٍ وَبَحْرٍ (20 مَجْلَدُ)
- 02- مَجْلَدُ نَدْوَةِ نَجْدٍ وَبَحْرٍ 1 مَجْلَدُ نَدْوَةِ نَجْدٍ وَبَحْرٍ
- 03- مَجْلَدُ نَدْوَةِ نَجْدٍ وَبَحْرٍ 2 مَجْلَدُ نَدْوَةِ نَجْدٍ وَبَحْرٍ

مَجْلَدُ نَدْوَةِ نَجْدٍ وَبَحْرٍ

- 04- نَدْوَةُ نَجْدٍ وَبَحْرٍ 5 مَجْلَدُ نَدْوَةِ نَجْدٍ وَبَحْرٍ (4 مَجْلَدُ 4 مَجْلَدُ)
- 05- مَجْلَدُ نَدْوَةِ نَجْدٍ وَبَحْرٍ 1 2 3 مَجْلَدُ نَدْوَةِ نَجْدٍ وَبَحْرٍ
- 06- مَجْلَدُ نَدْوَةِ نَجْدٍ وَبَحْرٍ 2، 3 مَجْلَدُ نَدْوَةِ نَجْدٍ وَبَحْرٍ
- 07- مَجْلَدُ نَدْوَةِ نَجْدٍ وَبَحْرٍ 2 مَجْلَدُ نَدْوَةِ نَجْدٍ وَبَحْرٍ

مَجْلَدُ نَدْوَةِ نَجْدٍ وَبَحْرٍ

- 08- نَدْوَةُ نَجْدٍ وَبَحْرٍ 2 مَجْلَدُ نَدْوَةِ نَجْدٍ وَبَحْرٍ 2 مَجْلَدُ نَدْوَةِ نَجْدٍ وَبَحْرٍ
- 09- مَجْلَدُ نَدْوَةِ نَجْدٍ وَبَحْرٍ 2 مَجْلَدُ نَدْوَةِ نَجْدٍ وَبَحْرٍ
- 10- مَجْلَدُ نَدْوَةِ نَجْدٍ وَبَحْرٍ 4، 5 مَجْلَدُ نَدْوَةِ نَجْدٍ وَبَحْرٍ
- 11- مَجْلَدُ نَدْوَةِ نَجْدٍ وَبَحْرٍ 2 مَجْلَدُ نَدْوَةِ نَجْدٍ وَبَحْرٍ

سَوَدَاتِ

- \* دَسَاوَنَاوَنَ عَدَدِوَنَ مَوَاوَنَاوَنَ دَرِوَنَ مَرَاوَنَ اَنَسَرِوَنَ وَ سَوَاوَنَاوَنَ رَقِوَنَ دَسَاوَنَاوَنَ بَرَوَوَوَنَ وَ مَرَوَوَوَنَ .
- \* دَسَاوَنَاوَنَ نَسَرِوَنَ دَسَاوَنَاوَنَ بَرَوَوَوَنَ وَ مَرَوَوَوَنَ اَرَوَوَوَنَ مَوَاوَنَاوَنَ .
- \* دَعَوَوَوَنَ دَسَاوَنَاوَنَ نَدَدَدَنَ مَرَاوَنَاوَنَ مَرَوَوَوَنَ مَرَوَوَوَنَ مَرَوَوَوَنَ مَرَوَوَوَنَ مَرَوَوَوَنَ مَرَوَوَوَنَ مَرَوَوَوَنَ مَرَوَوَوَنَ .
- \* دَسَاوَنَاوَنَ بَرَوَوَوَنَ وَ مَرَوَوَوَنَ نَسَرِوَنَ نَدَدَدَنَ مَرَوَوَوَنَ مَرَوَوَوَنَ دَسَاوَنَاوَنَ نَسَرِوَنَ وَ مَرَوَوَوَنَ .
- اَرَوَوَوَنَ دَرِوَنَ مَرَوَوَوَنَ اَرَوَوَوَنَ اَرَوَوَوَنَ اَرَوَوَوَنَ اَرَوَوَوَنَ اَرَوَوَوَنَ اَرَوَوَوَنَ اَرَوَوَوَنَ اَرَوَوَوَنَ اَرَوَوَوَنَ .

22 عَمْرَوَوَنَ 2023

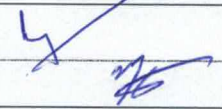
|  |                             |                                       |
|--|-----------------------------|---------------------------------------|
|  | بَسَاوَنَاوَنَ مَرَوَوَوَنَ | دَرِوَنَاوَنَ مَرَوَوَوَنَ نَسَرِوَنَ |
|  | اَرَوَوَوَنَ اَرَوَوَوَنَ   | مَرَوَوَوَنَ                          |

## ANNEX - 1

### Box goal net

|                   |                            |
|-------------------|----------------------------|
| <b>Dimensions</b> | <i>8 x 24 ft</i>           |
| <b>Color</b>      | <i>White</i>               |
| <b>Depth</b>      | <i>6'</i>                  |
| <b>Base</b>       | <i>6'</i>                  |
| <b>Material</b>   | <i>Polypropylene, HTPP</i> |
| <b>Net Type</b>   | <i>Hex mesh</i>            |
| <b>Rope Size</b>  | <i>4mm</i>                 |
| <b>Mesh Size</b>  | <i>120 mm</i>              |

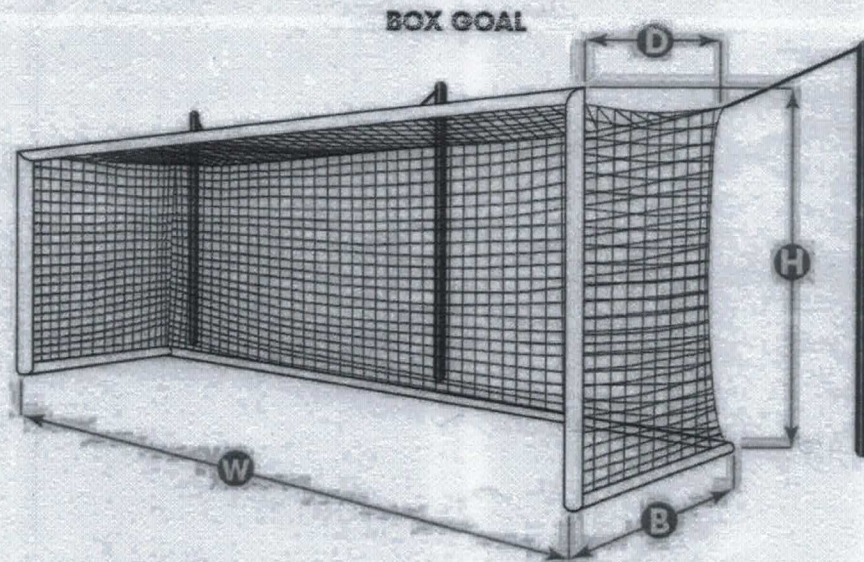

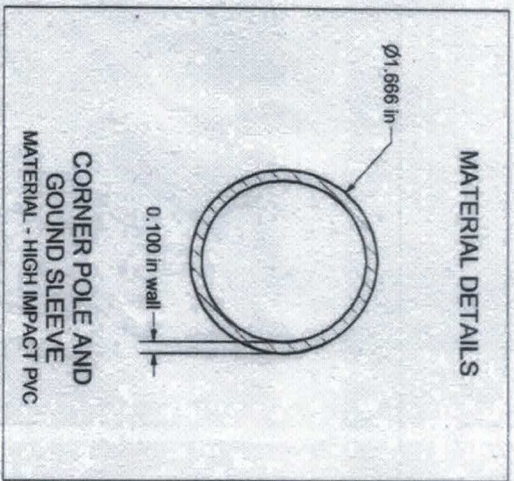
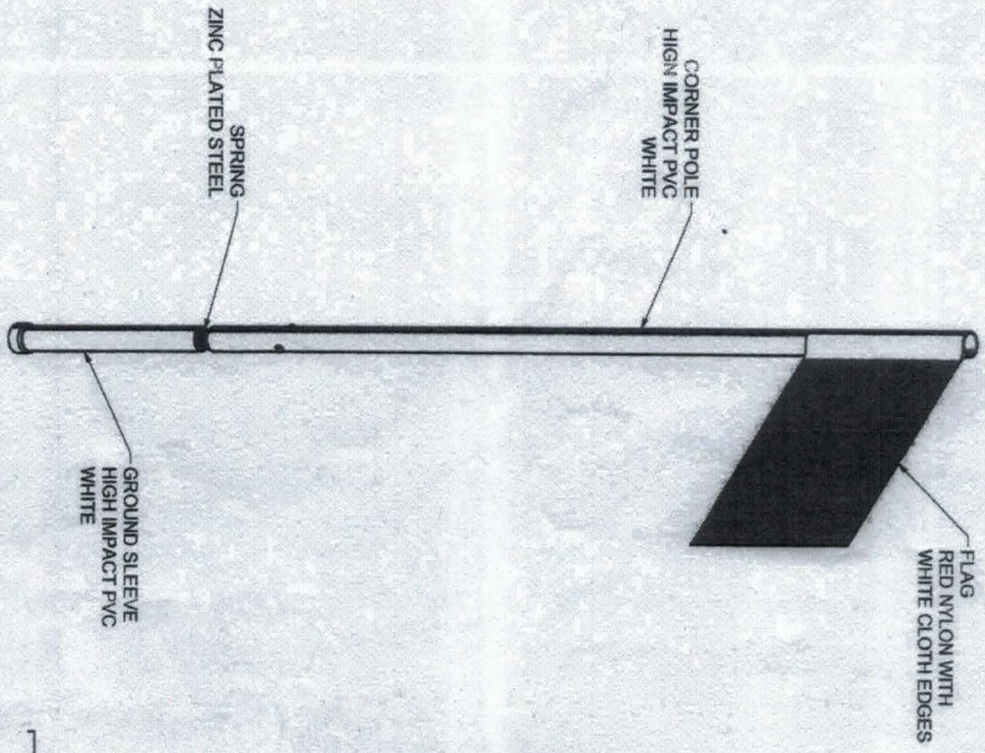

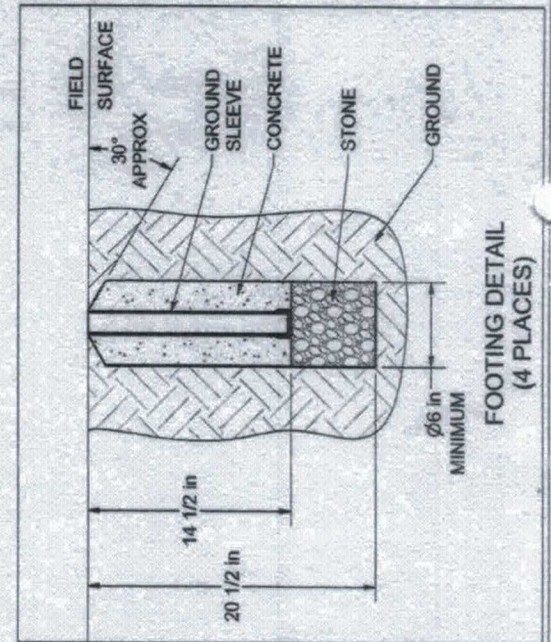
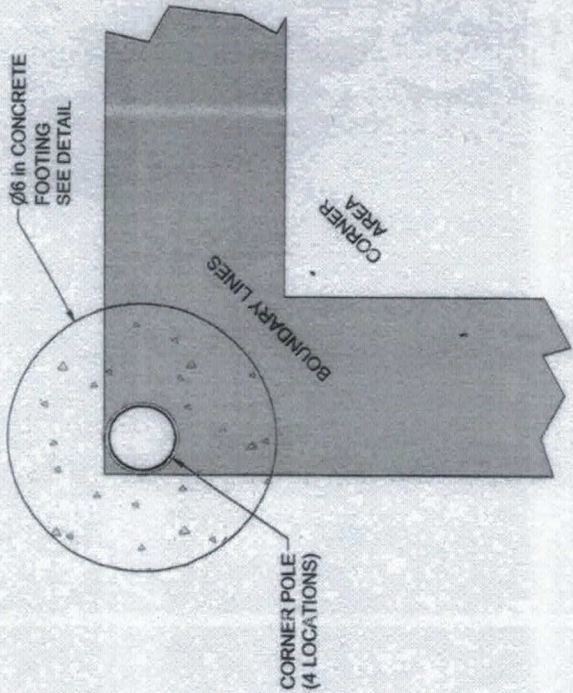
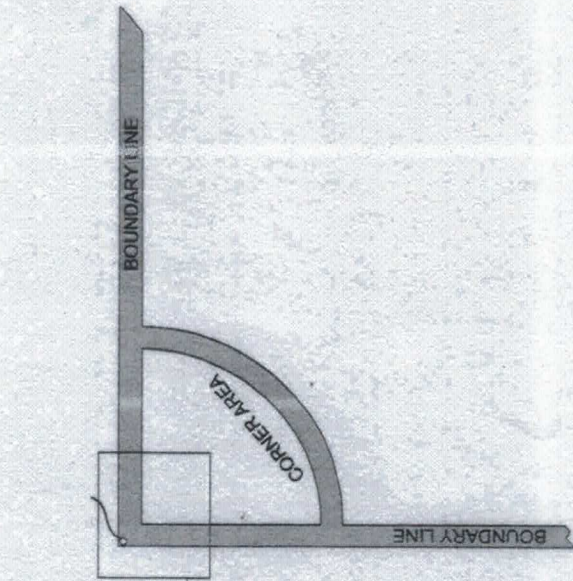

**NOTES:**

1) DIMENSIONS ARE FOR PLANNING PURPOSES. INSTALLATION MUST BE IN ACCORDANCE WITH INSTALLATION INSTRUCTIONS.

**MATERIAL REQUIRED, BUT NOT SUPPLIED**

- 0.03 cubic yard - CONCRETE
  - 0.02 cubic yard - CLEAN STONE (1/4" - 3/4")
- ABOVE AMOUNTS ARE PER UNIT INSTALLATION



ANNEX - 1

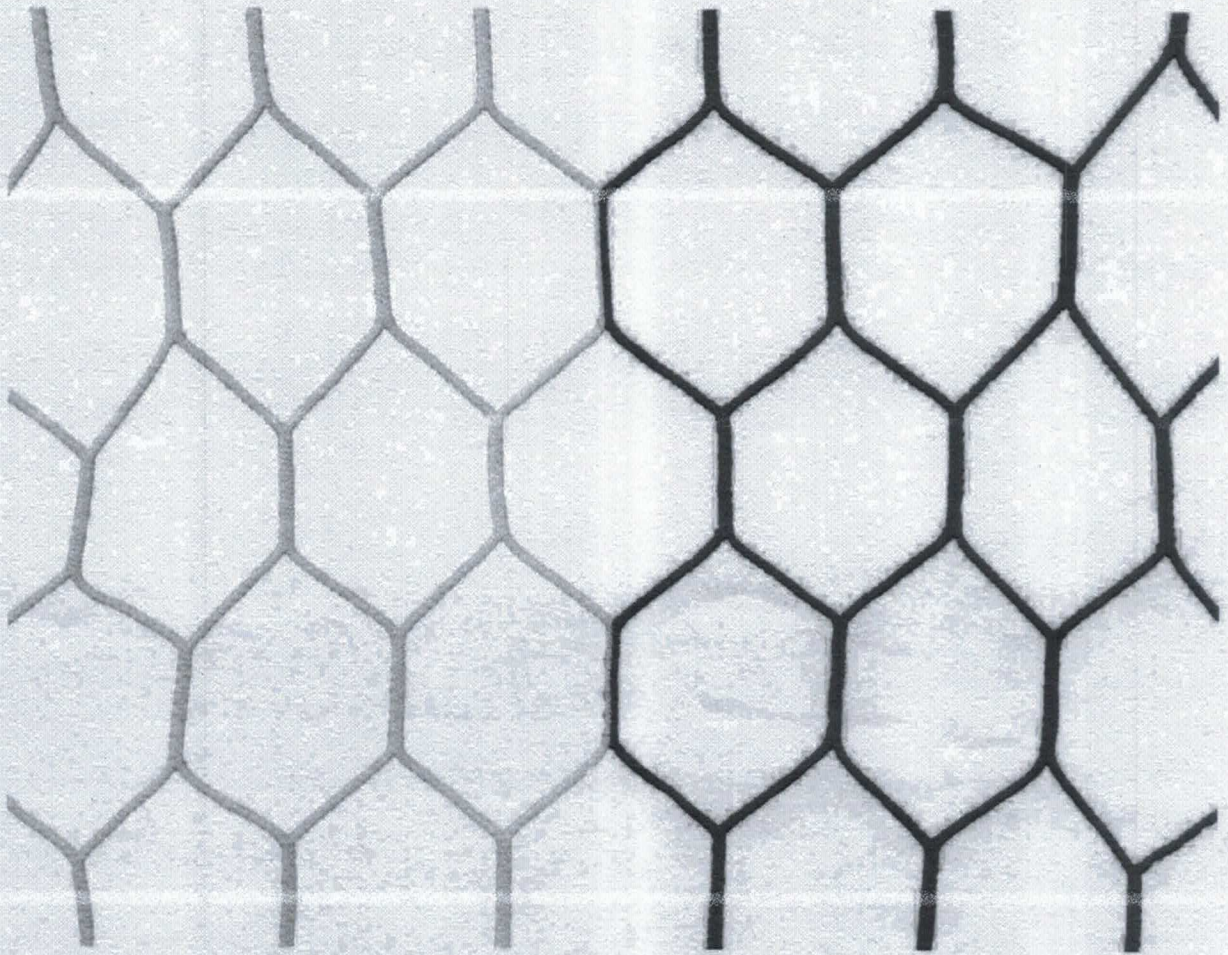

ANNEX - 2

OFFICIAL CORNER FLAGS ( TYPE 2 )

**Dimensions** 60 x 1 in

**Material** Round white high-impact plastic uprights; Round steel base with ground peg; Nylon flag

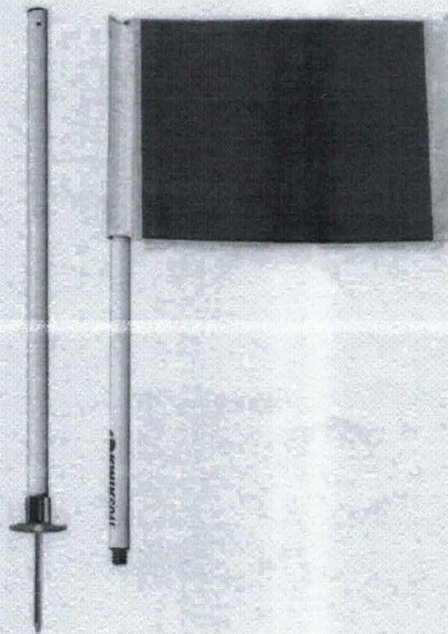

INTERNATIONAL CORNER FLAGS (TYPE 1)

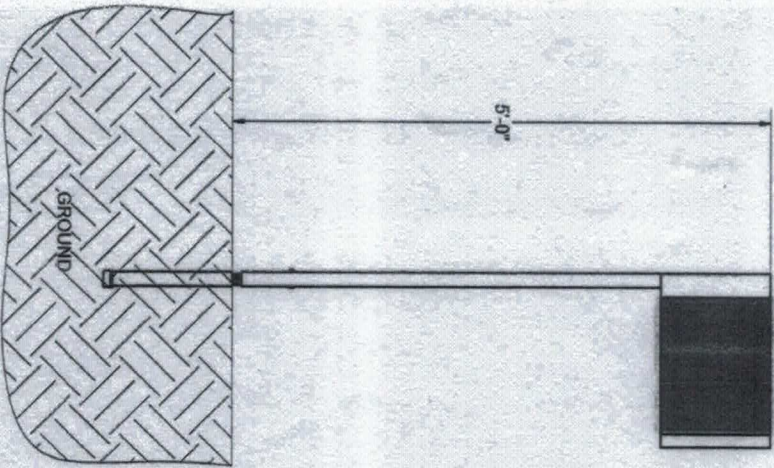

FEATURES:

- 1) HIGH IMPACT PVC CONSTRUCTION
- 2) FINISH: WHITE
- 3) INCLUDED:

STEEL SPRINGS

GROUND ANCHORS

- 4) ASSEMBLED WEIGHT: 25 LBS. PER SET
- SINGLE FLAG POLE WEIGHT: 6 LBS.

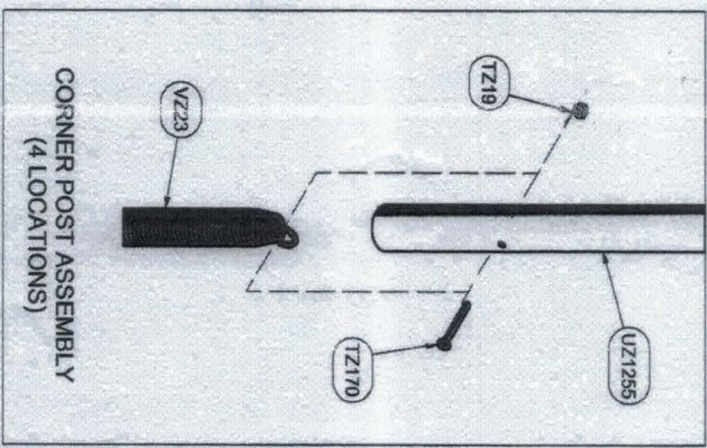
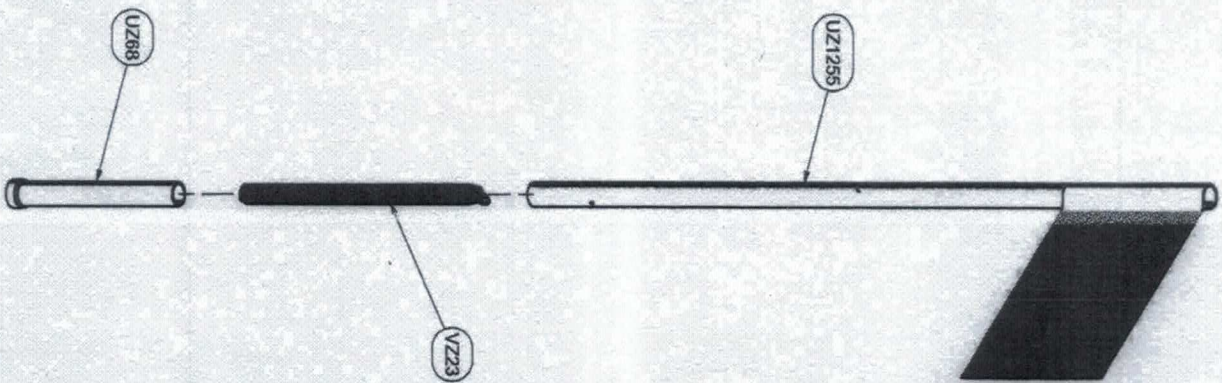

**CORNER POST ASSEMBLY  
(4 LOCATIONS)**

| Parts List |                             |
|------------|-----------------------------|
| Part #     | Description                 |
| UZ68       | GROUND SLEEVE FOR 68701     |
| VZ23       | SPRING FOR LARGE 68701 FLAG |
| UZ1255     | POLE AND FLAG ASSEMBLY      |
| TZ170      | 1/4-20 x 2 Hex Bolt         |
| TZ19       | 1/4-20 Lock Nut             |

6B701  
TOP VIEW



6B701  
FRONT VIEW



6B701  
RIGHT VIEW



6B701  
ISOMETRIC VIEW



1. Unpack all parts, and report any damages to the delivery trucking company immediately.
2. Assemble flags as shown in figures 1 and 2.
3. Dig a hole 20 1/4" deep and minimum of 6" diameter in desired location. Fill bottom of hole with 6" of 3/4" stone. See figure 3
4. Put assembled flag and ground sleeve into hole and fill hole with concrete flush with the top of the ground sleeve. Be sure to level ground sleeve with flag assembled before concrete cures. See figure below.
5. When removing flag, be sure to place ground sleeve cap into ground sleeve.

PARTS LIST

- |                       |     |
|-----------------------|-----|
| A. Flags with Pole    | (4) |
| B. Springs            | (4) |
| C. Ground Sleeves     | (4) |
| D. Ground Sleeve Caps | (4) |
| E. 1/4" X 2" Hex Bolt | (4) |
| F. 1/4" Lock Nut      | (4) |

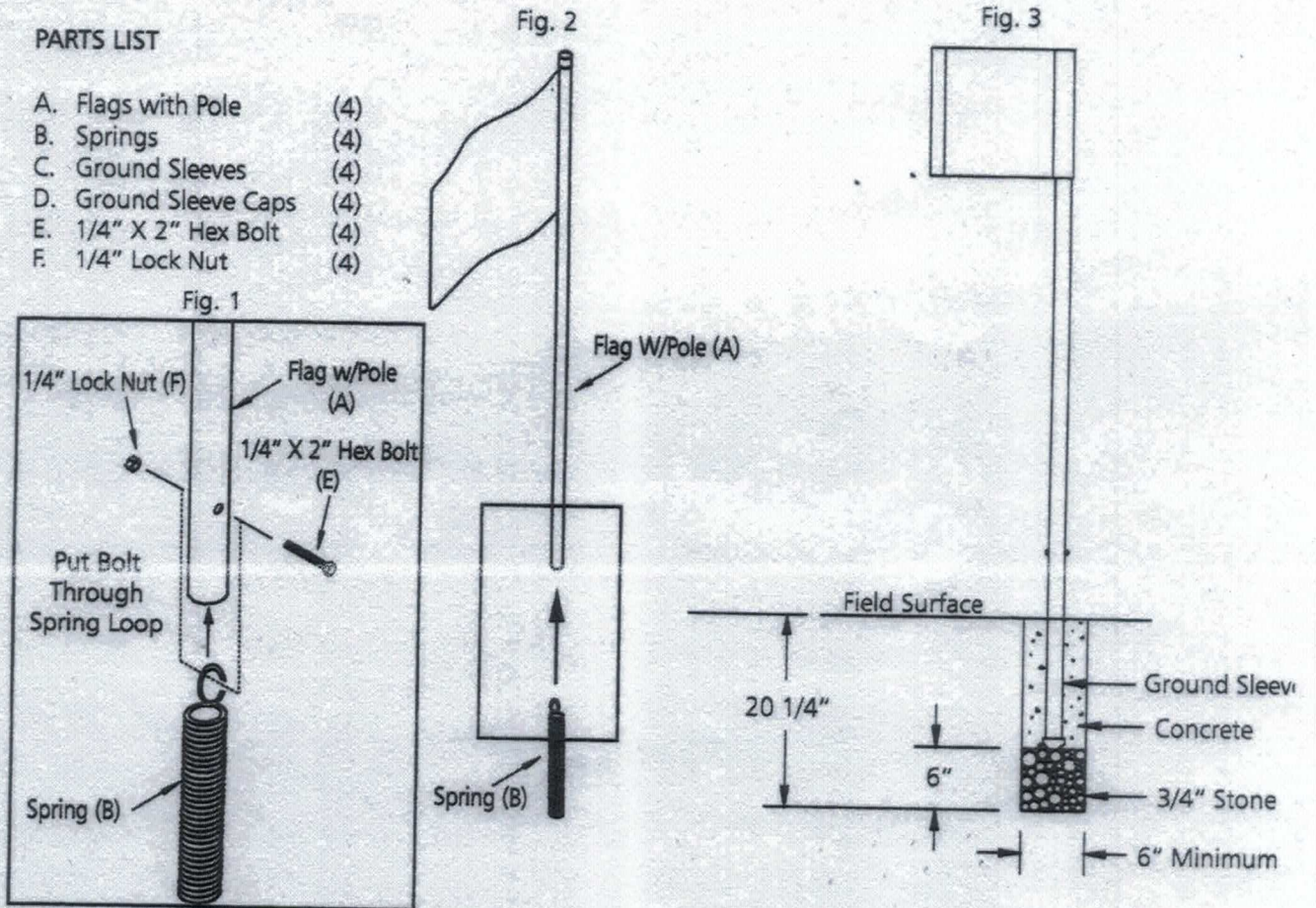

ANNEX - 4

Spine Back Board

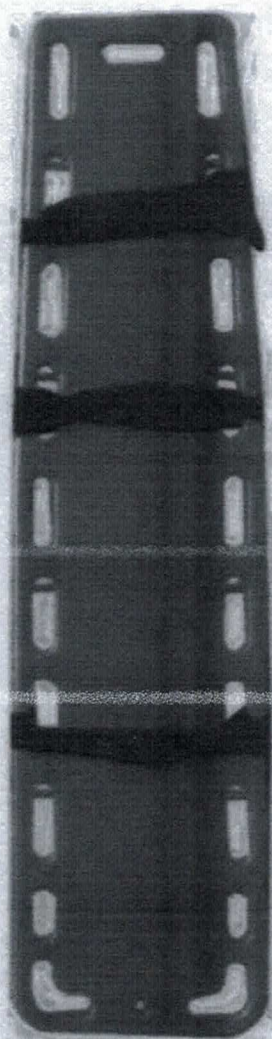

# ANNEX - 5

## Basket stretcher

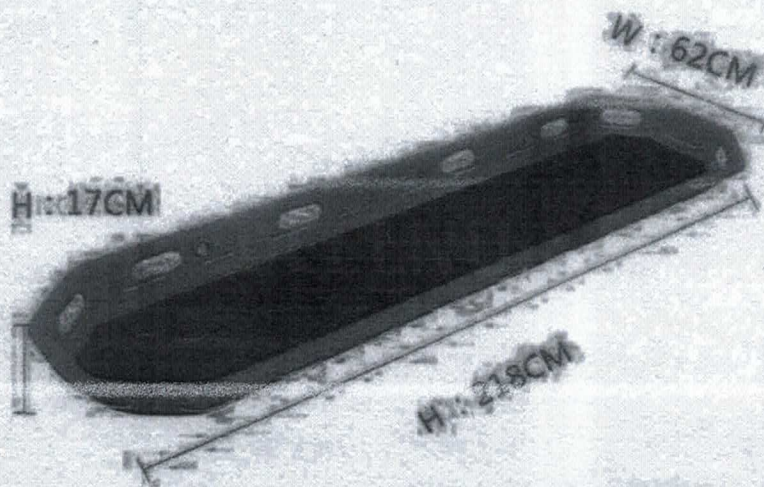

| Product Specifications |             |               |                   |
|------------------------|-------------|---------------|-------------------|
| Model                  | DY06-LS-001 | N.W.          | 18kg              |
| Product Size           | 218*62*17cm | G.W.          | 21kg              |
| Packing Size           | 222*67*23cm | Load Capacity | ≤300kg (661.39lb) |



|   |                                 |
|---|---------------------------------|
| 1 | MOUNTING SCREWS AND NUTS        |
| 2 | STAINLESS STEEL SAFETY CUSHION  |
| 3 | HIGH STRENGTH ALU.ALLOY CUSHION |
| 4 | SAFETY HOOK                     |
| 5 | FOOT RETAINER                   |
| 6 | NYLON SAFETY BELTS              |
| 7 | NYLON STRAPSAND                 |

