

بِسْمِ اللّٰهِ الرَّحْمٰنِ الرَّحِیْمِ



## مَوْجِبَاتُ الْعَرَضِ

مَوْجِبَاتُ الْعَرَضِ وَ سَمَاتُهَا: مَوْجِبَاتُ الْعَرَضِ وَ سَمَاتُهَا:  
 مَوْجِبَاتُ الْعَرَضِ وَ سَمَاتُهَا (مَوْجِبَاتُ الْعَرَضِ وَ سَمَاتُهَا) 2 وَ سَمَاتُهَا  
 مَوْجِبَاتُ الْعَرَضِ وَ سَمَاتُهَا مَوْجِبَاتُ الْعَرَضِ وَ سَمَاتُهَا مَوْجِبَاتُ الْعَرَضِ وَ سَمَاتُهَا  
 مَوْجِبَاتُ الْعَرَضِ وَ سَمَاتُهَا مَوْجِبَاتُ الْعَرَضِ وَ سَمَاتُهَا

Construction of Conference Hall at

NOC 2<sup>nd</sup> Floor

PC-266/2023/W-25

(IUL)266-PR/266/2023/120

09 دَارِ 2023

1 وَ سَمَاتُهَا

مَوْجِبَاتُ الْعَرَضِ وَ سَمَاتُهَا:

مَوْجِبَاتُ الْعَرَضِ وَ سَمَاتُهَا:

مَوْجِبَاتُ الْعَرَضِ وَ سَمَاتُهَا:

مَوْجِبَاتُ الْعَرَضِ وَ سَمَاتُهَا:

مَوْجِبَاتُ الْعَرَضِ وَ سَمَاتُهَا 09 دَارِ 2023

مَوْجِبَاتُ الْعَرَضِ وَ سَمَاتُهَا مَوْجِبَاتُ الْعَرَضِ وَ سَمَاتُهَا  
 مَوْجِبَاتُ الْعَرَضِ وَ سَمَاتُهَا مَوْجِبَاتُ الْعَرَضِ وَ سَمَاتُهَا



### ቅጽ 2 - የወንጀል ማስፈጸም ዘዴዎች

#### (ሀ) የወንጀል ማስፈጸም

1. የወንጀል ማስፈጸም
  - 1.1 ከገንዘብ ጋር የተያያዘ የወንጀል ማስፈጸም (ጊ.ጊ.ጊ) የወንጀል ማስፈጸም ዘዴዎች ለማስፈጸም ያስፈልጋል።
  2. የወንጀል ማስፈጸም ዘዴዎች
    - 2.1 (18/2014) ስር ውስጥ የወንጀል ማስፈጸም ዘዴዎች ለማስፈጸም ያስፈልጋል።
      - 2.1.1 የወንጀል ማስፈጸም ዘዴዎች ለማስፈጸም ያስፈልጋል።
      - 2.1.2 የወንጀል ማስፈጸም ዘዴዎች ለማስፈጸም ያስፈልጋል።
      - 2.1.3 የወንጀል ማስፈጸም ዘዴዎች ለማስፈጸም ያስፈልጋል።
      - 2.1.4 የወንጀል ማስፈጸም ዘዴዎች ለማስፈጸም ያስፈልጋል።
    - 2.2 የወንጀል ማስፈጸም ዘዴዎች ለማስፈጸም ያስፈልጋል።
      - 3.1 የወንጀል ማስፈጸም ዘዴዎች ለማስፈጸም ያስፈልጋል።
        - 3.2 የወንጀል ማስፈጸም ዘዴዎች ለማስፈጸም ያስፈልጋል።

- 3.3.1 3.3.1 ئۇمۇمىي مۇداپىئە ئىشلىرىدا ئىشلىتىلىدىغان نۇسخىنىڭ ئىشلىتىلىشى ۋە ئىشلىتىلىشى ئارىسىدا ئوخشاشمىغانلىق بار.
- 3.3.2 3.3.2 ئۇمۇمىي مۇداپىئە ئىشلىرىدا ئىشلىتىلىدىغان نۇسخىنىڭ ئىشلىتىلىشى ۋە ئىشلىتىلىشى ئارىسىدا ئوخشاشمىغانلىق بار.
- 3.3.2 3.3.2 ئۇمۇمىي مۇداپىئە ئىشلىرىدا ئىشلىتىلىدىغان نۇسخىنىڭ ئىشلىتىلىشى ۋە ئىشلىتىلىشى ئارىسىدا ئوخشاشمىغانلىق بار.
- 3.3.4 3.3.4 ئۇمۇمىي مۇداپىئە ئىشلىرىدا ئىشلىتىلىدىغان نۇسخىنىڭ ئىشلىتىلىشى ۋە ئىشلىتىلىشى ئارىسىدا ئوخشاشمىغانلىق بار.
- 3.3.5 3.3.5 ئۇمۇمىي مۇداپىئە ئىشلىرىدا ئىشلىتىلىدىغان نۇسخىنىڭ ئىشلىتىلىشى ۋە ئىشلىتىلىشى ئارىسىدا ئوخشاشمىغانلىق بار.
- 4.1 4.1 ئۇمۇمىي مۇداپىئە ئىشلىرىدا ئىشلىتىلىدىغان نۇسخىنىڭ ئىشلىتىلىشى ۋە ئىشلىتىلىشى ئارىسىدا ئوخشاشمىغانلىق بار.
- 5.1 5.1 ئۇمۇمىي مۇداپىئە ئىشلىرىدا ئىشلىتىلىدىغان نۇسخىنىڭ ئىشلىتىلىشى ۋە ئىشلىتىلىشى ئارىسىدا ئوخشاشمىغانلىق بار.
- 6.1 6.1 ئۇمۇمىي مۇداپىئە ئىشلىرىدا ئىشلىتىلىدىغان نۇسخىنىڭ ئىشلىتىلىشى ۋە ئىشلىتىلىشى ئارىسىدا ئوخشاشمىغانلىق بار.
- 6.2 6.2 ئۇمۇمىي مۇداپىئە ئىشلىرىدا ئىشلىتىلىدىغان نۇسخىنىڭ ئىشلىتىلىشى ۋە ئىشلىتىلىشى ئارىسىدا ئوخشاشمىغانلىق بار.



(س) چھوٹے گاؤں کے نام

11.1. چھوٹے گاؤں کے نام: 11.1. چھوٹے گاؤں کے نام: 11.1. چھوٹے گاؤں کے نام: 11.1. چھوٹے گاؤں کے نام: 11.1. چھوٹے گاؤں کے نام:

12. چھوٹے گاؤں کے نام

12.1. چھوٹے گاؤں کے نام: 12.1. چھوٹے گاؤں کے نام: 12.1. چھوٹے گاؤں کے نام: 12.1. چھوٹے گاؤں کے نام:

13. اسی کے نام

13.1. اسی کے نام: 13.1. اسی کے نام: 13.1. اسی کے نام: 13.1. اسی کے نام: 13.1. اسی کے نام:

14. چھوٹے گاؤں کے نام

14.1. چھوٹے گاؤں کے نام: 14.1. چھوٹے گاؤں کے نام: 14.1. چھوٹے گاؤں کے نام: 14.1. چھوٹے گاؤں کے نام:

15. چھوٹے گاؤں کے نام

15.1. چھوٹے گاؤں کے نام: 15.1. چھوٹے گاؤں کے نام: 15.1. چھوٹے گاؤں کے نام: 15.1. چھوٹے گاؤں کے نام:

(س) چھوٹے گاؤں کے نام

16. چھوٹے گاؤں کے نام

16.1. چھوٹے گاؤں کے نام: 16.1. چھوٹے گاؤں کے نام: 16.1. چھوٹے گاؤں کے نام: 16.1. چھوٹے گاؤں کے نام:

16.2. چھوٹے گاؤں کے نام: 16.2. چھوٹے گاؤں کے نام: 16.2. چھوٹے گاؤں کے نام: 16.2. چھوٹے گاؤں کے نام:

16.3. چھوٹے گاؤں کے نام: 16.3. چھوٹے گاؤں کے نام: 16.3. چھوٹے گاؤں کے نام: 16.3. چھوٹے گاؤں کے نام:

16.4. چھوٹے گاؤں کے نام: 16.4. چھوٹے گاؤں کے نام: 16.4. چھوٹے گاؤں کے نام: 16.4. چھوٹے گاؤں کے نام:

17. چھوٹے گاؤں کے نام

17.1. چھوٹے گاؤں کے نام: 17.1. چھوٹے گاؤں کے نام: 17.1. چھوٹے گاؤں کے نام: 17.1. چھوٹے گاؤں کے نام:

17.2. چھوٹے گاؤں کے نام: 17.2. چھوٹے گاؤں کے نام: 17.2. چھوٹے گاؤں کے نام: 17.2. چھوٹے گاؤں کے نام:

- 17.3. **17.3** **17.3** **17.3** **17.3**
- 18.1. **18.1** **18.1** **18.1** **18.1**
- (c) **19** **19.1** **19.1** **19.1**
- 19.2. **19.2** **19.2** **19.2** **19.2**
- 19.3. **19.3** **19.3** **19.3** **19.3**
- 20.1. **20.1** **20.1** **20.1** **20.1**
- 20.2. **20.2** **20.2** **20.2** **20.2**
- 21.1. **21.1** **21.1** **21.1** **21.1**
- 21.1.1. **21.1.1** **21.1.1** **21.1.1** **21.1.1**
- 21.1.2. **21.1.2** **21.1.2** **21.1.2** **21.1.2**
- 22.1.3. **22.1.3** **22.1.3** **22.1.3** **22.1.3**
- 22.1. **22.1** **22.1** **22.1** **22.1**
- 23.1. **23.1** **23.1** **23.1** **23.1**
- 24.1. **24.1** **24.1** **24.1** **24.1**













تتمتع بالحق في التمتع بالخدمات البلدية في جميع مناطقها  
وذلك في إطار تنفيذ قرار المجلس رقم 17.09 في 17.09/2019م  
وذلك في إطار تنفيذ قرار المجلس رقم 13-K/CIR/2018/01 في 13/09/2018م  
وذلك في إطار تنفيذ قرار المجلس رقم 18 في 18/09/2019م  
وذلك في إطار تنفيذ قرار المجلس رقم 14-PR في 14/09/2019م.

33.2. تتمتع بالحق في التمتع بالخدمات البلدية في جميع مناطقها  
وذلك في إطار تنفيذ قرار المجلس رقم 17.09 في 17.09/2019م  
وذلك في إطار تنفيذ قرار المجلس رقم 13-K/CIR/2018/01 في 13/09/2018م  
وذلك في إطار تنفيذ قرار المجلس رقم 18 في 18/09/2019م  
وذلك في إطار تنفيذ قرار المجلس رقم 14-PR في 14/09/2019م.

33.3. تتمتع بالحق في التمتع بالخدمات البلدية في جميع مناطقها  
وذلك في إطار تنفيذ قرار المجلس رقم 17.09 في 17.09/2019م  
وذلك في إطار تنفيذ قرار المجلس رقم 13-K/CIR/2018/01 في 13/09/2018م  
وذلك في إطار تنفيذ قرار المجلس رقم 19 في 19/09/2019م  
وذلك في إطار تنفيذ قرار المجلس رقم 14-PR في 14/09/2019م.

33.4. تتمتع بالحق في التمتع بالخدمات البلدية في جميع مناطقها  
وذلك في إطار تنفيذ قرار المجلس رقم 17.09 في 17.09/2019م  
وذلك في إطار تنفيذ قرار المجلس رقم 13-K/CIR/2018/01 في 13/09/2018م  
وذلك في إطار تنفيذ قرار المجلس رقم 19 في 19/09/2019م  
وذلك في إطار تنفيذ قرار المجلس رقم 14-PR في 14/09/2019م.

34. 34.1. تتمتع بالحق في التمتع بالخدمات البلدية في جميع مناطقها  
وذلك في إطار تنفيذ قرار المجلس رقم 17.11 في 17.11/2019م  
وذلك في إطار تنفيذ قرار المجلس رقم 13-K/CIR/2018/01 في 13/09/2018م  
وذلك في إطار تنفيذ قرار المجلس رقم 21 في 21/09/2019م  
وذلك في إطار تنفيذ قرار المجلس رقم 16-PR في 16/09/2019م.









- 42. ለግንባታ ስራዎች ለማስፈጸም የሚያስፈልጉትን ገንዘብ ለማግኘት የሚችሉ ጥረቶችን ማድረግ
- 42.1 ግንባታ ስራዎችን ለማስፈጸም የሚያስፈልጉትን ገንዘብ ለማግኘት የሚችሉ ጥረቶችን ማድረግ
- 43. ግንባታ ስራዎችን ለማስፈጸም የሚያስፈልጉትን ገንዘብ ለማግኘት የሚችሉ ጥረቶችን ማድረግ
- 43.1 ግንባታ ስራዎችን ለማስፈጸም የሚያስፈልጉትን ገንዘብ ለማግኘት የሚችሉ ጥረቶችን ማድረግ
- 44. ግንባታ ስራዎችን ለማስፈጸም የሚያስፈልጉትን ገንዘብ ለማግኘት የሚችሉ ጥረቶችን ማድረግ
- 44.1 ግንባታ ስራዎችን ለማስፈጸም የሚያስፈልጉትን ገንዘብ ለማግኘት የሚችሉ ጥረቶችን ማድረግ
- 45. ግንባታ ስራዎችን ለማስፈጸም የሚያስፈልጉትን ገንዘብ ለማግኘት የሚችሉ ጥረቶችን ማድረግ
- 45.1 ግንባታ ስራዎችን ለማስፈጸም የሚያስፈልጉትን ገንዘብ ለማግኘት የሚችሉ ጥረቶችን ማድረግ







4 - ބަންދު

މި ބަންދުގައި ބަންދުކުރި ފަރާތްތަކުގެ ނަންބަރު

މި ބަންދުގައި ބަންދުކުރި ފަރާތްތަކުގެ ނަންބަރު				
ނަންބަރު (ފަރާތް)	ފަރާތްތަކުގެ ނަންބަރު	ފަރާތްތަކުގެ ނަންބަރު	#	
	ބަންދު			
މި ބަންދުގައި ބަންދުކުރި ފަރާތްތަކުގެ ނަންބަރު				
ނަންބަރު (ފަރާތް)	ފަރާތްތަކުގެ ނަންބަރު	ފަރާތްތަކުގެ ނަންބަރު	ފަރާތްތަކުގެ ނަންބަރު	#
	ބަންދު			

Table 5 - Results

Table 5 (continued) Results of candidates in the District Council of Kulhudhuffushi

Candidates' Results in the District Council of Kulhudhuffushi				
#	Candidate's Name	Registration Number	Grade	Percentage
Total				



ބަޔާންކުރި ފޮމް 7  
(ސަރުކާރުގެ ޕްރޮޖެކްޓްތަކުގެ ޖަހާން ޖެހޭ ފަރާތްތަކަށް ޖެހޭ ގޮތުން)

Form of Bid Security (Bank Guarantee)

WHEREAS, .....[name of Bidder] (hereinafter called “the Bidder”) [company registration number] has submitted his Bid for the Project no.....issued by the Secretariat of Kulhudhuffushi City Council on .....for construction of .....[name of Contract] (hereinafter called “the Bid”) under Invitation of bidders No. .... [Announcement Number]

KNOW ALL PEOPLE by these presents that We ..... [name of Bank] of ..... [name of country] having our registered office at ..... (hereinafter called “the Bank”) are bound unto .....[name of Purchaser] (hereinafter called “the Purchaser”) in the sum of \* ..... for which payment well and truly to be made to the said Purchaser, the Bank binds itself, its successors, and assigns by these presents.

SEALED with the Common Seal of the said Bank this .....day of .....20.....

THE CONDITIONS of this obligation are:

- (1) If, after Bid opening, the Bidder withdraws his Bid during the period of Bid validity specified in the Form of Bid;
  - or
- (2) If the Bidder having been notified of the acceptance of his Bid by the Purchaser during the period of Bid validity:
  - (a) fails or refuses to execute the Form of Agreement in accordance with the Instructions to Bidders, if required; or
  - (b) fails or refuses to furnish the Performance Security, in accordance with the Instruction to Bidders; or
  - (c) does not accept the correction of the Bid Price pursuant to Clause 27,

\* The Bidder should insert the amount of the Guarantee in words and figures denominated in Maldivian Rufiyaa. This figure should be the same as shown in Clause 30.1 of the Instructions to Bidders.

we undertake to pay to the Purchaser up to the above amount upon receipt of his first written demand, without the Purchaser’s having to substantiate his demand, provided that in his demand the Purchaser will note that the amount claimed by him is due to him owing to the occurrence of one or any of the three conditions, specifying the occurred condition or conditions.

This Guarantee will remain in force up to and including the date ..... days after the deadline for submission of bids as such deadline is stated in the Instructions to Bidders or as it may be extended by the Purchaser, notice of which extension(s) to the Bank is hereby waived. Any demand in respect of this Guarantee should reach the Bank not later than the above date.

DATE..... SIGNATURE OF THE BANK

WITNESS ..... SEAL

[signature, name, and address]



5 - 5

5

#	موضوع	تاریخ	ملاحظات
1	مجلس اعلیٰ تعلیم و تربیت		
2	مجلس اعلیٰ تعلیم و تربیت		
3	مجلس اعلیٰ تعلیم و تربیت		
4	مجلس اعلیٰ تعلیم و تربیت		
5	مجلس اعلیٰ تعلیم و تربیت		
6	مجلس اعلیٰ تعلیم و تربیت		
7	مجلس اعلیٰ تعلیم و تربیت		
8	مجلس اعلیٰ تعلیم و تربیت		
9	مجلس اعلیٰ تعلیم و تربیت		
10	مجلس اعلیٰ تعلیم و تربیت		
	مجلس اعلیٰ تعلیم و تربیت		
	8%		
	مجلس اعلیٰ تعلیم و تربیت (مجلس اعلیٰ تعلیم و تربیت)		

### 6 - 6

### 6 6

#### 6 6

6 6 2 2023-2024 2023-2024 2023-2024

#### 1. 1.1

1.1 2023-2024 2023-2024 2023-2024

#### 2. 2.1

2.1 2023-2024 2023-2024 2023-2024

2.2 2023-2024 2023-2024 2023-2024

2023-2024 2023-2024 2023-2024

2.3 2023-2024 2023-2024 2023-2024

2.4 2023-2024 2023-2024 2023-2024

2.5 2023-2024 2023-2024 2023-2024

2023-2024 2023-2024 2023-2024

2.6 2023-2024 2023-2024 2023-2024

2.7 2023-2024 2023-2024 2023-2024

2023-2024 2023-2024 2023-2024

2.8 2023-2024 2023-2024 2023-2024

2023-2024 2023-2024 2023-2024

2.9 2023-2024 2023-2024 2023-2024

2.10 2023-2024 2023-2024 2023-2024

#### 3. 3.1

3.1 2023-2024 2023-2024 2023-2024

3.2 2023-2024 2023-2024 2023-2024

2023-2024 2023-2024 2023-2024

3.3 2023-2024 2023-2024 2023-2024

2023-2024 2023-2024 2023-2024

3.4 2023-2024 2023-2024 2023-2024

**4. ਮੁਕੰਮਲ ਕੀਤੇ ਖੇਤਰ**

- 4.1 ਮੁਕੰਮਲ ਕੀਤੇ ਖੇਤਰ ਵਿੱਚ ਮੁਕੰਮਲ ਕੀਤੇ ਖੇਤਰ ਵਿੱਚ 1000 ਵਰਗ ਮੀਟਰ ਦਾ ਖੇਤਰ ਦਿੱਤਾ ਗਿਆ ਹੈ।
- 4.2 ਮੁਕੰਮਲ ਕੀਤੇ ਖੇਤਰ ਵਿੱਚ 8000 ਵਰਗ ਮੀਟਰ ਦਾ ਖੇਤਰ ਦਿੱਤਾ ਗਿਆ ਹੈ (ਸਮੁੱਚੇ ਖੇਤਰ ਵਿੱਚ)।
- 4.3 ਖੇਤਰ ਵਿੱਚ ਮੁਕੰਮਲ ਕੀਤੇ ਖੇਤਰ ਵਿੱਚ ਮੁਕੰਮਲ ਕੀਤੇ ਖੇਤਰ ਵਿੱਚ ਮੁਕੰਮਲ ਕੀਤੇ ਖੇਤਰ ਵਿੱਚ ਮੁਕੰਮਲ ਕੀਤੇ ਖੇਤਰ ਦਿੱਤਾ ਗਿਆ ਹੈ।
- 4.4 ਮੁਕੰਮਲ ਕੀਤੇ ਖੇਤਰ ਵਿੱਚ 1650 ਵਰਗ ਮੀਟਰ ਦਾ ਖੇਤਰ ਦਿੱਤਾ ਗਿਆ ਹੈ (ਸਮੁੱਚੇ ਖੇਤਰ ਵਿੱਚ)।
- 4.5 ਖੇਤਰ ਵਿੱਚ ਮੁਕੰਮਲ ਕੀਤੇ ਖੇਤਰ ਵਿੱਚ 2 ਵਰਗ ਮੀਟਰ ਦਾ ਖੇਤਰ ਦਿੱਤਾ ਗਿਆ ਹੈ।
- 4.6 ਮੁਕੰਮਲ ਕੀਤੇ ਖੇਤਰ ਵਿੱਚ 3720 ਵਰਗ ਮੀਟਰ ਦਾ ਖੇਤਰ ਦਿੱਤਾ ਗਿਆ ਹੈ (ਸਮੁੱਚੇ ਖੇਤਰ ਵਿੱਚ)।
- 4.7 ਖੇਤਰ ਵਿੱਚ ਮੁਕੰਮਲ ਕੀਤੇ ਖੇਤਰ ਵਿੱਚ 2 ਵਰਗ ਮੀਟਰ ਦਾ ਖੇਤਰ ਦਿੱਤਾ ਗਿਆ ਹੈ।
- 4.8 ਮੁਕੰਮਲ ਕੀਤੇ ਖੇਤਰ ਵਿੱਚ ਮੁਕੰਮਲ ਕੀਤੇ ਖੇਤਰ ਵਿੱਚ 2" x 2" ਵਰਗ ਮੀਟਰ ਦਾ ਖੇਤਰ ਦਿੱਤਾ ਗਿਆ ਹੈ।
- 4.9 ਖੇਤਰ ਵਿੱਚ ਮੁਕੰਮਲ ਕੀਤੇ ਖੇਤਰ ਵਿੱਚ 2 ਵਰਗ ਮੀਟਰ ਦਾ ਖੇਤਰ ਦਿੱਤਾ ਗਿਆ ਹੈ।
- 4.10 ਖੇਤਰ ਵਿੱਚ ਮੁਕੰਮਲ ਕੀਤੇ ਖੇਤਰ ਵਿੱਚ ਮੁਕੰਮਲ ਕੀਤੇ ਖੇਤਰ ਵਿੱਚ ਮੁਕੰਮਲ ਕੀਤੇ ਖੇਤਰ ਦਿੱਤਾ ਗਿਆ ਹੈ।
- 4.11 ਖੇਤਰ ਵਿੱਚ ਮੁਕੰਮਲ ਕੀਤੇ ਖੇਤਰ ਵਿੱਚ ਮੁਕੰਮਲ ਕੀਤੇ ਖੇਤਰ ਵਿੱਚ ਮੁਕੰਮਲ ਕੀਤੇ ਖੇਤਰ ਦਿੱਤਾ ਗਿਆ ਹੈ।
- 4.12 ਖੇਤਰ ਵਿੱਚ ਮੁਕੰਮਲ ਕੀਤੇ ਖੇਤਰ ਵਿੱਚ ਮੁਕੰਮਲ ਕੀਤੇ ਖੇਤਰ ਵਿੱਚ ਮੁਕੰਮਲ ਕੀਤੇ ਖੇਤਰ ਦਿੱਤਾ ਗਿਆ ਹੈ।
- 4.13 ਖੇਤਰ ਵਿੱਚ ਮੁਕੰਮਲ ਕੀਤੇ ਖੇਤਰ ਵਿੱਚ ਮੁਕੰਮਲ ਕੀਤੇ ਖੇਤਰ ਵਿੱਚ ਮੁਕੰਮਲ ਕੀਤੇ ਖੇਤਰ ਦਿੱਤਾ ਗਿਆ ਹੈ।
- 4.14 ਖੇਤਰ ਵਿੱਚ ਮੁਕੰਮਲ ਕੀਤੇ ਖੇਤਰ ਵਿੱਚ ਮੁਕੰਮਲ ਕੀਤੇ ਖੇਤਰ ਵਿੱਚ ਮੁਕੰਮਲ ਕੀਤੇ ਖੇਤਰ ਦਿੱਤਾ ਗਿਆ ਹੈ।

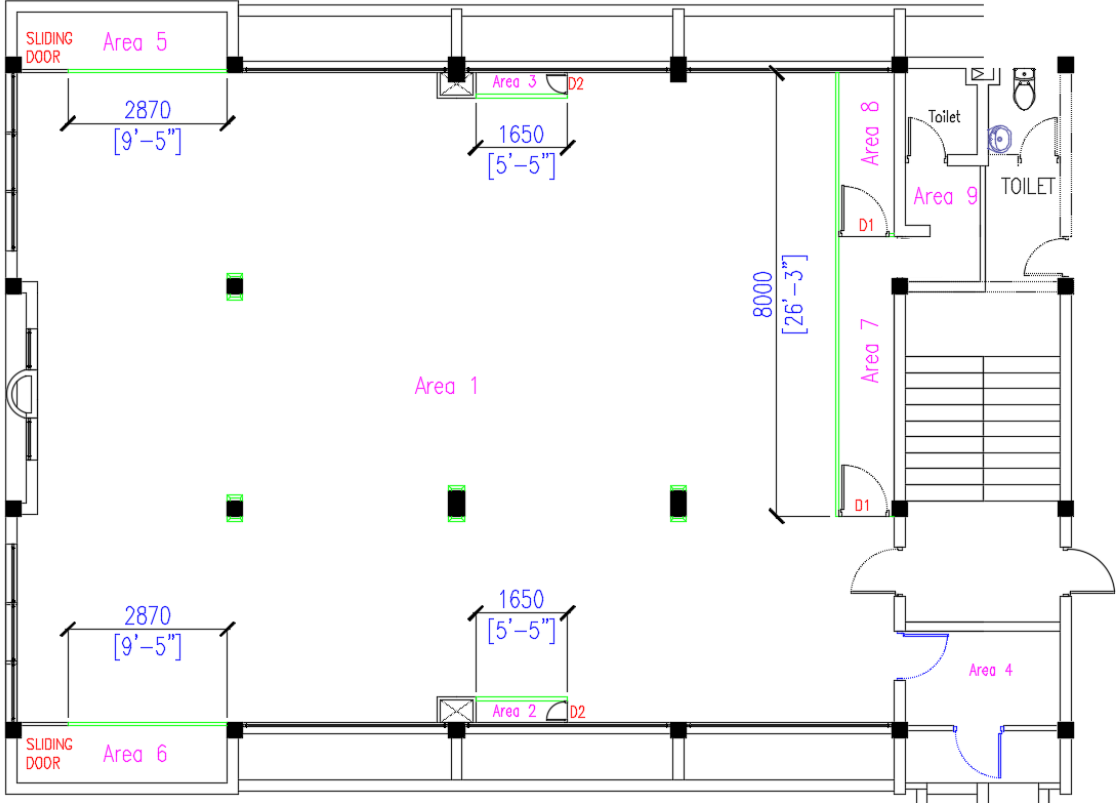

5. ግብር ማስፈራሪያ ስራ

- 5.1 ግብር ማስፈራሪያ ስራ ለገንጠብ ቤቱ ስራ (2 ስምት) ሰር (2 ስምት) ስራ ማስፈራሪያ ስራ
- 5.2 ስራ ማስፈራሪያ ስራ ስራ ማስፈራሪያ ስራ ስራ ማስፈራሪያ ስራ (BETEK, BEGER, Sigma Samhwa) ስራ ማስፈራሪያ ስራ ስራ ማስፈራሪያ ስራ
- 5.3 ስራ ማስፈራሪያ ስራ ስራ ማስፈራሪያ ስራ ስራ ማስፈራሪያ ስራ ስራ ማስፈራሪያ ስራ ስራ ማስፈራሪያ ስራ

6. ግብር ማስፈራሪያ ስራ

- 6.1 ስራ ማስፈራሪያ ስራ ስራ ማስፈራሪያ ስራ ስራ ማስፈራሪያ ስራ
- 6.2 ስራ ማስፈራሪያ ስራ ስራ ማስፈራሪያ ስራ ስራ ማስፈራሪያ ስራ ስራ ማስፈራሪያ ስራ ስራ ማስፈራሪያ ስራ
- 6.3 ስራ ማስፈራሪያ ስራ D1 ስራ ማስፈራሪያ ስራ ስራ ማስፈራሪያ ስራ ስራ ማስፈራሪያ ስራ
  - 6.3.1 ስራ ማስፈራሪያ ስራ ስራ ማስፈራሪያ ስራ ስራ ማስፈራሪያ ስራ ስራ ማስፈራሪያ ስራ ስራ ማስፈራሪያ ስራ
  - 6.3.2 ስራ ማስፈራሪያ ስራ ስራ ማስፈራሪያ ስራ ስራ ማስፈራሪያ ስራ ስራ ማስፈራሪያ ስራ ስራ ማስፈራሪያ ስራ
  - 6.3.3 ስራ ማስፈራሪያ ስራ 4 ስራ ማስፈራሪያ ስራ ስራ ማስፈራሪያ ስራ ስራ ማስፈራሪያ ስራ ስራ ማስፈራሪያ ስራ
  - 6.3.4 ስራ ማስፈራሪያ ስራ 4 ስራ ማስፈራሪያ ስራ ስራ ማስፈራሪያ ስራ ስራ ማስፈራሪያ ስራ ስራ ማስፈራሪያ ስራ
  - 6.3.5 ስራ ማስፈራሪያ ስራ ስራ ማስፈራሪያ ስራ ስራ ማስፈራሪያ ስራ ስራ ማስፈራሪያ ስራ ስራ ማስፈራሪያ ስራ
  - 6.3.6 ስራ ማስፈራሪያ ስራ 900 ስራ ማስፈራሪያ ስራ ስራ ማስፈራሪያ ስራ 2200 ስራ ማስፈራሪያ ስራ
  - 6.3.7 ስራ ማስፈራሪያ ስራ ስራ ማስፈራሪያ ስራ ስራ ማስፈራሪያ ስራ ስራ ማስፈራሪያ ስራ ስራ ማስፈራሪያ ስራ
  - 6.3.8 ስራ ማስፈራሪያ ስራ ስራ ማስፈራሪያ ስራ ስራ ማስፈራሪያ ስራ ስራ ማስፈራሪያ ስራ ስራ ማስፈራሪያ ስራ
  - 6.3.9 ስራ ማስፈራሪያ ስራ ስራ ማስፈራሪያ ስራ ስራ ማስፈራሪያ ስራ ስራ ማስፈራሪያ ስራ ስራ ማስፈራሪያ ስራ
  - 6.3.10 ስራ ማስፈራሪያ ስራ ስራ ማስፈራሪያ ስራ ስራ ማስፈራሪያ ስራ ስራ ማስፈራሪያ ስራ ስራ ማስፈራሪያ ስራ
  - 6.3.11 ስራ ማስፈራሪያ ስራ ስራ ማስፈራሪያ ስራ ስራ ማስፈራሪያ ስራ ስራ ማስፈራሪያ ስራ ስራ ማስፈራሪያ ስራ
  - 6.3.12 ስራ ማስፈራሪያ ስራ ስራ ማስፈራሪያ ስራ ስራ ማስፈራሪያ ስራ ስራ ማስፈራሪያ ስራ ስራ ማስፈራሪያ ስራ

ግንባታ ስራ (Crown/Sikken, BEGER brand, Exterior Woodcare, Wood Stain, Mahogany)

6.4 6.4 D2 6.4.1 6.4.2 6.4.3 6.4.4 6.4.5 6.4.6 6.4.7

- 6.4.1 6.4.2 6.4.3 6.4.4 6.4.5 6.4.6 6.4.7

6.5 6.5.1 6.5.2 6.5.3 6.5.4

- 6.5.1 6.5.2 6.5.3 6.5.4

6.6 6.6

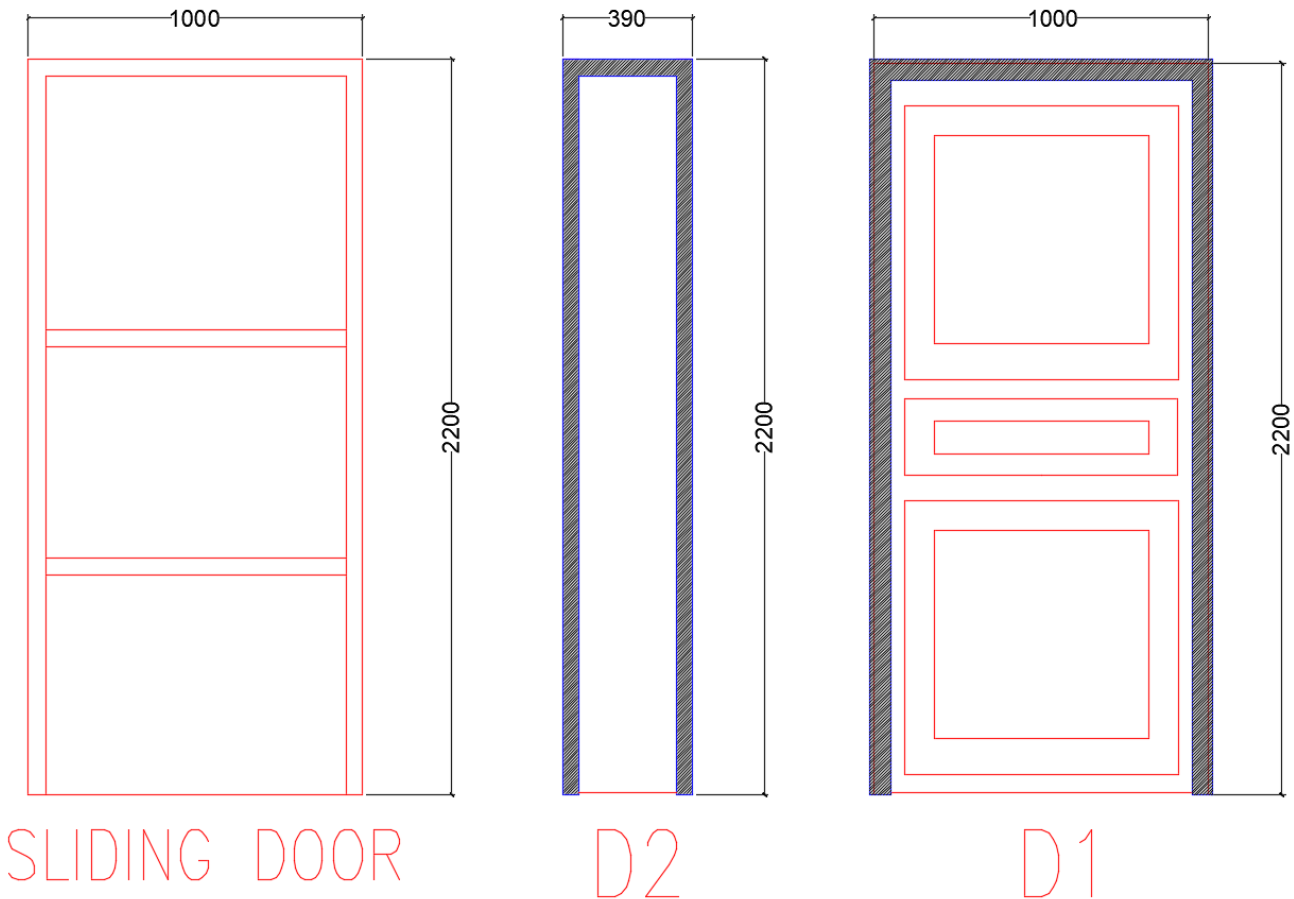

7. 2 ویں قسطی پیمانہ وصولی کے تحت درآمد کنندگان

- 7.1 2 ویں قسطی پیمانہ وصولی کے تحت درآمد کنندگان کو منظور شدہ قسطی پیمانہ وصولی سے متعلقہ سہولتوں پر (درج ذیل کے تحت)۔
- 7.2 قسطی پیمانہ وصولی کے تحت 1000 ڈیڑھ لاکھ روپے کے اندر 2200 ڈیڑھ لاکھ روپے کے اندر درآمد کنندگان کو منظور شدہ قسطی پیمانہ وصولی سے متعلقہ سہولتوں پر (درج ذیل کے تحت)۔
- 7.3 قسطی پیمانہ وصولی کے تحت درآمد کنندگان کو منظور شدہ قسطی پیمانہ وصولی سے متعلقہ سہولتوں پر (درج ذیل کے تحت)۔
- 7.4 قسطی پیمانہ وصولی کے تحت درآمد کنندگان کو منظور شدہ قسطی پیمانہ وصولی سے متعلقہ سہولتوں پر (درج ذیل کے تحت)۔ 4 ڈیڑھ لاکھ روپے کے اندر درآمد کنندگان کو منظور شدہ قسطی پیمانہ وصولی سے متعلقہ سہولتوں پر (درج ذیل کے تحت)۔
- 7.5 قسطی پیمانہ وصولی کے تحت درآمد کنندگان کو منظور شدہ قسطی پیمانہ وصولی سے متعلقہ سہولتوں پر (درج ذیل کے تحت)۔
- 7.6 قسطی پیمانہ وصولی کے تحت درآمد کنندگان کو منظور شدہ قسطی پیمانہ وصولی سے متعلقہ سہولتوں پر (درج ذیل کے تحت)۔ 63.5 ڈیڑھ لاکھ روپے کے اندر 12.7 ڈیڑھ لاکھ روپے کے اندر درآمد کنندگان کو منظور شدہ قسطی پیمانہ وصولی سے متعلقہ سہولتوں پر (درج ذیل کے تحت)۔
- 7.7 درآمد کنندگان کو منظور شدہ قسطی پیمانہ وصولی سے متعلقہ سہولتوں پر (درج ذیل کے تحت)۔
- 7.8 درآمد کنندگان کو منظور شدہ قسطی پیمانہ وصولی سے متعلقہ سہولتوں پر (درج ذیل کے تحت)۔
- 7.9 درآمد کنندگان کو منظور شدہ قسطی پیمانہ وصولی سے متعلقہ سہولتوں پر (درج ذیل کے تحت)۔
- 7.10 قسطی پیمانہ وصولی کے تحت درآمد کنندگان کو منظور شدہ قسطی پیمانہ وصولی سے متعلقہ سہولتوں پر (درج ذیل کے تحت)۔ 4 ڈیڑھ لاکھ روپے کے اندر درآمد کنندگان کو منظور شدہ قسطی پیمانہ وصولی سے متعلقہ سہولتوں پر (درج ذیل کے تحت)۔
- 7.11 قسطی پیمانہ وصولی کے تحت درآمد کنندگان کو منظور شدہ قسطی پیمانہ وصولی سے متعلقہ سہولتوں پر (درج ذیل کے تحت)۔ (Crown/Sikken, BEGER brand, Exterior Woodcare, Wood Stain, Mahogany)
- 7.12 قسطی پیمانہ وصولی کے تحت درآمد کنندگان کو منظور شدہ قسطی پیمانہ وصولی سے متعلقہ سہولتوں پر (درج ذیل کے تحت)۔
- 7.13 قسطی پیمانہ وصولی کے تحت درآمد کنندگان کو منظور شدہ قسطی پیمانہ وصولی سے متعلقہ سہولتوں پر (درج ذیل کے تحت)۔
- 7.14 درآمد کنندگان کو منظور شدہ قسطی پیمانہ وصولی سے متعلقہ سہولتوں پر (درج ذیل کے تحت)۔
- 7.15 قسطی پیمانہ وصولی کے تحت درآمد کنندگان کو منظور شدہ قسطی پیمانہ وصولی سے متعلقہ سہولتوں پر (درج ذیل کے تحت)۔

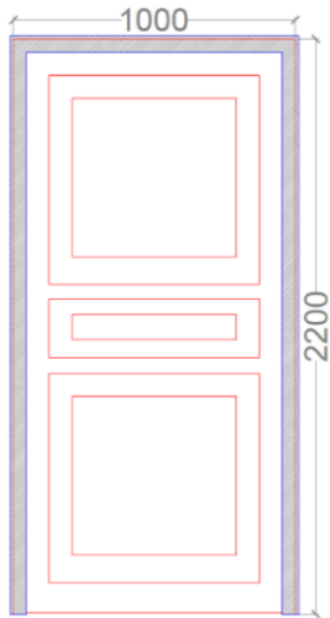

8. Wood Care Products

- 8.1 Wood care products for exterior wood. 8.1
- 8.2 Wood care products for interior wood. 8.2
- 8.3 Wood care products for exterior wood. 1219.2 2616.2 8.3
- 8.4 Wood care products for exterior wood. 4 12 8.4
- 8.5 Wood care products for exterior wood. 8.5
- 8.6 Wood care products for exterior wood. 12 1 8.6
- 8.7 Wood care products for exterior wood. 8.7
- 8.8 Wood care products for exterior wood. 1:6 12.7 8.8
- 8.9 100 Wood care products for exterior wood. 2200 8.9
- 8.10 Wood care products for exterior wood. 4 8.10
- 8.11 Wood care products for exterior wood. 63.5 12.7 8.11
- 8.12 Wood care products for exterior wood. 8.12
- 8.13 Wood care products for exterior wood. 8.13
- 8.14 Wood care products for exterior wood. 4 8.14
- 8.15 Wood care products for exterior wood. 8.15

Crown/Sikken, BEGER brand, Exterior Woodcare, Wood Stain, ) (Mahogany

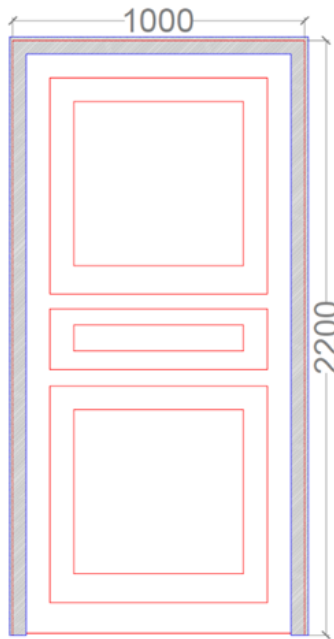

- 8.16 Wood care products for exterior wood. 8.16
- 8.17 Wood care products for exterior wood. 8.17
- 8.18 Wood care products for exterior wood. 4 8.18
- 8.19 Wood care products for exterior wood. 8.19
- 8.20 Wood care products for exterior wood. 8.20

9. ንግድ ለማድረግ የሚያስፈልጉትን ደንብ ለማድረግ

- 9.1 2 ወር የሚቆይ ጊዜ ይሰጣል። የሚያስፈልጉትን ደንብ ለማድረግ (የደንብ ስም) የሚያስፈልጉትን ደንብ ለማድረግ ይጠቀሙ።  
(የደንብ ስም D2 ላይ የተገለጸውን ደንብ ለማድረግ ይጠቀሙ።)
- 9.2 የደንብ ስም ለማድረግ የሚያስፈልጉትን ደንብ ለማድረግ ይጠቀሙ።
- 9.3 የደንብ ስም ለማድረግ የሚያስፈልጉትን ደንብ ለማድረግ ይጠቀሙ። የደንብ ስም ለማድረግ የሚያስፈልጉትን ደንብ ለማድረግ ይጠቀሙ። 4 ወር የሚቆይ ጊዜ ይሰጣል።
- 9.4 የደንብ ስም ለማድረግ የሚያስፈልጉትን ደንብ ለማድረግ ይጠቀሙ።
- 9.5 የደንብ ስም ለማድረግ የሚያስፈልጉትን ደንብ ለማድረግ ይጠቀሙ። 919 ሰዓት የሚቆይ ጊዜ ይሰጣል። 2129 ሰዓት የሚቆይ ጊዜ ይሰጣል።
- 9.6 የደንብ ስም ለማድረግ የሚያስፈልጉትን ደንብ ለማድረግ ይጠቀሙ። የደንብ ስም ለማድረግ የሚያስፈልጉትን ደንብ ለማድረግ ይጠቀሙ። 63.5 ሰዓት የሚቆይ ጊዜ ይሰጣል። 12.7 ሰዓት የሚቆይ ጊዜ ይሰጣል።
- 9.7 የደንብ ስም ለማድረግ የሚያስፈልጉትን ደንብ ለማድረግ ይጠቀሙ። የደንብ ስም ለማድረግ የሚያስፈልጉትን ደንብ ለማድረግ ይጠቀሙ።
- 9.8 የደንብ ስም ለማድረግ የሚያስፈልጉትን ደንብ ለማድረግ ይጠቀሙ።
- 9.9 የደንብ ስም ለማድረግ የሚያስፈልጉትን ደንብ ለማድረግ ይጠቀሙ። የደንብ ስም ለማድረግ የሚያስፈልጉትን ደንብ ለማድረግ ይጠቀሙ።  
(Crown/Sikken, BEGER brand, Exterior Woodcare, Wood Stain, Mahogany)

10. የንግድ ለማድረግ የሚያስፈልጉትን ደንብ ለማድረግ

- 10.1 የንግድ ለማድረግ የሚያስፈልጉትን ደንብ ለማድረግ
- 10.1-1 የንግድ ለማድረግ የሚያስፈልጉትን ደንብ ለማድረግ ይጠቀሙ።
- 10.1-2 የንግድ ለማድረግ የሚያስፈልጉትን ደንብ ለማድረግ ይጠቀሙ። 843 ሰዓት የሚቆይ ጊዜ ይሰጣል። 2155 ሰዓት የሚቆይ ጊዜ ይሰጣል።
- 10.1-3 የንግድ ለማድረግ የሚያስፈልጉትን ደንብ ለማድረግ ይጠቀሙ። (2 የንግድ ለማድረግ የሚያስፈልጉትን ደንብ ለማድረግ ይጠቀሙ።)
- 10.1-4 የንግድ ለማድረግ የሚያስፈልጉትን ደንብ ለማድረግ ይጠቀሙ።
- 10.1-5 የንግድ ለማድረግ የሚያስፈልጉትን ደንብ ለማድረግ ይጠቀሙ። 4 ሰዓት የሚቆይ ጊዜ ይሰጣል። 12 ሰዓት የሚቆይ ጊዜ ይሰጣል።
- 10.1-6 የንግድ ለማድረግ የሚያስፈልጉትን ደንብ ለማድረግ ይጠቀሙ። 2114 ሰዓት የሚቆይ ጊዜ ይሰጣል። 2801 ሰዓት የሚቆይ ጊዜ ይሰጣል።
- 10.1-7 የንግድ ለማድረግ የሚያስፈልጉትን ደንብ ለማድረግ ይጠቀሙ።
- 10.1-8 የንግድ ለማድረግ የሚያስፈልጉትን ደንብ ለማድረግ ይጠቀሙ። 1:2:3 የሚቆይ ጊዜ ይሰጣል። (1 የንግድ ለማድረግ የሚያስፈልጉትን ደንብ ለማድረግ ይጠቀሙ። 2 የንግድ ለማድረግ የሚያስፈልጉትን ደንብ ለማድረግ ይጠቀሙ። 3 የንግድ ለማድረግ የሚያስፈልጉትን ደንብ ለማድረግ ይጠቀሙ።)
- 10.1-9 የንግድ ለማድረግ የሚያስፈልጉትን ደንብ ለማድረግ ይጠቀሙ።
- 10.1-10 የንግድ ለማድረግ የሚያስፈልጉትን ደንብ ለማድረግ ይጠቀሙ።
- 10.1-11 የንግድ ለማድረግ የሚያስፈልጉትን ደንብ ለማድረግ ይጠቀሙ።
- 10.1-12 የንግድ ለማድረግ የሚያስፈልጉትን ደንብ ለማድረግ ይጠቀሙ። 1:6 የሚቆይ ጊዜ ይሰጣል። 12.7 ሰዓት የሚቆይ ጊዜ ይሰጣል።





**10.5 ඉස්සන් ආර්ථික අරමුදල් වෙන්කිරීමේ ක්‍රම**

- 10.5.1 ඉස්සන් සඳහා වෙන්කර ඇති මුදලින් ඉස්සන් ආර්ථික අරමුදල් වෙන්කිරීම.
- 10.5.2 ඉස්සන් වාර්ෂික වශයෙන් 2 වරින් පසුව 150 කොටස් බෙදා දීමේදී සඳහා වෙන්කර ඇති මුදලින් 6 කොටස් වෙන්කර දීම.
- 10.5.3 ඉස්සන් සඳහා වෙන්කර ඇති මුදලින් 429.2 කොටස් වෙන්කර දීම. (මෙහිදී මුළු මුදල 1 වරින් පසුව වෙන්කර දීමට යැයි සිතනවා.)
- 10.5.4 ඉස්සන් සඳහා වෙන්කර ඇති මුදලින් 63.5 කොටස් වෙන්කර දීම.
- 10.5.5 ඉස්සන් සඳහා වෙන්කර ඇති මුදලින් 727 කොටස් වෙන්කර දීම.
- 10.5.6 ඉස්සන් සඳහා වෙන්කර ඇති මුදලින් 18 කොටස් වෙන්කර දීම. මෙහිදී සඳහා වෙන්කර ඇති මුදලින් වෙන්කර දීමට යැයි සිතනවා. වෙන්කර දීමට යැයි සිතනවා.
- 10.5.7 ඉස්සන් සඳහා වෙන්කර ඇති මුදලින් 457.2 කොටස් වෙන්කර දීම.
- 10.5.8 ඉස්සන් සඳහා වෙන්කර ඇති මුදලින් වෙන්කර දීමට යැයි සිතනවා.
- 10.5.9 වරින් පසුව වෙන්කර ඇති මුදලින් වෙන්කර දීමට යැයි සිතනවා. වෙන්කර දීමට යැයි සිතනවා.
- 10.5.10 වෙන්කර ඇති මුදලින් වෙන්කර දීමට යැයි සිතනවා. (2 වරින් පසුව)
- 10.5.11 වෙන්කර ඇති මුදලින් වෙන්කර දීමට යැයි සිතනවා.
- 10.5.12 වෙන්කර ඇති මුදලින් වෙන්කර දීමට යැයි සිතනවා. වෙන්කර දීමට යැයි සිතනවා.
- 10.5.13 වෙන්කර ඇති මුදලින් වෙන්කර දීමට යැයි සිතනවා. වෙන්කර දීමට යැයි සිතනවා.

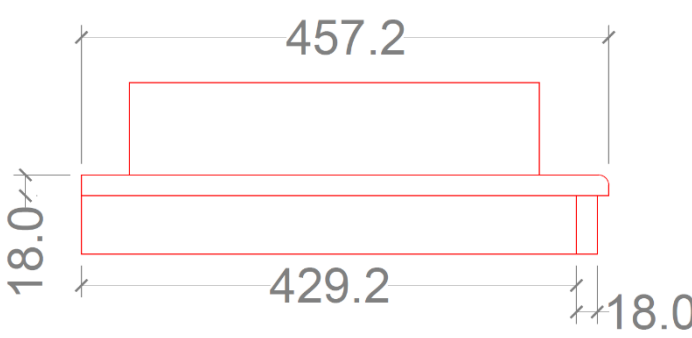

10.6 10.6.1 10.6.2 10.6.3 10.6.4 10.6.5 10.6.6 10.6.7 10.6.8 10.6.9 10.6.10 10.6.11

10.6.1 10.6.2 10.6.3 10.6.4 10.6.5 10.6.6 10.6.7 10.6.8 10.6.9 10.6.10 10.6.11

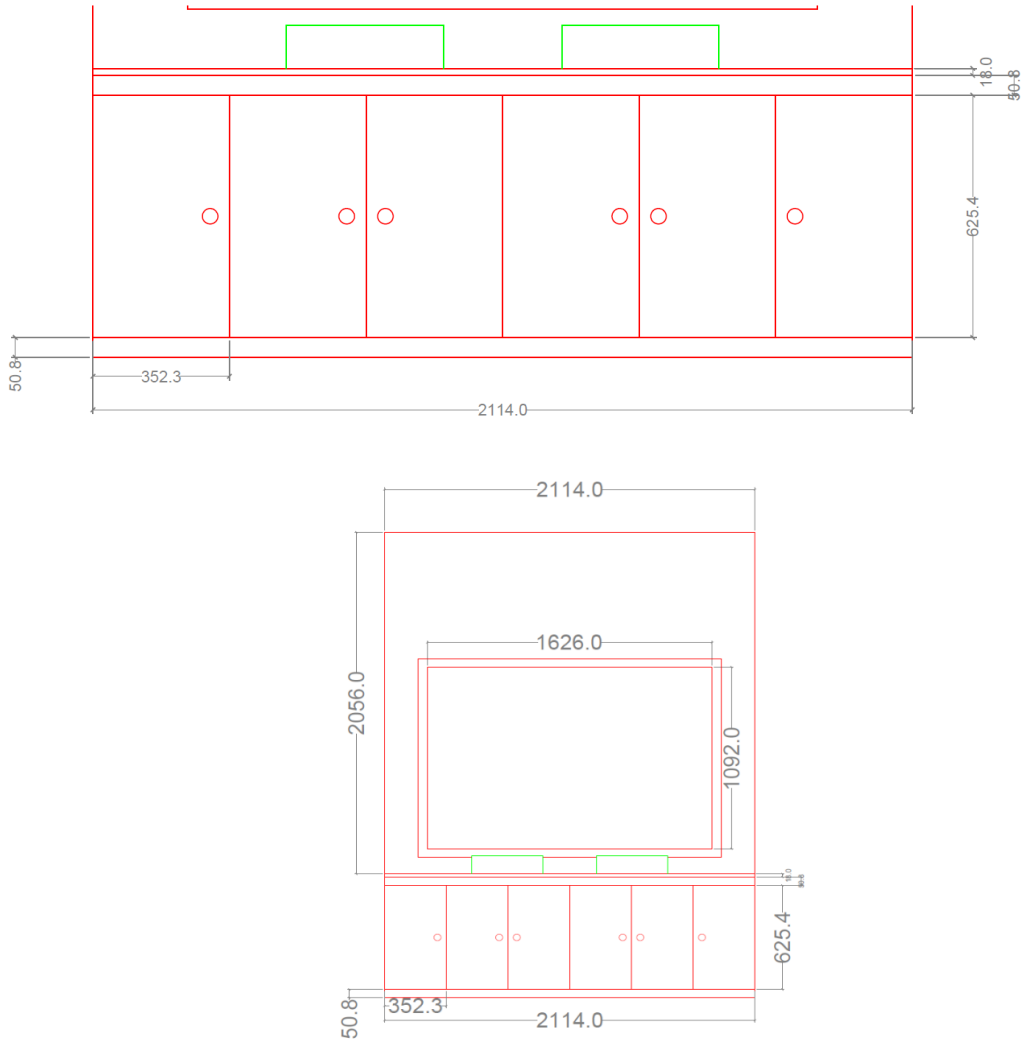

10.7 10.7.1 10.7.2 10.7.3

10.7.1 10.7.2 10.7.3

10.7.2 10.7.3

10.7.3

10.7.3



11. 11.1 11.2 11.3 11.4 11.5 11.6 11.7

11.1 11.2 11.3 11.4 11.5 11.6 11.7

11.2 11.3 11.4 11.5 11.6 11.7

11.3 11.4 11.5 11.6 11.7

11.4 11.5 11.6 11.7

11.5 11.6 11.7

11.6 11.7

11.7

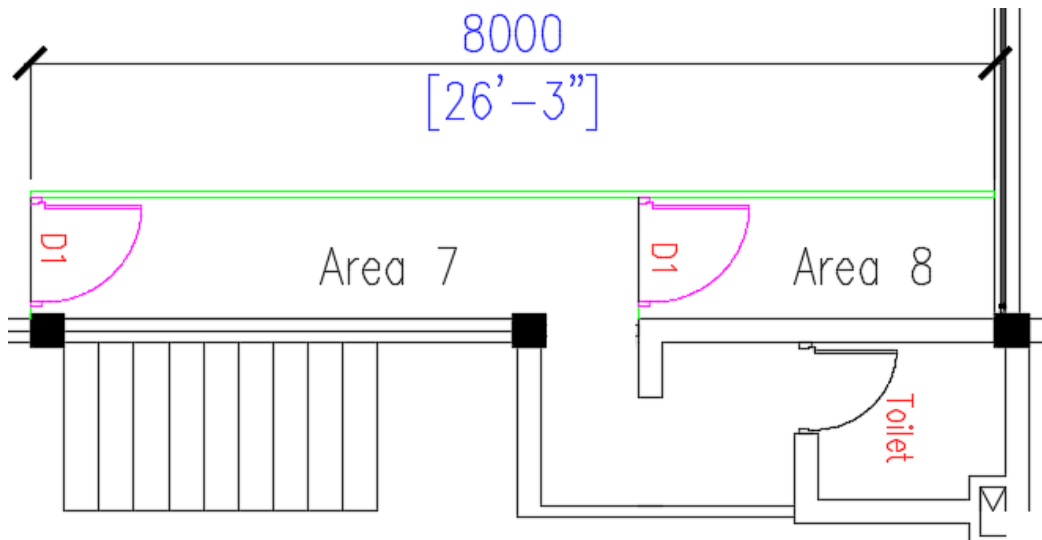

12. නිකුත් කරන ලද කොන්දේසි

- 12.1 නිකුත් කරන ලද කොන්දේසි, ඉදිකිරීමේ කොන්දේසි සඳහා සඳහා සිදුකරනු ලැබේ.
- 12.2 කොන්දේසි සඳහා කොන්දේසි අනුමැතිය ලබා දීමට අදාළ කරනු ලැබේ.
- 12.3 ඉදිකිරීමේ කොන්දේසි අනුමැතිය ලබා දීමට අදාළ කරනු ලැබේ. 8 ක් වන අතර 36 ක් වන අතර 0.4 ක් වන අතර 0.4 ක් වන අතර කොන්දේසි අනුමැතිය ලබා දීමට අදාළ කරනු ලැබේ.
- 12.4 අතර 0.4 ක් වන අතර කොන්දේසි අනුමැතිය ලබා දීමට අදාළ කරනු ලැබේ.
- 12.5 අතර 0.4 ක් වන අතර කොන්දේසි අනුමැතිය ලබා දීමට අදාළ කරනු ලැබේ. 3 ක් වන අතර 2 ක් වන අතර කොන්දේසි අනුමැතිය ලබා දීමට අදාළ කරනු ලැබේ. 6 ක් වන අතර 6 ක් වන අතර කොන්දේසි අනුමැතිය ලබා දීමට අදාළ කරනු ලැබේ.
- 12.6 නිකුත් කරන ලද කොන්දේසි 2.5 ක් වන අතර කොන්දේසි අනුමැතිය ලබා දීමට අදාළ කරනු ලැබේ.
- 12.7 කොන්දේසි අනුමැතිය ලබා දීමට අදාළ කරනු ලැබේ.
- 12.8 කොන්දේසි අනුමැතිය ලබා දීමට අදාළ කරනු ලැබේ.
- 12.9 ඉදිකිරීමේ කොන්දේසි අනුමැතිය ලබා දීමට අදාළ කරනු ලැබේ. 8 ක් වන අතර කොන්දේසි අනුමැතිය ලබා දීමට අදාළ කරනු ලැබේ.
- 12.10 කොන්දේසි අනුමැතිය ලබා දීමට අදාළ කරනු ලැබේ. ABB, Hager, Schneider, G&W ELECTRIC කොන්දේසි අනුමැතිය ලබා දීමට අදාළ කරනු ලැබේ.
- 12.11 ඉදිකිරීමේ කොන්දේසි අනුමැතිය ලබා දීමට අදාළ කරනු ලැබේ.
- 12.12 කොන්දේසි අනුමැතිය ලබා දීමට අදාළ කරනු ලැබේ. 2.5 ක් වන අතර කොන්දේසි අනුමැතිය ලබා දීමට අදාළ කරනු ලැබේ.
- 12.13 අතර 1 ක් වන අතර කොන්දේසි අනුමැතිය ලබා දීමට අදාළ කරනු ලැබේ.
- 12.14 ඉදිකිරීමේ කොන්දේසි අනුමැතිය ලබා දීමට අදාළ කරනු ලැබේ.

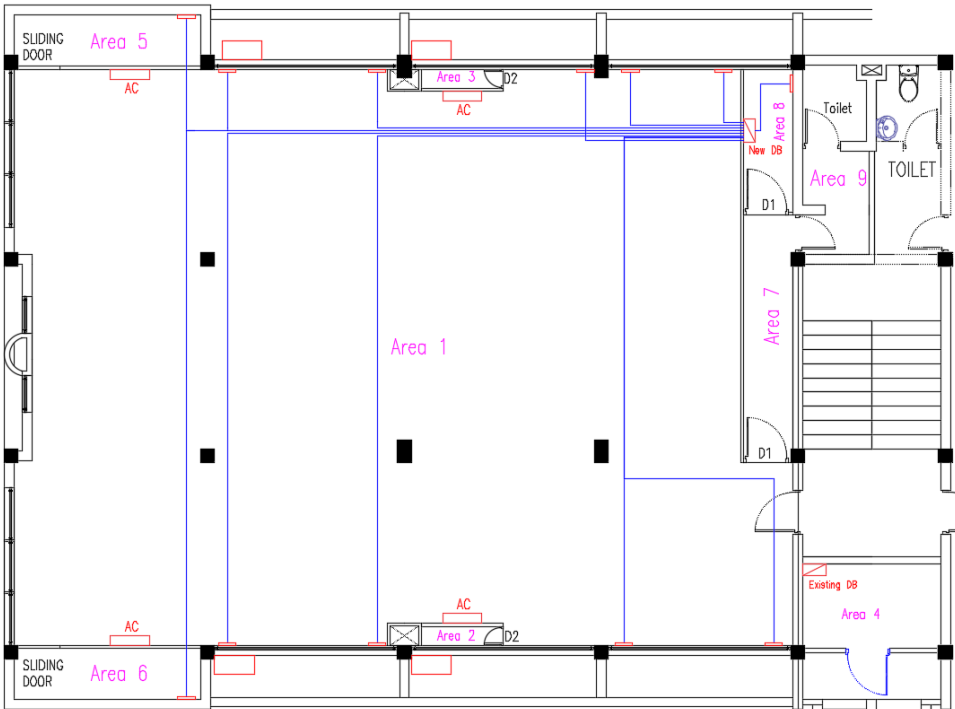

13. ගෘහ උපකරණ

- 13.1 34 ටී.චී.ටී. දී ඉහත දැක්වූ 4 ගෘහ උපකරණ ඇතුළත් වේ.
- 13.2 ගෘහ උපකරණ සපයීමේ සමාගම් (GREE/HITACHI/AUX/BLUE-STAR) සමඟින් ගෘහ උපකරණ ඇතුළත් වේ.
- 13.3 ගෘහ උපකරණ සපයීමේ සමාගම් (GREE/HITACHI/AUX/BLUE-STAR) සමඟින් ගෘහ උපකරණ ඇතුළත් වේ.
- 13.4 ගෘහ උපකරණ සපයීමේ සමාගම් (GREE/HITACHI/AUX/BLUE-STAR) සමඟින් ගෘහ උපකරණ ඇතුළත් වේ.
- 13.5 ගෘහ උපකරණ සපයීමේ සමාගම් (GREE/HITACHI/AUX/BLUE-STAR) සමඟින් ගෘහ උපකරණ ඇතුළත් වේ.
- 13.6 ගෘහ උපකරණ සපයීමේ සමාගම් (GREE/HITACHI/AUX/BLUE-STAR) සමඟින් ගෘහ උපකරණ ඇතුළත් වේ.
- 13.7 ගෘහ උපකරණ සපයීමේ සමාගම් (ABB,Hagger,Schneider,G&W ELECTRIC) සමඟින් ගෘහ උපකරණ ඇතුළත් වේ.
- 13.8 ගෘහ උපකරණ සපයීමේ සමාගම් (ABB,Hagger,Schneider,G&W ELECTRIC) සමඟින් ගෘහ උපකරණ ඇතුළත් වේ.
- 13.9 ගෘහ උපකරණ සපයීමේ සමාගම් (ABB,Hagger,Schneider,G&W ELECTRIC) සමඟින් ගෘහ උපකරණ ඇතුළත් වේ.
- 13.10 ගෘහ උපකරණ සපයීමේ සමාගම් (ABB,Hagger,Schneider,G&W ELECTRIC) සමඟින් ගෘහ උපකරණ ඇතුළත් වේ.

14. ඉඩම් සහ ගෘහ උපකරණ

- 14.1 ඉඩම් සහ ගෘහ උපකරණ සපයීමේ සමාගම් (OSRAM/PENASONIC/PHILIPS) සමඟින් ගෘහ උපකරණ ඇතුළත් වේ.
- 14.2 ගෘහ උපකරණ සපයීමේ සමාගම් (OSRAM/PENASONIC/PHILIPS) සමඟින් ගෘහ උපකරණ ඇතුළත් වේ.
- 14.3 ගෘහ උපකරණ සපයීමේ සමාගම් (OSRAM/PENASONIC/PHILIPS) සමඟින් ගෘහ උපකරණ ඇතුළත් වේ.
- 14.4 ගෘහ උපකරණ සපයීමේ සමාගම් (OSRAM/PENASONIC/PHILIPS) සමඟින් ගෘහ උපකරණ ඇතුළත් වේ.
- 14.5 ගෘහ උපකරණ සපයීමේ සමාගම් (OSRAM/PENASONIC/PHILIPS) සමඟින් ගෘහ උපකරණ ඇතුළත් වේ.
- 14.6 ගෘහ උපකරණ සපයීමේ සමාගම් (OSRAM/PENASONIC/PHILIPS) සමඟින් ගෘහ උපකරණ ඇතුළත් වේ.
- 14.7 ගෘහ උපකරණ සපයීමේ සමාගම් (OSRAM/PENASONIC/PHILIPS) සමඟින් ගෘහ උපකරණ ඇතුළත් වේ.
- 14.8 ගෘහ උපකරණ සපයීමේ සමාගම් (OSRAM/PENASONIC/PHILIPS) සමඟින් ගෘහ උපකරණ ඇතුළත් වේ.
- 14.9 ගෘහ උපකරණ සපයීමේ සමාගම් (OSRAM/PENASONIC/PHILIPS) සමඟින් ගෘහ උපකරණ ඇතුළත් වේ.
- 14.10 ගෘහ උපකරණ සපයීමේ සමාගම් (OSRAM/PENASONIC/PHILIPS) සමඟින් ගෘහ උපකරණ ඇතුළත් වේ.
- 14.11 ගෘහ උපකරණ සපයීමේ සමාගම් (OSRAM/PENASONIC/PHILIPS) සමඟින් ගෘහ උපකරණ ඇතුළත් වේ.

15. ඉඩම්

- 15.1 ඉඩම් සහ ගෘහ උපකරණ සපයීමේ සමාගම් (OSRAM/PENASONIC/PHILIPS) සමඟින් ගෘහ උපකරණ ඇතුළත් වේ.
- 15.2 ඉඩම් සහ ගෘහ උපකරණ සපයීමේ සමාගම් (OSRAM/PENASONIC/PHILIPS) සමඟින් ගෘහ උපකරණ ඇතුළත් වේ.
- 15.3 ඉඩම් සහ ගෘහ උපකරණ සපයීමේ සමාගම් (OSRAM/PENASONIC/PHILIPS) සමඟින් ගෘහ උපකරණ ඇතුළත් වේ.
- 15.4 ඉඩම් සහ ගෘහ උපකරණ සපයීමේ සමාගම් (OSRAM/PENASONIC/PHILIPS) සමඟින් ගෘහ උපකරණ ඇතුළත් වේ.
- 15.5 ඉඩම් සහ ගෘහ උපකරණ සපයීමේ සමාගම් (OSRAM/PENASONIC/PHILIPS) සමඟින් ගෘහ උපකරණ ඇතුළත් වේ.

15-6 1229 2850mm 40044mm (BETEK, BEGER, Sigma-Samhwa) ...

16. 1229 2850mm 40044mm

- 16.1 1229 2850mm 40044mm
16.2
16.3
16.4
16.5

17. 17.1 (Speaker)

- 17.1 (Speaker)
17.1.1
17.1.2
17.1.3
17.1.4
17.1.5
17.1.6

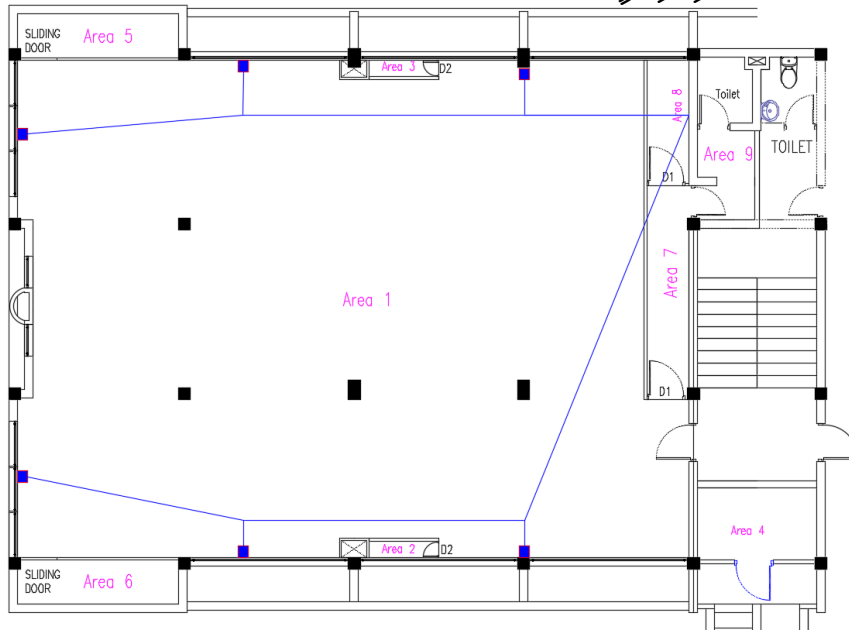

17.2 مُضَمِّعٌ (Amplifier)

17.2.1 مُضَمِّعٌ صَغِيرٌ (Micro Amplifier)

Power Source	220V- 240V AC 50Hz/60Hz
Rated Output	240W – 300W
Input port	<ul style="list-style-type: none"> <li>▫ AUX (A/V) x 2</li> <li>▫ 6.5 Mic jack x 3</li> </ul>
Output port	<ul style="list-style-type: none"> <li>▫ AUX (A/V) x 1</li> <li>▫ 6.5 jack x 1</li> <li>▫ Speaker out: Balanced (floating)</li> </ul>
Tone Control	Bass, Treble
Indicator	Power LED, peak LED, signal LED

17.3 مِزَاجٌ (Mixer)

17.3.1 مِزَاجٌ دِجِيتَالِيٌّ (Digital Mixer)

Power Source	220V- 240V AC 50Hz/60Hz
Power Supply Type	AC Adapter
Phantom Power	Yes, +48V
Input Channels	<ul style="list-style-type: none"> <li>▫ LINE INPUT - 10 (4 MONO + 3 STEREO)</li> <li>▫ MIC INPUT x 4</li> <li>▫ MONO INPUT (MIC/LINE) x 4 (CH1-4)</li> <li>▫ STEREO INPUT (LINE) x 3</li> </ul>
Output Channels	<ul style="list-style-type: none"> <li>▫ STEREO OUT x 2</li> <li>▫ MONITOR OUT x 1</li> <li>▫ AUX SEND x 1</li> <li>▫ PHONES OUT x 1</li> </ul>
USB AUDIO - USB IN/OUT	Yes (2 IN / 2 OUT) Bit Depth: 24-bit
SPX DIGITAL EFFECTS	Yes (24 programs. REV HALL1 / REV HALL 2 / REV ROOM 1 / REV ROOM 2 / REV STAGE 1 / REV STAGE 2 / REV PLATE / DRUM AMB / EARLY REF / GATE REV / SINGLE DLY / DELAY / VOCAL ECHO / KARAOKE / PHASER / FLANGER / CHORUS 1 / CHORUS 2 / SYMPHONIC / TREMOLO / AUTO WAH / RADIO VOICE / DISTORTION / PITCH CHANGE)
Indicator	LED Level Meter: 2 x 7 points LED meter PEAK LED: Yes, LED turns on when post EQ signal reaches 3dB below clipping level



17.4 Tablet

17.4.1 Tablet 03 Tablet 02 Tablet



01 Tablet

17.4.2 Tablet

Type	Wireless Handheld Microphone
Receiver	Dual-Channel Tabletop Receiver
No of Transmitters	2 x Cardioid Mic/Transmitters
Wireless Technology	Analog UHF
RF Bandwidth	24 MHz
RF Channel Scanning	Auto-Scan
Diversity	Antenna Diversity
Operating Range	300' / 91.4 m (Line of Sight)
Audio output	2 x XLR 3-Pin Male Balanced Output 2 x 1/4" TS Female Unbalanced Output
Receiver Power Requirements	AC/DC Power Adapter
Mic Power Requirements	DC 1 x 9V Battery / DC 2 x AA Battery

17.4.3 Tablet

Type	Podium Mic
Form Factor	Gooseneck
Sound Field	Mono
Capsule	Electret Condenser
Polar Pattern	Cardioid
Indicators	Single LED
On-Board Controls	Mic Mute, Push-to-Talk, On/Off
Dynamic Range	94 dB (1-Kilohm Load)
Output Connectors (Analog)	1 x XLR 3-Pin Male
Power	Phantom Power
Mounting	Tabletop

Item Name	Quantity	Specification	Artwork
Foldable Meeting/conference Table	50	<ul style="list-style-type: none"> <li>▪ Base/Bracket: 3.0mm-thick magnesium</li> <li>▪ Column: 2mm-thick aluminum</li> <li>▪ Beam: 50 X 25 X 1.5mm cold-rolled steel</li> <li>▪ Metal colors: white</li> <li>▪ Glide: PP· Optional lockable 2.5inch PU castors</li> <li>▪ Wood top foldable· Stackable for space saving</li> <li>▪ With Modesty panel               <ul style="list-style-type: none"> <li>➢ Overall length: 1200-1800mm</li> <li>➢ Overall width: 600-800mm</li> <li>➢ Overall height: 750mm</li> </ul> </li> </ul>	<p>See full pictures in Annex 1</p> 
Foldable chair	150	<p>Crafted from highly durable magnesium and fabric for a comfortable seat, and magnesium alloy legs for the toughest of lives· Quickly foldable and side stacked· With Castor-wheels·</p> <p><u>Features</u></p> <ul style="list-style-type: none"> <li>▪ Light-weight and Durable Die cast Aluminium Chair Frame in Stackable design for neater environment</li> <li>▪ Moulded Foam Seat with Customizable Fabric Colors</li> <li>▪ Colour: to be finalized by council</li> </ul>	

	<ul style="list-style-type: none"> <li>▪ Hard-wearing Nylon Castor Wheels allows Ease of Manoeuvring while Protecting Flooring</li> </ul> <p><u>Dimensions in mm</u>  Overall width: 595mm  Overall Height: 870mm  Floor to seat height: 465mm  Castor Wheel: 3.5 inch</p> <p><u>Material</u></p> <ul style="list-style-type: none"> <li>▪ Die Cast Aluminium Chair Frame</li> <li>▪ Fabric Foam Cushion Seat</li> <li>▪ Nylon Wheel Castor</li> </ul>	
--	--	---

1 18.2 ޖުމްހޫރީ ޕާލަމެންޓު



18.3 2

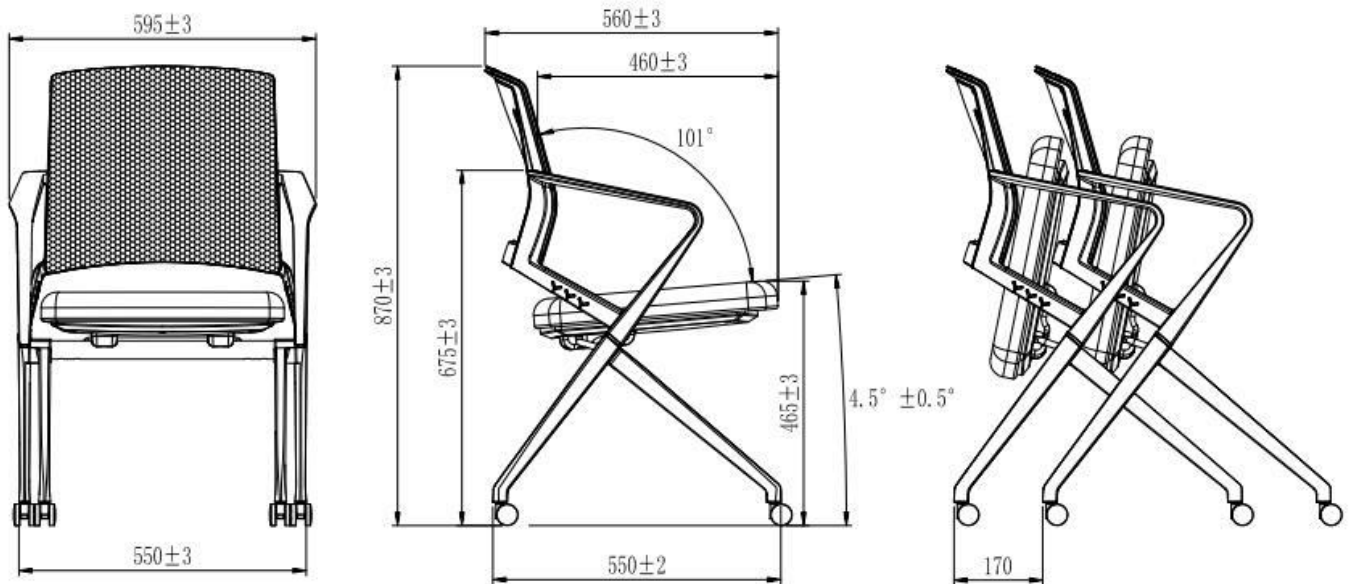

**19. ስራዎችን ለማጠናቀቅ የሚያስፈልጉ ስራዎች**

- 19.1 ስራዎችን ለማጠናቀቅ የሚያስፈልጉ ስራዎች ለፊ.ጋ.ሲ.ፊ.ሲ. ለማጠናቀቅ ይገባል።
- 19.2 ስራዎችን ለማጠናቀቅ ለሰው ሀይል ለማጠናቀቅ የሚያስፈልጉ ስራዎች ለፊ.ጋ.ሲ.ፊ.ሲ. ይገባል።
- 19.3 ስራዎችን ለማጠናቀቅ የሚያስፈልጉ ስራዎች ለፊ.ጋ.ሲ.ፊ.ሲ. ይገባል።
- 19.4 ስራዎችን ለማጠናቀቅ የሚያስፈልጉ ስራዎች ለፊ.ጋ.ሲ.ፊ.ሲ. ይገባል።
- 19.5 ስራዎችን ለማጠናቀቅ የሚያስፈልጉ ስራዎች ለፊ.ጋ.ሲ.ፊ.ሲ. ይገባል።
- 19.6 ስራዎችን ለማጠናቀቅ የሚያስፈልጉ ስራዎች ለፊ.ጋ.ሲ.ፊ.ሲ. ይገባል።
- 19.7 ስራዎችን ለማጠናቀቅ የሚያስፈልጉ ስራዎች ለፊ.ጋ.ሲ.ፊ.ሲ. ይገባል።
- 19.8 ስራዎችን ለማጠናቀቅ የሚያስፈልጉ ስራዎች ለፊ.ጋ.ሲ.ፊ.ሲ. ይገባል።
- 19.9 ስራዎችን ለማጠናቀቅ የሚያስፈልጉ ስራዎች ለፊ.ጋ.ሲ.ፊ.ሲ. ይገባል።