

بِسْمِ اللّٰهِ الرَّحْمٰنِ الرَّحِیْمِ



سرگودھا ایجنسی کے لئے راجسٹریڈ لائسنس ہولڈر کے لئے رجسٹریشن
نمبر لاء درخواست، پروفیشنل

سرگودھا ایجنسی

سرگودھا ایجنسی کے لئے رجسٹریشن

نمبر لاء درخواست، پروفیشنل

-

سرگودھا ایجنسی

سرگودھا ایجنسی

سرگودھا ایجنسی

C-381/IUL-2023/67

03 جولائی 2023

(1 ویں ایڈیشن)

<p>1.9 1.10 1.11</p> <p>1.12</p>	<p>1.9 1.10 1.11 1.12</p>
----------------------------------	---------------------------

2 - 2

1.1

	<p>1.1</p>
<p>1.1.1</p>	<p>1-1</p>
<p>2-1</p>	<p>2-1</p>
<p>2.1.1</p>	<p>2-1.1</p>

<p>3-8- አገልግሎት ይሰጥበት ለሆነ ሰው ለሌሎች ምንም እንኳን ገንዘብ ከሌለውም ይሰጣል። የሌሎች ስሜን ለማሳወቅ ለሚችሉ ሰዎች ጥያቄዎቻቸውን ለማቀድ ይችላሉ። "የሰው ስሜን ለማሳወቅ" ይባላል።</p>	
<p>3-9- የሰው ስሜን ለማሳወቅ ይቻላል። ይህም ለሌሎች ስሜን ለማሳወቅ ይቻላል።</p>	
<p>4-1- የሰው ስሜን ለማሳወቅ ይቻላል። ይህም ለሌሎች ስሜን ለማሳወቅ ይቻላል።</p>	<p>4- ስሜን ለማሳወቅ ይቻላል።</p>
<p>4-2- አገልግሎት ይሰጥበት ለሆነ ሰው ለሌሎች ምንም እንኳን ገንዘብ ከሌለውም ይሰጣል።</p>	
<p>5-1- የሰው ስሜን ለማሳወቅ ይቻላል። ይህም ለሌሎች ስሜን ለማሳወቅ ይቻላል።</p>	<p>5- የሰው ስሜን ለማሳወቅ ይቻላል።</p>
<p>6-1- የሰው ስሜን ለማሳወቅ ይቻላል። ይህም ለሌሎች ስሜን ለማሳወቅ ይቻላል።</p>	<p>6- ስሜን ለማሳወቅ ይቻላል።</p>
<p>6-2- የሰው ስሜን ለማሳወቅ ይቻላል። ይህም ለሌሎች ስሜን ለማሳወቅ ይቻላል።</p>	
<p>የሰው ስሜን ለማሳወቅ ይቻላል።</p>	
<p>7-1- የሰው ስሜን ለማሳወቅ ይቻላል። ይህም ለሌሎች ስሜን ለማሳወቅ ይቻላል።</p>	<p>7- የሰው ስሜን ለማሳወቅ ይቻላል።</p>

<p>7-1.2 - ھۆججەت 7-1.2 ۋە 7-1.3 ھۆججەت 7-1.3 (سۆز 2 -)</p> <p>7-1.3 - ھۆججەت 7-1.3 (سۆز 3 -)</p> <p>7-1.4 - ھۆججەت 7-1.4 (سۆز 4 -)</p> <p>7-1.5 - ھۆججەت 7-1.5 (سۆز 5 -)</p>	
<p>8-1 - ھۆججەت 8-1 ۋە 8-2 ھۆججەت 8-2 (سۆز 8-1)</p> <p>8-2 - ھۆججەت 8-2 ۋە 8-1 ھۆججەت 8-1 (سۆز 8-2)</p>	<p>8- ھۆججەت 8-1 ۋە 8-2 ھۆججەت 8-2 (سۆز 8-1)</p>
<p>8-1 - ھۆججەت 8-1 ۋە 8-2 ھۆججەت 8-2 (سۆز 8-1)</p> <p>8-2 - ھۆججەت 8-2 ۋە 8-1 ھۆججەت 8-1 (سۆز 8-2)</p>	<p>8- ھۆججەت 8-1 ۋە 8-2 ھۆججەت 8-2 (سۆز 8-1)</p>
<p>ھۆججەت 8-1 ۋە 8-2 ھۆججەت 8-2 (سۆز 8-1)</p>	
<p>9-1 - ھۆججەت 9-1 ۋە 9-2 ھۆججەت 9-2 (سۆز 9-1)</p> <p>9-2 - ھۆججەت 9-2 ۋە 9-1 ھۆججەت 9-1 (سۆز 9-2)</p>	<p>9- ھۆججەت 9-1 ۋە 9-2 ھۆججەت 9-2 (سۆز 9-1)</p>
<p>10-1 - ھۆججەت 10-1 ۋە 10-2 ھۆججەت 10-2 (سۆز 10-1)</p> <p>10-2 - ھۆججەت 10-2 ۋە 10-1 ھۆججەت 10-1 (سۆز 10-2)</p>	<p>10- ھۆججەت 10-1 ۋە 10-2 ھۆججەت 10-2 (سۆز 10-1)</p>
<p>11-1 - ھۆججەت 11-1 ۋە 11-2 ھۆججەت 11-2 (سۆز 11-1)</p> <p>11-2 - ھۆججەت 11-2 ۋە 11-1 ھۆججەت 11-1 (سۆز 11-2)</p>	<p>11- ھۆججەت 11-1 ۋە 11-2 ھۆججەت 11-2 (سۆز 11-1)</p>
<p>11-1 - ھۆججەت 11-1 ۋە 11-2 ھۆججەت 11-2 (سۆز 11-1)</p> <p>11-2 - ھۆججەت 11-2 ۋە 11-1 ھۆججەت 11-1 (سۆز 11-2)</p>	<p>11- ھۆججەت 11-1 ۋە 11-2 ھۆججەت 11-2 (سۆز 11-1)</p>
<p>11-3 - ھۆججەت 11-3 ۋە 11-4 ھۆججەت 11-4 (سۆز 11-3)</p> <p>11-4 - ھۆججەت 11-4 ۋە 11-3 ھۆججەت 11-3 (سۆز 11-4)</p>	<p>11- ھۆججەت 11-3 ۋە 11-4 ھۆججەت 11-4 (سۆز 11-3)</p>
<p>12-1 - ھۆججەت 12-1 ۋە 12-2 ھۆججەت 12-2 (سۆز 12-1)</p> <p>12-2 - ھۆججەت 12-2 ۋە 12-1 ھۆججەت 12-1 (سۆز 12-2)</p>	<p>12- ھۆججەت 12-1 ۋە 12-2 ھۆججەت 12-2 (سۆز 12-1)</p>
<p>12-1 - ھۆججەت 12-1 ۋە 12-2 ھۆججەت 12-2 (سۆز 12-1)</p> <p>12-2 - ھۆججەت 12-2 ۋە 12-1 ھۆججەت 12-1 (سۆز 12-2)</p>	<p>12- ھۆججەت 12-1 ۋە 12-2 ھۆججەت 12-2 (سۆز 12-1)</p>
<p>12-3 - ھۆججەت 12-3 ۋە 12-4 ھۆججەت 12-4 (سۆز 12-3)</p> <p>12-4 - ھۆججەت 12-4 ۋە 12-3 ھۆججەت 12-3 (سۆز 12-4)</p>	<p>12- ھۆججەت 12-3 ۋە 12-4 ھۆججەت 12-4 (سۆز 12-3)</p>

<p>17-17-1 ມາດຕະການ ບັດສິດ</p>	<p>17-17-1 ມາດຕະການ ບັດສິດ ມາດຕະການ ບັດສິດ ມາດຕະການ ບັດສິດ</p>
<p>ມາດຕະການ ບັດສິດ ມາດຕະການ ບັດສິດ</p>	
<p>18-18.1 ມາດຕະການ ມາດຕະການ</p>	<p>18-18.1 ມາດຕະການ ມາດຕະການ ມາດຕະການ ມາດຕະການ</p>
<p>18.2 ມາດຕະການ ມາດຕະການ</p>	<p>18.2 ມາດຕະການ ມາດຕະການ ມາດຕະການ</p>
<p>18.3 ມາດຕະການ ມາດຕະການ</p>	<p>18.3 ມາດຕະການ ມາດຕະການ ມາດຕະການ</p>
<p>18.4 ມາດຕະການ ມາດຕະການ</p>	<p>18.4 ມາດຕະການ ມາດຕະການ ມາດຕະການ</p>
<p>19-19.1 ມາດຕະການ ມາດຕະການ</p> <ul style="list-style-type: none"> • ມາດຕະການ • ມາດຕະການ <p>19.2 ມາດຕະການ</p>	<p>19-19 ມາດຕະການ ມາດຕະການ ມາດຕະການ ມາດຕະການ</p>
<p>20-20.1 ມາດຕະການ ມາດຕະການ</p>	<p>20-20 ມາດຕະການ ມາດຕະການ</p>
<p>21-21.1 ມາດຕະການ ມາດຕະການ</p>	<p>21-21 ມາດຕະການ ມາດຕະການ</p>

සංඛ්‍යාව 3 හි ප්‍රවර්ධන

ප්‍රවර්ධන 1 - (සංඛ්‍යාව 3 හි ප්‍රවර්ධන සහ සංඛ්‍යාව 4 හි ප්‍රවර්ධන)

සංඛ්‍යාව 3 හි ප්‍රවර්ධන	#
සංඛ්‍යාව 3 හි ප්‍රවර්ධන සහ සංඛ්‍යාව 4 හි ප්‍රවර්ධන	
සංඛ්‍යාව 3 හි ප්‍රවර්ධන (ප්‍රවර්ධන 2)	1
සංඛ්‍යාව 3 හි ප්‍රවර්ධන (ප්‍රවර්ධන 2)	2
සංඛ්‍යාව 3 හි ප්‍රවර්ධන (ප්‍රවර්ධන 3)	3
සංඛ්‍යාව 3 හි ප්‍රවර්ධන (ප්‍රවර්ධන 3)	4
සංඛ්‍යාව 3 හි ප්‍රවර්ධන (ප්‍රවර්ධන 3)	5
6.1 සංඛ්‍යාව 3 හි ප්‍රවර්ධන	6
සංඛ්‍යාව 3 හි ප්‍රවර්ධන	7
සංඛ්‍යාව 3 හි ප්‍රවර්ධන (ප්‍රවර්ධන 3)	8
සංඛ්‍යාව 3 හි ප්‍රවර්ධන	9
සංඛ්‍යාව 3 හි ප්‍රවර්ධන	10
සංඛ්‍යාව 3 හි ප්‍රවර්ධන සහ සංඛ්‍යාව 4 හි ප්‍රවර්ධන	
සංඛ්‍යාව 3 හි ප්‍රවර්ධන	
සංඛ්‍යාව 3 හි ප්‍රවර්ධන (ප්‍රවර්ධන 3)	11
සංඛ්‍යාව 3 හි ප්‍රවර්ධන සහ සංඛ්‍යාව 4 හි ප්‍රවර්ධන	
සංඛ්‍යාව 3 හි ප්‍රවර්ධන	12
සංඛ්‍යාව 3 හි ප්‍රවර්ධන	13
සංඛ්‍යාව 3 හි ප්‍රවර්ධන	14

2 - (2023) (03)

1		1
1.1		1.2 - 1.3
1.3		1.4
2		2.1
2.2		2.3
3		3.1
3.1		3.2
3.2		3.3
3.3		3.4
3.4		3.5
3.5		3.6
3.6		3.7
3.7		3.8
3.8		3.9
3.9		3.10
3.10		3.11
3.11		3.12
3.12		3.13
3.13		3.14
3.14		3.15
3.15		3.16
3.16		3.17
3.17		3.18
3.18		3.19
3.19		3.20
3.20		3.21
3.21		3.22
3.22		3.23
3.23		3.24
3.24		3.25
3.25		3.26
3.26		3.27
3.27		3.28
3.28		3.29
3.29		3.30
3.30		3.31
3.31		3.32
3.32		3.33
3.33		3.34
3.34		3.35
3.35		3.36
3.36		3.37
3.37		3.38
3.38		3.39
3.39		3.40
3.40		3.41
3.41		3.42
3.42		3.43
3.43		3.44
3.44		3.45
3.45		3.46
3.46		3.47
3.47		3.48
3.48		3.49
3.49		3.50
3.50		3.51
3.51		3.52
3.52		3.53
3.53		3.54
3.54		3.55
3.55		3.56
3.56		3.57
3.57		3.58
3.58		3.59
3.59		3.60
3.60		3.61
3.61		3.62
3.62		3.63
3.63		3.64
3.64		3.65
3.65		3.66
3.66		3.67
3.67		3.68
3.68		3.69
3.69		3.70
3.70		3.71
3.71		3.72
3.72		3.73
3.73		3.74
3.74		3.75
3.75		3.76
3.76		3.77
3.77		3.78
3.78		3.79
3.79		3.80
3.80		3.81
3.81		3.82
3.82		3.83
3.83		3.84
3.84		3.85
3.85		3.86
3.86		3.87
3.87		3.88
3.88		3.89
3.89		3.90
3.90		3.91
3.91		3.92
3.92		3.93
3.93		3.94
3.94		3.95
3.95		3.96
3.96		3.97
3.97		3.98
3.98		3.99
3.99		4.00

.....

ފަރާތްތަކުގެ ފަންޓުކުރުމުގެ ޖަދުވަލު

1 ފަރާތްތަކުގެ ފަންޓުކުރުމުގެ ޖަދުވަލު	
1.1	ފަރާތްތަކުގެ ފަންޓުކުރުމުގެ ޖަދުވަލު
1.2	ފަރާތްތަކުގެ ފަންޓުކުރުމުގެ ޖަދުވަލު
1.3	ފަރާތްތަކުގެ ފަންޓުކުރުމުގެ ޖަދުވަލު
1.4	ފަރާތްތަކުގެ ފަންޓުކުރުމުގެ ޖަދުވަލު
1.5	ފަރާތްތަކުގެ ފަންޓުކުރުމުގެ ޖަދުވަލު
1.6	ފަރާތްތަކުގެ ފަންޓުކުރުމުގެ ޖަދުވަލު
1.7	ފަރާތްތަކުގެ ފަންޓުކުރުމުގެ ޖަދުވަލު
1.8	ފަރާތްތަކުގެ ފަންޓުކުރުމުގެ ޖަދުވަލު
2 ފަރާތްތަކުގެ ފަންޓުކުރުމުގެ ޖަދުވަލު (ފަރާތްތަކުގެ ފަންޓުކުރުމުގެ ޖަދުވަލު، ފަރާތްތަކުގެ ފަންޓުކުރުމުގެ ޖަދުވަލު، ފަރާތްތަކުގެ ފަންޓުކުރުމުގެ ޖަދުވަލު)	
#	ފަރާތްތަކުގެ ފަންޓުކުރުމުގެ ޖަދުވަލު
	ފަރާތްތަކުގެ ފަންޓުކުރުމުގެ ޖަދުވަލު
	ފަރާތްތަކުގެ ފަންޓުކުރުމުގެ ޖަދުވަލު
	ފަރާތްތަކުގެ ފަންޓުކުރުމުގެ ޖަދުވަލު
	ފަރާތްތަކުގެ ފަންޓުކުރުމުގެ ޖަދުވަލު
	ފަރާތްތަކުގެ ފަންޓުކުރުމުގެ ޖަދުވަލު
	ފަރާތްތަކުގެ ފަންޓުކުރުމުގެ ޖަދުވަލު
	ފަރާތްތަކުގެ ފަންޓުކުރުމުގެ ޖަދުވަލު
	ފަރާތްތަކުގެ ފަންޓުކުރުމުގެ ޖަދުވަލު
	ފަރާތްތަކުގެ ފަންޓުކުރުމުގެ ޖަދުވަލު
3 ފަރާތްތަކުގެ ފަންޓުކުރުމުގެ ޖަދުވަލު	

6 - ٲٲٲٲٲ

ٲٲٲٲٲ ٲٲٲٲٲ ٲٲٲٲٲ ٲٲٲٲٲ ٲٲٲٲٲ ٲٲٲٲٲ ٲٲٲٲٲ

ٲٲٲٲٲ ٲٲٲٲٲ	ٲٲٲٲٲ ٲٲٲٲٲ ٲٲٲٲٲ ٲٲٲٲٲ	ٲٲٲٲٲ ٲٲٲٲٲ
10	<ul style="list-style-type: none"> ٲٲٲٲٲ 5 ٲٲٲٲ ٲٲٲٲٲ ٲٲٲٲٲ ٲٲٲٲٲ ٲٲٲٲٲ ٲٲٲٲٲ ٲٲٲٲٲ ٲٲٲٲٲ ٲٲٲٲٲ ٲٲٲٲٲ ٲٲٲٲٲ ٲٲٲٲٲ ٲٲٲٲٲ ٲٲٲٲٲ ٲٲٲٲٲ ٲٲٲٲٲ 01 ٲٲٲٲٲ ٲٲٲٲٲ ٲٲٲٲٲ ٲٲٲٲٲ ٲٲٲٲٲ ٲٲٲٲٲ ٲٲٲٲٲ ٲٲٲٲٲ ٲٲٲٲٲ 5 ٲٲٲٲ ٲٲٲٲٲ ٲٲٲٲٲ ٲٲٲٲٲ ٲٲٲٲٲ ٲٲٲٲٲ ٲٲٲٲٲ ٲٲٲٲٲ ٲٲٲٲٲ ٲٲٲٲٲ ٲٲٲٲٲ ٲٲٲٲٲ ٲٲٲٲٲ ٲٲٲٲٲ ٲٲٲٲٲ ٲٲٲٲٲ ٲٲٲٲٲ ٲٲٲٲٲ ٲٲٲٲٲ ٲٲٲٲٲ ٲٲٲٲٲ ٲٲٲٲٲ ٲٲٲٲٲ ٲٲٲٲٲ ٲٲٲٲٲ ٲٲٲٲٲ ٲٲٲٲٲ ٲٲٲٲٲ ٲٲٲٲٲ ٲٲٲٲٲ ٲٲٲٲٲ ٲٲٲٲٲ ٲٲٲٲٲ ٲٲٲٲٲ ٲٲٲٲٲ ٲٲٲٲٲ ٲٲٲٲٲ ٲٲٲٲٲ ٲٲٲٲٲ ٲٲٲٲٲ ٲٲٲٲٲ ٲٲٲٲٲ ٲٲٲٲٲ ٲٲٲٲٲ 	ٲٲٲٲٲ
5	<ul style="list-style-type: none"> ٲٲٲٲٲ ٲٲٲٲٲ / ٲٲٲٲٲ ٲٲٲٲٲ ٲٲٲٲٲ 5 × ٲٲٲٲٲ ٲٲٲٲٲ ٲٲٲٲٲ ٲٲٲٲٲ ٲٲٲٲٲ ٲٲٲٲٲ ٲٲٲٲٲ ٲٲٲٲٲ ٲٲٲٲٲ ٲٲٲٲٲ ٲٲٲٲٲ ٲٲٲٲٲ ٲٲٲٲٲ ٲٲٲٲٲ ٲٲٲٲٲ ٲٲٲٲٲ ٲٲٲٲٲ ٲٲٲٲٲ ٲٲٲٲٲ ٲٲٲٲٲ ٲٲٲٲٲ ٲٲٲٲٲ ٲٲٲٲٲ ٲٲٲٲٲ ٲٲٲٲٲ 75 ٲٲٲٲٲ ٲٲٲٲٲ ٲٲٲٲٲ ٲٲٲٲٲ 3 ٲٲٲٲ ٲٲٲٲٲ ٲٲٲٲٲ ٲٲٲٲٲ ٲٲٲٲٲ ٲٲٲٲٲ 	ٲٲٲٲٲ
10	<ul style="list-style-type: none"> ٲٲٲٲٲ ٲٲٲٲٲ ٲٲٲٲٲ ٲٲٲٲٲ ٲٲٲٲٲ ٲٲٲٲٲ ٲٲٲٲٲ ٲٲٲٲٲ ٲٲٲٲٲ ٲٲٲٲٲ ٲٲٲٲٲ ٲٲٲٲٲ / ٲٲٲٲٲ ٲٲٲٲٲ × 10 	ٲٲٲٲٲ
75	<ul style="list-style-type: none"> ٲٲٲٲٲ ٲٲٲٲٲ ٲٲٲٲٲ ٲٲٲٲٲ ٲٲٲٲٲ ٲٲٲٲٲ ٲٲٲٲٲ ٲٲٲٲٲ ٲٲٲٲٲ ٲٲٲٲٲ ٲٲٲٲٲ / ٲٲٲٲٲ ٲٲٲٲٲ × 75 	ٲٲٲٲٲ
100		ٲٲٲٲٲ

(7)

بِسْمِ اللّٰهِ الرَّحْمٰنِ الرَّحِیْمِ

.....
.....
.....

7

7

7

7

7

7

7

7

7

7

2023

(7)

.....

(7)

7

7

(مۆھرىم ھۆكۈم نامىنىڭ مەزمۇنى)

بِسْمِ اللّٰهِ الرَّحْمٰنِ الرَّحِیْمِ

.....
.....
.....

سۆزىمىزنىڭ مەزمۇنى ۋە مەقسىتى ئۆز ئىچىگە ئالىدىغان ھۆكۈم نامىنىڭ مەزمۇنى ۋە
مەقسىتى سۆزىمىزنىڭ مەزمۇنىدۇر.

ئەلۋەتتە، سۆزىمىزنىڭ مەزمۇنى ئۆز ئىچىگە ئالىدىغان ھۆكۈم نامىنىڭ مەزمۇنى ۋە
مەقسىتى سۆزىمىزنىڭ مەزمۇنىدۇر.

ئەلۋەتتە، سۆزىمىزنىڭ مەزمۇنى ئۆز ئىچىگە ئالىدىغان ھۆكۈم نامىنىڭ مەزمۇنى
مەقسىتى سۆزىمىزنىڭ مەزمۇنىدۇر.

2023

(مۆھرىم)

.....

(مۆھرىم نامىنىڭ مەزمۇنى)

سۆزىمىزنىڭ مەزمۇنى ۋە مەقسىتى ئۆز ئىچىگە ئالىدىغان ھۆكۈم نامىنىڭ مەزمۇنى
مەقسىتى سۆزىمىزنىڭ مەزمۇنىدۇر.

8 - ޖަލްދު 8

ކުޅެލި ސަރުކާރުގެ ނަންބަރު 3

އެއްގެ ޖަމާއީ ފޮޓޯ، ފޮޓޯ ޖެޓް ކުރުމުގެ ނިސްބަތްގައި ޖަމާއީ ފޮޓޯ ޖަހަން ފުރުޞަތު ފެނިގެން ދިއުމުގެ ސަބަބުން ފޯމު ފުރިހަމަކުރަން ޖެހޭނެ ނަމަ ފޯމު ފުރިހަމަކުރެއްވުމަށް ޖަމާއީ ފޮޓޯ ޖަހާފައި ވާނެ ގޮތް ވަނީ ސަފްޖަތު ކުރެއްވުމަށް ފަހު ކަނޑައަޅާ ފަންޓު ހިމަނާ ގޮތެއް ގޮތުގައި ޖަހާފައެވެ.

ޖަމާއީ ފޮޓޯ ޖަހާނެ ފަރާތްތަކަށް ސަރުކާރުގެ ނަންބަރު 3 ގެ ފޮޓޯ ޖެޓް ކުރުމުގެ ނިސްބަތްގައި ޖަމާއީ ފޮޓޯ ޖަހަން ފުރުޞަތު ފެނިގެން ދިއުމުގެ ސަބަބުން ފޯމު ފުރިހަމަކުރަން ޖެހޭނެ ނަމަ ފޯމު ފުރިހަމަކުރެއްވުމަށް ޖަމާއީ ފޮޓޯ ޖަހާފައި ވާނެ ގޮތް ވަނީ ސަފްޖަތު ކުރެއްވުމަށް ފަހު ކަނޑައަޅާ ފަންޓު ހިމަނާ ގޮތެއް ގޮތުގައި ޖަހާފައެވެ.

❖ ނަންބަރު 3 ގެ ފޮޓޯ ޖެޓް ކުރުމުގެ ނިސްބަތްގައި

❖ ސަފްޖަތު

❖ ފޯމު ފުރިހަމަކުރެއްވުމަށް ޖަމާއީ ފޮޓޯ ޖަހާފައި ވާނެ ގޮތް ވަނީ

❖ ސަފްޖަތު

❖ ފޯމު ފުރިހަމަކުރެއްވުމަށް ޖަމާއީ ފޮޓޯ ޖަހާފައި ވާނެ ގޮތް ވަނީ

סעיף 4

התקנות וההוראות
<p>• התקנות וההוראות – התקנות וההוראות המפורטות להלן יחולו על כל המעוררים והמעוררות המיועדים להגשת תביעה או תביעות לפי סעיף 1(א) ו-1(ב) של החוק.</p>
<p>• התקנות וההוראות – התקנות וההוראות המפורטות להלן יחולו על כל המעוררים והמעוררות המיועדים להגשת תביעה או תביעות לפי סעיף 1(א) ו-1(ב) של החוק.</p>
<p>• התקנות וההוראות – התקנות וההוראות המפורטות להלן יחולו על כל המעוררים והמעוררות המיועדים להגשת תביעה או תביעות לפי סעיף 1(א) ו-1(ב) של החוק.</p>
<p>• התקנות וההוראות – התקנות וההוראות המפורטות להלן יחולו על כל המעוררים והמעוררות המיועדים להגשת תביעה או תביעות לפי סעיף 1(א) ו-1(ב) של החוק.</p>
<p>• התקנות וההוראות – התקנות וההוראות המפורטות להלן יחולו על כל המעוררים והמעוררות המיועדים להגשת תביעה או תביעות לפי סעיף 1(א) ו-1(ב) של החוק.</p>
<p>• התקנות וההוראות – התקנות וההוראות המפורטות להלן יחולו על כל המעוררים והמעוררות המיועדים להגשת תביעה או תביעות לפי סעיף 1(א) ו-1(ב) של החוק.</p>
<p>• התקנות וההוראות – התקנות וההוראות המפורטות להלן יחולו על כל המעוררים והמעוררות המיועדים להגשת תביעה או תביעות לפי סעיף 1(א) ו-1(ב) של החוק.</p>

5 - ސަފުހާ ސަފްހާ

ސަފްހާ ސަފްހާ ސަފްހާ ސަފްހާ	
ސަފްހާ ސަފްހާ ސަފްހާ ސަފްހާ	ސަފްހާ ސަފްހާ ސަފްހާ ސަފްހާ
ސަފްހާ ސަފްހާ ސަފްހާ ސަފްހާ	33.1
ސަފްހާ ސަފްހާ ސަފްހާ ސަފްހާ	33.2
ސަފްހާ ސަފްހާ ސަފްހާ ސަފްހާ	33.3
ސަފްހާ ސަފްހާ ސަފްހާ ސަފްހާ	33.4
ސަފްހާ ސަފްހާ ސަފްހާ ސަފްހާ	37

<p style="text-align: center;"><u>މަސައްދާ ފަންނުގެ ފަންނު:</u></p> <p>ނަންމު:</p> <p>ދަށުގެ:</p> <p>މަތީގެ:</p> <p>ފޯމުގެ ނަންމު:</p>	<p style="text-align: center;"><u>މަސައްދާ ފަންނުގެ ފަންނު:</u></p> <p>ނަންމު:</p> <p>ދަށުގެ:</p> <p>މަތީގެ:</p> <p>ފޯމުގެ ނަންމު:</p>
<p style="text-align: center;"><u>ފަންނުގެ ފަންނު:</u></p> <p>ނަންމު:</p> <p>ދަށުގެ:</p> <p>މަތީގެ:</p> <p>ފޯމުގެ ނަންމު #:</p>	<p style="text-align: center;"><u>ފަންނުގެ ފަންނު:</u></p> <p>ނަންމު:</p> <p>ދަށުގެ:</p> <p>މަތީގެ:</p> <p>ފޯމުގެ ނަންމު #:</p>

<p style="text-align: center;"><u>މަސައްދާ ފަންނުގެ ފަންނުގެ ފަންނުގެ ފަންނު:</u></p>	<p style="text-align: center;"><u>މަސައްދާ ފަންނުގެ ފަންނުގެ ފަންނުގެ ފަންނު:</u></p>
<p>ނަންމު:</p>	<p>ނަންމު:</p>
<p>ދަށުގެ:</p>	<p>ދަށުގެ:</p>
<p>މަތީގެ:</p>	<p>މަތީގެ:</p>
<p>ފޯމުގެ ނަންމު #:</p>	<p>ފޯމުގެ ނަންމު #:</p>
<p>ފޯމުގެ ނަންމު ފޯމުގެ ނަންމު:</p>	<p>ފޯމުގެ ނަންމު ފޯމުގެ ނަންމު:</p>
<p>ފޯމުގެ ނަންމު ފޯމުގެ ނަންމު:</p>	<p>ފޯމުގެ ނަންމު ފޯމުގެ ނަންމު:</p>

1 ދަސަރުދާ

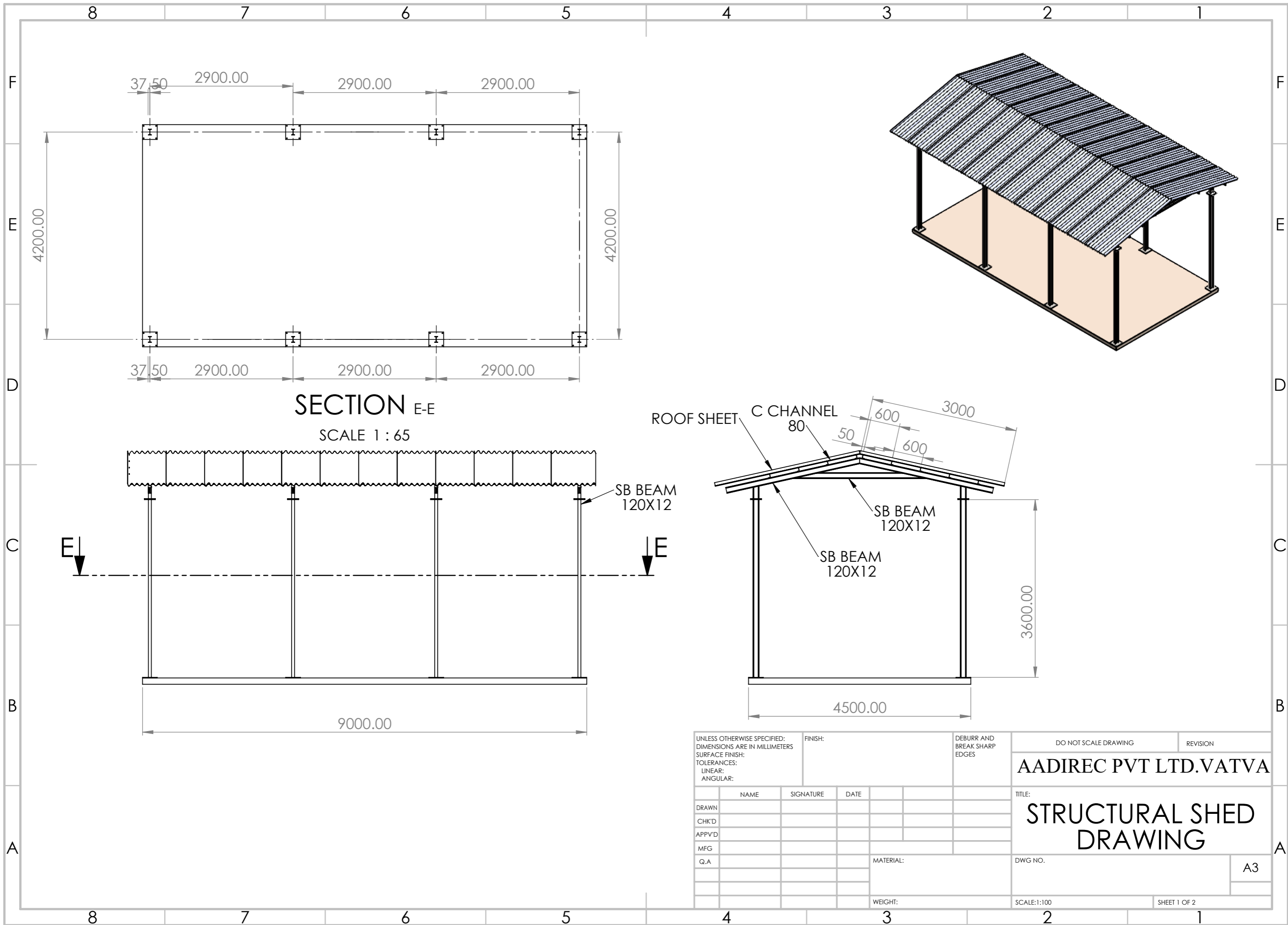

SECTION E-E

SCALE 1 : 65

ROOF SHEET

C CHANNEL

80

600

3000

50

600

SB BEAM
120X12

SB BEAM
120X12

SB BEAM
120X12

3600.00

4500.00

UNLESS OTHERWISE SPECIFIED:
DIMENSIONS ARE IN MILLIMETERS
SURFACE FINISH:
TOLERANCES:
LINEAR:
ANGULAR:

FINISH:

DEBURR AND
BREAK SHARP
EDGES

DO NOT SCALE DRAWING

REVISION

AADIREC PVT LTD.VATVA

TITLE:
**STRUCTURAL SHED
DRAWING**

	NAME	SIGNATURE	DATE
DRAWN			
CHK'D			
APPV'D			
MFG			
Q.A			

MATERIAL:

DWG NO.

A3

WEIGHT:

SCALE:1:100

SHEET 1 OF 2

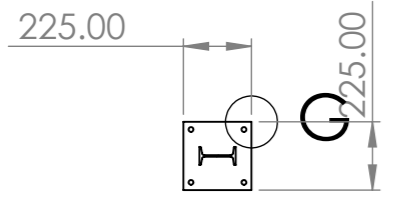
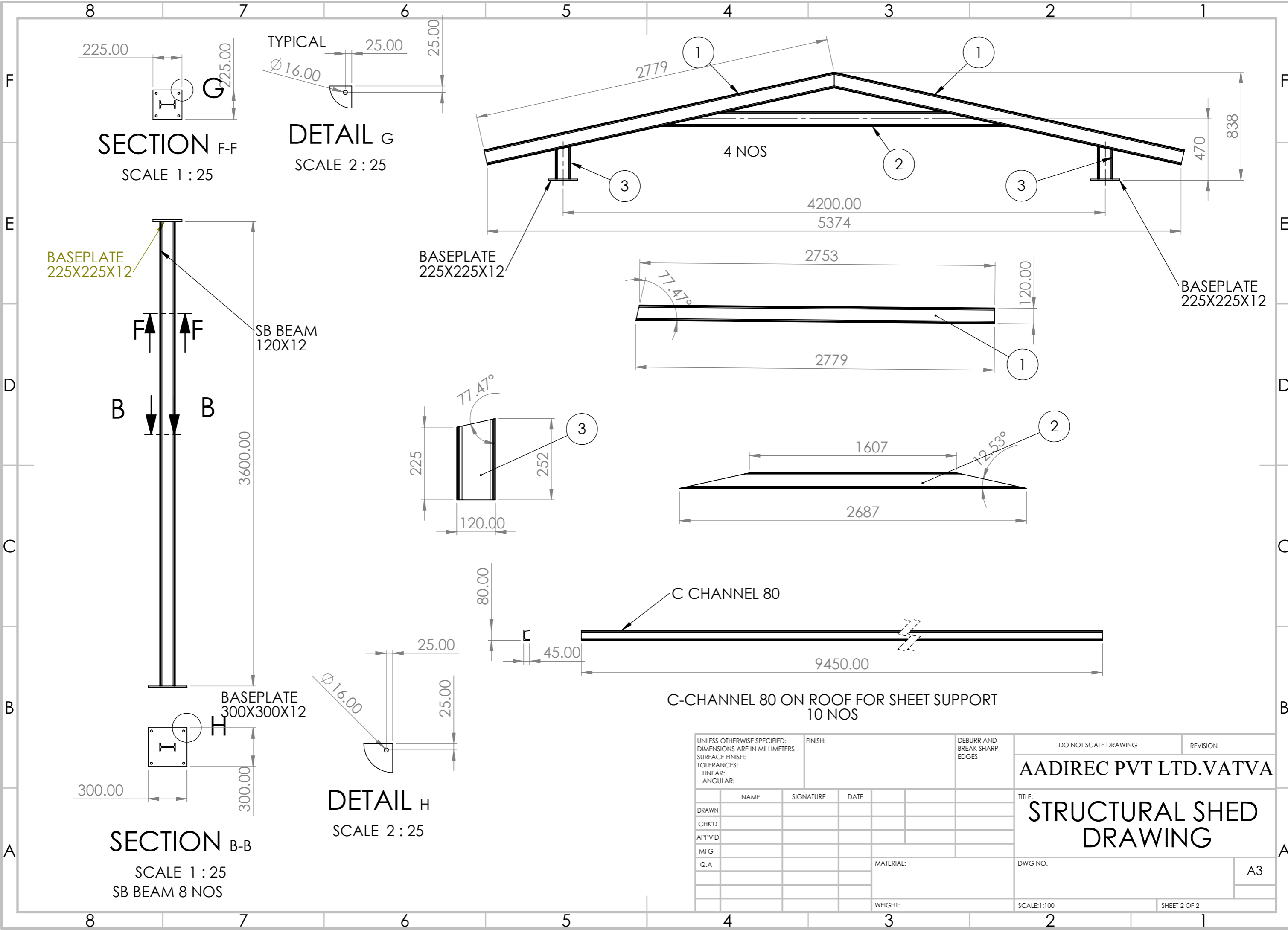

SECTION F-F
SCALE 1 : 25

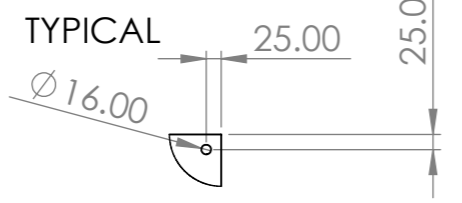

DETAIL G
SCALE 2 : 25

BASEPLATE 225X225X12

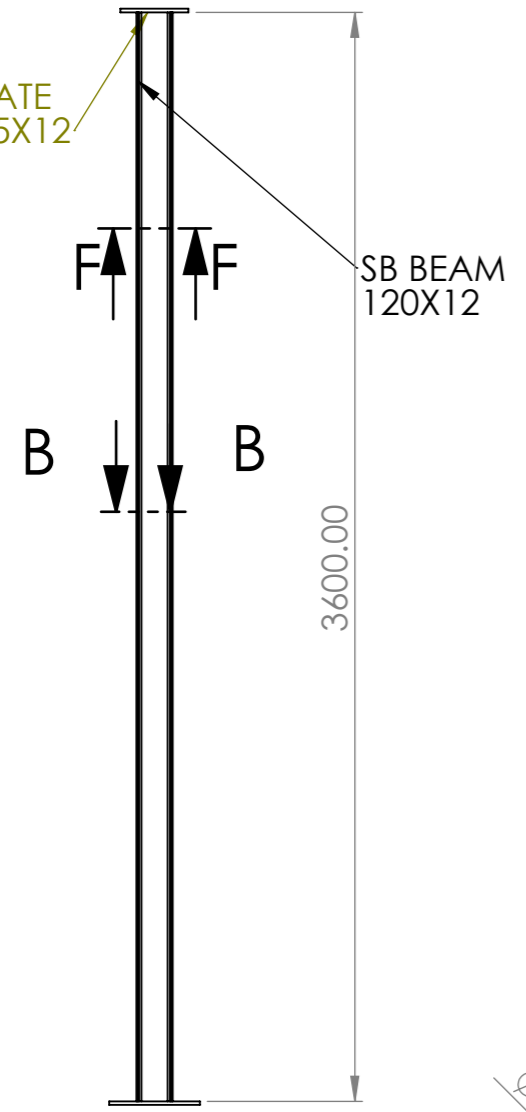

SECTION B-B
SCALE 1 : 25
SB BEAM 8 NOS

BASEPLATE 300X300X12

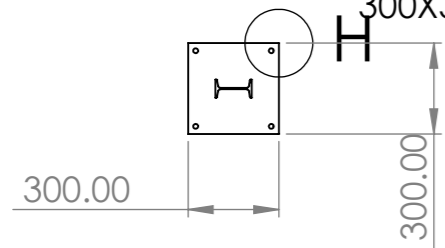

DETAIL H
SCALE 2 : 25

BASEPLATE 225X225X12

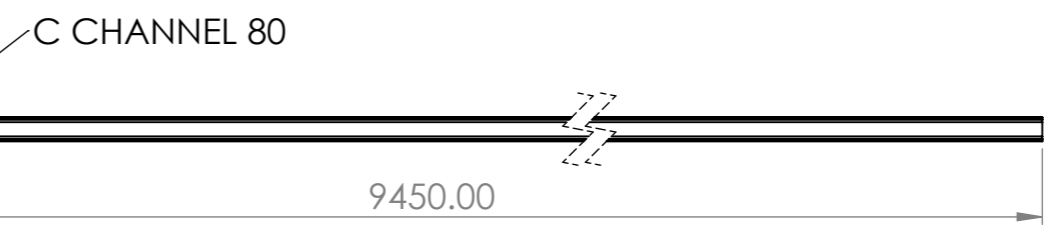
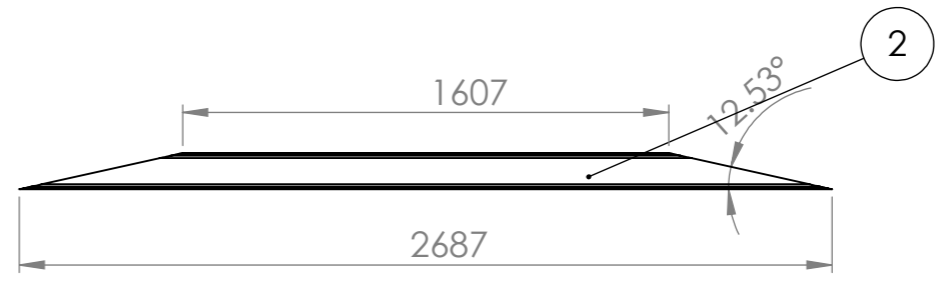
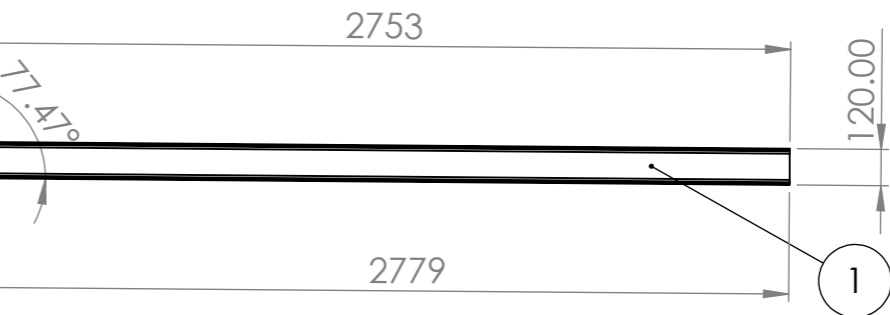
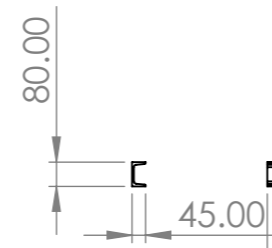
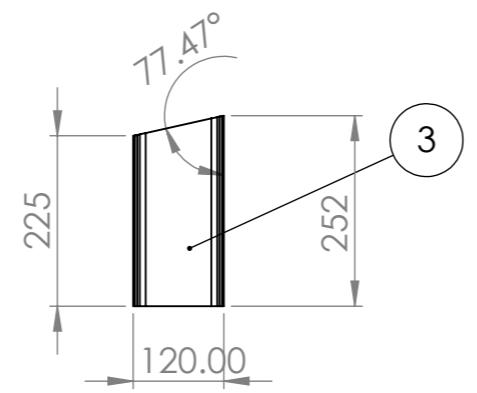

C-CHANNEL 80 ON ROOF FOR SHEET SUPPORT
10 NOS

UNLESS OTHERWISE SPECIFIED: DIMENSIONS ARE IN MILLIMETERS		FINISH:		DEBURR AND BREAK SHARP EDGES		DO NOT SCALE DRAWING		REVISION	
SURFACE FINISH:						AADIREC PVT LTD.VATVA			
TOLERANCES:						TITLE:			
LINEAR:						STRUCTURAL SHED			
ANGULAR:						DRAWING			
DRAWN		NAME		SIGNATURE		DATE			
CHK'D									
APPV'D									
MFG									
Q.A						MATERIAL:		DWG NO.	
								A3	
						WEIGHT:		SCALE:1:100	
								SHEET 2 OF 2	