



ދިވެހިރާއްޖޭގެ ޖުމްހޫރިއްޔާ ގުޅިގެން

ލ. ޕްލާނިންގ، ރިޝަޔާރަޗް ޕްލާނިންގ ޕްރޮޖެކްޓް



SECRETARIATE OF THE FAADHIPOLHU KURENDHOO COUNCIL

Lh. Kurendhoo, Republic of Maldives

Policy Planning, Research & Monitoring Section

ފަސޭހަ ފޯމުލެޕްޕްމަންޓް ޕްރޮޖެކްޓް ޕްލާނިންގ ޕްރޮޖެކްޓް

މިއަހަރުގެ ޕްލާނިންގ ޕްރޮޖެކްޓް ޕްލާނިންގ ޕްރޮޖެކްޓް

1- ޕްލާނިންގ ޕްރޮޖެކްޓް ޕްލާނިންގ

- I. ޕްލާނިންގ ޕްރޮޖެކްޓް ޕްލާނިންގ ޕްރޮޖެކްޓް ޕްލާނިންގ
- II. ޕްލާނިންގ ޕްރޮޖެކްޓް ޕްލާނިންގ ޕްރޮޖެކްޓް ޕްލާނިންގ (2'x2'x1')
- III. ޕްލާނިންގ ޕްރޮޖެކްޓް ޕްލާނިންގ ޕްރޮޖެކްޓް ޕްލާނިންގ 20" ޕްލާނިންގ ޕްލާނިންގ 5 ޕްލާނިންގ ޕްލާނިންގ
- IV. 5 ޕްލާނިންގ ޕްލާނިންގ ޕްލާނިންގ ޕްލާނިންގ 04 ޕްލާނިންގ ޕްލާނިންގ ޕްލާނިންގ
- V. ޕްލާނިންގ ޕްރޮޖެކްޓް ޕްލާނިންގ ޕްލާނިންގ ޕްލާނިންގ
- VI. ޕްލާނިންގ ޕްރޮޖެކްޓް ޕްލާނިންގ ޕްލާނިންގ 8"x8" ޕްލާނިންގ 4 ޕްލާނިންގ ޕްލާނިންގ 2 ޕްލާނިންގ ޕްލާނިންގ 1
- VII. ޕްލާނިންގ ޕްރޮޖެކްޓް ޕްލާނިންގ ޕްލާނިންގ 5 ޕްލާނިންގ ޕްލާނިންގ ޕްލާނިންގ
- VIII. ޕްލާނިންގ ޕްރޮޖެކްޓް ޕްލާނިންގ ޕްލާނިންގ 8"x8" ޕްލާނިންގ 4 ޕްލާނިންގ ޕްލާނިންގ 2 ޕްލާނިންގ ޕްލާނިންގ 1
- IX. ޕްލާނިންގ ޕްރޮޖެކްޓް ޕްލާނިންގ ޕްލާނިންގ ޕްލާނިންގ ޕްލާނިންގ
- X. ޕްލާނިންގ ޕްރޮޖެކްޓް ޕްލާނިންގ ޕްލާނިންގ 8"x8" ޕްލާނިންގ 4 ޕްލާނިންގ ޕްލާނިންގ 2 ޕްލާނިންގ ޕްލާނިންގ 1
- XI. ޕްލާނިންގ ޕްރޮޖެކްޓް ޕްލާނިންގ ޕްލާނިންގ ޕްލާނިންގ 10 ޕްލާނިންގ ޕްލާނިންގ ޕްލާނިންގ 6 ޕްލާނިންގ ޕްލާނިންގ
- XII. ޕްލާނިންގ ޕްރޮޖެކްޓް ޕްލާނިންގ ޕްލާނިންގ 1:2:3 ޕްލާނިންގ ޕްލާނިންގ ޕްލާނިންގ ޕްލާނިންގ
- XIII. ޕްލާނިންގ ޕްރޮޖެކްޓް ޕްލާނިންގ ޕްލާނިންގ ޕްލާނިންގ 35 ޕްލާނިންގ ޕްލާނިންގ ޕްލާނިންގ

2- ޕްލާނިންގ ޕްރޮޖެކްޓް ޕްލާނިންގ

- I. ޕްލާނިންގ ޕްރޮޖެކްޓް ޕްލާނިންގ 03 ޕްލާނިންގ ޕްލާނިންގ
- II. ޕްލާނިންގ ޕްރޮޖެކްޓް ޕްލާނިންގ ޕްލާނިންގ 7'4" ޕްލާނިންގ 52" ޕްލާނިންގ ޕްލާނިންގ ޕްލާނިންގ
- III. ޕްލާނިންގ ޕްރޮޖެކްޓް ޕްލާނިންގ ޕްލާނިންގ ޕްލާނިންގ ޕްލާނިންގ
- IV. ޕްލާނިންގ ޕްރޮޖެކްޓް ޕްލާނިންގ ޕްލާނިންގ 5' ޕްލާނިންގ 4'6" ޕްލާނިންގ ޕްލާނިންގ ޕްލާނިންގ
- V. ޕްލާނިންގ ޕްރޮޖެކްޓް ޕްލާނިންގ ޕްލާނިންގ ޕްލާނިންގ



- .VI. 6" ڏيڻ ۽ ڇوڪرو ڏيڻ.
- .VII. 4:1 ڏيڻ ۽ ڇوڪرو ڏيڻ.
- .VIII. 4:1 ڏيڻ ۽ ڇوڪرو ڏيڻ.

3- رٿا ۽ ڇوڪرو ڏيڻ.

- .I. 2" x 4" ڏيڻ ۽ ڇوڪرو ڏيڻ.
- .II. 1 1/2" x 2" ڏيڻ ۽ ڇوڪرو ڏيڻ.
- .III. ڇوڪرو ڏيڻ ۽ ڇوڪرو ڏيڻ.
- .IV. ڇوڪرو ڏيڻ ۽ ڇوڪرو ڏيڻ.
- .V. 46" ڏيڻ ۽ ڇوڪرو ڏيڻ.
- .VI. 23" ڏيڻ ۽ ڇوڪرو ڏيڻ.
- .VII. 2" x 1.5" ڏيڻ ۽ ڇوڪرو ڏيڻ.
- .VIII. ڇوڪرو ڏيڻ ۽ ڇوڪرو ڏيڻ.
- .IX. ڇوڪرو ڏيڻ ۽ ڇوڪرو ڏيڻ.

4- ڇوڪرو ڏيڻ ۽ ڇوڪرو ڏيڻ.

- .I. 4:1 ڏيڻ ۽ ڇوڪرو ڏيڻ.
- .II. 2" x 2" ڏيڻ ۽ ڇوڪرو ڏيڻ.

5- ڇوڪرو ڏيڻ ۽ ڇوڪرو ڏيڻ.

- .I. ڇوڪرو ڏيڻ ۽ ڇوڪرو ڏيڻ.
- .II. ڇوڪرو ڏيڻ ۽ ڇوڪرو ڏيڻ.
- .III. ڇوڪرو ڏيڻ ۽ ڇوڪرو ڏيڻ.
- .IV. ڇوڪرو ڏيڻ ۽ ڇوڪرو ڏيڻ.
- .V. 08 ڇوڪرو ڏيڻ ۽ ڇوڪرو ڏيڻ.
- .VI. 08 ڇوڪرو ڏيڻ ۽ ڇوڪرو ڏيڻ.
- .VII. 02 ڇوڪرو ڏيڻ ۽ ڇوڪرو ڏيڻ.
- .VIII. 02 ڇوڪرو ڏيڻ ۽ ڇوڪرو ڏيڻ.
- .IX. ڇوڪرو ڏيڻ ۽ ڇوڪرو ڏيڻ.
- .X. 18,000 ڇوڪرو ڏيڻ ۽ ڇوڪرو ڏيڻ.
- .XI. ڇوڪرو ڏيڻ ۽ ڇوڪرو ڏيڻ.



6- တီထွင်မှု အစီအစဉ်

- I. လက်ရှိ ရင်းနှီးမြှုပ်နှံမှု အစီအစဉ် အောက်တွင် အောက်ဖော်ပြပါ အစီအစဉ်များ ပြုလုပ်မည်ဖြစ်ပြီး၊
 တီထွင်မှု အစီအစဉ် 01 အောက်တွင် အောက်ဖော်ပြပါ အစီအစဉ်များ ပြုလုပ်မည်ဖြစ်ပြီး။
- II. တီထွင်မှု အစီအစဉ် "4" အောက်တွင် 01 အောက်တွင် အောက်ဖော်ပြပါ အစီအစဉ်များ ပြုလုပ်မည်ဖြစ်ပြီး။
- III. တီထွင်မှု အစီအစဉ် 6 အောက်တွင် အောက်ဖော်ပြပါ အစီအစဉ်များ ပြုလုပ်မည်ဖြစ်ပြီး။

7- အစီအစဉ်

- I. အောက်ဖော်ပြပါ အစီအစဉ်များ ပြုလုပ်မည်ဖြစ်ပြီး၊ အောက်ဖော်ပြပါ အစီအစဉ်များ ပြုလုပ်မည်ဖြစ်ပြီး။
- II. အောက်ဖော်ပြပါ အစီအစဉ်များ ပြုလုပ်မည်ဖြစ်ပြီး၊ အောက်ဖော်ပြပါ အစီအစဉ်များ ပြုလုပ်မည်ဖြစ်ပြီး။
- III. အောက်ဖော်ပြပါ အစီအစဉ်များ ပြုလုပ်မည်ဖြစ်ပြီး၊ အောက်ဖော်ပြပါ အစီအစဉ်များ ပြုလုပ်မည်ဖြစ်ပြီး။

8- အောက်ဖော်ပြပါ အစီအစဉ်များ ပြုလုပ်မည်ဖြစ်ပြီး၊ အောက်ဖော်ပြပါ အစီအစဉ်များ ပြုလုပ်မည်ဖြစ်ပြီး။
 အောက်ဖော်ပြပါ အစီအစဉ်များ ပြုလုပ်မည်ဖြစ်ပြီး၊ အောက်ဖော်ပြပါ အစီအစဉ်များ ပြုလုပ်မည်ဖြစ်ပြီး။
 အောက်ဖော်ပြပါ အစီအစဉ်များ ပြုလုပ်မည်ဖြစ်ပြီး၊ အောက်ဖော်ပြပါ အစီအစဉ်များ ပြုလုပ်မည်ဖြစ်ပြီး။

9- အောက်ဖော်ပြပါ အစီအစဉ်များ ပြုလုပ်မည်ဖြစ်ပြီး၊ အောက်ဖော်ပြပါ အစီအစဉ်များ ပြုလုပ်မည်ဖြစ်ပြီး။



د سیمې ډبرو ډگر لاندو

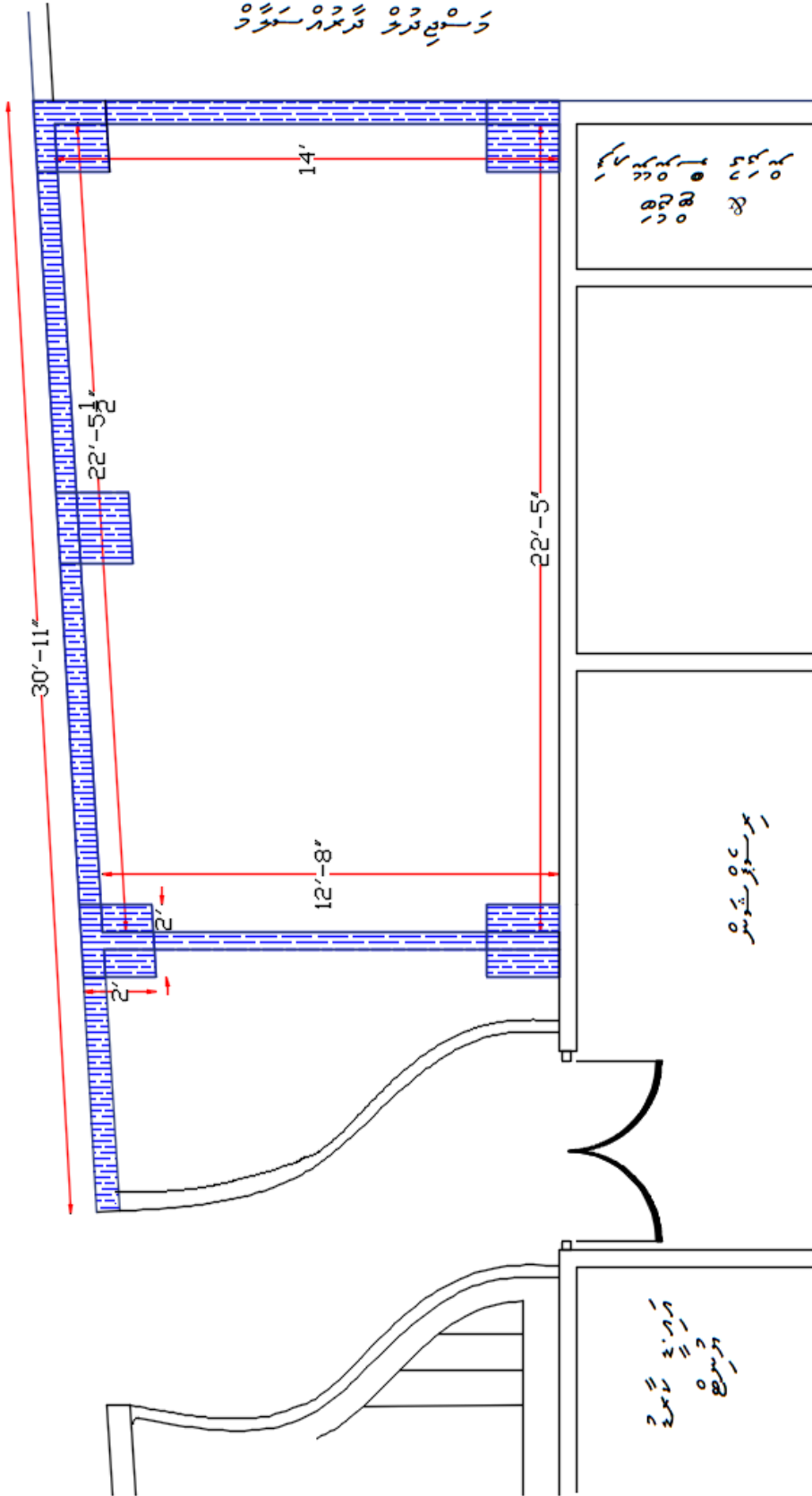

۵۵/۱۰
 ۵۵/۱۰
 ۵۵/۱۰
 ۵۵/۱۰
 ۵۵/۱۰

په سترگو شتون

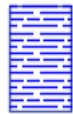

د ۵۵۰۰ شتون لاندو شتون

۵۵/۱۰
 ۵۵/۱۰
 ۵۵/۱۰



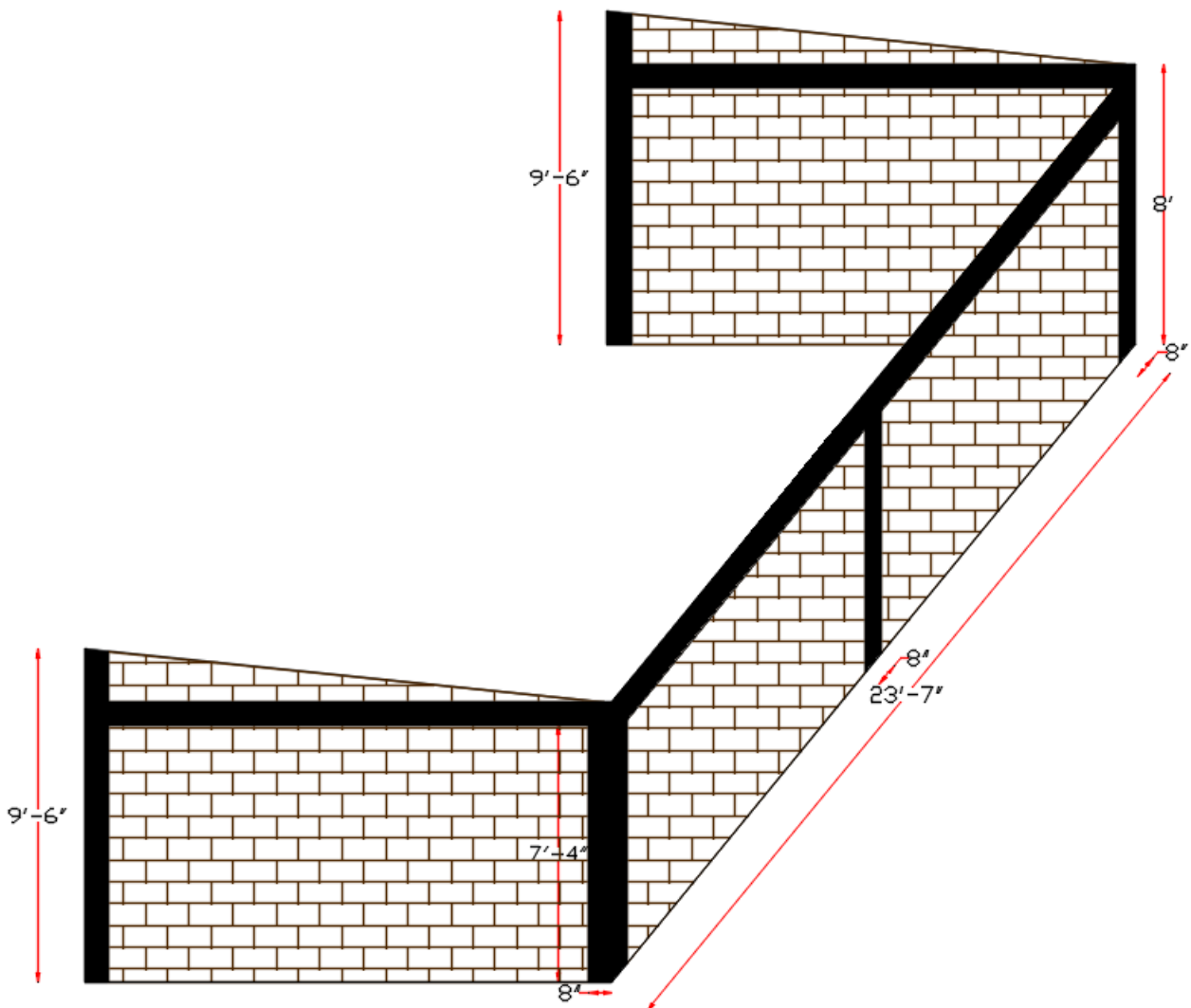

၀၇၆၇ ၄၀ ၁၇၀၀၁၂
 ၁၇၆၇ ၅၀ ၁၇၀၀၁၂



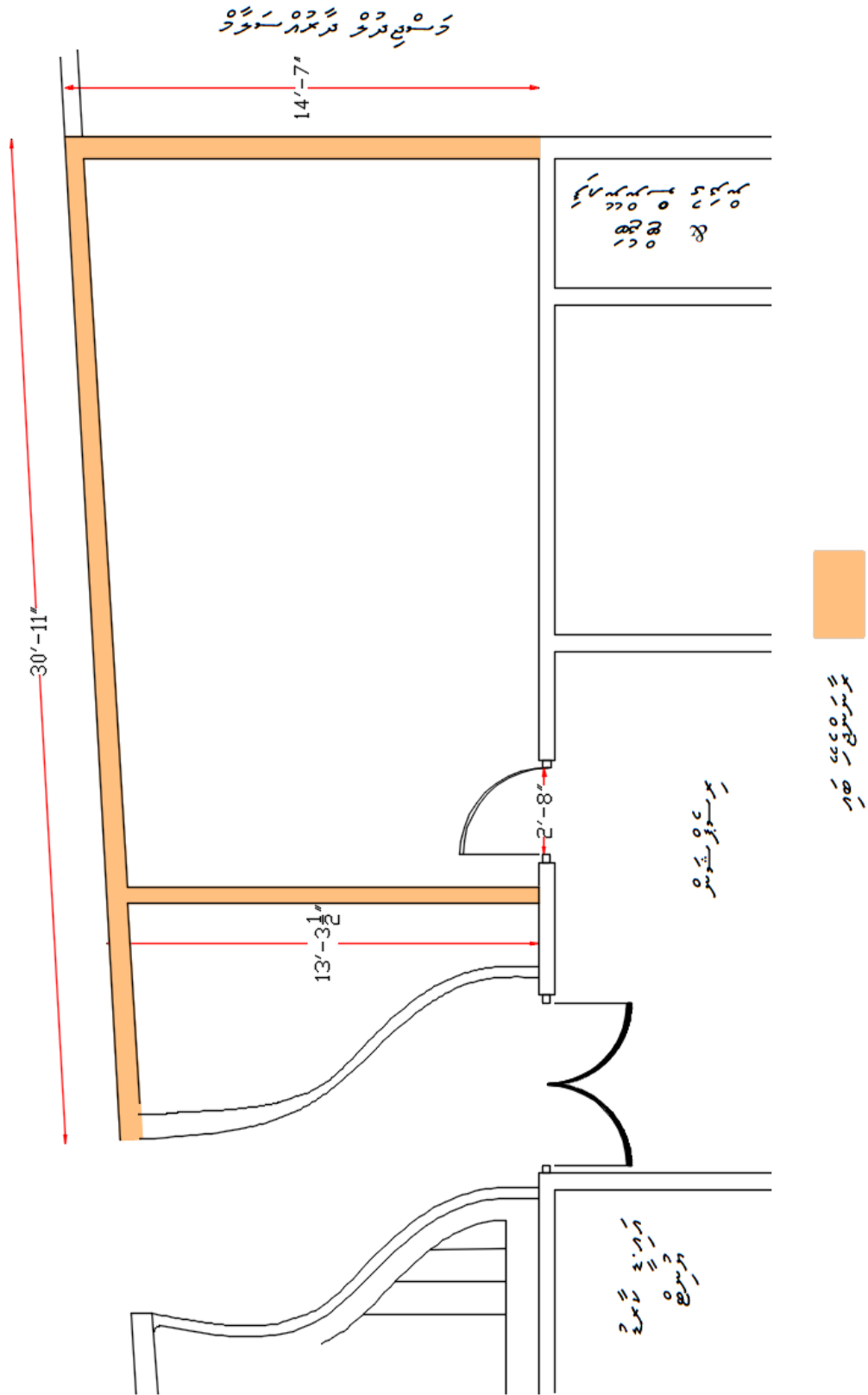

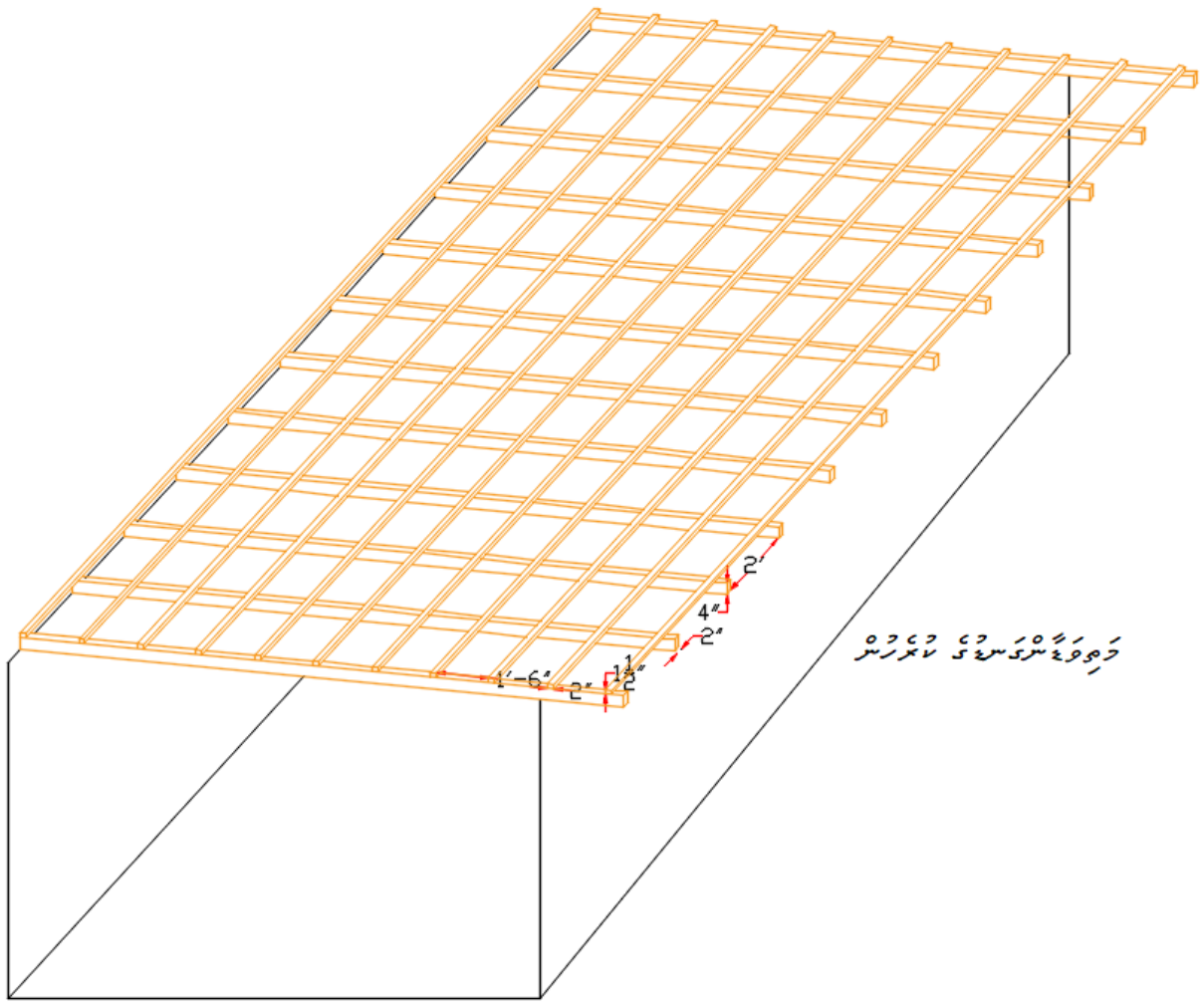

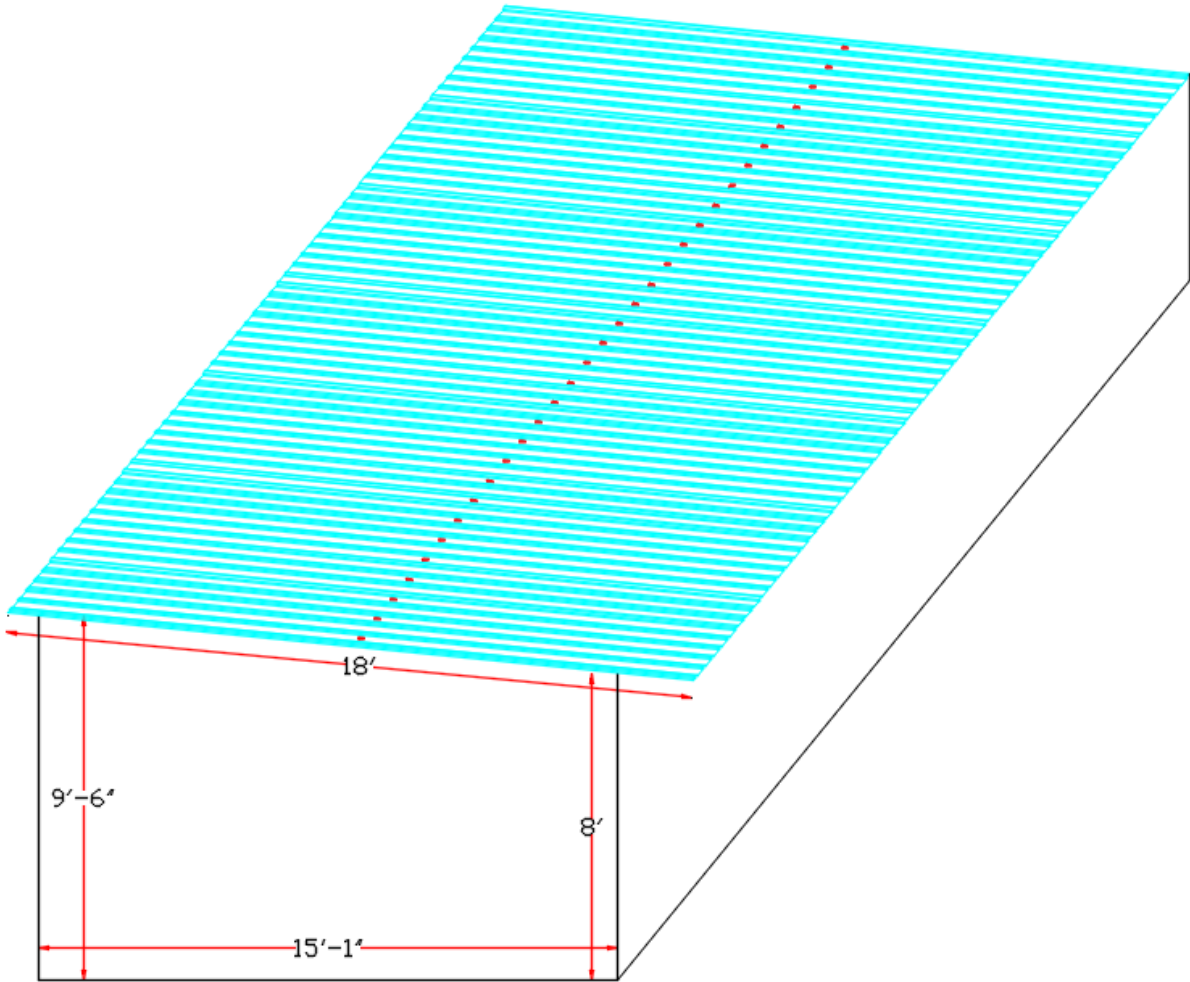

ދިވެހިސަރުކާރުގެ ގެޒެޓް



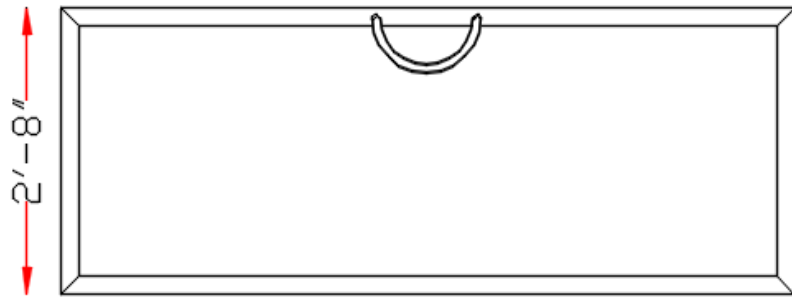
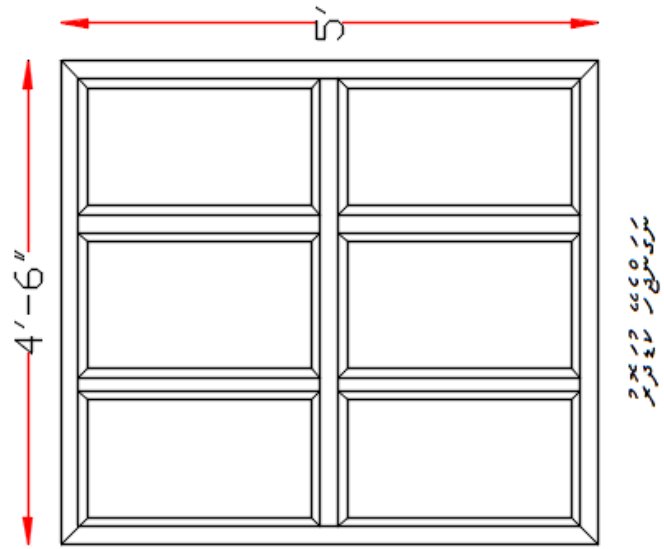

ދިވެހިސަރުކާރުގެ ގެޒެޓް 2015 ވަނަ އަދަދު

