



دۆلەت ئىچكى ئىشلىرى نازىرىلىقى
 دۆلەت ئىچكى ئىشلىرى نازىرىلىقى

دۆلەت ئىچكى ئىشلىرى نازىرىلىقى نازىرىلىقى نازىرىلىقى
 دۆلەت ئىچكى ئىشلىرى نازىرىلىقى نازىرىلىقى نازىرىلىقى

171-M(F2)/IUL/2024/002

16 ئىيۇن 2024

PC-171/2024/W005

پوليس ئىشلىرى نازىرىلىقى نازىرىلىقى نازىرىلىقى
 Sewing of Police Working Dress and Ceremonial
 Uniform

نازىرىلىقى نازىرىلىقى

نازىرىلىقى نازىرىلىقى

نازىرىلىقى نازىرىلىقى

نازىرىلىقى نازىرىلىقى

መደብ 2 ለመግቢያ ቅጽ ማሙላት ለምሳሌ

<p>ገጽ 1.7 ለመግቢያ ቅጽ ማሙላት ለምሳሌ የሚያስፈልጉትን መረጃዎች ለማሙላት ተዘጋጅተዎትልሁ። ገጽ 1.7 ለመግቢያ ቅጽ ማሙላት ለምሳሌ የሚያስፈልጉትን መረጃዎች ለማሙላት ተዘጋጅተዎትልሁ።</p>	<p style="text-align: center;">1.7</p>
<p style="text-align: center;">2.0 መግቢያ ቅጽ ማሙላት</p>	<p style="text-align: center;">2.0</p>
<p>ገጽ 2.1 ለመግቢያ ቅጽ ማሙላት ለምሳሌ የሚያስፈልጉትን መረጃዎች ለማሙላት ተዘጋጅተዎትልሁ። ገጽ 2.1 ለመግቢያ ቅጽ ማሙላት ለምሳሌ የሚያስፈልጉትን መረጃዎች ለማሙላት ተዘጋጅተዎትልሁ።</p> <p style="text-align: center;">ገጽ 2.1 ለመግቢያ ቅጽ ማሙላት ለምሳሌ የሚያስፈልጉትን መረጃዎች ለማሙላት ተዘጋጅተዎትልሁ።</p>	<p style="text-align: center;">2.1</p>
<p>ገጽ 2.2 ለመግቢያ ቅጽ ማሙላት ለምሳሌ የሚያስፈልጉትን መረጃዎች ለማሙላት ተዘጋጅተዎትልሁ። ገጽ 2.2 ለመግቢያ ቅጽ ማሙላት ለምሳሌ የሚያስፈልጉትን መረጃዎች ለማሙላት ተዘጋጅተዎትልሁ።</p>	<p style="text-align: center;">2.2</p>
<p>ገጽ 2.3 ለመግቢያ ቅጽ ማሙላት ለምሳሌ የሚያስፈልጉትን መረጃዎች ለማሙላት ተዘጋጅተዎትልሁ። ገጽ 2.3 ለመግቢያ ቅጽ ማሙላት ለምሳሌ የሚያስፈልጉትን መረጃዎች ለማሙላት ተዘጋጅተዎትልሁ።</p>	<p style="text-align: center;">2.3</p>
<p>ገጽ 2.4 ለመግቢያ ቅጽ ማሙላት ለምሳሌ የሚያስፈልጉትን መረጃዎች ለማሙላት ተዘጋጅተዎትልሁ። ገጽ 2.4 ለመግቢያ ቅጽ ማሙላት ለምሳሌ የሚያስፈልጉትን መረጃዎች ለማሙላት ተዘጋጅተዎትልሁ።</p>	<p style="text-align: center;">2.4</p>
<p>ገጽ 2.5 ለመግቢያ ቅጽ ማሙላት ለምሳሌ የሚያስፈልጉትን መረጃዎች ለማሙላት ተዘጋጅተዎትልሁ። ገጽ 2.5 ለመግቢያ ቅጽ ማሙላት ለምሳሌ የሚያስፈልጉትን መረጃዎች ለማሙላት ተዘጋጅተዎትልሁ።</p>	<p style="text-align: center;">2.5</p>
<p>ገጽ 2.6 ለመግቢያ ቅጽ ማሙላት ለምሳሌ የሚያስፈልጉትን መረጃዎች ለማሙላት ተዘጋጅተዎትልሁ። ገጽ 2.6 ለመግቢያ ቅጽ ማሙላት ለምሳሌ የሚያስፈልጉትን መረጃዎች ለማሙላት ተዘጋጅተዎትልሁ።</p>	<p style="text-align: center;">2.6</p>
<p>ገጽ 2.7 ለመግቢያ ቅጽ ማሙላት ለምሳሌ የሚያስፈልጉትን መረጃዎች ለማሙላት ተዘጋጅተዎትልሁ። ገጽ 2.7 ለመግቢያ ቅጽ ማሙላት ለምሳሌ የሚያስፈልጉትን መረጃዎች ለማሙላት ተዘጋጅተዎትልሁ።</p>	<p style="text-align: center;">2.7</p>

v2.02

සමුදායීකරණයේ සහභාගීත්වය සහ සහයෝගීතාවය

<p>අන්තර්ජාලයේ සහභාගීත්වය සහ සහයෝගීතාවය</p>	<p>3.0</p>
<p>(අ) සියලුම සහභාගීන් සඳහා</p> <p>(ආ) සහභාගීන්ගේ සහයෝගීතාවය</p> <p>(ඇ) අදාළ සහභාගීන්ගේ / සහයෝගීතාවය</p> <p>(ඈ) සහභාගීන්ගේ සහයෝගීතාවය (සහයෝගීතාවය) සහභාගීන්ගේ</p> <p>(ඉ) සියලුම සහභාගීන් සඳහා සහයෝගීතාවය සහ සහයෝගීතාවය (සහයෝගීතාවය) 03</p> <p>දැනට සහයෝගීතාවය (සහයෝගීතාවය) සහයෝගීතාවය 02 සහයෝගීතාවය සහයෝගීතාවය සහයෝගීතාවය</p> <p>සහයෝගීතාවය සහයෝගීතාවය (සහයෝගීතාවය) සහයෝගීතාවය සහයෝගීතාවය</p> <p>(ඊ) සහයෝගීතාවය සහයෝගීතාවය සහයෝගීතාවය සහයෝගීතාවය සහයෝගීතාවය</p> <p>(උ) සහයෝගීතාවය සහයෝගීතාවය සහයෝගීතාවය සහයෝගීතාවය සහයෝගීතාවය</p> <p>(ඌ) සහයෝගීතාවය සහයෝගීතාවය සහයෝගීතාවය සහයෝගීතාවය සහයෝගීතාවය</p> <p>(ඍ) සහයෝගීතාවය සහයෝගීතාවය සහයෝගීතාවය සහයෝගීතාවය සහයෝගීතාවය</p>	<p>3.1</p>
<p>අන්තර්ජාලයේ සහභාගීත්වය සහ සහයෝගීතාවය</p> <p>(අ) සහභාගීන්ගේ සහයෝගීතාවය</p> <p>(ආ) අදාළ සහභාගීන්ගේ / සහයෝගීතාවය</p> <p>(ඇ) සහභාගීන්ගේ සහයෝගීතාවය සහයෝගීතාවය</p> <p>(ඈ) සහභාගීන්ගේ සහයෝගීතාවය සහයෝගීතාවය (සහයෝගීතාවය) සහයෝගීතාවය</p> <p>(ඉ) සහයෝගීතාවය සහයෝගීතාවය සහයෝගීතාවය සහයෝගීතාවය සහයෝගීතාවය</p> <p>(ඊ) සහයෝගීතාවය සහයෝගීතාවය සහයෝගීතාවය සහයෝගීතාවය සහයෝගීතාවය</p> <p>(උ) සහයෝගීතාවය සහයෝගීතාවය සහයෝගීතාවය සහයෝගීතාවය සහයෝගීතාවය</p> <p>(ඌ) සහයෝගීතාවය සහයෝගීතාවය සහයෝගීතාවය සහයෝගීතාවය සහයෝගීතාවය</p> <p>(ඍ) සහයෝගීතාවය සහයෝගීතාවය සහයෝගීතාවය සහයෝගීතාවය සහයෝගීතාවය</p>	<p>3.2</p>

መደብ 11 ለግብይት ስምምነት ለሚያስፈልጉት ስምምነት ደንብ

<p>11.4 ስምምነት ለሚያስፈልጉት ስምምነት ደንብ ለሚያስፈልጉት ስምምነት ደንብ 3 ነው።</p>	<p>11.4</p>
<p>11.5 ስምምነት ለሚያስፈልጉት ስምምነት ደንብ ለሚያስፈልጉት ስምምነት ደንብ ነው።</p>	<p>11.5</p>
<p>12.0 ስምምነት ለሚያስፈልጉት ስምምነት ደንብ</p>	
<p>12.1 ስምምነት ለሚያስፈልጉት ስምምነት ደንብ ለሚያስፈልጉት ስምምነት ደንብ ነው።</p>	<p>12.1</p>
<p>12.2 ስምምነት ለሚያስፈልጉት ስምምነት ደንብ ለሚያስፈልጉት ስምምነት ደንብ 2 ነው።</p>	<p>12.2</p>
<p>12.3 ስምምነት ለሚያስፈልጉት ስምምነት ደንብ ለሚያስፈልጉት ስምምነት ደንብ ነው።</p>	<p>12.3</p>
<p>12.4 ስምምነት ለሚያስፈልጉት ስምምነት ደንብ ለሚያስፈልጉት ስምምነት ደንብ 15 ነው።</p>	<p>12.4</p>
<p>13.0 ስምምነት ለሚያስፈልጉት ስምምነት ደንብ</p>	
<p>13.1 ስምምነት ለሚያስፈልጉት ስምምነት ደንብ ለሚያስፈልጉት ስምምነት ደንብ ነው።</p>	<p>13.1</p>
<p>-</p>	<p>13.2</p>
<p>13.3 ስምምነት ለሚያስፈልጉት ስምምነት ደንብ ለሚያስፈልጉት ስምምነት ደንብ ነው።</p>	<p>13.3</p>
<p>13.4 ስምምነት ለሚያስፈልጉት ስምምነት ደንብ ለሚያስፈልጉት ስምምነት ደንብ ነው።</p>	<p>13.4</p>
<p>13.5 ስምምነት ለሚያስፈልጉት ስምምነት ደንብ ለሚያስፈልጉት ስምምነት ደንብ ነው።</p>	<p>13.5</p>
<p>13.6 ስምምነት ለሚያስፈልጉት ስምምነት ደንብ ለሚያስፈልጉት ስምምነት ደንብ ነው።</p>	<p>13.6</p>

සමුදායි පහසුකම් සැපයීමේ සම්මුඛ පරීක්ෂණ

<p>සමුදායි පහසුකම් සැපයීමේ සම්මුඛ පරීක්ෂණ සඳහා සම්මුඛ පරීක්ෂණ පිටපතක් ඉදිරිපත් කිරීමට ඉඩ ඇත. පරීක්ෂණ සඳහා සම්මුඛ පරීක්ෂණ පිටපතක් ඉදිරිපත් කිරීමට ඉඩ ඇත.</p>	
<p>සමුදායි පහසුකම් සැපයීමේ සම්මුඛ පරීක්ෂණ සඳහා සම්මුඛ පරීක්ෂණ පිටපතක් ඉදිරිපත් කිරීමට ඉඩ ඇත. පරීක්ෂණ සඳහා සම්මුඛ පරීක්ෂණ පිටපතක් ඉදිරිපත් කිරීමට ඉඩ ඇත.</p>	19.4

መደብ 2 ስርዓት ለመግቢያ ስምምነት ለመስጠት የሚያስፈልጉትን ጉዳዮች ይጠቅሙ

ስምምነት 2 የሚያስፈልጉትን ጉዳዮች

1 - (የሰነድ ማረጋገጫ ስምምነት ለመስጠት የሚያስፈልጉትን ጉዳዮች)

#	ስምምነት ለመስጠት የሚያስፈልጉትን ጉዳዮች
1	<input type="checkbox"/> የሰነድ ማረጋገጫ ስምምነት ለመስጠት የሚያስፈልጉትን ጉዳዮች (ይጠቅሙ 1)
የሰነድ ማረጋገጫ ስምምነት ለመስጠት የሚያስፈልጉትን ጉዳዮች	
2	<input type="checkbox"/> የሰነድ ማረጋገጫ ስምምነት ለመስጠት የሚያስፈልጉትን ጉዳዮች (ይጠቅሙ 2)
3	<input type="checkbox"/> ለሰነድ ማረጋገጫ ስምምነት ለመስጠት የሚያስፈልጉትን ጉዳዮች (ይጠቅሙ 8)
4	<input type="checkbox"/> የሰነድ ማረጋገጫ ስምምነት ለመስጠት የሚያስፈልጉትን ጉዳዮች (ይጠቅሙ 8)
5	<input type="checkbox"/> የሰነድ ማረጋገጫ ስምምነት ለመስጠት የሚያስፈልጉትን ጉዳዮች (ይጠቅሙ 8)
6	<input type="checkbox"/> የሰነድ ማረጋገጫ ስምምነት ለመስጠት የሚያስፈልጉትን ጉዳዮች (ይጠቅሙ 8)
7	<input type="checkbox"/> የሰነድ ማረጋገጫ ስምምነት ለመስጠት የሚያስፈልጉትን ጉዳዮች (ይጠቅሙ 8)
8	<input type="checkbox"/> የሰነድ ማረጋገጫ ስምምነት ለመስጠት የሚያስፈልጉትን ጉዳዮች (ይጠቅሙ 8)
9	የሰነድ ማረጋገጫ ስምምነት ለመስጠት የሚያስፈልጉትን ጉዳዮች (ይጠቅሙ 2)
10	<input type="checkbox"/> የሰነድ ማረጋገጫ ስምምነት ለመስጠት የሚያስፈልጉትን ጉዳዮች (ይጠቅሙ 8)
የሰነድ ማረጋገጫ ስምምነት ለመስጠት የሚያስፈልጉትን ጉዳዮች	
11	<input type="checkbox"/> የሰነድ ማረጋገጫ ስምምነት ለመስጠት የሚያስፈልጉትን ጉዳዮች (ይጠቅሙ 8)
12	<input type="checkbox"/> የሰነድ ማረጋገጫ ስምምነት ለመስጠት የሚያስፈልጉትን ጉዳዮች (ይጠቅሙ 8)
የሰነድ ማረጋገጫ ስምምነት ለመስጠት የሚያስፈልጉትን ጉዳዮች	
13	<input type="checkbox"/> የሰነድ ማረጋገጫ ስምምነት ለመስጠት የሚያስፈልጉትን ጉዳዮች (ይጠቅሙ 8)
14	<input type="checkbox"/> የሰነድ ማረጋገጫ ስምምነት ለመስጠት የሚያስፈልጉትን ጉዳዮች (ይጠቅሙ 8)
15	<input type="checkbox"/> የሰነድ ማረጋገጫ ስምምነት ለመስጠት የሚያስፈልጉትን ጉዳዮች (ይጠቅሙ 8)

የሰነድ ማረጋገጫ ስምምነት ለመስጠት የሚያስፈልጉትን ጉዳዮች

මොදුරු 2 - ජනපති විද්‍යාලයේ සේවයේ යෙදවීමේ කොන්දේසි

ජනපති විද්‍යාලයේ සේවයේ යෙදවීමේ කොන්දේසි

1. සේවයේ යෙදවීමේ කොන්දේසි	
1.1	නම
1.2	ලිපිනය
2. සේවයේ යෙදවීමේ කොන්දේසි	
2.1	සේවයේ යෙදවීමේ කොන්දේසි
2.2	171-M(F2)/IUL/2024/002
3. ජනපති විද්‍යාලයේ සේවයේ යෙදවීමේ කොන්දේසි	
3.1	ජනපති විද්‍යාලයේ සේවයේ යෙදවීමේ කොන්දේසි
3.2	ජනපති විද්‍යාලයේ සේවයේ යෙදවීමේ කොන්දේසි
4. සේවයේ යෙදවීමේ කොන්දේසි	
4.1	සේවයේ යෙදවීමේ කොන්දේසි
4.2	සේවයේ යෙදවීමේ කොන්දේසි
4.3	සේවයේ යෙදවීමේ කොන්දේසි
5. සේවයේ යෙදවීමේ කොන්දේසි	
	නම
	නම
	නම
	නම

සටහන: ජනපති විද්‍යාලයේ සේවයේ යෙදවීමේ කොන්දේසි සඳහා සම්පූර්ණ ලෙසට පිටුපසට බලා බැලිය යුතුය.

މިދަންނަ ބަންދުގެ ގޮތުގައި ދަންނަވާނީ، ބަންދު ދޭ ބަންދުގެ ގޮތުގައި

ބަންދު 3 - (100 ރުފިޔާ - 1000 ރުފިޔާ)

Form of Bid Security (Bank Guarantee)

WHEREAS,[name of Bidder] (hereinafter called "the Bidder") has submitted his Bid for the Project no.....issued by the Ministry of Communication, Science & Technology onfor construction of [name of Contract] (hereinafter called "the Bid").

KNOW ALL PEOPLE by these presents that We [name of Bank] of [name of country] having our registered office at (hereinafter called "the Bank") are bound unto [name of Purchaser] (hereinafter called "the Purchaser") in the sum of * for which payment well and truly to be made to the said Purchaser, the Bank binds itself, its successors, and assigns by these presents.

SEALED with the Common Seal of the said Bank thisday of20.....

THE CONDITIONS of this obligation are:

- (1) If, after Bid opening, the Bidder withdraws his Bid during the period of Bid validity specified in the Form of Bid;
- or
- (2) If the Bidder having been notified of the acceptance of his Bid by the Purchaser during the period of Bid validity:
 - (a) fails or refuses to execute the Form of Agreement in accordance with the Instructions to Bidders, if required; or
 - (b) fails or refuses to furnish the Performance Security, in accordance with the Instruction to Bidders; or
 - (c) does not accept the correction of the Bid Price pursuant to Clause 27,

* The Bidder should insert the amount of the Guarantee in words and figures denominated in Maldivian Rufiyaa. This figure should be the same as shown in Clause 16.1 of the Instructions to Bidders.

we undertake to pay to the Purchaser up to the above amount upon receipt of his first written demand, without the Purchaser's having to substantiate his demand, provided that in his demand the Purchaser will note that the amount claimed by him is due to him owing to the occurrence of one or any of the three conditions, specifying the occurred condition or conditions.

This Guarantee will remain in force up to and including the date days after the deadline for submission of bids as such deadline is stated in the Instructions to Bidders or as it may be extended by the Purchaser, notice of which extension(s) to the Bank is hereby waived. Any demand in respect of this Guarantee should reach the Bank not later than the above date.

DATE..... SIGNATURE OF THE BANK

މިދަންނަ ބަންދުގެ ގޮތުގައި ދަންނަވާނީ، ބަންދު ދޭ ބަންދުގެ ގޮތުގައި

ބޭނުންކުރާ ގޮތުން - 4 (އިތުރު ބަޔާންކުރާ ގޮތުން - ސަރުކާރުގެ ގަވާއިދު)

Form of Performance Bank Guarantee (Unconditional)

To:
[name & address of Purchaser]
.....
.....

WHEREAS [name and address of Supplier] (hereinafter called "the Supplier") has undertaken, in pursuance of Contract No. dated to execute [name of Contract and brief description of Works] (hereinafter called "the Contract");

AND WHEREAS it has been stipulated by you in the said Contract that the Supplier shall furnish you with a Bank Guarantee by a recognized bank for the sum specified therein as security for compliance with his obligations in accordance with the Contract;

AND WHEREAS we have agreed to give the Supplier such a Bank Guarantee;

NOW THEREFORE we hereby affirm that we are the Guarantor and responsible to you, on behalf of the Supplier, up to a total of *..... [amount of Guarantee] [amount in words], such sum being payable in the types and proportions of currencies in which the Contract Price is payable, and we undertake to pay you, upon your first written demand and without cavil or argument, any sum or sums within the limits of [amount of Guarantee] as aforesaid without your needing to prove or to show grounds or reasons for your demand for the sum specified therein.

*An amount is to be inserted by the Guarantor, representing the percentage of the Contract Price specified in the Contract, in Maldivian Rufiyaa.

We hereby waive the necessity of your demanding the said debt from the Supplier before presenting us with the demand.

We further agree that no change or addition to or other modification of the terms of the Contract or of the Works to be performed there under or of any of the Contract documents which may be made between you and the Supplier shall in any way release us from any liability under this Guarantee, and we hereby waive notice of any such change, addition, or modification.

This Guarantee shall be valid until the date of issue of the Defects Correction Certificate.

SIGNATURE AND SEAL OF THE GUARANTOR
Name of Bank
Address
.....
Date

މި ބަޔާނުގައި ބަޔާންކޮށްފައިވާ ގޮތުން، ސަރުކާރުގެ ގަވާއިދުގެ ދަށުން ބޭނުންކުރާ ގޮތުން

Form of Bank Guarantee for Advance Payment

To:
[name & address of Purchaser]

[name of Contract]

Gentlemen:

In accordance with the provisions of the Conditions of Contract, of the above-mentioned Contract,
[name and address of Supplier] (hereinafter called “the Supplier”) shall deposit with
[name of Purchaser] a Bank Guarantee to guarantee his proper and faithful performance under the said Clause of the Contract in an amount of[amount of Guarantee]
[amount in words].

We, the
[Bank or Financial Institution], as instructed by the Supplier, agree unconditionally and irrevocably to guarantee as primary obligator and not as Surety merely, the payment to
[name of Purchaser] on his first demand without whatsoever right of objection on our part and without his first claim to the Supplier, in the amount not exceeding *..... [amount of Guarantee].....
[amount in words].

We further agree that no change or addition to or other modification of the terms of the Contract or of Works to be performed there under or of any of the Contract documents which may be made between[name of Purchaser] and the Supplier, shall in any way release us from any liability under this Guarantee, and we hereby waive notice of any such change, addition, or modification.

* An amount is to be inserted by the Bank or Financial Institution representing the amount of the Advance Payment, in Maldivian Rufiyaa.

This Guarantee shall remain valid and in full effect from the date of the advance payment under the Contract until[name of Purchaser] receives full repayment of the same amount from the Supplier.

Yours truly,
SIGNATURE AND SEAL:
NAME & ADDRESS OF BANK/INSTITUTION

6 - ބަޔާން

6 ބަޔާން / ފަންޓޭޝަން ޖެނެރަލް (ސެލެކްޓްޑް ސެލެކްޓްޑް)

SPECIFICATIONS OF POLICE WORKING DRESS UNIFORM FOR MEN

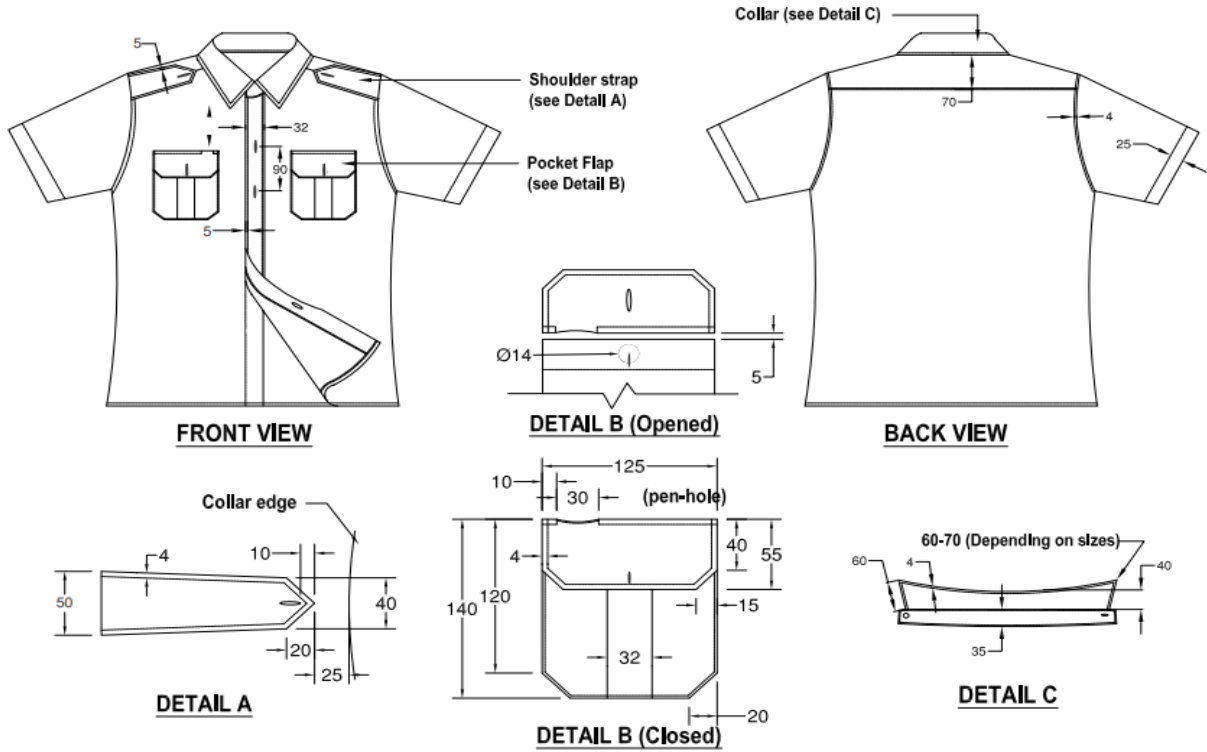

POLICE W. DRESS UNIFORM FOR MEN (NORMAL)

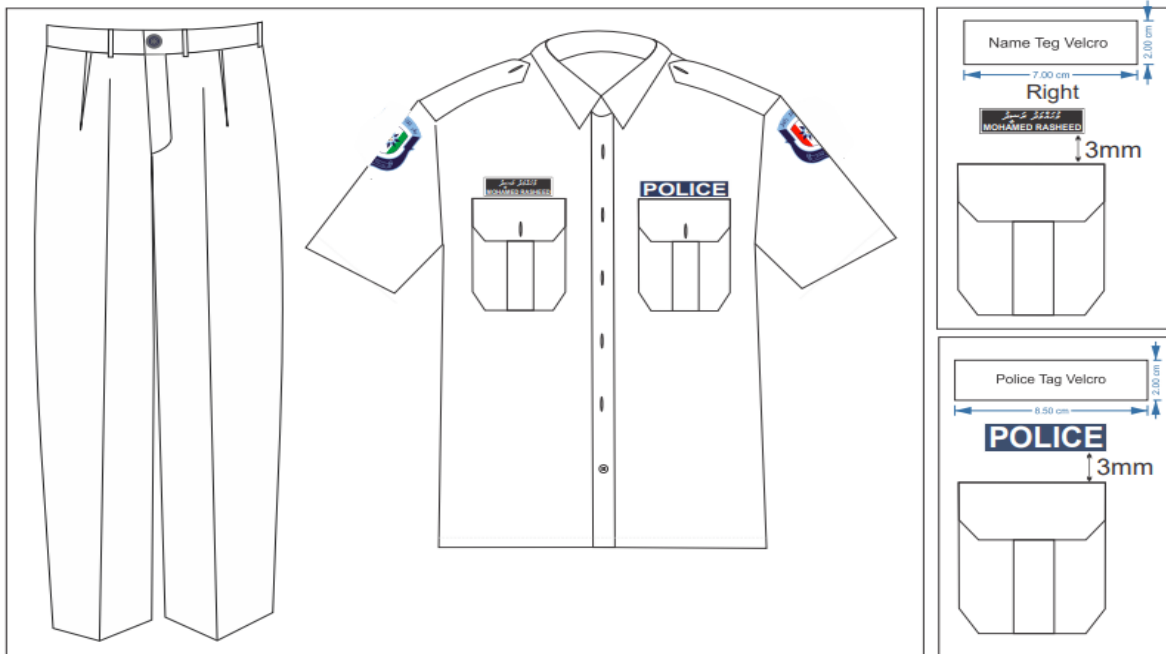

WORKING DRESS UNIFORM TROUSER 3 POCKET

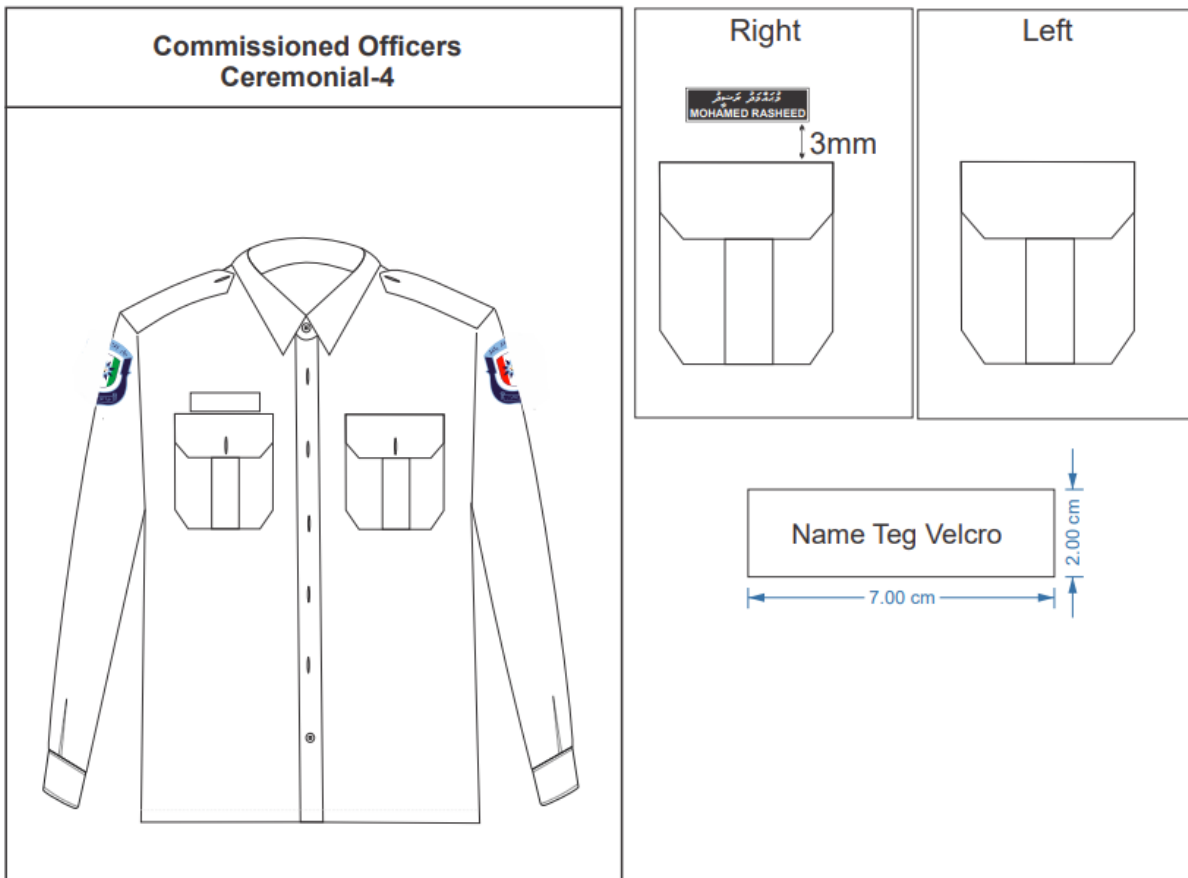
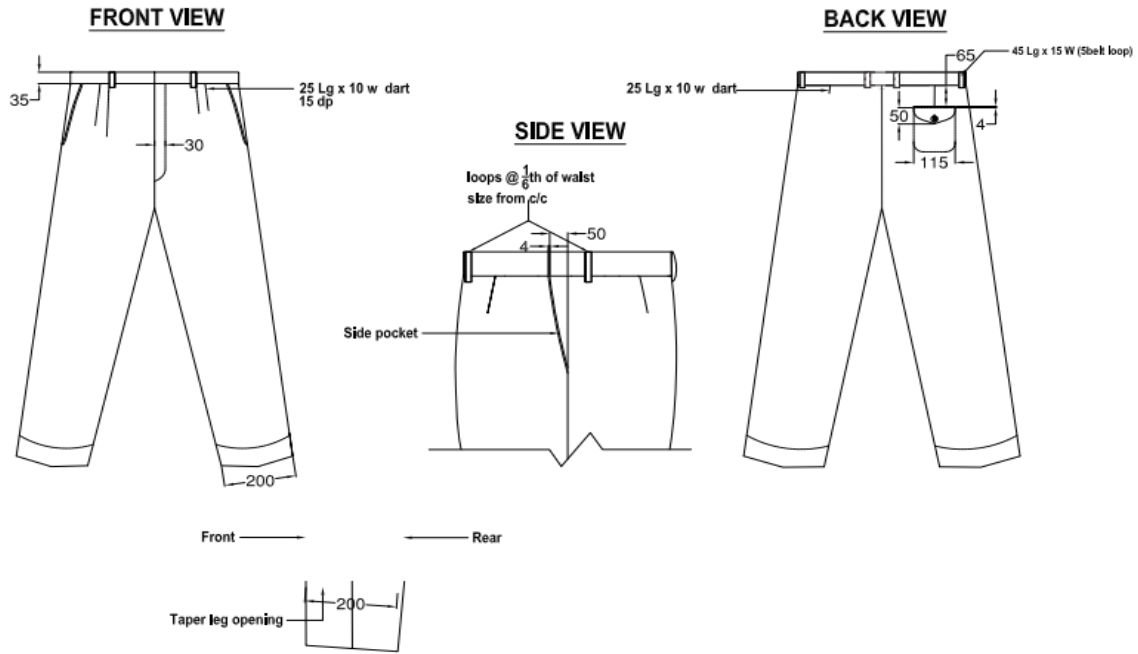

Working Dress Trousers 3 pocket For Male

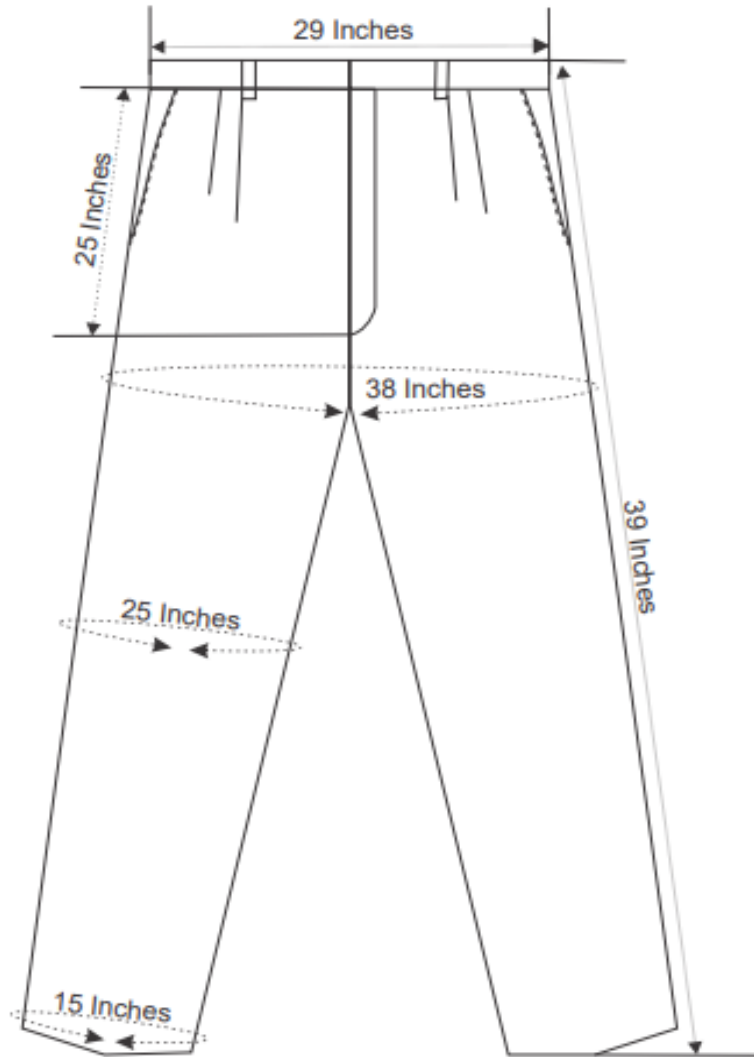

WORKING DRESS UNIFORM TROUSER 2 POCKET

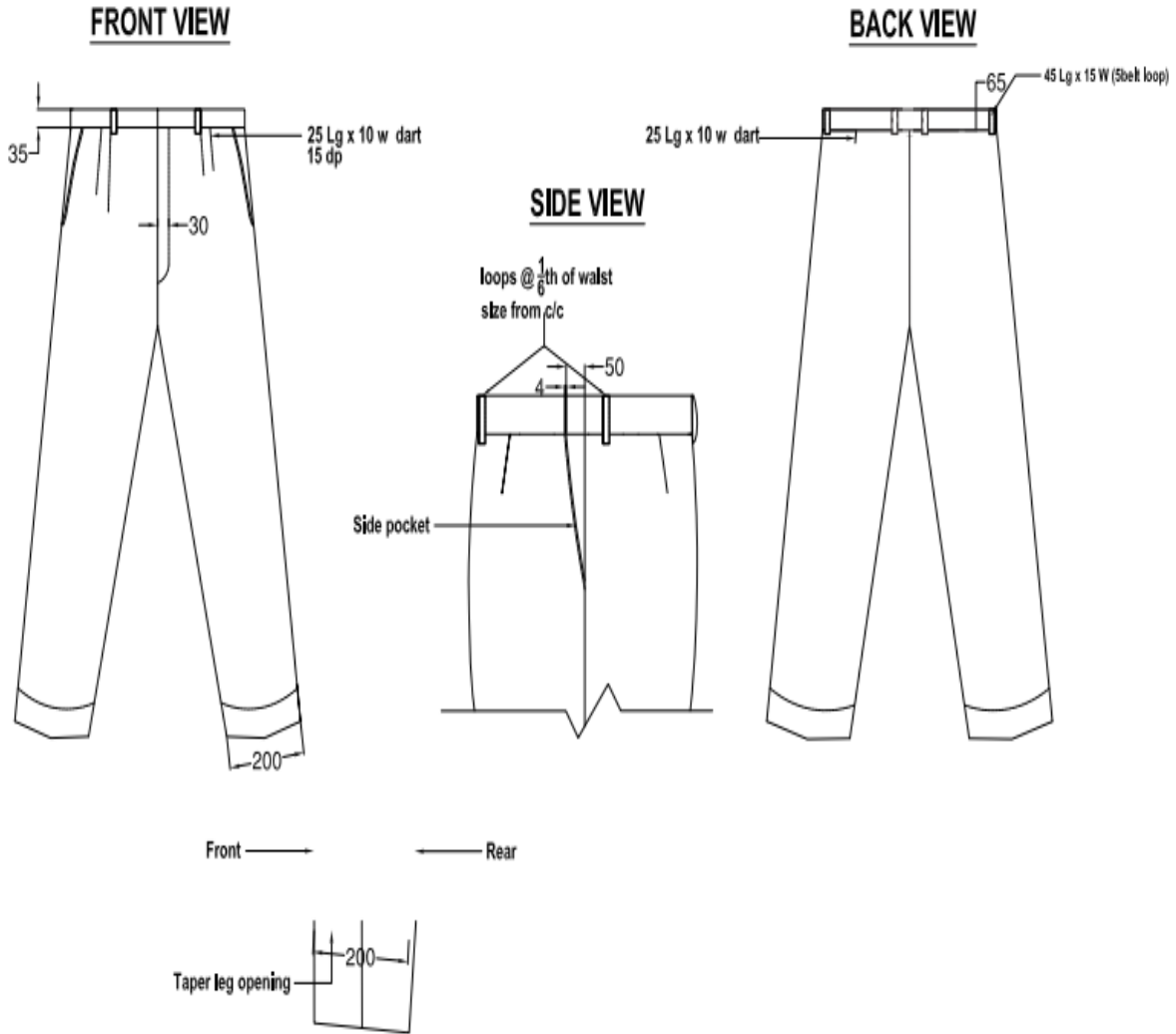

Working Dress Uniform Trouser 2 pocket Female

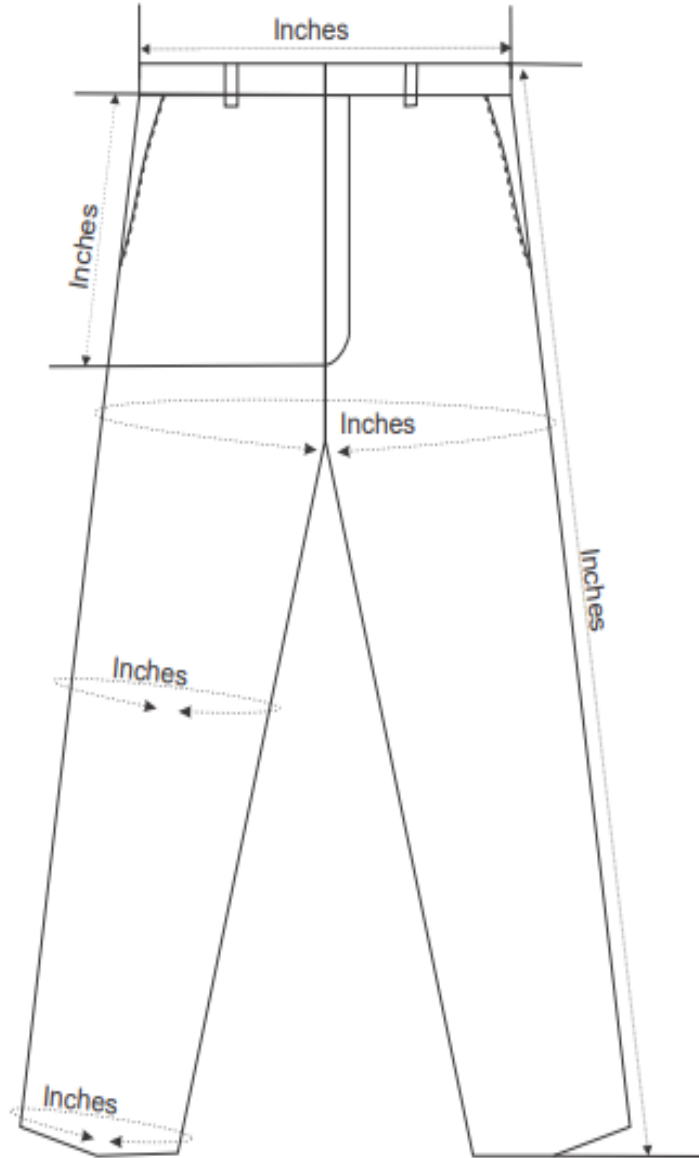

WORKING DRESS UNIFORM BODY MEASUREMENTS FOR FEMALE

Normal Uniform

- 1- SHOULDER WIDTH:-
- 2- NECK LINE-
- 3- SLEEVELENGTH:-
- 4- ARM LINE / MEN SET:-
- 5- CHEST / BUST LINE:-
- 6- WAISTLINE-
- 7- HIP LINE:-
- 8- DRESS LENGTH:-

WORKING DRESS UNIFORM BODY MEASUREMENTS FOR FEMALE

Burga Uniform

- 1- SHOULDER WIDTH:-
- 2- NECK LINE:-
- 3- SLEEVE LENGTH:-
- 4- ARM LINE / MEN SET:-
- 5- CHEST / BUSTLINE:-
- 6- WAISTLINE:-
- 7- HIP LINE:-
- 8- DRESSLENGTH:-

WORKING DRESS UNIFORM BODY MEASUREMENTS FOR FEMALE

Normal Uniform

- 1- SHOULDER WIDTH:-
- 2- NECK LINE:-
- 3- SLEEVE LENGTH:-
- 4- ARM LINE / MEN SET:-
- 5- CHEST / BUST LINE:-
- 6- WAISTLINE:-
- 7- HIP LINE:-
- 8- DRESS LENGTH:-

WORKING DRESS UNIFORM BODY MEASUREMENTS FOR FEMALE

Ceremonial Uniform

- 1- SHOULDER WIDTH:-
- 2- NECK LINE:-
- 3- SLEEVE LENGTH:-
- 4- ARM LINE / MEN SET:-
- 5- CHEST / BUST LINE:-
- 6- WAISTLINE:-
- 7- HIP LINE:-
- 8- DRESS LENGTH:-

މިއަހަރުގެ ބޭނުންތަކާ ގުޅޭގޮތުން، ސަރުކާރުގެ ގަވާއިދުގެ ދަށުން ބޭނުންކުރާ

ބޭނުންތަކުގެ 8 (އަށާރު) ވައްތަރު (މި)

ނަންބަރު	ބޭނުން	މާއްދާ	ގަވާއިދުގެ ދަށުން ބޭނުންކުރާ ސަބަބު	ބޭނުން	#
				Working dress short-sleeve for men-custom size	1
				Working Dress long-sleeve for woman with collar-custom size	2
				Working Dress long-sleeve for woman without collar- custom size	3
				Working Dress short-sleeve for woman- custom size	4
				Two pocket trousers for woman- custom size	5
				Three pocket trousers for men- custom size	6
				Ceremonial working dress for men- custom size	7
				Ceremonial working dress for woman- custom size	8
މިއަހަރުގެ ބޭނުންތަކާ ގުޅޭގޮތުން					

މިއަހަރުގެ ބޭނުންތަކާ ގުޅޭގޮތުން ސަރުކާރުގެ ގަވާއިދުގެ ދަށުން ބޭނުންކުރާ ސަބަބު

ސަރުކާރުގެ ގެޒެޓްގައި ބަޔާންކޮށްފައިވާ ގޮތުގައި، ސަރުކާރުގެ ސަރުކާރުގެ ބޭނުންތަކަށް

ބޭނުން - 9 (މަސައްކަތްތެރިންގެ ލިޔެކިޔުން)

بِسْمِ اللّٰهِ الرَّحْمٰنِ الرَّحِیْمِ



ދިވެހިރާއްޖޭގެ ޖުމްހޫރިއްޔާއި ލިޔެކިޔުންތެރިންގެ ޖުމްހޫރިއްޔާއި
މެޓްރިކުލިޔާ ޖުމްހޫރިއްޔާއި

ސަރުކާރުގެ ސަރުކާރުގެ ބޭނުންތަކަށް ސަރުކާރުގެ ސަރުކާރުގެ ބޭނުންތަކަށް - ލިޔެކިޔުންތެރިންގެ ލިޔެކިޔުން

1. ސަރުކާރުގެ ސަރުކާރުގެ ބޭނުންތަކަށް ލިޔެކިޔުންތެރިންގެ ލިޔެކިޔުން

	ލިޔެކިޔުން:	ސަރުކާރުގެ ސަރުކާރުގެ ބޭނުންތަކަށް ލިޔެކިޔުންތެރިންގެ ލިޔެކިޔުން ސަރުކާރުގެ ބޭނުންތަކަށް (ލިޔެކިޔުންތެރިންގެ ލިޔެކިޔުންތަކަށް) ސަރުކާރުގެ ބޭނުންތަކަށް (ލިޔެކިޔުންތެރިންގެ ލިޔެކިޔުންތަކަށް)
	ލިޔެކިޔުންތެރިންގެ ލިޔެކިޔުން:	ލިޔެކިޔުންތެރިންގެ ލިޔެކިޔުންތަކަށް

2. ސަރުކާރުގެ ސަރުކާރުގެ ބޭނުންތަކަށް ލިޔެކިޔުންތެރިންގެ ލިޔެކިޔުން

	ލިޔެކިޔުންތެރިންގެ ލިޔެކިޔުންތަކަށް/ލިޔެކިޔުންތެރިންގެ ލިޔެކިޔުން
	ލިޔެކިޔުންތެރިންގެ ލިޔެކިޔުންތަކަށް/ލިޔެކިޔުންތެރިންގެ ލިޔެކިޔުން
	ލިޔެކިޔުންތެރިންގެ ލިޔެކިޔުންތަކަށް/ލިޔެކިޔުންތެރިންގެ ލިޔެކިޔުން

3. ސަރުކާރުގެ ސަރުކާރުގެ ބޭނުންތަކަށް ލިޔެކިޔުންތެރިންގެ ލިޔެކިޔުން

	ލިޔެކިޔުންތެރިންގެ ލިޔެކިޔުން
	ލިޔެކިޔުންތެރިންގެ ލިޔެކިޔުންތަކަށް (ލިޔެކިޔުންތެރިންގެ ލިޔެކިޔުންތަކަށް) ލިޔެކިޔުންތެރިންގެ ލިޔެކިޔުންތަކަށް، ލިޔެކިޔުންތެރިންގެ ލިޔެކިޔުންތަކަށް ލިޔެކިޔުންތެރިންގެ ލިޔެކިޔުންތަކަށް (ލިޔެކިޔުންތެރިންގެ ލިޔެކިޔުންތަކަށް)

መደብ 1፡፡ ስምምነት ለመስጠት የሚያስፈልገውን ሰነድ ለማቅረብ ይቻላል

ገጽ 1፡፡ የስምምነት ሰነድ

ስምምነት ለመስጠት የሚያስፈልገውን ሰነድ ለማቅረብ ይቻላል

ስምምነት ለመስጠት የሚያስፈልገውን ሰነድ ለማቅረብ ይቻላል

ክፍል 3 (የስምምነት ሰነድ)

የስምምነት ሰነድ

ገንዘብ ለመስጠት የሚያስፈልገውን ሰነድ ለማቅረብ ይቻላል የስምምነት ሰነድ ለማቅረብ ይቻላል የስምምነት ሰነድ ለማቅረብ ይቻላል

1. የስምምነት ሰነድ

የስምምነት ሰነድ ለማቅረብ ይቻላል የስምምነት ሰነድ ለማቅረብ ይቻላል የስምምነት ሰነድ ለማቅረብ ይቻላል

2. የስምምነት ሰነድ ለመስጠት የሚያስፈልገውን ሰነድ ለማቅረብ ይቻላል

የስምምነት ሰነድ ለማቅረብ ይቻላል የስምምነት ሰነድ ለማቅረብ ይቻላል የስምምነት ሰነድ ለማቅረብ ይቻላል

සමුදායීකරණයේ සහභාගීත්වය සහ සහයෝගීතාවය

15. අවසරය ලබාදීම

අ. ඉහත සඳහන් කර ඇති අවස්ථාවන්හිදී, අවසරය ලබාදීම සඳහා අවශ්‍ය වන සියලුම තොරතුරු සපුරා ඇති බවට තීරණය කිරීමට පුළුවන.

ආ. අවසරය ලබාදීම සඳහා අවශ්‍ය වන සියලුම තොරතුරු සපුරා ඇති බවට තීරණය කිරීමට පුළුවන. අවසරය ලබාදීම සඳහා අවශ්‍ය වන සියලුම තොරතුරු සපුරා ඇති බවට තීරණය කිරීමට පුළුවන. අවසරය ලබාදීම සඳහා අවශ්‍ය වන සියලුම තොරතුරු සපුරා ඇති බවට තීරණය කිරීමට පුළුවන.

ඇ. ඉහත සඳහන් කර ඇති අවස්ථාවන්හිදී, අවසරය ලබාදීම සඳහා අවශ්‍ය වන සියලුම තොරතුරු සපුරා ඇති බවට තීරණය කිරීමට පුළුවන. අවසරය ලබාදීම සඳහා අවශ්‍ය වන සියලුම තොරතුරු සපුරා ඇති බවට තීරණය කිරීමට පුළුවන.

16. සේවාවලට ප්‍රවේශය

අ. ඉහත සඳහන් කර ඇති අවස්ථාවන්හිදී, සේවාවලට ප්‍රවේශය ලබාදීම සඳහා අවශ්‍ය වන සියලුම තොරතුරු සපුරා ඇති බවට තීරණය කිරීමට පුළුවන.

ආ. ඉහත සඳහන් කර ඇති අවස්ථාවන්හිදී, සේවාවලට ප්‍රවේශය ලබාදීම සඳහා අවශ්‍ය වන සියලුම තොරතුරු සපුරා ඇති බවට තීරණය කිරීමට පුළුවන.

17. අවසරය ලබාදීම සඳහා සහයෝගීතාවය

අ. ඉහත සඳහන් කර ඇති අවස්ථාවන්හිදී, අවසරය ලබාදීම සඳහා අවශ්‍ය වන සියලුම තොරතුරු සපුරා ඇති බවට තීරණය කිරීමට පුළුවන. අවසරය ලබාදීම සඳහා අවශ්‍ය වන සියලුම තොරතුරු සපුරා ඇති බවට තීරණය කිරීමට පුළුවන.



18. අවසරය ලබාදීම

අ. ඉහත සඳහන් කර ඇති අවස්ථාවන්හිදී, අවසරය ලබාදීම සඳහා අවශ්‍ය වන සියලුම තොරතුරු සපුරා ඇති බවට තීරණය කිරීමට පුළුවන.

19. අවසරය ලබාදීම සඳහා සහයෝගීතාවය

අ. අවසරය ලබාදීම සඳහා අවශ්‍ය වන සියලුම තොරතුරු සපුරා ඇති බවට තීරණය කිරීමට පුළුවන. අවසරය ලබාදීම සඳහා අවශ්‍ය වන සියලුම තොරතුරු සපුරා ඇති බවට තීරණය කිරීමට පුළුවන.

የግንባታ ስራ ለማግኘት የሚያስፈልጉትን ደንብ ይጻፉ

ይህ ደንብ የሚጻፍበት ሰዓት ለሰዓት ለሰዓት ነው። ለደንብ ማግኘት የሚያስፈልጉትን ደንብ ይጻፉ። ለደንብ ማግኘት የሚያስፈልጉትን ደንብ ይጻፉ።

የደንብ ስም: _____
የደንብ ቁጥር: _____
የደንብ ቀን: _____
የደንብ ስም: _____
የደንብ ቁጥር: _____
የደንብ ቀን: _____

የደንብ ስም: _____
የደንብ ቁጥር: _____
የደንብ ቀን: _____
የደንብ ስም: _____
የደንብ ቁጥር: _____
የደንብ ቀን: _____

የግንባታ ስራ

የደንብ ስም: _____
የደንብ ቁጥር: _____
የደንብ ቀን: _____
የደንብ ስም: _____
የደንብ ቁጥር: _____
የደንብ ቀን: _____

የደንብ ስም: _____
የደንብ ቁጥር: _____
የደንብ ቀን: _____
የደንብ ስም: _____
የደንብ ቁጥር: _____
የደንብ ቀን: _____

1 ޖަރުވާ 1

ސޯޝަލް ފެންނަން ދާއިރާ
(2 ވަނަ ޖަރުވާ ދެއް)

2 ޖަރުވާ 2

ދިވެހިސަރުކާރުގެ ގެޒެޓް ގައި ބަޔާންކޮށްފައިވާ ޖަރުވާތަކާ ބެހޭ ގޮތުން
(19 ވަނަ ޖަރުވާ ދެއް)

1	ދިވެހިސަރުކާރުގެ ގެޒެޓް ގައި ބަޔާންކޮށްފައިވާ ޖަރުވާތަކާ ބެހޭ ގޮތުން (ސޯޝަލް ފެންނަން ދާއިރާ)
1.1	ސަރުކާރު
1.2	ދިވެހިސަރުކާރުގެ ގެޒެޓް ގައި ބަޔާންކޮށްފައިވާ ޖަރުވާތަކާ ބެހޭ ގޮތުން
1.3	ޖަރުވާ
1.4	ޖަރުވާ ދެއް ގެޒެޓް ގައި ބަޔާންކޮށްފައިވާ ގޮތުން
1.5	ޖަރުވާ ދެއް ގެޒެޓް ގައި ބަޔާންކޮށްފައިވާ ގޮތުން
1.6	ޖަރުވާ ދެއް ގެޒެޓް ގައި ބަޔާންކޮށްފައިވާ ގޮތުން
1.7	ޖަރުވާ ދެއް ގެޒެޓް ގައި ބަޔާންކޮށްފައިވާ ގޮތުން
1.8	ޖަރުވާ ދެއް ގެޒެޓް ގައި ބަޔާންކޮށްފައިވާ ގޮތުން

සමස්ත ප්‍රවේශන ක්‍රියාවලියේ, සමස්ත ප්‍රවේශන ක්‍රියාවලියේ ප්‍රවේශන

3 ප්‍රවේශන

අවබෝධ කර ගැනීමේ ක්‍රියාවලියේ ප්‍රවේශන

(19 වන කොටසේ දී)

1		අවබෝධ කර ගැනීමේ ක්‍රියාවලියේ ප්‍රවේශන (අනෙකුත් ක්‍රියාවලියේ)
1.1	ප්‍රවේශන	ප්‍රවේශන
1.2	ප්‍රවේශන	ප්‍රවේශන
1.3	දැනුම් ලබාදීම / අවබෝධ	දැනුම් ලබාදීම / අවබෝධ
1.4	අවබෝධ කර ගැනීමේ ක්‍රියාවලියේ ප්‍රවේශන	අවබෝධ කර ගැනීමේ ක්‍රියාවලියේ ප්‍රවේශන
1.5	අවබෝධ කර ගැනීමේ ක්‍රියාවලියේ ප්‍රවේශන	අවබෝධ කර ගැනීමේ ක්‍රියාවලියේ ප්‍රවේශන
1.6	අවබෝධ කර ගැනීමේ ක්‍රියාවලියේ ප්‍රවේශන	අවබෝධ කර ගැනීමේ ක්‍රියාවලියේ ප්‍රවේශන
1.7	අවබෝධ කර ගැනීමේ ක්‍රියාවලියේ ප්‍රවේශන	අවබෝධ කර ගැනීමේ ක්‍රියාවලියේ ප්‍රවේශන
2		අවබෝධ කර ගැනීමේ ක්‍රියාවලියේ ප්‍රවේශන (අනෙකුත් ක්‍රියාවලියේ)
2.1	ප්‍රවේශන	ප්‍රවේශන
2.2	ප්‍රවේශන	ප්‍රවේශන
2.3	දැනුම් ලබාදීම / අවබෝධ	දැනුම් ලබාදීම / අවබෝධ
2.4	අවබෝධ කර ගැනීමේ ක්‍රියාවලියේ ප්‍රවේශන	අවබෝධ කර ගැනීමේ ක්‍රියාවලියේ ප්‍රවේශන
2.5	9790052	අවබෝධ කර ගැනීමේ ක්‍රියාවලියේ ප්‍රවේශන
2.6	අවබෝධ කර ගැනීමේ ක්‍රියාවලියේ ප්‍රවේශන	අවබෝධ කර ගැනීමේ ක්‍රියාවලියේ ප්‍රවේශන
2.7	අවබෝධ කර ගැනීමේ ක්‍රියාවලියේ ප්‍රවේශන procurement@police.gov.mv	අවබෝධ කර ගැනීමේ ක්‍රියාවලියේ ප්‍රවේශන