



• ഉത്തരവ് നമ്പർ 8 കെ.എ.പി. 2019 തീയതി 15.05.2019

പ്രഖ്യാപനം

- പ്രഖ്യാപനം നമ്പർ 8 കെ.എ.പി. 2019 തീയതി 15.05.2019
- പ്രഖ്യാപനം നമ്പർ 8 കെ.എ.പി. 2019 തീയതി 15.05.2019
- പ്രഖ്യാപനം നമ്പർ 8 കെ.എ.പി. 2019 തീയതി 15.05.2019
- പ്രഖ്യാപനം നമ്പർ 8 കെ.എ.പി. 2019 തീയതി 15.05.2019
- പ്രഖ്യാപനം നമ്പർ 8 കെ.എ.പി. 2019 തീയതി 15.05.2019
- പ്രഖ്യാപനം നമ്പർ 8 കെ.എ.പി. 2019 തീയതി 15.05.2019

പ്രഖ്യാപനം

- പ്രഖ്യാപനം നമ്പർ 8 കെ.എ.പി. 2019 തീയതി 15.05.2019
- പ്രഖ്യാപനം നമ്പർ 8 കെ.എ.പി. 2019 തീയതി 15.05.2019



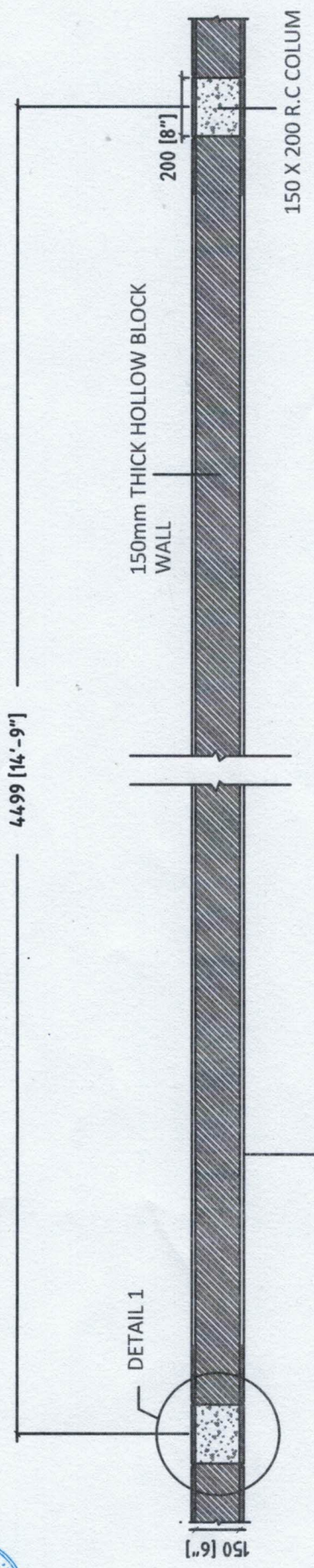

PLAN
SCALE 1:5

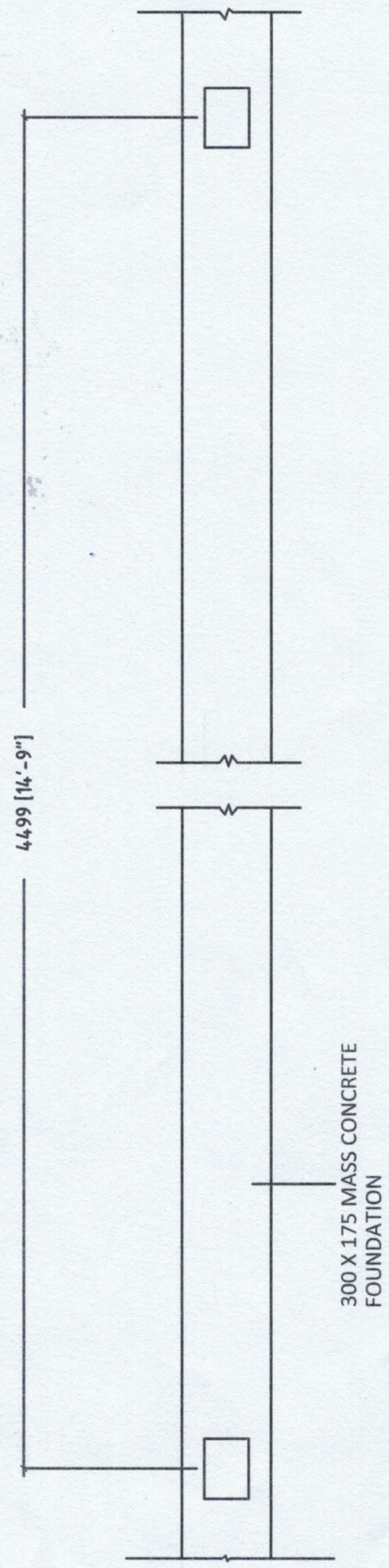

FOUNDATION PLAN
SCALE 1:5

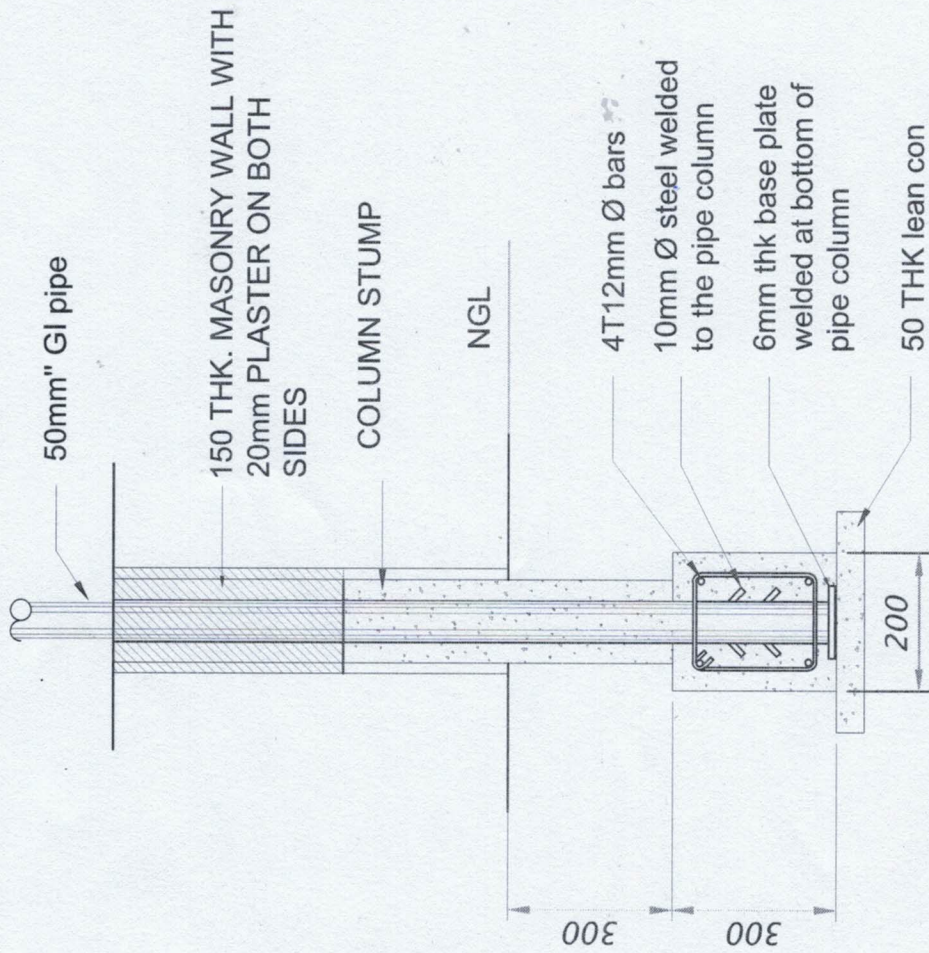

DETAIL - COLUMN STUMP

Scale - 1:20

200 [8"]

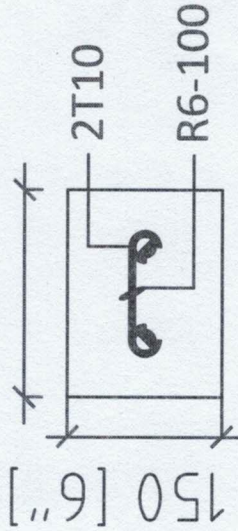

TOPICAL COLUMN

SCALE 1:10



FENCING DETAIL

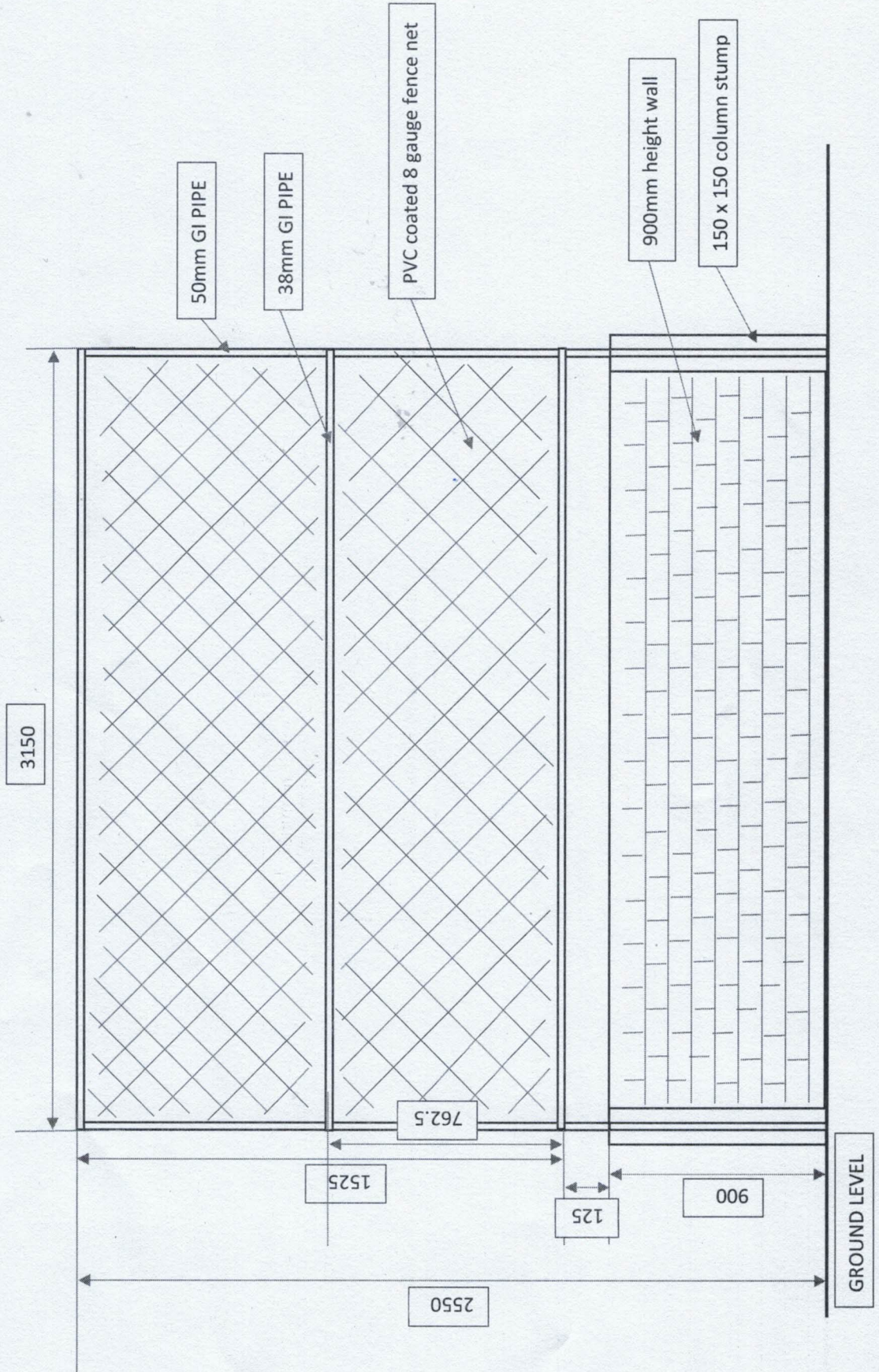

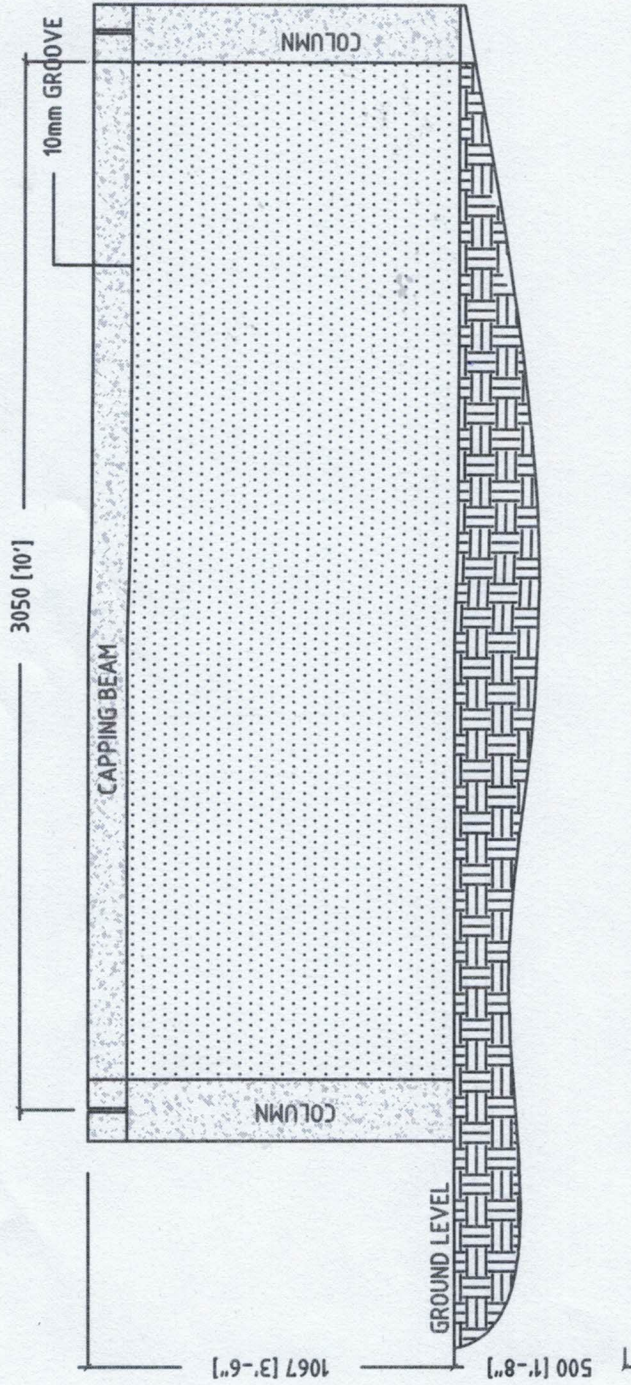

ELEVATION
SCALE 1:25

STANDARD ARTIFICIAL TURF FULL PITCH PLAN

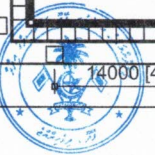
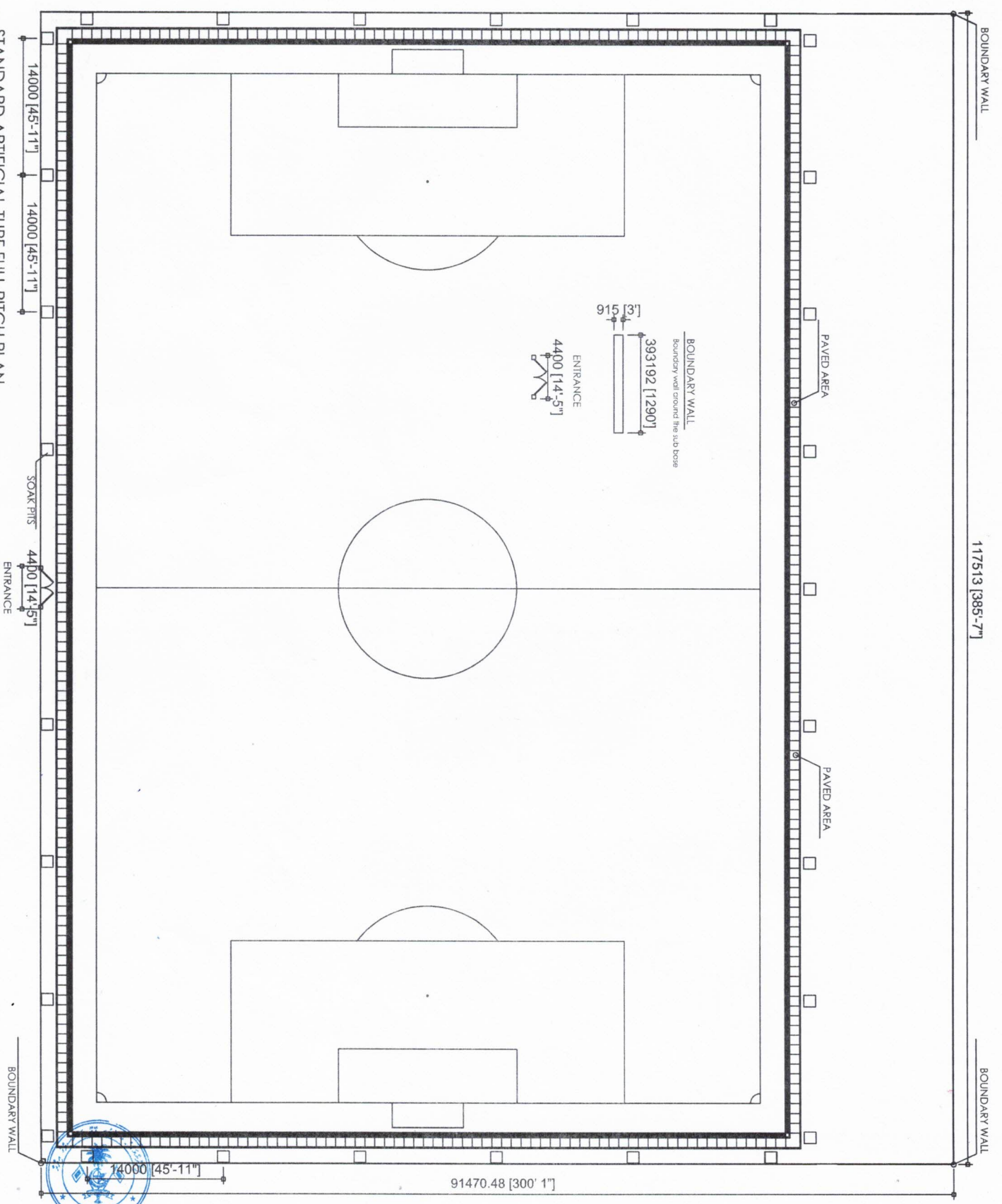

BOUNDARY WALL

117513 [385'-7"]

BOUNDARY WALL

BOUNDARY WALL
Boundary wall around the sub base

915 [3"]
393192 [1290']

ENTRANCE
4400 [14'-5"]

14000 [45'-11"]

14000 [45'-11"]

SOAK PITS

4400 [14'-5"]

ENTRANCE

BOUNDARY WALL

14000 [45'-11"]

91470.48 [300' 1"]